

DLP® 投影機

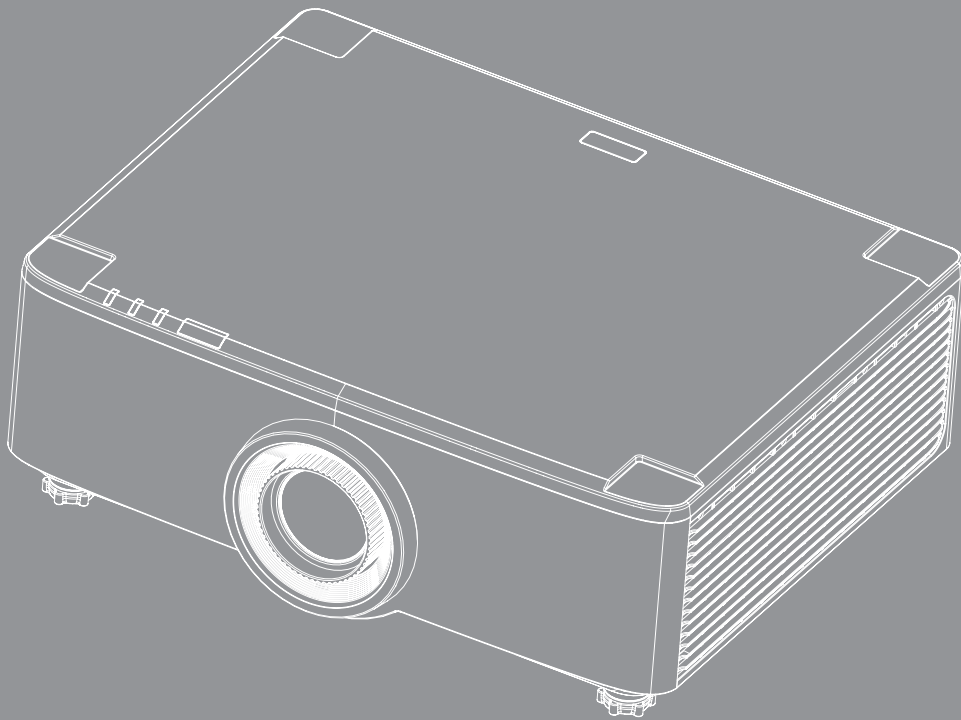



目錄

安全	4
重要的安全指示	4
清潔鏡頭	5
雷射安全資訊	6
3D 安全資訊	7
版權	7
免責聲明	7
商標辨識	8
FCC 須知	8
歐盟國家符合性聲明	8
WEEE	9
產品簡介	10
包裝概觀	10
標準配件	10
產品概觀	11
連線	12
鍵盤及 LED 指示燈	13
遙控器	14
設定及安裝	16
將來源連接至投影機	16
調整投影機的影像	17
調整投影影像偏移	18
調整投影機的縮放與對焦	21
調整投影機的位置	22
遙控設定	23
使用投影機	25
開啟與關閉投影機電源	25
首頁畫面概覽	28
系統日期與時間	28
投影機設定功能表 (OSD)	29
系統設定功能表	47
選擇輸入訊源	56
選擇應用程式	57
多媒體模式及支援的多媒體格式	58
檢視狀態列	63

其他資訊 64

相容解析度.....	64
RS232 連接埠設定及訊號連線.....	66
安裝與清理灰塵濾網.....	67
影像尺寸及投影距離.....	68
固定於天花板上的安裝.....	70
疑難排解.....	71
LED 亮燈訊息.....	73
規格.....	74
Optoma 全球據點.....	75

安全

	正三角形內含閃電及箭頭是用來警告使用者，本產品機殼內含未經絕緣的「危險電壓」，且強度大到可能會對人體造成觸電危險。
	正三角形內含驚嘆號是用來提醒使用者，本設備隨附的印刷文件有提供重要的操作及保養（維修）指示。

在此確認本產品符合歐盟理事會中關於成員國有關電磁相容性指令 2004/108/EEC 相近法律的規定。



警告

- 本產品不得於住宅區使用。
- 若於住宅區使用，本產品可能會造成干擾。

請避免此類使用方式，除非使用者採取特殊措施降低電磁放射，預防干擾無線電及電視廣播接收。

重要的安全指示



- 請勿直視光束、RG2。
不論任何光源，皆請勿直視直射光束，RG2 IEC 62471-5:2015。
- 請勿阻塞任何通風口。為了確保本投影機的正常操作並防止設備過熱，建議安裝位置不得影響投影機的正常通風。例如：請勿將本投影機放置在擁擠的咖啡桌、沙發或床上，亦不可將本投機放置在書架或阻礙氣流流通的置物櫃等密閉空間。
- 為了避免火災或觸電的危險，請勿將本投影機暴露於雨水或濕氣中。請勿在靠近任何熱源的位置進行安裝，例如散熱器、暖氣機、火爐或任何其他會產生熱度的設備，例如放大器。
- 請避免物品或液體進入本投影機。若碰觸到危險電壓點和短路零件，可能導致火災或人員觸電。
- 請勿在下列情況下使用：
 - 在非常炎熱、寒冷或潮溼的環境中。
 - (i) 確定室溫在 5°C ~ 40°C (41°F ~ 104°F) 內
 - (ii) 相對濕度為 10% ~ 85%
 - 在灰塵和污垢過多的區域中。
 - 靠近任何會產生強力磁場的家電。
 - 在陽光直射地點。
- 若本裝置受到物理性損壞或濫用，請勿再使用。物理損壞係指（但不限於）：
 - 裝置掉落。
 - 電源線或插頭損壞。
 - 投影機受到液體潑濺。
 - 投影機曾置於雨水或濕氣的環境中。
 - 物品掉入投影機中或投影機內部零件鬆脫。
- 請勿將投影機放置在不穩定的表面上。投影機可能會翻覆導致人員受傷或投影機受損。

- 投影機運轉時請勿阻礙光線從投影機鏡頭散出。光線會加熱物體並融化，並可能導致燙傷或起火。
- 請勿自行打開或拆卸本投影機，以免造成觸電。
- 請勿自行維修本裝置。打開機殼或取下背蓋可能使您暴露於危險電壓或其他危險中。將本裝置送修之前，請先致電 Optoma。
- 相關之安全符號，請參見「投影機機殼」。
- 本裝置僅可交由合適的服務人員維修。
- 僅限使用製造商規定之附件／配件。
- 在投影機運轉期間請勿直視投影機鏡頭。以免強光傷害眼睛。
- 投影機關閉時，在中斷電源之前請先確定投影機已完成冷卻循環。讓投影機至少散熱 90 秒。
- 清潔本產品之前，請關閉電源並將插頭從 AC 插座中拔出。
- 使用柔軟的乾布沾上溫和清潔劑擦拭機殼。請勿使用磨蝕性的清潔劑、蠟或溶劑清潔本裝置。
- 如投影機長時間閒置不用，請將電源插頭從插座中拔出。
- 請勿將投影機安置在會遭受振動或撞擊的位置。
- 請勿徒手觸碰鏡頭。
- 存放投影機之前請取出遙控器的電池。若長時間將電池留在遙控器中，電池可能會漏液。
- 請勿在產生油煙或二手煙處使用或存放投影機，因為這會對投影機的效能品質造成負面影響。
- 請依照正確的投影機方向安裝，因為非標準安裝方式會影響投影機效能。
- 使用電源延長線或突波保護器。否則斷電和電力不足會導致設備受損。

清潔鏡頭

- 在清潔鏡頭之前，請確定關閉投影機並拔除電源線讓其完全冷卻。
- 使用壓縮氣瓶清除灰塵。
- 使用特殊布料清潔鏡頭並輕輕擦拭鏡頭。請勿用手指觸碰鏡頭。
- 請勿使用鹼性／酸性清潔劑或揮發性溶劑，如清潔鏡頭用的酒精。若鏡頭因清潔程序而受損，則保固不包含在內。



警告

- 請勿使用含易燃性氣體的噴劑，清除灰塵或鏡頭上的灰塵。這會因投影機內部過熱而造成起火。
- 若投影機暖機請勿清潔鏡頭，這可能會造成鏡頭表面薄膜剝落。
- 請勿用堅硬物擦拭或觸碰鏡頭。
- 安裝在高度超過兒童頭部的位置。建議將天花板固定座搭配本產品使用，且高度高於兒童眼睛位置。

“WARNING: MOUNT ABOVE THE HEADS OF CHILDREN.”
Additional warning against eye exposure for close exposures less than 1 m.
 “AVERTISSEMENT : INSTALLER AU-DESSUS DE LA TÊTE DES ENFANTS.”
 Avertissement supplémentaire contre l'exposition oculaire pour des expositions à une distance de moins de 1 m.
 “警告：安裝在高于孩童頭頂處”
 关于小于1 m近距离眼睛暴露的附加警告
 「警告：安裝在高於兒童頭部處」
 針對1 m 以下近距離眼睛接觸的額外警告

雷射安全資訊

- 除符合 IEC 62471-5:Ed. 中定義的 Risk Group 2 LIP 標準外，也遵守 21 CFR 1040.10 及 1040.11。1.0。如需詳細資訊，請參見日期 2019 年 5 月 8 日 57 號雷射公告。IEC 60825-1:2014：第一級雷射產品 風險群組 2

	<p>IEC/EN 60825-1:2014 CLASS 1 LASER PRODUCT RISK GROUP 2 Complies with 21 CFR 1040.10 and 1040.11 except for conformance as a Risk Group 2 LIP as defined in IEC 62471-5:Ed. 1.0. For more information see Laser Notice No. 57, dated May 8, 2019.</p>
	<p>IEC/EN 60825-1:2014 PRODUIT LASER DE CLASSE 1 GROUPE DE RISQUE 2 Conforme aux normes 21 CFR 1040.10 et 1040.11, à l'exception de la conformité en tant que LIP du groupe de risque 2 définie dans la CEI 62471-5: Ed. 1,0. Pour plus d'informations, voir l'avis au laser n° 57 du 8 mai 2019.</p>
	<p>IEC/EN 60825-1:2014 1類激光產品RG2危險等級 除了IEC 62471-5:Ed.1.0中定義的RG2 LIP 危險等級以外，要符合21 CFR 1040.10和1040.11。更多相關資訊，請參閱2019年5月8日的第57號激光公告。</p>
	<p>IEC/EN 60825-1:2014 1类激光产品RG2危险等级 除了IEC 62471-5:Ed.1.0中定义的RG2 LIP 危险等级以外，要符合21 CFR 1040.10和1040.11。更多相关信息，请参阅2019年5月8日的第57号激光公告。</p>

- 本投影機含內建 Class 4 雷射模組。拆卸或改裝非常危險，且不得嘗試。
- 未由使用指南具體指示的任何操作或調整，會形成危險雷射輻射暴露風險。
- 請勿自行打開或拆卸本投影機，以免造成暴露雷射輻射危害。
- 請勿在投影機開啟時，直視光束。強光會導致永久眼睛受損。
- 開啟投影機時，請確定無人在投影範圍內注視鏡頭。
- 未遵守控制、調整或操作程序，可能會造成暴露雷射輻射危害。
- 適當的組裝、操作及維護說明，包括有關注意事項的明確警告，以避免可能的雷射暴露和附加輻射超過 Class 2 可接受的散發限制。
- 此 A 類數位設備符合加拿大干擾產生設備法規 (Canadian Interference-Causing Equipment Regulation) 之規定。干擾產生設備法規。
- Cet appareil numérique de la class A respecte toutes les exigences du Reglement sur le materiel brouilleur du Canada.
- 請留意兒童，無論與投影機相距多遠，皆勿使其直視投影機光束。
- 在投影鏡頭前方使用遙控器啟動投影機時，請務必小心。
- 使用者須注意避免在光束內使用單筒或雙筒望遠鏡等光學輔具。

3D 安全資訊

在您或您的小孩使用 3D 功能前，請依照建議的所有警告和注意事項執行。

警告

在觀看 3D 影像時，孩童及青少年比較容易出現健康方面的問題，應有人在旁陪同觀賞。

光敏性癲癇警告與其他健康風險

- 在某些畫面或電玩遊戲包含閃爍的圖像或強光，可能導致某些觀賞者發生癲癇或中風症狀。若您本身患有癲癇或中風病症，或您的家族有癲癇或中風的病史，請在使用 3D 功能前向專業醫療人員諮詢。
- 即使自己或親人無任何癲癇或中風疾病，也可能出現因未確診而導致光敏性癲癇症發作的情形。
- 孕婦、年長者、嚴重疾病患者、失眠症患者或有飲酒者，皆應避免使用本裝置的 3D 功能。
- 如果您出現下列任何症狀，請立即停止觀賞 3D 影片並尋求專業醫療協助：(1) 視覺改變；(2) 頭暈；(3) 暈眩；(4) 不自主運動（例如眼球或肌肉抽動）；(5) 混亂；(6) 噁心；(7) 失去意識；(8) 抽搐；(9) 腹部絞痛；(10) 失去方向感。孩童及青少年可能比成年人更容易出現上述症狀，家長應在旁作陪並探問孩童是否有出現這些症狀。
- 觀賞 3D 投影時，也可能引起動暈症、後知覺效應、失去方向感、眼睛疲勞及姿勢不穩。建議在使用過程中應經常休息，以降低潛在的影響。如果您的眼睛出現疲勞、乾澀等現象，或您有上述任何症狀，請立即停止使用本裝置，待症狀消失至少三十分鐘後，再繼續使用。
- 使用 3D 投影時，若過於靠近螢幕長時間觀看影片，可能導致視力受損。理想的觀賞距離應至少為螢幕高度的三倍。觀看時，建議將眼睛與螢幕保持在水平位置。
- 欣賞 3D 投影時，若長時間戴著 3D 眼鏡，可能導致頭痛或疲勞。如果您出現頭痛、疲勞或暈眩的症狀，請立即停止觀看 3D 投影，並稍作休息。
- 切勿將 3D 眼鏡用於觀賞 3D 投影以外的用途。
- 將 3D 眼鏡用於其他用途（如作為一般眼鏡、太陽眼鏡、護目鏡等使用），可能對您身體造成傷害，並造成視力減退。
- 對於某些觀賞者，觀賞 3D 投影可能導致失去方向感。因此，切勿將 3D 投影機放在靠近開放式樓梯間、電線聚集處、陽台或其他容易讓人絆倒、撞到、撞落、撞壞或摔落的地方。

版權

本刊物包含所有相片、圖例及軟體在內，均受國際版權法保護，並保留所有權利。未經作者書面同意，禁止重製本手冊內含之任何素材內容。

© Copyright 2020

免責聲明

本文件中的資訊如有變更恕不另行通知。製造商不陳述亦不擔保有關內容，且明確拒絕承擔任何適售性或任何特定目的之適用性默示擔保。製造商保留修訂本刊物及不時變更有關內容之權利，且製造商無義務事先通知任何人此類修訂或變更之資訊。

商標辨識

Kensington 是 ACCO Brand Corporation 在美國含有註冊證明之註冊商標，在全球其他國家則正在申請專利中。

HDMI、HDMI 標誌及 High-Definition Multimedia Interface 為 HDMI Licensing LLC 在美國及其他國家的商標或註冊商標。

DLP®、DLP Link 及 DLP 標誌皆為 Texas Instruments 的註冊商標，而 BrilliantColor™ 則是 Texas Instruments 的商標。

IBM 為 International Business Machines Inc. 的商標或註冊商標。

Microsoft、PowerPoint 及 Windows 皆為 Microsoft Corporation 的商標或註冊商標。

HDBaseT™ 及 HDBaseT Alliance 標誌皆為 HDBaseT Alliance 的商標。

Adobe 及 Acrobat 皆為 Adobe Systems Incorporated 的商標或註冊商標。

所有其他在本手冊中使用的產品名稱皆為其個別所有人擁有之財產並經確認。

FCC 須知

本裝置完全符合美國聯邦通訊委員會規定第 15 條之要求。操作應遵守以下兩項條件

(1)本裝置不致產生不良干擾，

(2)本裝置必須能承受所接收之任何干擾，包括可能造成非預期操作的干擾。

本設備已依照美國聯邦通訊委員會的第 15 條規定進行測試，且證明符合 A 級數位裝置之限制條件。相關限制的訂定在於提供適當的保護，防止在商業環境中操作時所造成的不良干擾。本設備會產生、使用並釋放射頻電能，且如未依照說明手冊進行安裝與使用，將對無線電通訊產生不良干擾。

在住宅區操作本設備有可能會造成不良干擾，以致使用者須自費修正此類干擾。

注意：屏蔽纜線

應使用屏蔽纜線連接其他電腦裝置，使其符合 FCC 規範。

小心

凡未經製造商明確同意之任何變更或修改（經美國聯邦通訊委員會同意），將會令使用者喪失操作本裝置的權益。

操作條件

本裝置完全符合美國聯邦通訊委員會規定第 15 條之要求。操作應遵守以下兩項條件：

1. 本裝置不致產生不良干擾，且
2. 本裝置必須能承受所接收之任何干擾，包括可能造成非預期的操作干擾。

注意：加拿大使用者

本 B 級數位裝置符合加拿大 ICES-003 法規的要求。

Remarque à l'intention des utilisateurs canadiens

Cet appareil numérique de la classe B est conforme à la norme NMB-003 du Canada.

歐盟國家符合性聲明

- EMC 指令 2014/30/EC（包括修訂條款）
- 低電壓指令 2014/35/EC
- RED 2014/53/EU（若產品有 RF 功能）

WEEE



棄置說明

丟棄時請勿將本電子裝置與垃圾一同丟棄。為了降低汙染並有效保護全球環境，請回收此裝置。

小心：本設備配備三插腳接地式電源插頭。請勿拔除電源插頭上的接地插腳。此插頭僅適用於接地式電源插座。此為安全功能。若無法將插頭插入插座，請聯絡電氣技師。請勿破壞接地插頭的作用。

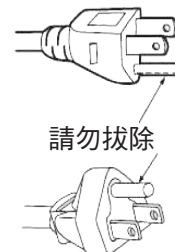

產品簡介

包裝概觀

小心拆封並確認內含下列標準配件項目。部分選購配件項目視機型、規格及您購買區域而定。請確認您的購買地點。部分配件可能因地區而異。

保固卡僅限某些特定區域提供。如需詳細資訊，請向您的經銷商洽詢。

標準配件

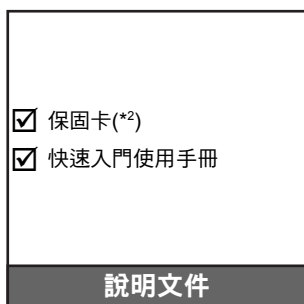
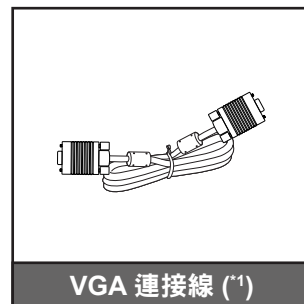
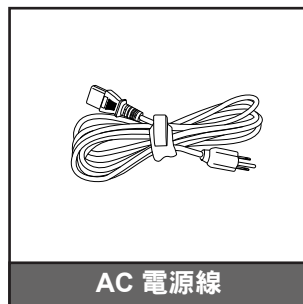
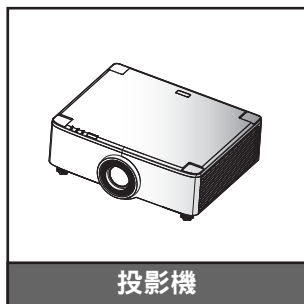

附註：

- 實際的遙控器可能會因地區而異。
- (*1) VGA 連接線僅限某些特定區域提供。
- (*2) 如需歐洲保固資訊，請至 www.optoma.com。



請掃描 OPAM 保固 QR 碼或造訪下列網址：
<https://www.optoma.com/us/support/warranty-and-return-policy/>



請掃描 QR 碼或造訪下列網址：<https://www.optoma.com/support/download>

產品簡介

產品概觀

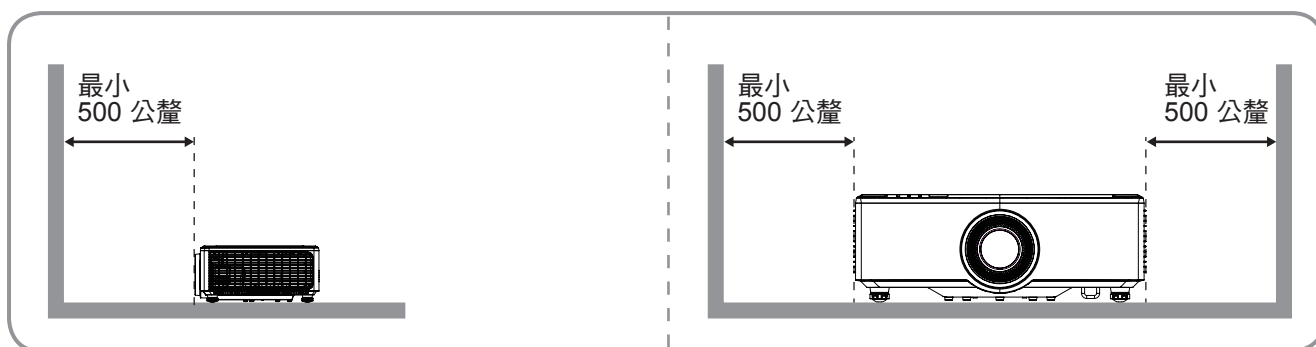
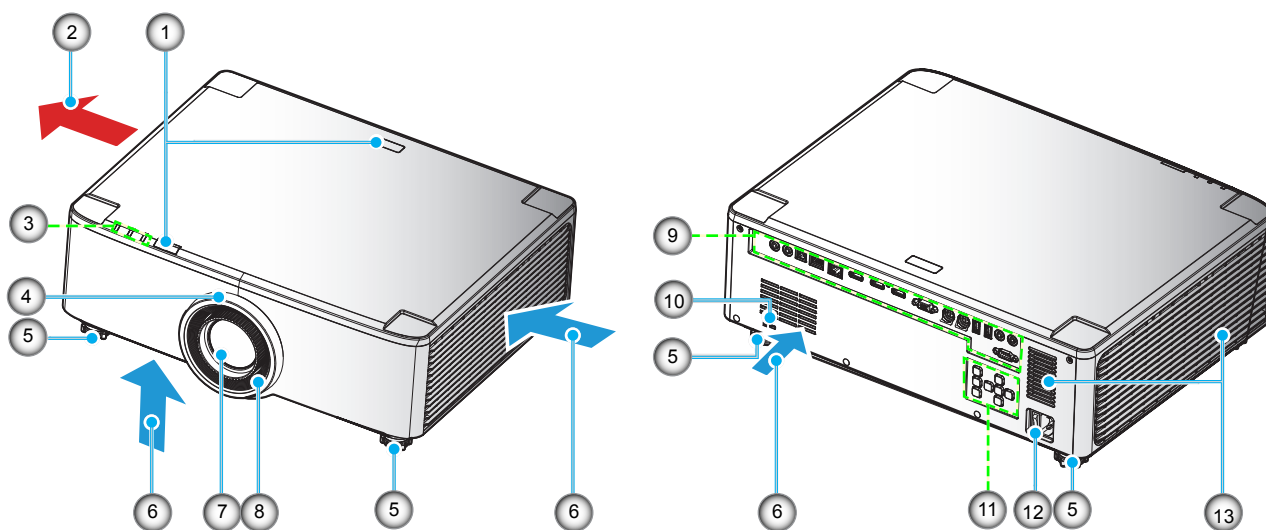

附註：

- 請勿阻塞投影機進氣孔／排氣孔。
- 在密閉空間操作投影機時，請在排氣口周圍保留至少 50 公分 (19 吋) 的間隙。
- 1.25x 鏡頭／短投影鏡頭機型無對焦環。

編號	項目	編號	項目
1.	紅外線接收器	8.	對焦環 (1.8x 鏡頭機型)
2.	通風口 (出口)	9.	輸入 / 輸出
3.	LED 指示燈	10.	Kensington™ 防盜鎖埠
4.	變焦環 (1.8x 鏡頭機型) 裝飾環 (1.25x 鏡頭／短投影鏡頭機型)	11.	控制面板
5.	調整腳座	12.	電源插孔 / 電源開關
6.	通風口 (入口)	13.	揚聲器
7.	投影鏡頭		

產品簡介

連線

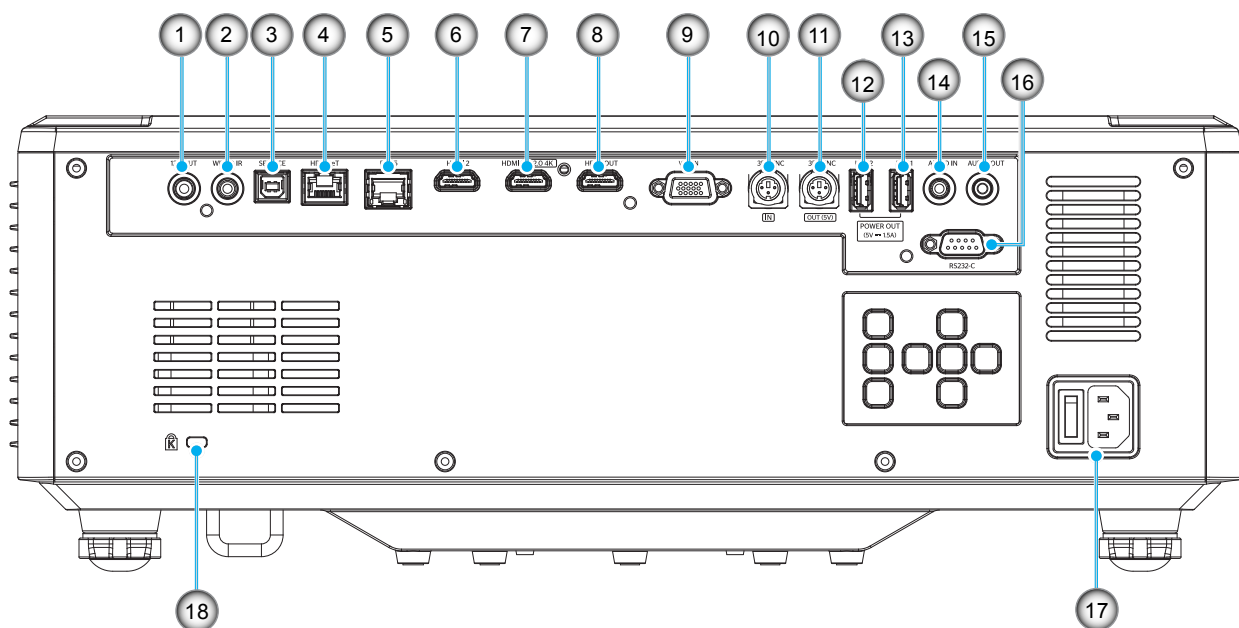

編號	項目	編號	項目
1.	12V 輸出接頭	10.	3D SYNC IN 接頭
2.	有線 IR 接頭	11.	3D SYNC OUT 接頭
3.	維修接頭 (僅用於韌體升級)	12.	USB 2 接頭 (電源 5V---1.5A)(*)
4.	HDBaseT 接頭	13.	USB 1 接頭 (電源 5V---1.5A)(*)
5.	RJ-45 接頭	14.	音訊輸入接頭
6.	HDMI 2 接頭	15.	音訊輸出接頭
7.	HDMI 1 接頭 (HDMI v2.0 4K)	16.	RS232 接頭
8.	HDMI OUT 接頭(**)	17.	電源插孔 / 電源開關
9.	VGA-IN 接頭	18.	Kensington™ 防盜鎖埠

附註： (*) 不建議用於為行動電話充電。
(**) HDMI Out 僅可串接 HDMI1。

產品簡介

鍵盤及 LED 指示燈

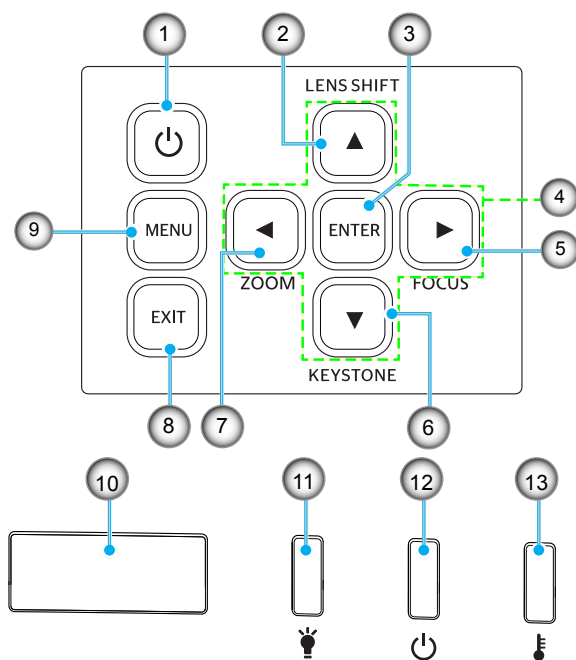

編號	項目	編號	項目
1.	電源鍵	8.	退出
2.	鏡頭側移	9.	功能表
3.	確定	10.	紅外線接收器
4.	四向選擇鍵	11.	燈光 LED
5.	對焦 (支援 1.25x 鏡頭/ 短投影鏡頭機型)	12.	電源 LED
6.	梯型修正	13.	溫度 LED
7.	縮放比例 (支援 1.25x 鏡頭/ 短投影鏡頭機型)		

產品簡介

遙控器

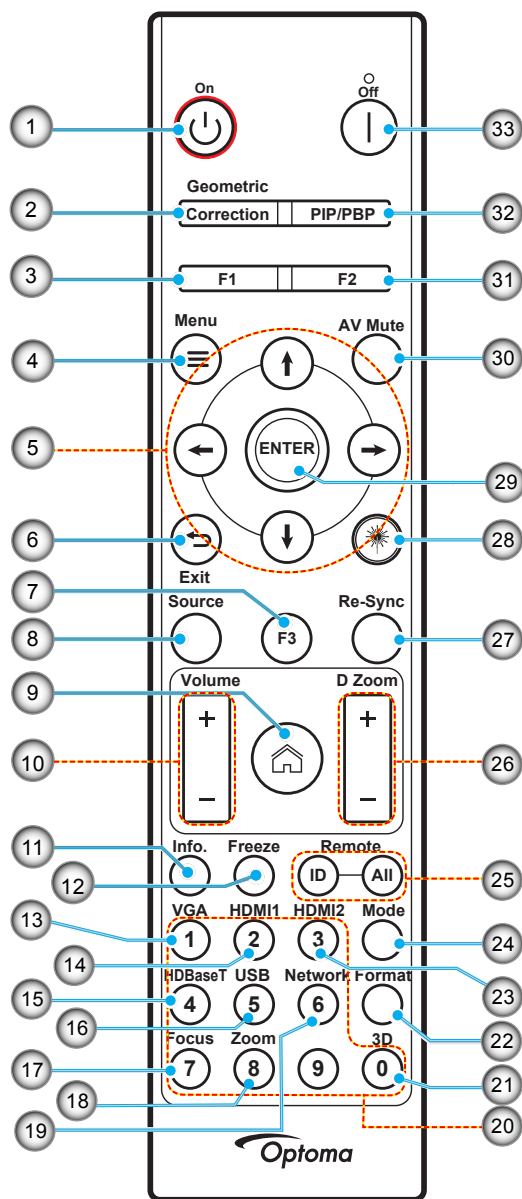

編號	項目	項目
1.	開機	請參閱第 25-27 頁的「開啟與關閉投影機電源」一節。
2.	幾何校正	按下「幾何校正」以啟動幾何校正功能表。 水平梯形修正/垂直梯型修正 / 邊角 / 重設，使用四向選擇鍵。
3.	功能按鈕 (F1) (可指定)	按下「F1」以啟動功能。
4.	功能表	按下「」啟動 OSD 選單。
5.	四向選擇鍵	使用 選擇項目或調整您的選擇。
6.	退出	退出目前頁面，並返回上一個頁面。
7.	功能按鈕 (F3) (可指定)	按下「F3」以啟動功能。
8.	來源	按下「訊號來源」選擇輸入訊號。

產品簡介

編號	項目	項目
9.	首頁 	按下「  」以切換為啟動程式首頁。
10.	音量 +/-	調整以增加／降低音量。
11.	資訊	顯示投影機資訊。
12.	靜止	暫停螢幕影像再按一下可恢復螢幕影像。
13.	VGA	按下「VGA」切換至 VGA IN 來源。
14.	HDMI1	按下「HDMI1」以切換為 HDMI 1 來源。
15.	HDBaseT	按下「HDBaseT」切換至 HDBaseT 來源。
16.	USB	按下「USB」切換至 USB 來源。
17.	對焦	按下遙控器上的「對焦」及  或  按鈕，以對焦投影的影像（僅支援 1.25x／ST 機型）。
18.	縮放比例	按下遙控器上的「縮放比例」及  或  按鈕，以縮放投影影像的尺寸（僅支援 1.25x／ST 機型）。
19.	網路	按下「網路」以配置網路設定。
20.	數字鍵 (0~9)	當作鍵盤數字鍵「0~9」使用。
21.	3D	按下「3D」切換至 3D 來源。
22.	影像比例	按下「影像比例」設定不同的長寬比。
23.	HDMI2	按下「HDMI2」以切換為 HDMI 2 來源。
24.	模式	按下「模式」以選擇顯示模式。
25.	遙控器 ID／全部遙控器	按住遙控器 ID 鍵 3 秒以進入 ID 設定模式，然後輸入數字鍵以設定遙控器 ID。
26.	數位縮放 +/-	放大／縮小投影影像。
27.	重新同步	自動將投影機與輸入訊源同步。
28.	雷射 	將遙控器指向螢幕、按住「雷射」鍵以啟動雷射光。  警告：請勿在啟動時直視雷射。避免將雷射射向眼睛。
29.	確定	確認所選的項目。
30.	AV 靜音	按下「AV 靜音」暫時關閉／開啟音訊和影像。
31.	功能按鈕 (F2) (可指定)	按下「F2」以啟動功能。
32.	PIP/PBP 功能表	按下「PIP/PBP」以啟動 PIP/PBP 功能表。
33.	Power Off	請參閱第 25-27 頁的「開啟與關閉投影機電源」一節。

附註： 不支援此類功能的機型，部分按鍵將無作用。

設定及安裝

將來源連接至投影機

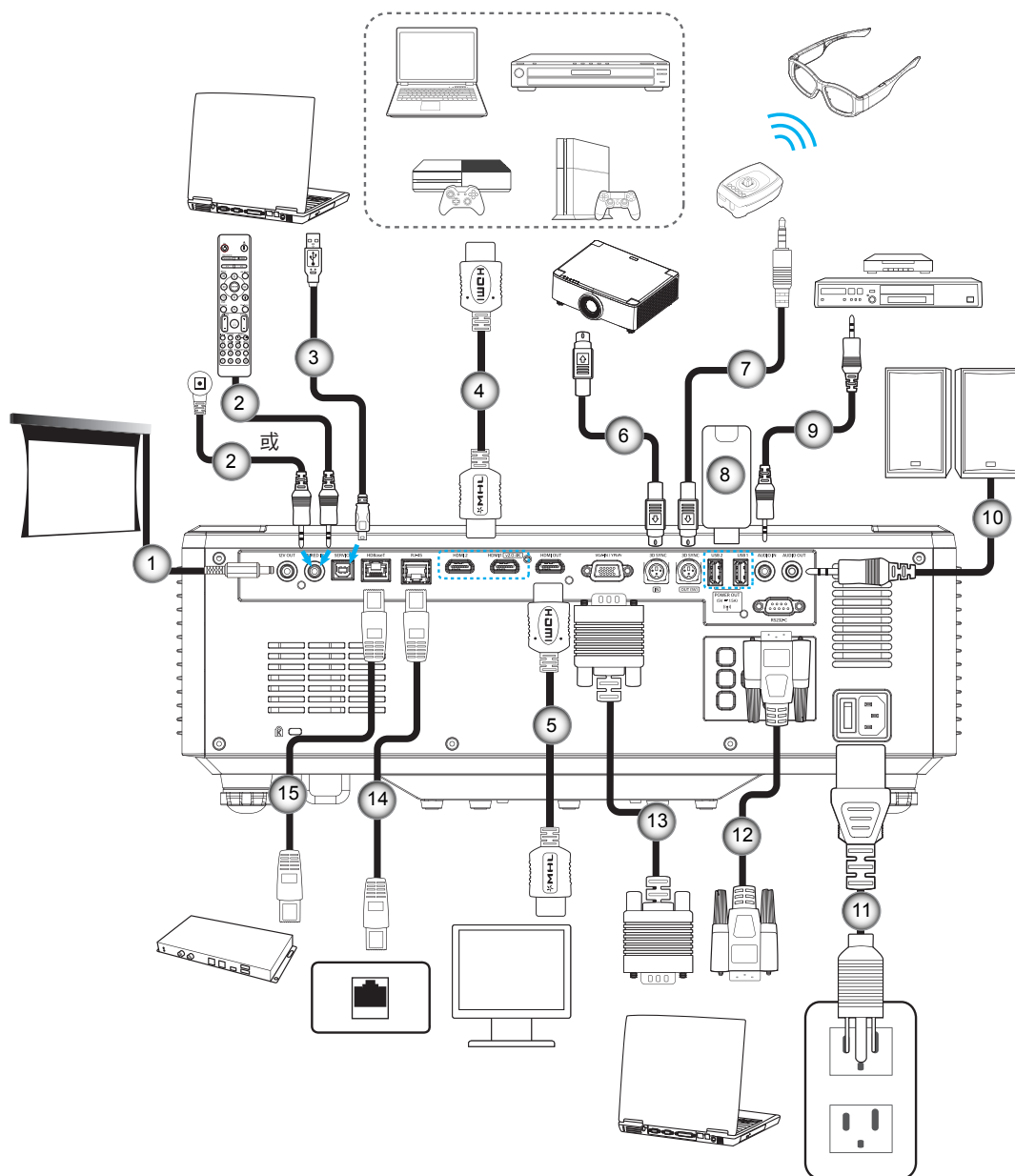

編號	項目
1.	12V DC插孔
2.	有線遙控器連接線或 IR 接收器連接線
3.	USB (A 至 B) 連接線 (僅用於維修)
4.	HDMI 連接線
5.	HDMI 連接線

編號	項目
6.	Mini Din 3-pin 連接線
7.	Mini Din 3-pin 連接線
8.	USB 隨身碟
9.	音訊輸入連接線
10.	音訊輸出連接線

編號	項目
11.	電源線
12.	RS232 連接線
13.	VGA 連接線
14.	RJ-45 連接線
15.	RJ-45 連接線

設定及安裝

調整投影機的影像

調整投影機的高度

投影機配有升降腳座，可調整影像高度。

1. 在投影機底部尋找您要調整的可調式腳座。
2. 順時鐘或逆時鐘轉動調整腳墊以增加或降低投影機高度。

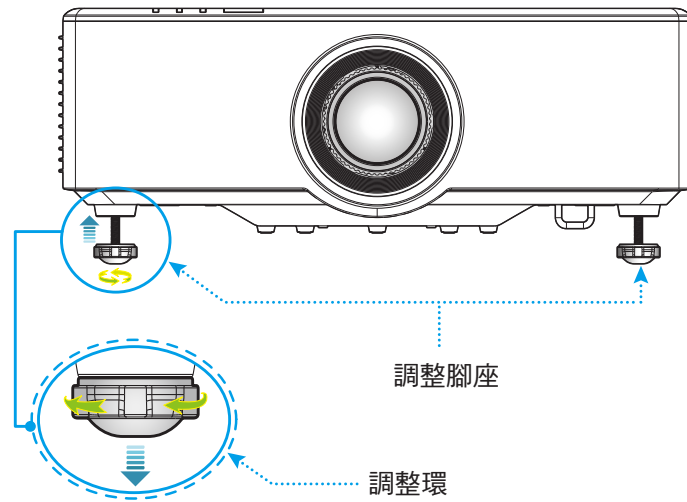

設定及安裝

調整投影影像偏移

投影鏡頭可透過馬達驅動鏡頭偏移功能向上、向下、向右及向左移動。此功能可輕鬆在螢幕上固定影像。鏡頭偏移通常會表現為影像高度或寬度的百分比，請參見下圖。

垂直 / 水平鏡頭側移

當鏡頭向最上方偏移時：

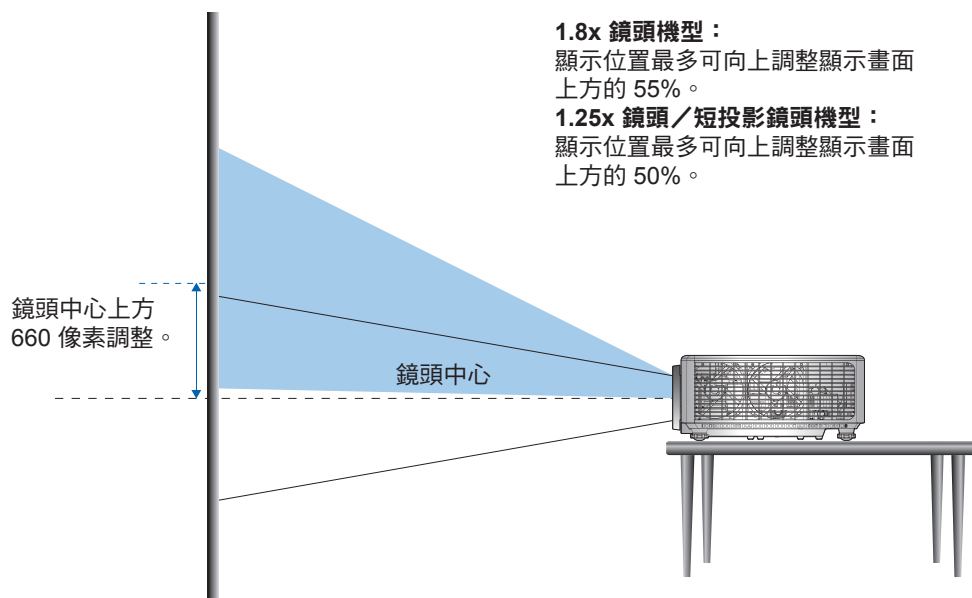

當鏡頭向最下方偏移時：

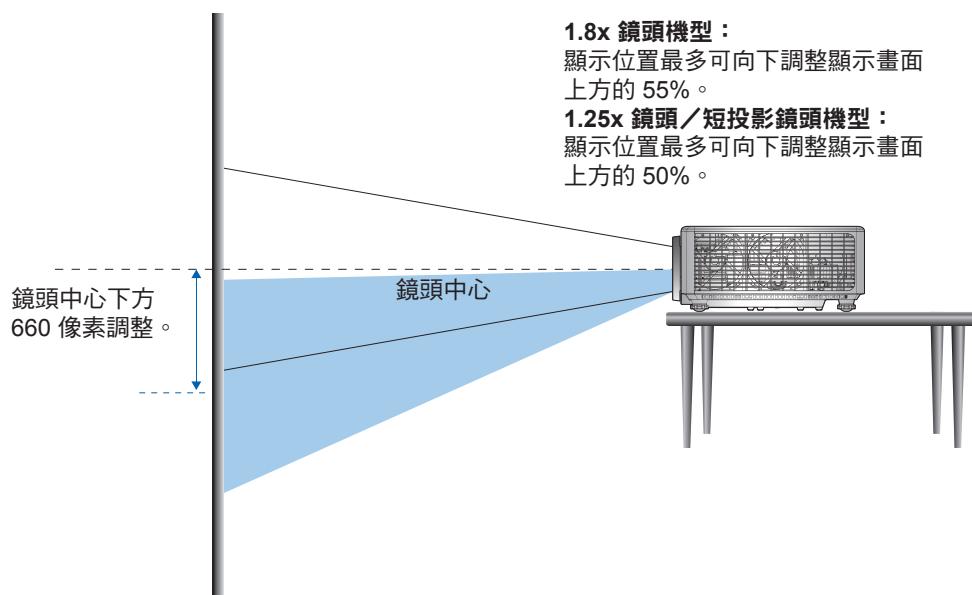

設定及安裝

當鏡頭向最左方偏移時：

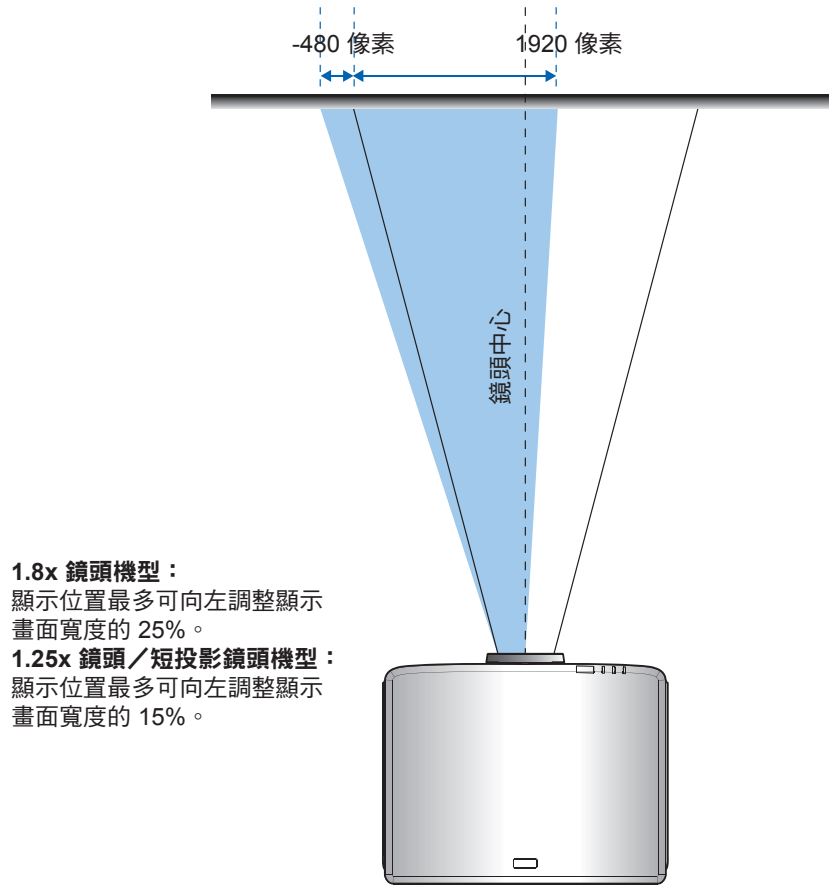

當鏡頭向最右方偏移時：

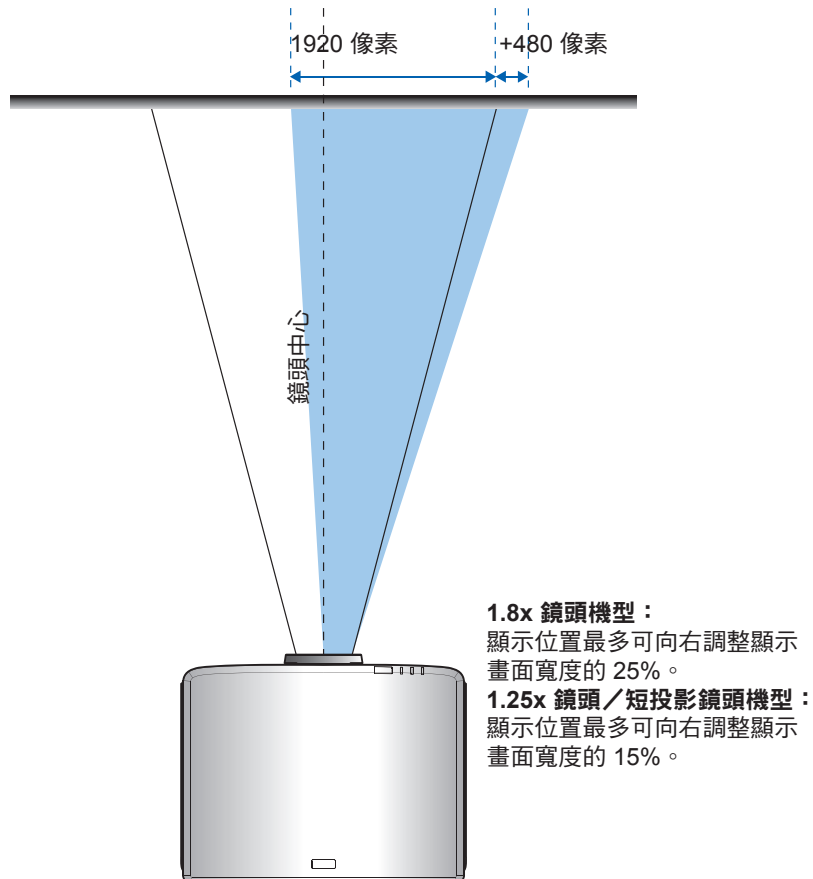

設定及安裝

鏡頭偏移範圍

WUXGA	鏡頭偏移範圍			
	ΔH	ΔV	ΔHo	ΔVo
1.8x 鏡頭機型	25%	55%	4%	12%
1.25x 鏡頭機型	15%	50%	0%	20%
短投影機機型	15%	50%	0%	20%

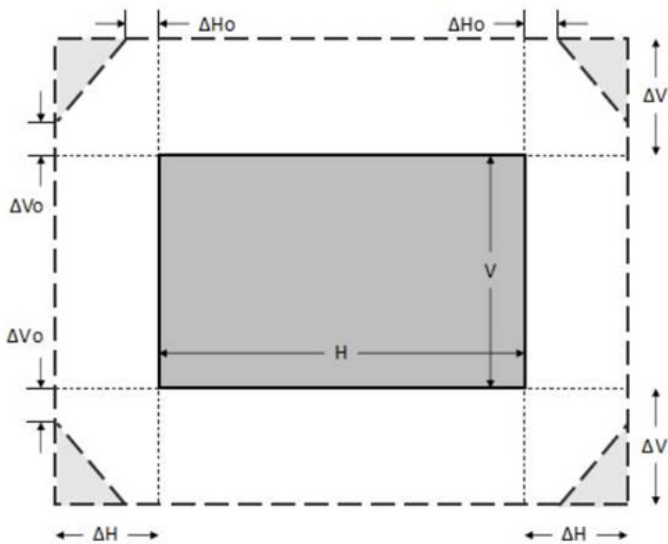

附註：

- ΔH ：鏡頭位於中心時水平方向的鏡頭側移範圍。
- ΔV ：鏡頭位於中心時垂直方向的鏡頭側移範圍。
- ΔHo ：鏡頭位於頂部或底部中心時，水平方向的鏡頭側移範圍（無漸暈）。
- ΔVo ：鏡頭位於右側或左側中心時，垂直方向的鏡頭側移範圍（無漸暈）。

設定及安裝

調整投影機的縮放與對焦

1.8x 鏡頭機型：

- 若要調整焦距，請順時鐘或逆時鐘手動轉動對焦環，直到影像變為銳利且清楚為止。投影機對焦距離範圍為 46.1 至 648.4 英吋 (1.17 公尺至 16.47 公尺)。
- 若要調整影像尺寸，請順時鐘或逆時鐘手動轉動縮放控制圈，以放大或縮小投影影像尺寸。

1.25x 鏡頭／短投影鏡頭機型：

- 若要透過電動方式調整焦距及影像尺寸，請使用遙控器或變焦環鍵盤進行放大及縮小，並控制對焦環，直到影像變為銳利且清楚為止。
- 1.25x 鏡頭機型投影機的對焦距離範圍為 51.1 至 386.6 英吋 (1.30 公尺至 9.96 公尺)。
- 短投影鏡頭機型投影機的對焦距離範圍為 31.2 至 244.7 英吋 (0.79 公尺至 6.21 公尺)。

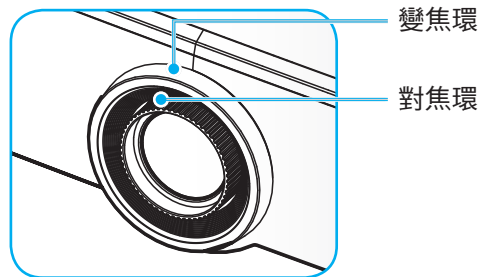

附註： 1.25x 鏡頭／短投影鏡頭機型無對焦環。

設定及安裝

調整投影機的位置

當您選擇擺設投影機的位置時，請考慮螢幕的尺寸和形狀、電源插座的位置，以及投影機與其他設備之間的距離。

請依這些一般原則進行：

- 將投影機固定在平坦表面上且與螢幕呈適當角度。1.8x 鏡頭機型投影機（含標準鏡頭）必須至少距離投射畫面 40 英吋（1.02 公尺）。1.25x 鏡頭／短投影鏡頭機型投影機（含標準鏡頭）必須至少距離投射畫面 50 英吋（1.27 公尺）。
- 選擇投影機與螢幕之間的所需距離。投影機鏡頭與螢幕之間的距離、縮放設定及視訊格式都會決定投影影像的大小。
- 鏡頭投射比：
1.8x 鏡頭機型：1.44 ~ 2.59
1.25x 鏡頭機型：1.22 ~ 1.52
短投影機型：0.75 ~ 0.95
- 360 度自由轉向操作。

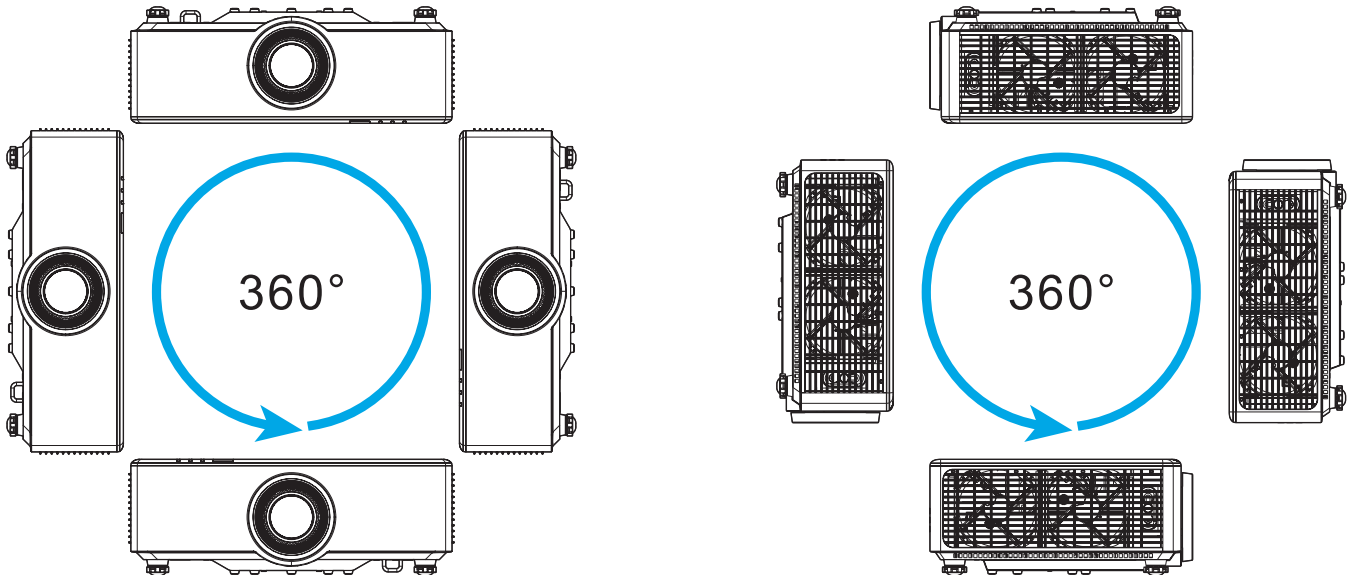

- 安裝多部投影機時，請在相鄰投影機之間維持至少 1 公尺的空間。
- 如為固定於天花板／牆壁上的安裝，請確定在天花板安裝座和投影機底部進氣孔之間保留 15 公釐 (0.6") 的空間。

設定及安裝

遙控設定

安裝 / 更換遙控器電池

遙控器需使用兩顆 AAA 尺寸電池。

1. 取下遙控器背面的電池蓋。
2. 在電池槽中插入 AAA 電池，如圖所示。
3. 裝回遙控器的背蓋。

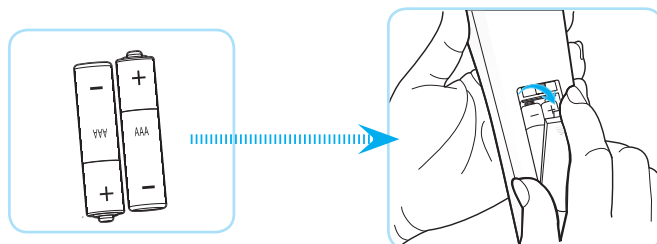

附註： 僅限更換相同或同等類型的電池。

小心

若不當使用電池，可能會導致化學液體洩漏或爆炸。請務必遵照下列指示。

- 請勿混用不同類型的電池。不同類型電池的特性有異。
- 請勿混用新舊電池。混用新舊電池會縮短新電池的壽命，並導致舊電池的化學液體洩漏。
- 電池電力耗盡後請立即取出。電池中的化學液體若洩漏並接觸人體皮膚，會導致紅腫。若發現有化學液體洩漏，請以乾布擦拭。
- 本產品隨附之電池的壽命可能因儲藏條件影響而縮短。
- 若長時間不使用遙控器，請將電池取出。
- 棄置電池時，請遵照所在地區或國家的相關法規。

設定及安裝

遙控器有效遙控範圍

紅外線 (IR) 遙控器感應器位於投影機上方及前側。請確保以 30 度內的角度握持遙控器，並與投影機的 IR 遙控感應器呈直角以正確發揮功用。在以角度 $\pm 15^\circ$ 握持時遙控器與感應器間的距離不得長於 6 公尺 (19.7 英尺)，而在以 0° 對準感應器時不得長於 8 公尺 (26.2 英尺)。

- 請確定遙控器與投影機 IR 感應器之間沒有任何障礙物，否則會阻礙紅外線光束傳遞。
- 請確定遙控器的 IR 發射器未直接被陽光或日光燈燈泡照射。
- 請確保遙控器遠離日光燈燈泡至少 2 公尺以上，否則遙控器可能會故障。
- 若遙控器太接近變頻器類型的日光燈燈泡，可能會不時失效。
- 若遙控器和投影機的距離非常近，遙控器可能會失效。
- 當您對準螢幕時，遙控器與螢幕間的有效距離低於 5 公尺，並反射 IR 光束回投影機。不過，有效距離會依螢幕而變化。

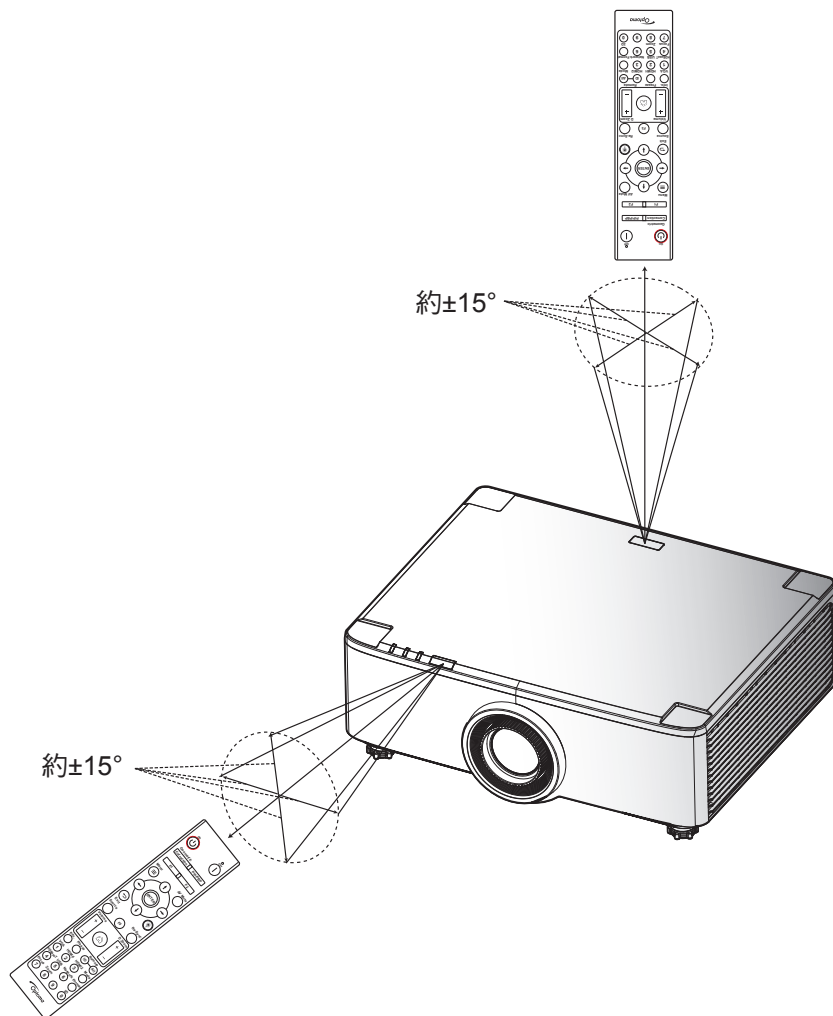

使用投影機

開啟與關閉投影機電源

開機

1. 安全牢固地連接電源線與訊號線／來源連接線。連接完成後，電源 LED 會變成紅色。
2. 將電源開關切至「I」(開啟)位置，並等候投影機鍵盤上的「⏻」按鈕恆亮紅色燈。

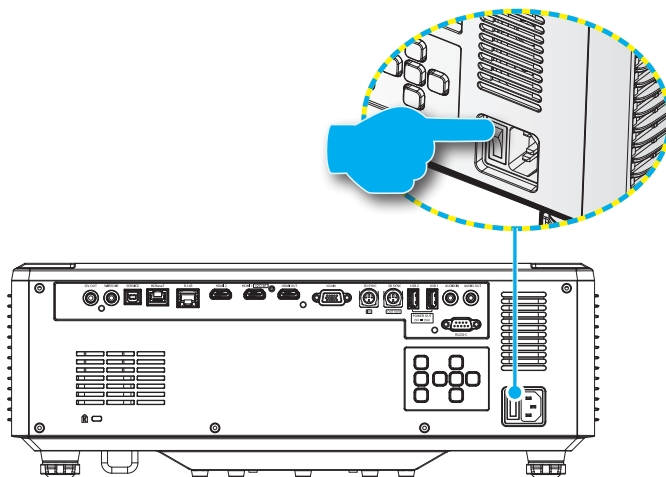

3. 按下投影機鍵盤或遙控器上的「⏻」可開啟投影機電源。
在啟動期間，電源 LED 會閃爍紅色，且在正常操作期間，電源 LED 會恆亮綠色。

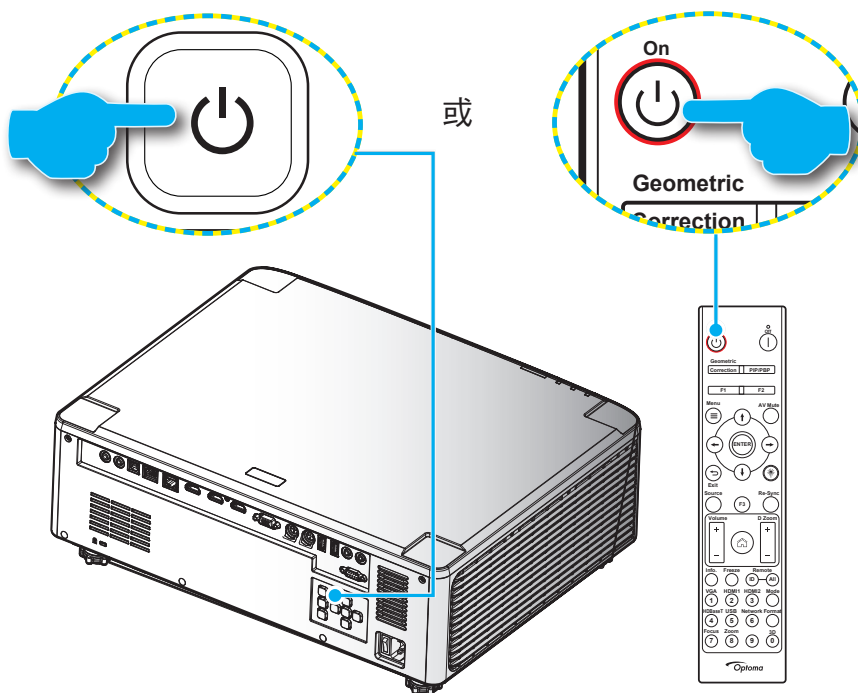

使用投影機

初次開啟投影機時，將提示您完成初始設定，其中包括選擇投影方向、偏好的語言等。待**設定完成！**畫面出現後，代表投影機已可使用。

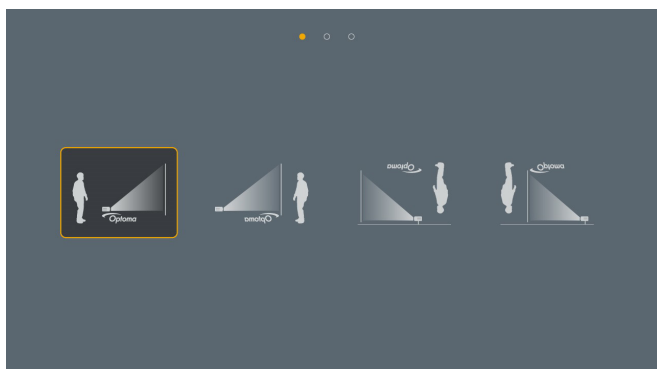

[投射畫面]

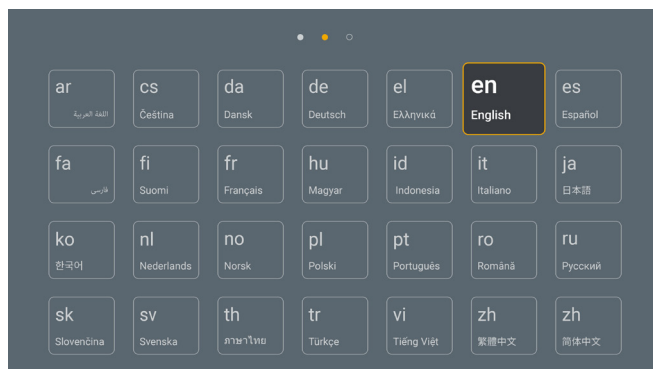

[語言畫面]

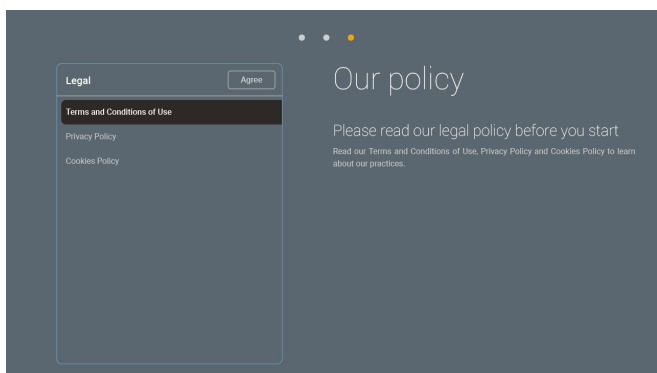

[規範畫面]

使用投影機

關機

1. 按下投影機鍵盤上的「⏻」按鈕或遙控器上的「|」按鈕可關閉投影機電源。將顯示下列訊息：



2. 再按一次按 ⏻ 或 | 確認，否則訊息會在 15 秒後消失。若再次按下 ⏻ 或 | 按鈕，投影機將關機。
3. 在冷卻循環期間，電源 LED 會閃爍綠色。若電源 LED 恆亮紅色，表示投影機已經進入待機模式。若您要重新啟動投影機，必須等到投影機完成冷卻循環並進入待機模式。投影機進入待機模式後，只需再次按下投影機或遙控器上的「⏻」按鈕就能開啟投影機。
4. 將電源線從插座和投影機中拔出。

附註：

- 不建議在關閉電源後立即開啟投影機電源。
- 根據預設值，投影機會在無活動 20 分鐘後自動關閉。您可在「系統設定 → 電源」的「自動關機（分鐘）」功能表中，修改閒置時間長度。若要將投影機改成進入待機模式，請在「系統設定 → 電源 → 睡眠計時器（分鐘）」中停用自動關機，並設定睡眠時間間隔。

使用投影機

首頁畫面概覽

每次您啟動投影機時都會顯示首頁畫面。這包含系統日期與時間、系統狀態、存取 OSD 功能表圖示、投影機設定功能表、輸入來源等。

若要瀏覽首頁畫面，只需使用遙控器上的按鈕即可。

無論位於使用者介面的哪個位置，皆可隨時按下遙控器上的「」返回首頁畫面。

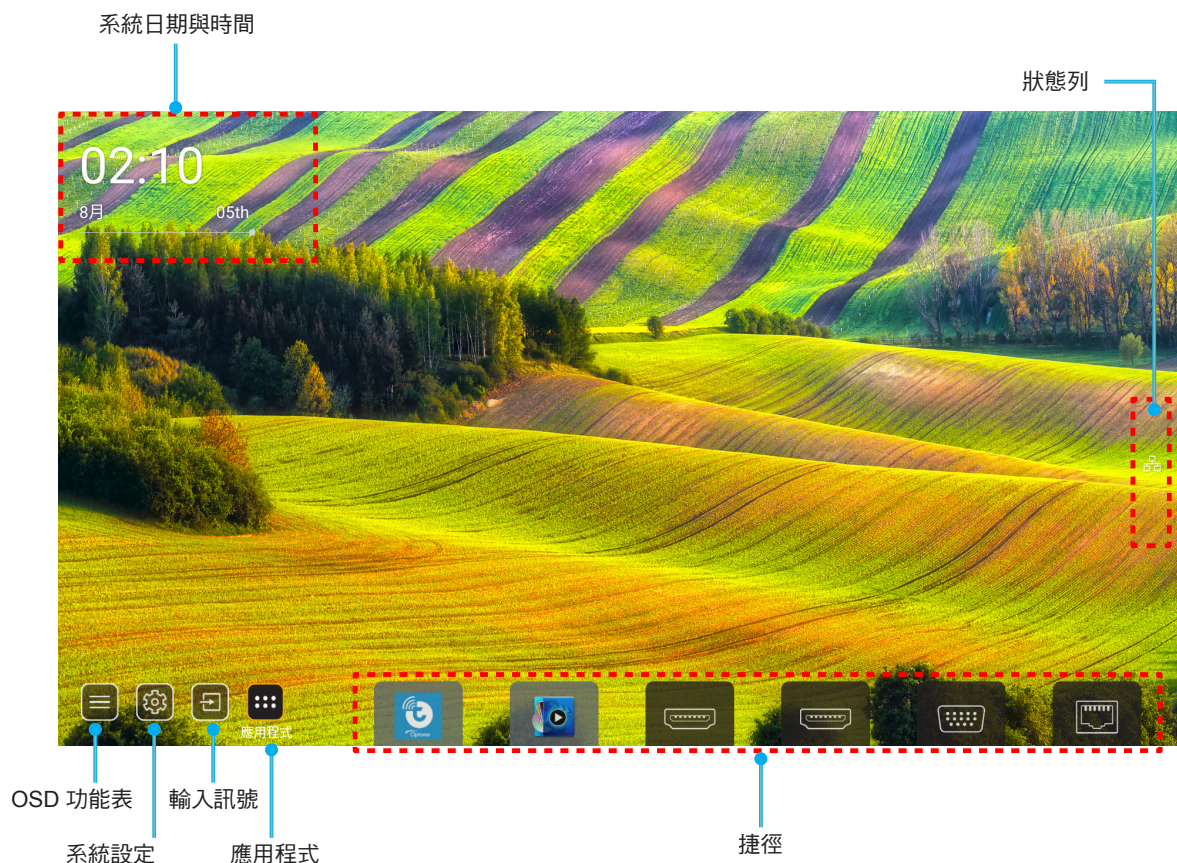

附註： 選取的功能表或項目反白為橘色，例如上述影像上的「應用程式」。

附註： 您可在「系統 設定功能表  → 個人化 → 首頁捷徑」中進行個人化捷徑設定。您也可在首頁畫面上修改捷徑順序。

系統日期與時間

若投影機連接至網路，日期與時間會顯示在首頁畫面。預設設定為 10:00am，2019/01/01。只有在關閉 24 小時制時，才會出現 AM/PM。

若要修改日期與時間參數，請選擇畫面上的個別欄位。日期與時間設定頁面會自動開啟。然後執行修改。

使用投影機

投影機設定功能表 (OSD)

按下遙控器或首頁畫面上的「☰」，選擇 OSD 功能表「☰」以檢閱投影機資訊，或管理與影像、顯示、3D、音訊及設定相關的多項設定。

一般功能表導覽

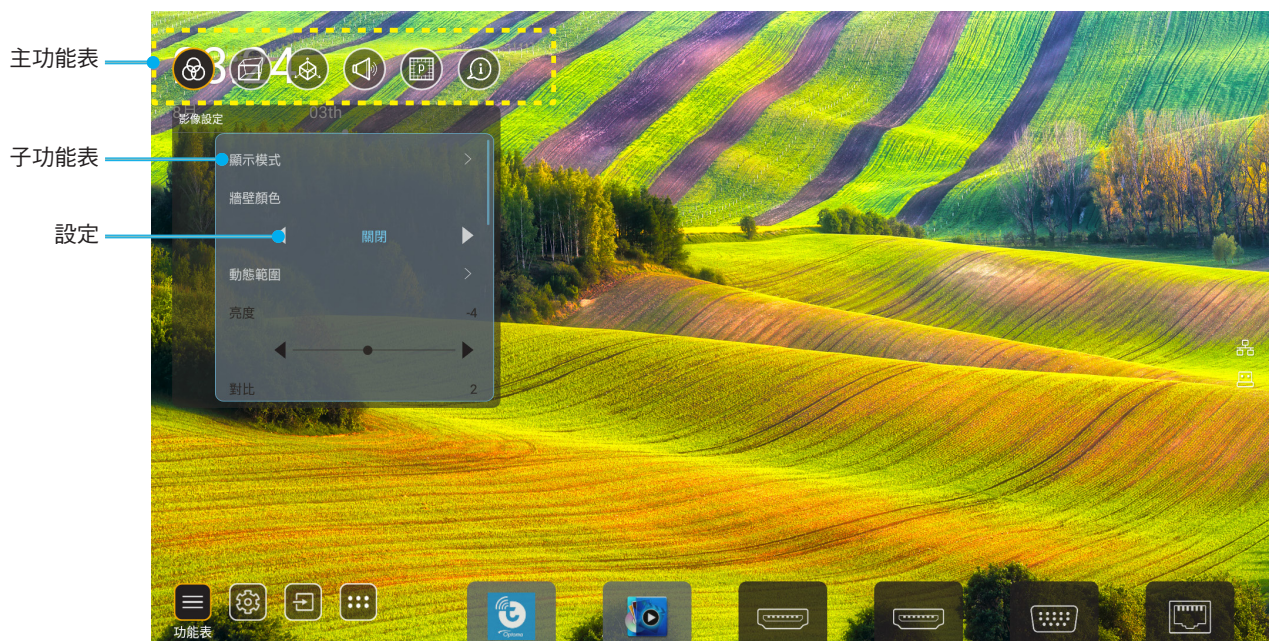

1. 顯示 OSD 時，使用上或下導覽按鈕選擇主功能表中的任何項目。在某一特定頁面上做出選擇時，按下「確定」可進入子功能表。
2. 按下「左」和「右」按鈕，可選擇所需的選單項目。然後按下「OK」可開啟其子功能表。
3. 按下「上」和「下」按鈕，可選擇子功能表中所需的項目。
4. 按下「OK」按鈕可啟用或停用設定，或按下「左」和「右」按鈕調整數值。
5. 在子功能表中選擇下一個要調整的項目，並依上述方式修改。
6. 若要退出，則再按一次「↶」（如有必要請重複按下）。OSD 功能表將關閉，而投影機亦會自動儲存新設定。

使用投影機

OSD 功能表樹狀結構

附註： OSD 功能表將使用與系統相同的語言顯示。如有需要，請在系統設定功能表中變更語言。

第 1 層	第 2 層	第 3 層	第 4 層	數值	
影像設定	顯示模式			簡報	
				明亮	
				HDR	
				劇院	
				sRGB	
				DICOM SIM.	
				融合	
				使用者	
				3D	
	牆壁顏色			關	
				黑板	
				淺黃	
				淺綠	
				淺藍	
				粉紅	
				灰色	
	動態範圍	HDR			自動 [預設]
					關
		HDR 圖片模式			明亮
					標準 [預設]
					電影
					細節增強
	亮度			-50 ~ +50	
	對比			-50 ~ +50	
	銳利度			1 ~ 15	
	色彩			-50 ~ +50	
	色相			-50 ~ +50	
	Gamma	電影			
		影像			
		圖像			
		標準 (2.2)			
		1.8			
		2.0			
		2.4			
	2.6				
	色彩設定	BrilliantColor™			1 ~ 10
		色溫			標準
				白色調	
				冷色調	









使用投影機

第 1 層	第 2 層	第 3 層	第 4 層	數值
影像設定	色彩設定	色彩調校	色彩	R [預設值]
				G
				B
				C
				Y
				M
				W
		色調	0 ~ 199	
		飽和度	0 ~ 199	
		增益	0 ~ 199	
		恢復原廠設定	取消 [預設]	
			是	
		RGB 增益/偏置	紅色增益	0 ~ 100
			綠色增益	0 ~ 100
	藍色增益		0 ~ 100	
	紅色偏置		0 ~ 100	
	綠色偏置		0 ~ 100	
	B 偏差		0 ~ 100	
	恢復原廠設定		取消 [預設]	
		是		
	動態黑			關 [預設]
			開	
極致黑			關 [預設]	
			開	
亮度模式	固定功率設定		100% [預設]、80%、65%、50%	
	固定照明設定		關 [預設]	
恢復原廠設定			85%、80%、75%、70%	
			取消 [預設]	
恢復原廠設定			是	
			是	
顯示設定	螢幕寬高比			自動
				4:3
				16:9
	邊緣遮罩			16:10
				0 ~ 10 [預設值：0]
	數位縮放	縮放比例		-5 ~ +25 [預設值：0]
		恢復原廠設定		否 [預設]
				是
影像位移			(影像位移調整)	











使用投影機

第 1 層	第 2 層	第 3 層	第 4 層	數值
顯示設定	Geometric Correction	Four Corner Control		關
				開 [預設]
		四角調整		(圖案調整)
		H Keystone		-40 ~ +40 [預設值：0]
		垂直梯形修正		-40 ~ +40 [預設值：0]
		變形/混合控制		關 [預設]
				OSD
		變形/混合記憶體	套用	1 ~ 5 [預設值：1]
			儲存目前設定	1 ~ 5 [預設值：1]
		變形/混合游標顏色		綠
				洋紅 [預設]
				紅
				青色
		變形/混合網格顏色		綠 [預設]
				洋紅
				紅
				青色
		變形/混合背景顏色		無
				黑色 [預設]
		變形設定	變形校正	(圖案調整)
			網格點	2x2 [預設值]
				3x3
				5x5
				9x9
				17x17
			變形內部	關 [預設]
				開
			變形銳利度	0 ~ 9 [預設值：9]
		混合設定	混合寬度	(圖案調整)
			重疊網格數	4 [預設值]
				6
				8
				10
		12		
	融合迦瑪	1.8		
		2.0		
		2.2 [預設值]		
		2.4		
		2.6		
恢復原廠設定		取消 [預設]		
		是		

使用投影機

第 1 層	第 2 層	第 3 層	第 4 層	數值	
顯示設定	訊號	自動		關 [預設]	
				開	
		頻率		-50 ~ +50 (視訊號而定)	
		相位		0 ~ 31 (視訊號而定)	
		水平位置		-30 ~ +10 (視訊號而定)	
			垂直位置		-10 ~ +10 (視訊號而定)
	PIP/PBP	畫面			無
					PIP 
		PIP 位置			PBP 
					
					
					
		PBP 位置			
					
					
					
		尺寸			大
					標準
					小
		主來源			HDMI 1
					HDMI 2
					VGA
					HDBaseT
					USB
					首頁
		子來源			HDMI 1
				HDMI 2	
				VGA	
				HDBaseT	
				USB	
			首頁		

使用投影機

第 1 層	第 2 層	第 3 層	第 4 層	數值	
顯示設定	PIP/PBP	切換		關 [預設]	
				開	
	選單設定	功能表位置		 [預設值]	
					
					
					
					
					
		功能表單時間		關	
				5 秒	
			10 秒 [預設]		
3D	3D 模式			關 [預設]	
				開	
	3D 技術			DLP-Link [預設]	
				3D 同步	
	3D 影像格式			自動 [預設]	
				SBS	
				Top and Bottom	
				Frame Sequential	
				畫格封裝	
	3D 同步反轉				關 [預設]
					開
	3D 同步輸出				至發射器 [預設]
					至下一步 投影機
	左右對照				現場 GPIO
					第一框架 [預設]
3D 影格延遲				0 ~ 200	
恢復原廠設定				取消 [預設]	
				是	
聲音	靜音			關 [預設]	
				開	
	音量			0 ~ 100 [預設值：50]	

使用投影機

第 1 層	第 2 層	第 3 層	第 4 層	數值		
設定	投影模式			[預設值]		
						
						
						
	畫面類型				4:3	
					16:9	
					16:10 [預設值]	
	濾網設定	濾網使用時數			唯讀 [範圍 0 ~ 99999]	
		已安裝選購濾網			否 [預設]	
		濾網提醒				是
						關
						300 小時
						500 小時 [預設]
		濾網重置				800 小時
						1000 小時
					取消 [預設]	
					是	
	鏡頭設定	縮放比例 (僅限 1.25x 鏡頭 / 短投影鏡頭機型)			(縮放比例調整)	
		對焦 (僅限 1.25x 鏡頭 / 短投影鏡頭機型)			(對焦調整)	
		鏡頭功能				取消鎖定 [預設]
						鎖定
		鏡頭側移			(圖案調整)	
		鏡頭校正			(鏡頭校正調整)	
		鏡頭記憶	套用位置			1 ~ 5
			儲存目前位置			1 ~ 5
	恢復原廠設定				取消 [預設]	
	測試圖案				是	
					綠色方格	
					洋紅色方格	
					白色網格	
					白	
	高海拔模式				關	
					開	
	鎖定顯示模式				關 [預設]	
					開	
	按鍵鎖				關 [預設]	
					開	

使用投影機

第 1 層	第 2 層	第 3 層	第 4 層	數值	
資訊	顯示設定	顯示模式			
		亮度模式	固定功率設定		
	硬體	電源模式 (待機)			
		高海拔模式			
		濾網使用時數			唯讀 [範圍 0~99999 小時]
		投影時數			唯讀 [範圍 0~99999 小時]
		系統溫度			唯讀
	輸入訊源	主來源	來源		
			解析度		
			更新率		
			顏色深度		
		子來源	來源		
			解析度		
			更新率		
			顏色深度		
	網路	LAN 控制	LAN 狀態		
			IP 位址		
			子網路遮罩		
			通訊閘		
			DNS		
			MAC位址		
	關於	Regulatory			
		機器序號			
		韌體版本	系統		
			LAN		
			MCU		
DDP					
控制	投影機ID			0~99	
	遙控對應碼			0~99	

使用投影機

影像設定功能表

顯示模式

有許多針對各種不同影像最佳化的原廠預設值。

- **簡報**：將本裝置連接電腦並於公共場合投影時，適合使用此模式。
- **明亮**：從電腦輸入最大亮度。
- **HDR**：使用 REC.2020 色域解碼並顯示用於最深沈的黑色、最亮白色及鮮明電影色彩的高動態範圍 (HDR) 內容。若 HDR 設為 ON (且傳送 HDR 內容至投影機 – 4K UHD 藍光、1080p/4K UHD HDR 遊戲、4K UHD 串流視訊) 此模式將自動啟用。當 HDR 模式為使用中時，無法選擇其他顯示模式 (電影、會議等)，因為 HDR 會傳遞高精度、超過其他顯示模式色彩參數的色彩。
- **劇院**：提供觀看影片的最佳色彩。
- **sRGB**：標準化的精準色彩。
- **DICOM SIM.**：在此模式下可投影黑白醫療影像，如 X 光放射圖、MRI 等。
- **融合**：使用多部投影機時，此模式能消除可見的斷層，並在畫面上顯示明亮、高解析度的單一影像。
- **使用者**：記憶使用者的設定。
- **3D**：若要體驗 3D 效果，則需具備 3D 眼鏡。確定已安裝藍光 3D DVD 播放器。

附註：

- 3D 模式預設為關閉。
- 鎖定顯示模式功能開啟時，無法使用簡報、明亮、劇院、sRGB、DICOM SIM.、融合及使用者模式。
- 3D 或 HDR 功能開啟時，無法使用簡報、明亮、劇院、sRGB、DICOM SIM.、融合及使用者模式。

牆壁顏色

配合牆壁顏色使用此功能，以獲取最佳螢幕影像。選擇 關、黑板、淺黃、淺綠、淺藍、粉紅及灰色。

附註： 鎖定顯示模式或 3D 功能開啟時，無法使用「牆壁顏色」。

動態範圍

在顯示 4K HDR 藍光播放器 1080p HDR 及 4K HDR 遊戲主機、4K HDR 串流機上盒和 4K 串流服務的視訊時，配置高動態範圍 (HDR) 設定及其效果。

附註： HDMI 2 及 VGA 來源皆不支援動態範圍。

► HDR (高動態範圍)

- **自動**：自動偵測 HDR 訊號。
- **關**：關閉 HDR 處理。設為 關 時，投影機將不會解碼 HDR 內容。

► HDR 圖片模式

- **明亮**：選擇此模式以獲得更明亮且飽和的色彩。
- **標準**：選擇此模式以獲得冷暖色調平衡的自然外觀色彩。
- **電影**：選擇此模式以改善細節與影像銳利度。
- **細節增強**：選擇此模式以改善偏暗場景中的細節與影像銳利度。

使用投影機

亮度

調整影像的亮度。

附註：

- 鎖定顯示模式功能開啟時，無法使用「亮度」。
- 輸入訊源切換為首頁時，無法使用「亮度」。

對比

對比可控制圖片最亮與最暗的區域之間的差異程度。

附註：

- 鎖定顯示模式功能開啟時，無法使用「對比」。
- 輸入訊源切換為首頁時，無法使用「對比」。

銳利度

調整影像的銳利度。

色彩

將影像從黑白調整為色彩完全飽和。

附註： 輸入訊源 VGA、HDMI 1、HDMI 2 及 HDBaseT 顏色格式為 RGB 時，無法使用「色彩」。

色相

調整紅綠的色彩平衡。

附註： 輸入訊源 VGA、HDMI 1、HDMI 2 及 HDBaseT 顏色格式為 RGB 時，無法使用「色相」。

Gamma

設定 Gamma 曲線類型。完成初始化設定和微調後，利用 Gamma 調整的步驟最佳化影像輸出。

- **電影：**家庭劇院。
- **影像：**針對影像或電視源。
- **圖像：**電腦／相片訊號來源。
- **標準 (2.2)：**標準設定。
- **1.8/2.0/2.4/2.6：**特定電腦／相片訊號來源。

附註：

- 這些選項只有在停用 3D 模式功能、牆壁顏色設定未設為黑板，且顯示模式設定未設為 DICOM SIM. 或 HDR 時才可使用。
- 顯示模式為 HDR、3D、黑板及 DICOM SIM. 時，無法使用「Gamma」。
- 鎖定顯示模式、DICOM SIM. 模式、牆壁顏色、3D 或 HDR 功能開啟時，無法使用「Gamma」。

色彩設定

進行色彩設定。

- **BrilliantColor™：**此可調式項目採用新的色彩處理演算法與增強功能，能夠提供更高的亮度，同時保有圖片的全真生動色彩。

附註： 鎖定顯示模式、融合模式或 3D 功能開啟時，無法使用「BrilliantColor」。

使用投影機

- **色溫**：從 標準、白色調 或 冷色調 選擇色溫。
附註：鎖定顯示模式、sRGB、融合、使用者或 3D 模式功能開啟時，無法使用「色溫」。
- **色彩調校**：調整色調、飽和度及 R（紅色）、G（綠色）、B（藍色）、C（青色）、Y（黃色）、M（洋紅色）或 W（白色）增益。
附註：
 - 選擇「恢復原廠設定」可重設色彩調校設定及／或選擇「退出」退出色彩調校功能表。
 - 鎖定顯示模式功能開啟時，無法使用「色彩調校」。
- **RGB 增益/偏置**：此設定允許設定影像的亮度（增益）及對比（偏差）。
附註：
 - 選擇「恢復原廠設定」可重設 RGB 增益/偏差設定及／或選擇「退出」退出 RGB 增益/偏差功能表。
 - 鎖定顯示模式功能開啟時，無法使用「RGB 增益/偏差」。

動態黑

自動調整影像內容的對比。

附註：鎖定顯示模式功能開啟時，無法使用「動態黑」。

極致黑

顯示空白（黑色）影像時自動增加對比。

附註：鎖定顯示模式功能開啟時，無法使用「極致黑」。

亮度模式

選擇亮度模式設定。

- **固定功率設定**：選擇亮度模式的固定功率設定百分比。
- **固定照明設定**：選擇亮度模式的固定照明設定百分比。
附註：鎖定顯示模式或動態黑功能開啟時，無法使用「亮度模式」。

恢復原廠設定

恢復影像設定的原廠預設設定。

附註：鎖定顯示模式功能開啟時，無法使用「恢復原廠設定」。

使用投影機

顯示功能表

螢幕寬高比

在下列選項中選擇顯示影像的螢幕寬高比：

- **自動**：自動選擇適當的顯示格式。
- **4:3**：此影像比例可用於 4:3 輸入訊號源。
- **16:9**：此格式可用於 16:9 輸入訊號源，如 HDTV 及 DVD 等寬螢幕電視專屬增強功能。
- **16:10**：此格式適用於 16:10 輸入訊號源，像是寬螢幕筆記型電腦。

附註： 輸入訊源切換為首頁時，無法使用「螢幕寬高比」。

4 UHD 縮放表：

16:9 螢幕	480i/p	576i/p	720p	1080i/p	2160p
自動	- 若來源為 4:3，畫面類型將調整為 2880 x 2160。 - 若來源為 16:9，畫面類型將調整為 3840 x 2160。 - 若來源為 15:9，畫面類型將調整為 3600 x 2160。 - 若來源為 16:10，畫面類型將調整為 3456 x 2160。				
4x3	縮放至 2880 x 2160。				
16x9	縮放至 3840 x 2160。				
16x10	縮放至 3456 x 2160。				

自動對應規則：

	輸入解析度		自動/縮放	
	水平解析度	垂直解析度	3840	2160
4:3	640	480	2880	2160
	800	600	2880	2160
	1024	768	2880	2160
	1280	1024	2880	2160
	1400	1050	2880	2160
	1600	1200	2880	2160
寬螢幕 筆記型電腦	1280	720	3840	2160
	1280	768	3600	2160
	1280	800	3456	2160
SDTV	720	576	2700	2160
	720	480	3240	2160
HDTV	1280	720	3840	2160
	1920	1080	3840	2160

邊緣遮罩

使用此功能去除影像來源邊緣上的影像編碼雜訊。

附註： 輸入訊源切換為 USB 或首頁時，無法使用「邊緣遮罩」。

數位縮放

調整投影畫面上的影像尺寸。

使用投影機

附註： 輸入訊源切換為 USB 或首頁時，無法使用「數位縮放」。

影像位移

水平 (H) 或垂直 (V) 調整投影影像位置。

附註： 輸入訊源切換為 USB 或首頁時，無法使用「影像位移」。

Geometric Correction

調整影像的投影，以符合指定的投影面或形狀。

- **Four Corner Control**：可讓您調整邊角控制。
- **四角調整**：讓影像被擠壓以配合移動四個角的 x 和 y 位置所界定的區域。
附註： Four Corner Control 功能關閉時，無法使用四角調整。
- **H Keystone**：水平調整影像失真，並調整成較方形的影像。水平梯形校正用以修正影像左右兩邊長度不等的梯形影像形狀。此功能適用於水平軸上應用。
- **垂直梯形修正**：垂直調整影像失真，並調整成較方形的影像。垂直梯形校正用以修正上下兩邊傾向其中一側的梯形影像形狀。此功能適用於垂直軸上應用。
- **變形/混合控制**：設為「OSD」以使用變形/混合設定自訂投影影像，或設為「關閉」投射原始投影影像。
- **變形/混合記憶體**：完成變形/混合設定後，儲存變形/混合資料。將變形/混合資料套用至選擇的變形/混合記憶體組。變形/混合記憶體最多可儲存五組設定資料。
- **變形/混合游標顏色**：可讓您選擇變形/混合游標顏色。選項包括：綠、洋紅（預設）、紅及青色。
- **變形/混合網格顏色**：可讓您選擇變形/混合網格顏色。選項包括：綠（預設）、洋紅、紅及青色。
- **變形/混合背景顏色**：可讓您選擇變形/混合背景顏色。選項包括無及黑色（預設）。
- **變形設定**：配置變形設定。
 - **變形校正**：按下 **↑**、**↓**、**←** 或 **→** 聚焦。按下 Enter 選擇焦點。然後按下 **↑**、**↓**、**←** 或 **→** 移動選擇的焦點位置。按下 **↶** 以返回上一個頁面。
 - **網格點**：設定變形圖案的網格點。選項包括：2x2（預設）、3x3、5x5、9x9 及 17x17。
 - **變形內部**：開啟／關閉變形內部控制。
附註： 變形內部不支援 2x2 網格點。
 - **變形銳利度**：網格線從直線變形為曲線時，網格線將會失真且變得不規則。為避免不規則線條過於明顯，使用者可調整變形銳利度，以模糊或銳利化影像邊緣。
- **混合設定**：配置融合設定。
 - **混合寬度**：設定融合圖案寬度。重疊尺寸的有效範圍如下：
 - (1) 左：0(0%) / 192(10%) ~ 960(50%)
 - (2) 右：0(0%) / 192(10%) ~ 960(50%)
 - (3) 上：0(0%) / 120(10%) ~ 600(50%)
 - (4) 下：0(0%) / 120(10%) ~ 600(50%)
 - **重疊網格數**：設定融合重疊網格數。選項包括：4（預設）、6、8、10 及 12。

使用投影機

- **融合伽瑪**：設定融合伽瑪。選項包括：1.8、2.0、2.2（預設）、2.4 及 2.6。
- **恢復原廠設定**：恢復幾何校正設定的原廠預設設定。

訊號

調整訊號選項。

- **自動**：自動設定訊號（頻率及相位項目會呈現灰色）。若停用自動，將會顯示頻率及相位項目，供微調及儲存設定。
- **頻率**：變更顯示資料頻率，使其符合您電腦顯示卡的頻率。只能在影像出現垂直閃動時使用此功能。
- **相位**：同步化訊號時間點與圖像卡。若影像不穩定或閃爍，請使用此功能進行修正。
- **水平位置**：調整影像的水平位置。
- **垂直位置**：調整影像的垂直位置。

附註： 此功能表僅適用於輸入來源為 RGB/色差。

PIP/PBP

在 PIP 模式或 PBP 模式中以兩個來源顯示影像。

附註： PIP/PBP 功能不支援 3D。

- **畫面**：切換同時顯示兩個來源（主來源及 PIP/PBP 影像）或只顯示一個來源。
 - **無**：僅從主來源顯示影像。
 - **PIP**：將畫面分為兩半，從兩個來源顯示影像。一個來源於畫面左側顯示，另一個來源於畫面右側顯示。
 - **PBP**：將畫面分為兩部分，從兩個來源顯示影像。一個來源於主畫面顯示，另一個來源於內凹視窗顯示。
- **PIP 位置**：從左上、右上、下上及右下設定 PIP 位置。
- **PBP 位置**：從主左、主上、主右及主下設定 PBP 位置。
- **尺寸**：從大、標準及小設定 PIP 子來源尺寸。
- **主來源**：選擇要作為主影像使用的啟用輸入。可用輸入包括 HDMI 1、HDMI 2、VGA、HDBaseT、USB 及首頁。
- **子來源**：選擇要作為子影像使用的啟用輸入。可用輸入包括 HDMI 1、HDMI 2、VGA、HDBaseT、USB 及首頁。
- **切換**：變更 PIP/PBP 的位置，以及 PIP/PBP 與主影像的位置。PIP/PBP 啟用時才能使用影像對調。

附註：

























A) PIP/PBP 相容性表如下：

PIP/PBP		主要						
		VGA	HDMI 2	HDMI 1		HDBaseT	USB	
				v1.4	v1.4			v2.0
次要	VGA	-	-	-	-	-	-	
	HDMI 2	v1.4	v	-	v	v	v	
	HDMI 1	v1.4	v	v	-	-	v	v
		v2.0	-	-	-	-	-	-
	HDBaseT	v	v	v	v	-	v	
USB	-	-	-	-	-	-		

1. 若兩輸入的頻寬過高，可能會發生閃爍線，請嘗試降低解析度。

使用投影機

2. 主圖片和子圖片間畫格率的差異可能會造成畫面撕裂，請嘗試配對每個輸入的畫格率。
- B) PIP/PBP 配置及尺寸表如下：
- P：表示主要來源區域（較淺色）。

PIP/PBP 配置	PIP/PBP 尺寸		
	小	標準	大
PIP，左上			
PIP，右上			
PIP，左下			
PIP，右下			
PBP，主左			
PBP，主上			
PBP，主右			
PBP，主下			

選單設定

在螢幕上設定功能表位置及功能表單時間。

- **功能表位置：**在顯示畫面上選擇功能表位置。
- **功能表單時間：**設定螢幕上可看見 OSD 功能表的時間長度。

附註： PIP 或 PBP 功能開啟時，無法使用「功能表位置」。

3D 功能表

附註：

- 本投影機為 3D 投影機。
- 請確認 3D 眼鏡可用於 DLP-Link 3D 或 VESA 3D。
- 本投影機可透過 HDMI 1 及 HDMI 2 連接埠支援 Frame Sequential 3D。
- 最大解析度為 1080P（不支援 4K 3D 解析度）。

3D 模式

使用此選項可啟用或停用 3D 功能。

- **關：**選擇「關」以關閉 3D 模式。
- **開：**選擇「開」以開啟 3D 模式。

使用投影機

附註：

- PIP 或 PBP 功能開啟時，無法使用「3D 模式」。
- 輸入訊源切換為首頁時，無法使用「3D 模式」。

3D 技術

將 3D 技術參數設定為「DLP-Link」或「3D 同步」。

3D 影像格式

使用此選項選擇適當的 3D 格式內容。

- **自動**：偵測到 3D 識別訊號時，將自動選擇 3D 影像格式。
- **SBS**：以「並排」格式顯示 3D 訊號。
- **Top and Bottom**：以「Top and Bottom」格式顯示 3D 訊號。
- **Frame Sequential**：以「Frame Sequential」格式顯示 3D 訊號。在電腦內容上通常使用 Frame Sequential 編碼法。
- **畫格封裝**：以「畫格封裝」格式顯示 3D 訊號。畫格封裝編碼法主要搭配 1080p Blu-ray 使用。

附註：

- PIP 或 PBP 功能開啟時，無法使用「3D 影像格式」。
- 3D 模式功能關閉時，無法使用「3D 影像格式」。
- 輸入訊源切換為首頁時，無法使用「3D 影像格式」。

3D 同步反轉

使用此選項啟用／停用 3D 同步反轉功能。

3D 同步輸出

由 3D 同步輸出校正器將 3D 同步訊號傳輸至發射器或至下一個投影機，以進行 3D 融合。

左右對照

左或右對照來源。

- **現場 GPIO**：選擇現場 GPIO，使多投影機應用的第一個 3D 輸出訊號相同。
- **第一框架**：此功能用於單一 3D 投影機。

3D 影格延遲

修正 3D 融合下的影像非同步顯示。

恢復原廠設定

恢復 3D 設定的原廠預設設定。

附註：

- PIP 或 PBP 功能開啟時，無法使用「恢復原廠設定」。
- 3D 模式功能關閉時，無法使用「恢復原廠設定」。
- 輸入訊源切換為首頁時，無法使用「恢復原廠設定」。

音訊功能表

靜音

使用此選項可暫時關閉聲音。

- **開**：選擇「開」可開啟靜音。
- **關**：選擇「關」可關閉靜音。

使用投影機

音量

調整音訊音量。

設定功能表

投影模式

選擇喜好的投影方式：正面、背面、懸掛上方及背面上方投影。

畫面類型

選擇畫面類型：自動、4:3、16:9 及 16:10。

濾網設定

配置濾網設定。

附註： 僅中國地區配備濾網蓋。

- **濾網使用時數：**顯示濾網時數。
- **已安裝選購濾網：**配置警告訊息設定。
 - **是：**在使用 500 小時後顯示警告訊息。
 - 附註：**「濾網使用時數／濾網提醒／濾網重置」只會在「已安裝選購濾網」設為「是」時顯示。
 - **否：**關閉警告訊息。
- **濾網提醒：**顯示更換濾網訊息時，選擇此功能可顯示或隱藏警告訊息。可用選項包括 關、300 小時、500 小時、800 小時及 1000 小時。
- **濾網重置：**更換或清潔灰塵濾網後，重設濾網計數器。

鏡頭設定

配置鏡頭功能相關設定。

- **縮放比例：**使用以縮小或放大投影畫面上的影像。
- **對焦：**按下「左」或「右」按鈕，以對焦投影的影像。
 - 附註：**
 - 縮放比例及對焦功能僅支援 1.25x 鏡頭／短投影鏡頭機型。
 - 鏡頭功能切換為鎖定時，無法使用「縮放比例」及「對焦」。
- **鏡頭功能：**避免所有鏡頭馬達移動。
- **鏡頭側移：**將鏡頭上下或左右移動。
- **鏡頭校正：**進行校正，將鏡頭移回中央。
- **鏡頭記憶：**鏡頭側移後，儲存目前的鏡頭位置。將鏡頭位置套用至所選的鏡頭記憶體組。鏡頭記憶最多可儲存五個位置。
 - 附註：**
 - 處理鏡頭記憶前，必須完成鏡頭校正。
 - 鏡頭功能切換為鎖定時，無法使用「鏡頭側移」、「鏡頭校正」及「鏡頭記憶」。

測試圖案

從 綠色方格、洋紅色方格、白色網格、白 選擇測試圖案，或停用此功能 (關)。

高海拔模式

選擇「開」時，風扇會加速轉動。此功能在空氣稀薄的高海拔模式有所助益。

使用投影機

鎖定顯示模式

選擇「關」或「開」以鎖定或取消鎖定調整顯示模式設定。

按鍵鎖

鍵盤鎖定功能為「開」時，鍵盤會鎖定。但仍可用遙控器操作投影機。選擇「關」即可再次使用鍵盤。

資訊功能表

觀看投影機資訊如下：

- 顯示設定
- 硬體
- 輸入訊源
- 網路
- 關於
- 控制

使用投影機

系統設定功能表

在首頁畫面上，選擇系統設定功能表「」，以配置各種系統設定。

一般功能表導覽

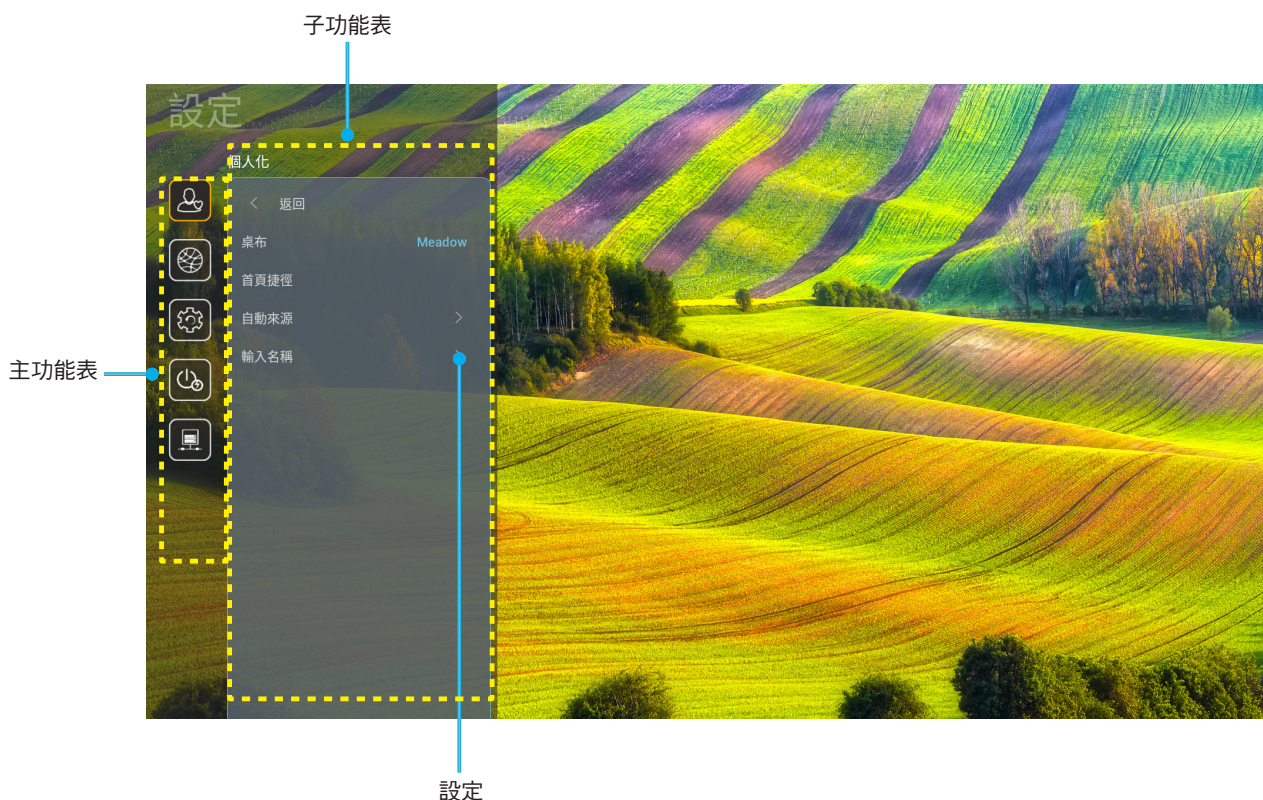

1. 顯示系統設定功能表時，使用上或下導覽按鈕選擇主功能表中的任何項目。在某一特定頁面上做出選擇時，按下遙控器上的「確定」或「右」可進入子功能表。
2. 按下「左」和「右」按鈕，可選擇所需的選單項目。然後按下「OK」可開啟其子功能表。
3. 按下「上」和「下」按鈕，可選擇子功能表中所需的項目。
4. 按下「確定」或「右」按鈕，可存取選取子功能表項目設定。
5. 按下「上」、「下」、「左」或「右」按鈕選擇設定，或按下「左」和「右」按鈕調整數值（如有必要）。
6. 按下「OK」確認設定。
7. 在子功能表中選擇下一個要調整的項目，並依上述方式修改。
8. 若要退出，則再按一次「」（如有必要請重複按下）。設定功能表將關閉，而投影機亦會自動儲存新設定。

使用投影機

系統設定功能表樹狀結構

第 1 層	第 2 層	第 3 層	第 4 層	數值	
個人化	桌布			(桌布選擇)	
	首頁捷徑	捷徑 1 : TapCastPro		應用程式/輸入訊源	
		捷徑 2 : LocalMM		應用程式/輸入訊源	
		捷徑 3		應用程式/輸入訊源	
		捷徑 4		應用程式/輸入訊源	
		捷徑 5		應用程式/輸入訊源	
		捷徑 6		應用程式/輸入訊源	
	自動來源	自動來源		關 [預設]	
	輸入名稱			開	
		HDMI 1		[預設值]	
		HDMI 2		[預設值]	
		VGA		[預設值]	
		HDBaseT		[預設值]	
		USB		[預設值]	
	首頁			[預設值]	
網路	乙太網路	網路狀態		唯讀	
		IP 位址		唯讀	
		MAC位址		唯讀	
		Proxy 設定	無		
			手動		Proxy 主機名稱
					Proxy port
				旁路 Proxy 網域	
		IP 設定	DHCP		關
					開
			靜態		IP 位址
					通訊閘
					網路前置字元長度
			DNS 1		
			DNS 2		
	恢復原廠設定			取消 [預設]	
				是	
	LAN 控制	網路狀態			唯讀
		MAC位址			唯讀
DHCP				關	
				開 [預設]	
IP 位址		可編輯		192.168.10.100	
子網路遮罩		可編輯		255.255.0.0	
通訊閘		可編輯		192.168.0.254	
DNS		可編輯		168.95.1.1	
恢復原廠設定			取消 [預設]		
			是		

使用投影機

第 1 層	第 2 層	第 3 層	第 4 層	數值
系統	語言			English
				Deutsch
				Français
				Italiano
				Español
				Português
				Polski
				Nederlands
				Svenska
				Norsk
				Dansk
				Suomi
				ελληνικά
				繁體中文
				簡體中文
				日本語
				한국어
				Русский
				Magyar
				Čeština
				عربي
				ไทย
				Türkçe
			فارسی	
			Tiếng Việt	
		Bahasa Indonesia		
		Română		
	鍵盤	目前鍵盤		
		管理鍵盤		

使用投影機

第 1 層	第 2 層	第 3 層	第 4 層	數值
系統	日期與時間	日期		唯讀
		時間		唯讀
		選擇時區		
		日光節約時間		關 [預設]
		使用 24 小時制		開
	系統更新	自動		關 [預設]
		更新		開
	內部儲存空間			
	應用程式			TapCast Pro、瀏覽器、LocalMM
	法律	使用條款與條件		
		隱私權政策		
		Cookies 政策		
	恢復原廠設定			取消 [預設]
				重設所有設定
				重設為預設
	電源	電源偵測自動開機		
				開
訊源偵測自動開機				關 [預設]
				開
自動關機 (分鐘)				0 ~ 180 (5 分鐘增量單位) [預設值：20]
睡眠計時器 (分)				關 ~ 990 (30 分鐘增量單位) [預設：關]
		總是開啟		開 [預設]
電源模式 (待機)				是
			啟用	
			節能 [預設]	
			通訊	

使用投影機

第 1 層	第 2 層	第 3 層	第 4 層	數值	
控制	12V 繼電器			關	
				開 [預設]	
	遙控設定	紅外線功能			關
					開 [預設]
		遙控對應碼			00 ~ 99
		F1			亮度
					對比
					色彩調校
					色溫
					Gamma [預設]
					投影
					鏡頭側移
		F2			亮度
					對比 [預設]
					色彩調校
					色溫
					Gamma
					投影
		F3			鏡頭側移
					亮度 [預設]
					對比
					色彩調校
					色溫
					Gamma
				投影	
				鏡頭側移	
		投影機ID			
HDBaseT 控制		RS232			關 [預設]
					開

使用投影機

個人化功能表

桌布

可讓您變更啟動程式首頁桌布。

附註： 不支援新增自訂桌布。

首頁捷徑

檢閱各輸入訊源中所有開啟應用程式的首頁畫面捷徑。除「自動」選項外無法重複此項目，這代表系統最多記憶最近六個已開啟的應用程式，然後將取代應用程式捷徑，以便最新的應用程式成為應用程式清單中的第一個，而清單中的其他應用程式則會順勢後退一個位置。

自動來源

選擇此選項可讓投影機自動尋找可用的輸入訊源。

輸入名稱

用於重新命名輸入功能以方便辨識。可用選項包括 HDMI 1、HDMI 2、VGA、HDBaseT、USB 及 首頁。

網路功能表

乙太網路

配置有線網路設定。

附註：

- 確定您已連接投影機至區域網路 (LAN)。
- 使用 Tapcast Pro、瀏覽器、系統更新 (FOTA) 及日期與時間功能時，請確認已連接乙太網路。
- **網路狀態：**顯示網路連線狀態（唯讀）。
- **IP 位址：**顯示 IP 位址（唯讀）。
- **MAC位址：**顯示 MAC 位址（唯讀）。
- **Proxy 設定：**如要求可手動提供 Proxy 主機名稱、連線埠和旁路 Proxy 網域資訊。
- **IP 設定：**若您要投影機自動從網路取得 IP 位址及其他連線參數，請啟用 DHCP。若您要手動指派 IP 位址、閘道、網路前置字元長度和 DNS 參數，請停用 DHCP。
- **恢復原廠設定：**恢復網路設定的原廠預設設定。

LAN 控制

配置區域網路 (LAN) 設定。

附註： 使用 ProService Local、Crestron、Extron、PJLink、Tenlet 及網路管理前，請確認已連接至 LAN，並透過網路瀏覽器設定密碼。

- **網路狀態：**顯示網路連線狀態（唯讀）。
- **MAC位址：**顯示 MAC 位址（唯讀）。
- **DHCP：**使用此選項可啟用及停用 DHCP 功能。
 - **關：**手動指派 IP、子網路遮罩、通訊閘與 DNS 設定。
 - **開：**投影機將自動從網路取得 IP 位址。

使用投影機

附註： 退出 OSD 將自動套用已輸入的數值。

- **IP 位址：**顯示 IP 位址。
- **子網路遮罩：**顯示子網路遮罩號碼。
- **通訊閘：**顯示連接投影機的網路預設通訊閘。
- **DNS：**顯示 DNS 號碼。
- **恢復原廠設定：**重設 LAN 參數的所有數值。

系統功能表

語言

選擇您喜好的系統語言：英文、法文、德文、西班牙文、義大利文、葡萄牙文、荷蘭文、瑞典文、芬蘭文、希臘文、丹麥文、挪威文、波蘭文、俄文、簡體中文、繁體中文、韓文、阿拉伯文、日文、泰文、匈牙利文、捷克文、土耳其文、波斯文、越南文、印尼文、羅馬尼亞文。

鍵盤

選擇鍵盤語言。

日期與時間

配置日期與時間設定。

- **日期：**顯示日期（唯讀）。
- **時間：**顯示時間（唯讀）。
- **選擇時區：**選擇您所在位置的時區。
- **日光節約時間：**設定日光節約時間。
- **使用 24 小時制：**設為「開」以 24 小時制顯示時間。設為「關」以 12 小時制 (AM/PM) 顯示時間。

系統更新

每次投影機連接至網際網路 (OTA) 時，系統都將自動搜尋更新。

內部儲存空間

檢視內部儲存裝置用量。

應用程式

設定應用程式。選項包括：TapCast Pro、瀏覽器及 LocalIMM。

附註： 不支援由使用者將應用程式新增至投影機。

法律

檢閱法律文件包括「使用條款與條件」、「隱私權政策」及「Cookies 政策」。

附註： 您也可在線上檢閱法律文件。請參閱下列網站位址：

- **使用條款與條件：** <https://www.optoma.com/terms-conditions/>
- **隱私權政策：** <https://www.optoma.com/cookies-policy/>
- **Cookies 政策：** <https://www.optoma.com/software-privacy-policy/>

恢復原廠設定

僅重設包括資料（「重設所有設定」）的所有設定，或將設定重設為原廠預設值（「重設為預設」）。選擇「取消」即可退出功能表，並保留目前的設定。

附註： 選擇「重設為預設」後，投影機將自動關閉。若要開始復原程序，請開啟投影機。

使用投影機

電源功能表

電源偵測自動開機

選擇「開」啟動自動開機模式。投影機在接上 AC 電源後即自動開啟，無須按下投影機鍵盤或遙控器上的「Power」按鈕。

訊源偵測自動開機

選擇「開」啟動訊號電源模式。投影機在偵測到訊號後即自動開啟，無須按下投影機鍵盤或遙控器上的「Power」鍵。

自動關機 (分鐘)

設定倒數計時間隔。投影機未收到任何訊號時，倒數計時隨即啟動。倒數結束時 (分鐘)，投影機將自動關機。

睡眠計時器 (最小值)

設定倒數計時間隔。投影機收到或未收到任何訊號時，倒數計時隨即啟動。倒數結束時 (分鐘)，投影機將自動關機。

電源模式 (待機)

讓電源模式設定進入待機。

- **啟用**：選擇「啟用」即返回正常待機模式。
- **節能**：選擇「節能」可更省電 (< 0.5W)。
- **通訊**：電源待機期間，可透過 LAN 端子控制投影機。

附註：三種電源模式設定間的差異如下：

待機模式	啟用	節能	通訊
RS232 電源狀態	○	○	○
RS232 資訊／燈泡／時數	○	○	○
開機 (命令)			
鍵盤開啟	○	○	○
IR 開啟	○	○	○
RS232 開啟	○	○	○
LAN (瀏覽器)	○	X	○
HDBaseT (RS232 開啟)	X	X	○
訊源偵測自動開機 (影像訊號)			
HDBaseT	X	X	X
HDMI 1/2	○	○	○
VGA	○	○	○
其他	X	X	X
LAN/乙太網路開啟	○	X	○
HDMI Out (串接)	X	X	X
HDMI AMP (串接，投影機未開啟)	X	X	X
音訊輸出 (串接)	X	X	X
投影機可將 EDID 資訊提供至外部裝置	X	X	X
電源偵測自動開機	○	○	○

使用投影機

控制功能表

12V 繼電器

使用此功能可啟用或停用繼電器。

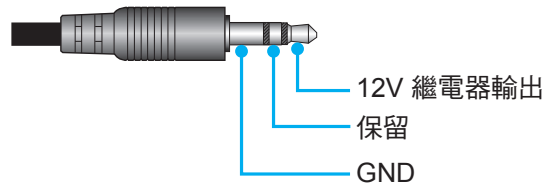

- **關**：選擇「關」以停用繼電器。
- **開**：選擇「開」以啟用繼電器。

遙控設定

- **紅外線功能**：設定紅外線功能設定。
 - **關**：選擇「關」時，無法用遙控器操作投影機。選擇「關」即可使用鍵盤按鍵。
 - **開**：選擇「開」時，即可透過遙控器頂端或前方的紅外線接收器操作投影機。
- **遙控對應碼**：按下遙控 ID 按鈕持續 3 秒以設定遙控器自訂代碼，且您將會注意到遙控指示燈（關閉按鈕上方）開始閃爍。然後使用鍵盤數字鍵輸入 00-99 數字。插入數字後，遙控指示燈快速閃爍兩下，代表遙控代碼已變更。
- **F1/F2/F3**：將 F1、F2 或 F3 的預設功能指派為 亮度（F3 預設）、對比（F2 預設）、色彩調校、色溫、Gamma（F1 預設）、投影 或 鏡頭側移。
- **投影機ID**：透過功能表可設定 ID 識別（範圍為 0-99），讓使用者使用 RS232 命令控制個別投影機。
- **HDBaseT 控制**：選擇「開」將序列埠路徑設為 RS232。

使用投影機

選擇輸入訊源

您可使用輸入捷徑直接在首頁畫面上選擇任何輸入訊源。

附註： 您可在「系統 設定功能表」 → 個人化 → 首頁捷徑」中進行個人化捷徑設定。您也可在首頁畫面上修改捷徑順序。

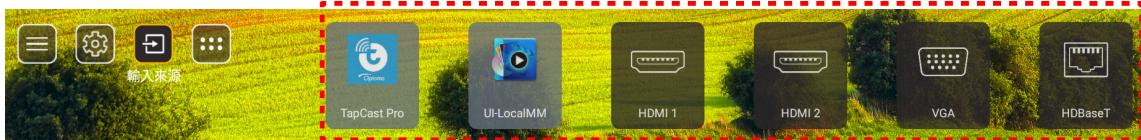

若在首頁畫面上看不到所需的輸入訊源，請選擇「」檢視所有輸入選項。然後選擇您的輸入訊源或選擇「首頁」返回首頁畫面。

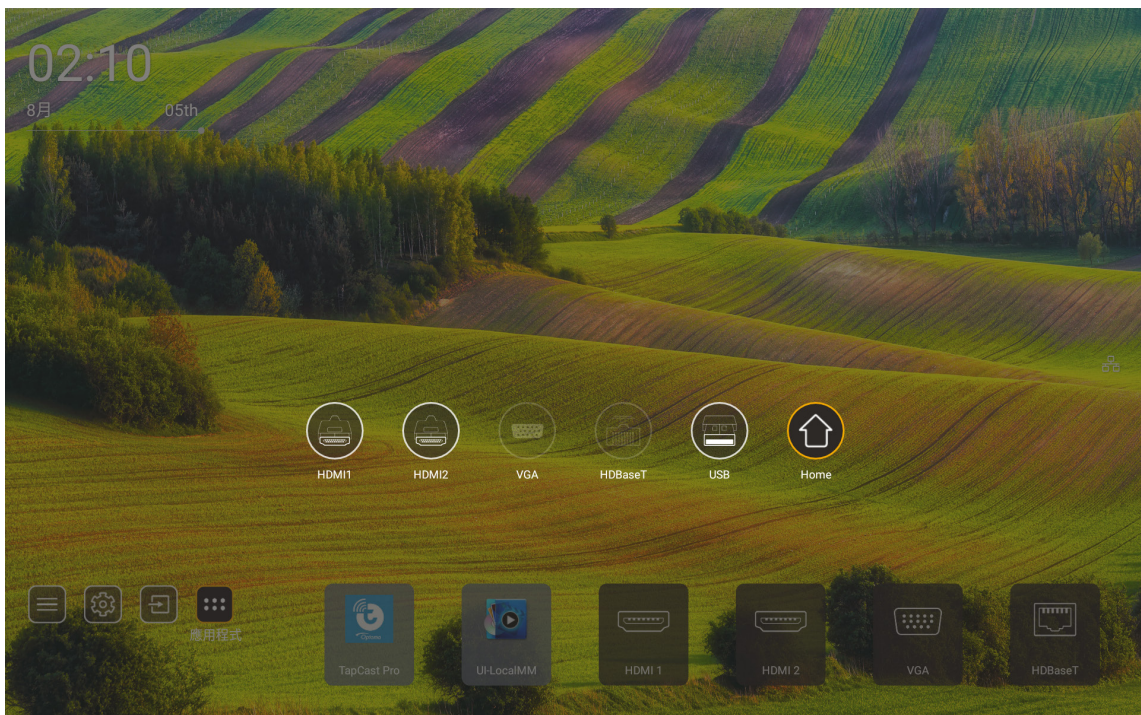

附註： 投影機可設為偵測到輸入訊源時通知輸入切換確認訊息，並自動或手動切換為目前偵測到的輸入訊源。請參閱第 52 頁。快速鍵位於鍵盤控制中。輸入訊源無 OSD 功能表樹狀結構時，按下快速鍵以檢視所有輸入訊源。

使用投影機

選擇應用程式

您可使用應用程式捷徑，直接在首頁畫面上選擇任何應用程式。

附註： 您可在「系統 設定功能表 → 個人化 → 首頁捷徑」中進行個人化捷徑設定。

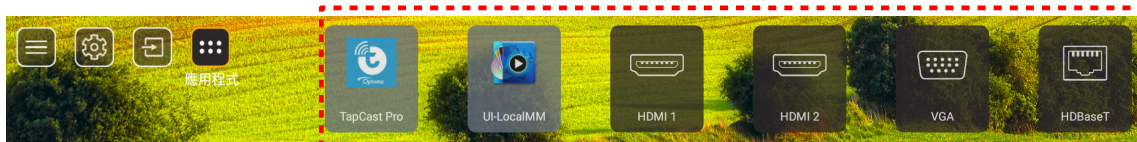



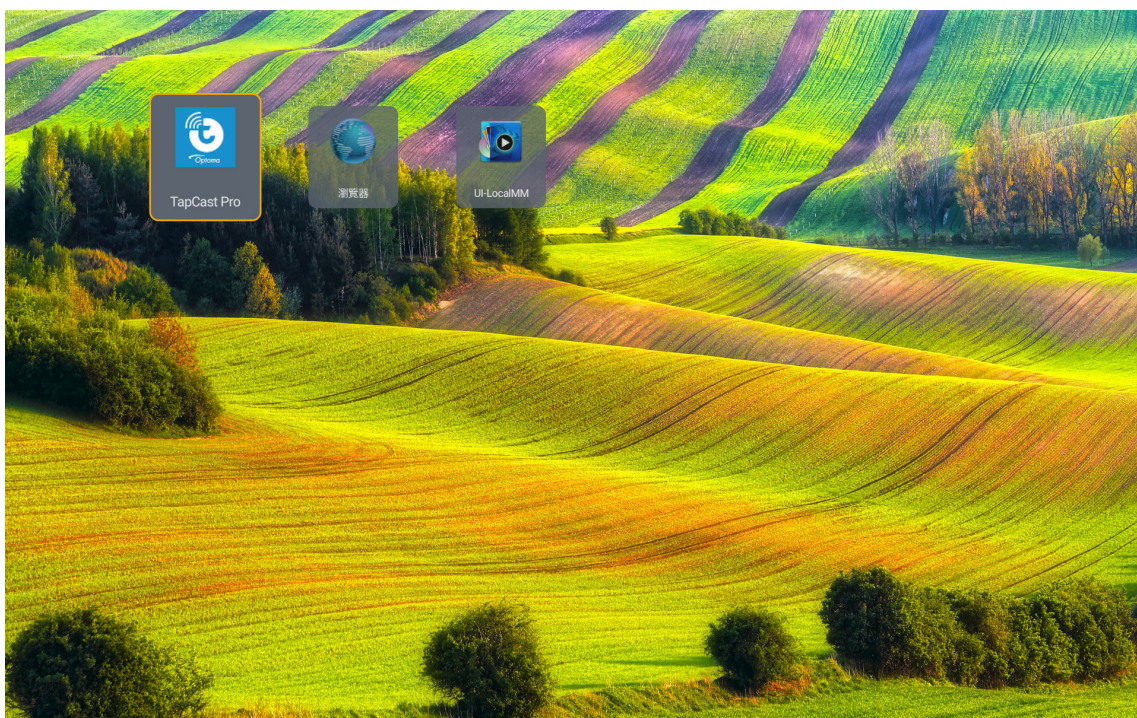



若在首頁畫面上看不到所需的應用程式，請選擇「」檢視所有安裝的應用程式。然後選擇您所需的應用程式。



使用投影機

多媒體模式及支援的多媒體格式

若要播放多媒體檔案，請將 USB 儲存裝置和多媒體內容連接至投影機。然後開啟多媒體播放器，並選擇所需的檔案進行播放。

1. 按下遙控器上的「USB」按鈕，或按下「來源」按鈕以顯示來源功能表，然後選擇 USB 圖示以進行存取。
2. 按下「」按鈕以返回多媒體主功能表。
3. 按下 、、、、 及 Enter 按鈕以選擇／執行功能。

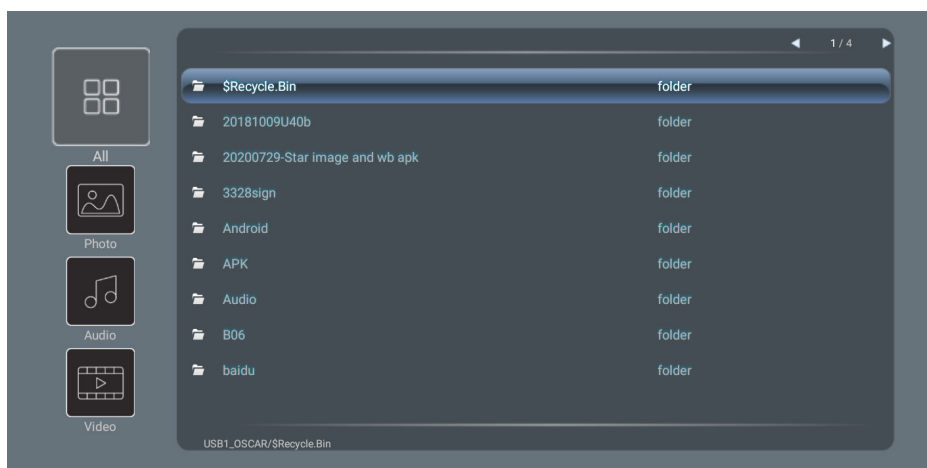

分類：

項目	說明
 全部	顯示儲存於 USB 裝置中的所有檔案
 相片	僅顯示儲存於 USB 裝置中的相片檔案
 聲音	僅顯示儲存於 USB 裝置中的音訊檔案
 影像	僅顯示儲存於 USB 裝置中的影像檔案

附註： 多媒體模式不適用於 VGA 及 HDMI 輸入訊源。

使用投影機

相片播放：



項目	說明	
	返回	跳至播放列表中的前一個檔案。
	播放	開始或重新開始播放。 啟動時，圖示將變為  圖示。
	暫停	暫停播放。 啟動時，圖示將變為  圖示。
	快轉	跳至下一個檔案。
	放大	放大相片。
	縮小	縮小相片。
	向左旋轉	將相片逆時鐘旋轉 90 度。
	向右旋轉	將相片順時鐘旋轉 90 度。
	資訊	開啟目前檔案的相片資訊。

相片支援清單：

影像類型 (副檔名)	子類型	最大像素
JPEG	標準型	8000 x 8000
	漸進式	6000 x 4000
BMP		6000 x 4000

使用投影機

音訊播放：

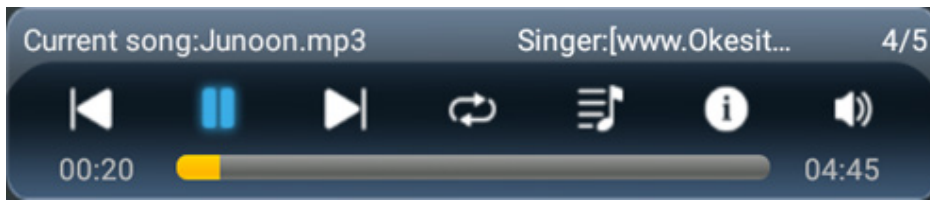

項目	說明	
	返回	跳至播放列表中的前一個檔案。
	播放	開始或重新開始播放。 啟動時，圖示將變為  圖示。
	暫停	暫停播放。 啟動時，圖示將變為  圖示。
	快轉	跳至下一個檔案。
	循環	切換播放循環模式：全部重播／單次重播／隨機播放
	播放列表	開啟播放列表。 <ul style="list-style-type: none"> 按下  /  按鈕選擇播放列表中的檔案，並按下「Enter」按鈕執行。 按下  按鈕可退出播放列表。
	資訊	開啟目前檔案的音訊資訊。
	音量	開啟音量列，以調整播放音量輸出。
	音量列	按下  /  按鈕可增加／降低音量。

使用投影機

音訊支援清單：

媒體類別	解碼器	支援的檔案格式
音頻	MPEG1/2 Layer1	MP3 (.mp3)
		AVI (.avi)
		MP4 (.mp4、.mov、.m4a)
		MPEG 輸送串流 (.ts、.trp、.tp)
		MPEG 編程串流 (.DAT、.VOB、.MPG、.MPEG)
	MPEG1/2 Layer2	MP3 (.mp3)
		AVI (.avi)
		Matroska (.mkv、.mka)
		MP4 (.mp4、.mov、.m4a)
		MPEG 輸送串流 (.ts、.trp、.tp)
	MPEG1/2/2.5 Layer3	MP3 (.mp3)
		Matroska (.mkv、.mka)
		MP4 (.mp4、.mov、.m4a)
		MPEG 輸送串流 (.ts、.trp、.tp)
		MPEG 編程串流 (.DAT、.VOB、.MPG、.MPEG)
	AAC、HEAAC	AAC (.aac)
		MP4 (.mp4、.mov、.m4a)
		MPEG 輸送串流 (.ts、.trp、.tp)
		MPEG 編程串流 (.DAT、.VOB、.MPG、.MPEG)
	LPCM	WAV (.wav)
		AVI (.avi)
		Matroska (.mkv、.mka)
		MP4 (.mp4、.mov、.m4a)
		MPEG 輸送串流 (.ts、.trp、.tp)
IMA-ADPCM MS-ADPCM	MPEG 編程串流 (.DAT、.VOB、.MPG、.MPEG)	
	WAV (.wav)	
	AVI (.avi)	
	Matroska (.mkv、.mka)	
		MP4 (.mp4、.mov、.m4a)

使用投影機

影像播放：

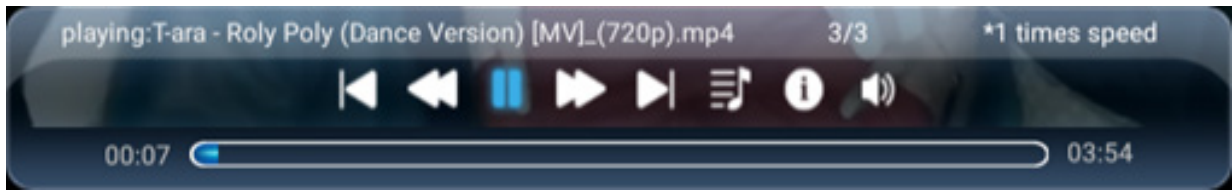

項目	說明	
	返回	跳至播放列表中的前一個檔案。
	快速倒轉	以 1x/2x/4x/8x/16x/32x 的播放速度快速倒轉。
	播放	開始或重新開始播放。 啟動時，圖示將變為  圖示。
	暫停	暫停播放。 啟動時，圖示將變為  圖示。
	向前快轉	以 1x/2x/4x/8x/16x/32x 的播放速度向前快轉。
	快轉	跳至下一個檔案。
	播放列表	開啟播放列表。 <ul style="list-style-type: none"> 按下  /  按鈕選擇播放列表中的檔案，並按下「Enter」按鈕執行。 按下  按鈕可退出播放列表。
	資訊	開啟目前檔案的音訊資訊。
	音量	開啟音量列，以調整播放音量輸出。
	音量列	按下  /  按鈕可增加/降低音量。

影像支援清單：

影像類型 (副檔名)	子類型	最大像素
影像	MPEG1/2	MPEG 編程串流 (.DAT、.VOB、.MPG、.MPEG)
	MPEG4	MP4 (.mp4、.mov)
		AVI (.avi)
	H.264	MP4 (.mp4、.mov)
		AVI (.avi)
VC1	WMV (.wmv)	
Motion JPEG	AVI (.avi)	

使用投影機

檢視狀態列

根據預設值，首頁畫面上的狀態列包含代表有線網路及 USB（如適用）連線狀態的圖示。您可選擇任何圖示開啟相關功能表。選擇有線狀態圖示會開啟網路組態功能表，而選擇 USB 狀態圖示會開啟瀏覽器，並顯示連接 USB 裝置的內容。

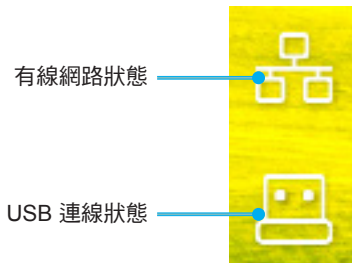

其他資訊

相容解析度

數位

已建立時序	標準時序	描述元時序	支援的視訊模式	詳細時序
720 x 400 @ 70Hz	1280 x 800 @ 60Hz 16:10	WU : 1920x1200 @ 60Hz	640 x 480p @ 60Hz 4:3	1280 x 720P @ 60Hz
640 x 480 @ 60Hz	1280 x 960 @ 60Hz 4:3		720 x 480p @ 60Hz 4:3	720 x 480P @60
640 x 480 @ 72Hz	1400 x 1050 @ 60Hz 4:3		720 x 480p @ 60Hz 16:9	1920 x 1080P @ 60H
640 x 480 @ 75Hz	1600 x 1200 @ 60Hz 4:3		1280 x 720p @ 60Hz 16:9	720 x 576P @50
800 x 600 @ 56Hz	1440 x 900 @ 60Hz 16:10		1920 x 1080p @ 60Hz 16: 9	
800 x 600 @ 60Hz	1280 x 720 @ 120Hz 16:9		720 x 576p @ 50Hz 4:3	僅限 HDMI 2.0
800 x 600 @ 72Hz	1024 x 768 @ 120Hz 4:3		720 x 576p @ 50Hz 16:9	3840 x 2160P @ 60 Hz
800 x 600 @ 75Hz	1680 x 1050 @ 60Hz 16:10		1280 x 720p @ 50Hz 16:9	
832 x 624 @ 75Hz			1920 x 1080P @ 50Hz 16.9	
1024 x 768 @ 60Hz			1920 x 1080p @ 24Hz 16:9	
1024 x 768 @ 70Hz			1280 x 720p @ 120Hz 16:9	
1024 x 768 @ 75Hz				
1280 x 1024 @ 75Hz			僅限 HDMI 2.0	
1152 x 870 @ 75Hz			3840 x 2160p @ 24 Hz 16:9	
			3840 x 2160p @ 25 Hz 16:9	
			3840 x 2160p @ 30 Hz 16:9	
			3840 x 2160p @ 50 Hz 16:9	
			3840 x 2160p @ 60 Hz 16:9	
			4096 x 2160p @ 24 Hz 256:135	
			4096 x 2160p @ 25 Hz 256:135	
			4096 x 2160p @ 30 Hz 256:135	
			4096 x 2160p @ 50 Hz 256:135	
			4096 x 2160p @ 60 Hz 256:135	

其他資訊

類比

已建立時序	標準時序	描述元時序	支援的視訊模式	詳細時序
720 x 400 @ 70Hz	1080P/UW :	WU : 1920x1200 @ 60Hz		
640 x 480 @ 60Hz	1280 x 800 @ 60Hz 16:10			
640 x 480 @ 72Hz	1280 x 960 @ 60Hz 4:3			
640 x 480 @ 75Hz	1400 x 1050 @ 60Hz 4:3			
800 x 600 @ 56Hz	1600 x 1200 @ 60Hz 4:3			
800 x 600 @ 60Hz	1440 x 900 @ 60Hz 16:10			
800 x 600 @ 72Hz	1280 x 720 @ 120Hz 16:9			
800 x 600 @ 75Hz	1024 x 768 @ 120Hz 4:3			
832 x 624 @ 75Hz	1680 x 1050 @ 60Hz 16:10			
1024 x 768 @ 60Hz				
1024 x 768 @ 70Hz				
1024 x 768 @ 75Hz				
1280 x 1024 @ 75Hz				
1152 x 870 @ 75Hz				

附註： 支援 1920 x 1080 @ 50Hz.

其他資訊

RS232 連接埠設定及訊號連線

RS232 連接埠設定

項目	方法
通訊方式	異步通訊
每秒位元	9600
資料位元	8 位元
同位元	無
停止位元	1
流量控制	無

RS232 訊號連線

電腦 COM 連接埠
(D-Sub 9-pin 接頭)

投影機 COM 連接埠
(D-Sub 9-pin 接頭)

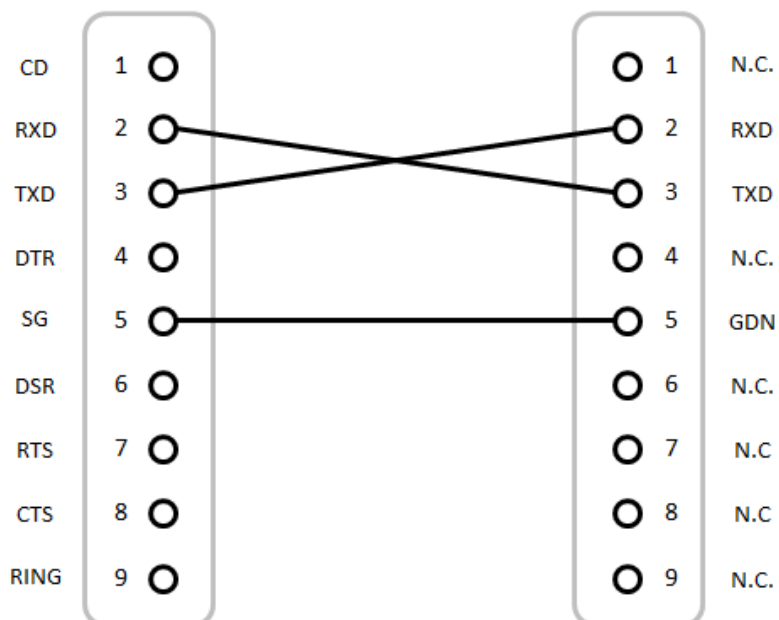

附註： RS232 外殼已接地。

其他資訊

安裝與清理灰塵濾網

安裝灰塵濾網

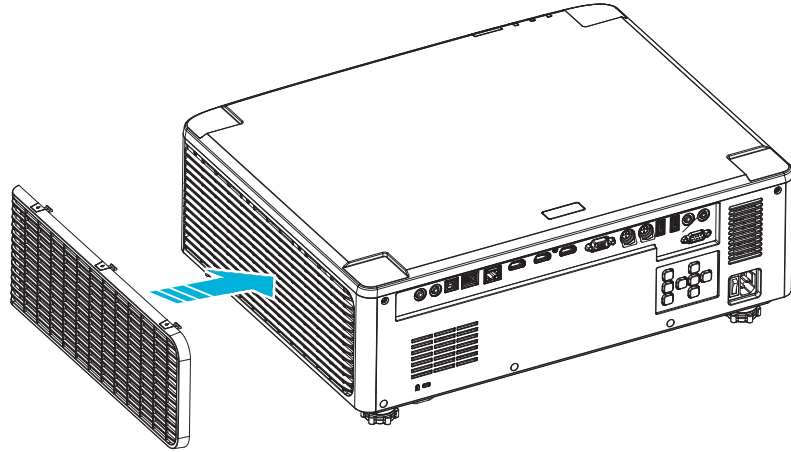



附註： 僅有灰塵瀰漫的特定地區才需要／提供灰塵濾網。

清理灰塵濾網

建議您每三個月清潔灰塵濾網。若投影機在較多灰塵的環境中使用，則需較常清理。

Process

1. 按下投影機鍵盤上的「」按鈕或遙控器上的「」按鈕，關閉投影機電源。
2. 拔掉電源線。
3. 從投影機左側取出灰塵濾網盒。**1**
4. 小心取出空氣濾網。然後清理或更換灰塵濾網。**2**
5. 如欲安裝灰塵濾網，請反向操作先前的步驟。

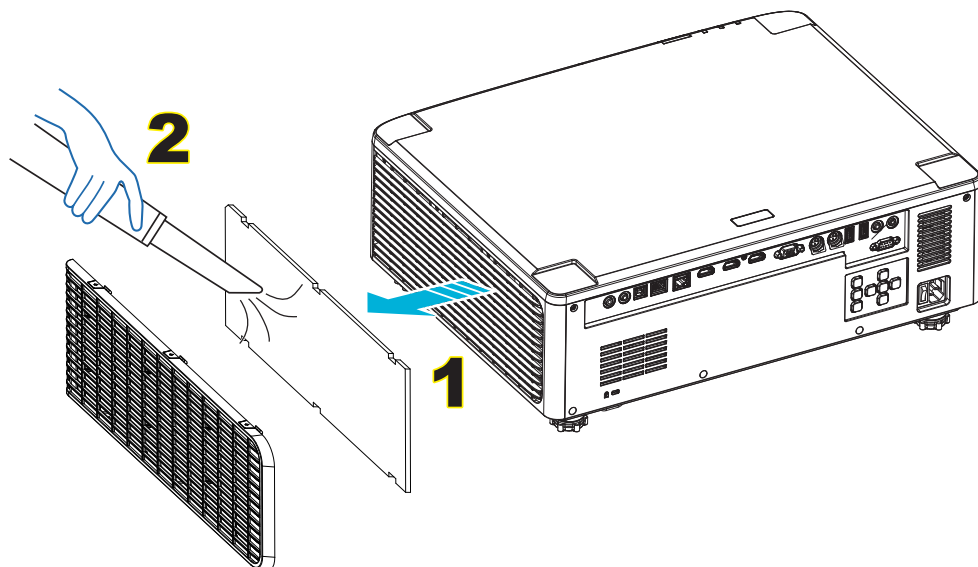

其他資訊

影像尺寸及投影距離

1.8x 鏡頭機型

投影影像的尺寸為 40 ~ 300 英吋（1.02 ~ 7.62 公尺）

螢幕大小 16:10 (寬x高)						投射比		投影距離			
影像對角線長度		寬度		高度				寬		電視	
英寸	公尺	英寸	公尺	英寸	公尺	寬	電視	英寸	公尺	英寸	公尺
40	1.02	33.9	0.86	21.2	0.54	1.36	2.51	46.1	1.17	85.0	2.16
50	1.27	42.4	1.08	26.5	0.67	1.36	2.51	57.9	1.47	106.7	2.71
60	1.52	50.9	1.29	31.8	0.81	1.38	2.52	70.1	1.78	128.3	3.26
70	1.78	59.4	1.51	37.1	0.94	1.38	2.52	81.9	2.08	150.0	3.81
80	2.03	67.8	1.72	42.4	1.08	1.38	2.53	93.7	2.38	171.7	4.36
90	2.29	76.3	1.94	47.7	1.21	1.38	2.53	105.9	2.69	193.3	4.91
100	2.54	84.8	2.15	53.0	1.35	1.39	2.54	117.7	2.99	215.0	5.46
120	3.05	101.8	2.58	63.6	1.62	1.39	2.54	141.7	3.60	258.3	6.56
150	3.81	127.2	3.23	79.5	2.02	1.4	2.54	177.6	4.51	323.2	8.21
180	4.57	152.6	3.88	95.4	2.42	1.4	2.54	213.4	5.42	388.2	9.86
200	5.08	169.6	4.31	106.0	2.69	1.4	2.54	37.0	6.02	431.5	10.96
250	6.35	212.0	5.38	132.5	3.37	1.4	2.55	296.8	7.54	540.2	13.72
300	7.62	254.4	6.46	159.0	4.04	1.4	2.55	356.7	9.06	648.4	16.47

1.25x 鏡頭機型

投影影像的尺寸為 50 ~ 300 英吋（1.27 ~ 7.62 公尺）

螢幕大小 16:10 (寬x高)						投射比		投影距離			
影像對角線長度		寬度		高度				寬		電視	
英寸	公尺	英寸	公尺	英寸	公尺	寬	電視	英寸	公尺	英寸	公尺
50	1.27	42.4	1.08	26.5	0.67	1.21	1.52	51.1	1.30	64.4	1.63
60	1.52	50.7	1.29	31.7	0.81	1.21	1.52	61.6	1.57	77.5	1.97
70	1.78	59.4	1.51	37.1	0.94	1.21	1.53	72.1	1.83	90.6	2.30
80	2.03	67.8	1.72	42.4	1.08	1.22	1.53	82.6	2.10	103.7	2.63
90	2.29	76.5	1.94	47.8	1.21	1.22	1.53	93.0	2.36	116.8	3.97
100	2.54	84.8	2.15	53.0	1.35	1.22	1.53	103.5	2.63	129.9	3.30
120	3.05	101.8	2.59	63.6	1.62	1.22	1.53	124.5	3.16	156.1	3.97
150	3.81	127.2	3.23	79.5	2.02	1.23	1.54	155.9	3.96	195.5	4.96
180	4.57	152.6	3.88	95.4	2.42	1.23	1.54	187.3	4.76	234.8	5.96
200	5.08	169.6	4.31	106.0	2.69	1.23	1.54	208.2	5.29	261.0	6.63
250	6.35	212.0	5.38	132.5	3.37	1.23	1.54	260.6	6.62	326.6	8.29
300	7.62	254.4	6.46	159.0	4.04	1.23	1.54	313.0	7.95	386.6	9.96

其他資訊

短投影鏡頭機型

投影影像的尺寸為 50 ~ 300 英吋（1.27 ~ 7.62 公尺）

螢幕大小 16:10 (寬x高)						投射比		投影距離			
影像對角線長度		寬度		高度				寬		電視	
英寸	公尺	英寸	公尺	英寸	公尺	寬	電視	英寸	公尺	英寸	公尺
50	1.27	42.4	1.08	26.5	0.67	0.74	0.94	31.2	0.79	39.9	1.01
60	1.52	50.7	1.29	31.7	0.81	0.74	0.95	37.7	0.96	48.1	1.22
70	1.78	59.4	1.51	37.1	0.94	0.74	0.95	44.1	1.12	56.3	1.43
80	2.03	67.8	1.72	42.4	1.08	0.75	0.95	50.6	1.28	64.5	1.64
90	2.29	76.5	1.94	47.8	1.21	0.75	0.95	57.0	1.45	72.7	1.85
100	2.54	84.8	2.15	53.0	1.35	0.75	0.95	63.5	1.61	80.8	2.05
120	3.05	101.8	2.59	63.6	1.62	0.75	0.96	76.4	1.94	97.2	2.47
150	3.81	127.2	3.23	79.5	2.02	0.75	0.96	95.8	2.43	121.8	3.09
180	4.57	152.6	3.88	95.4	2.42	0.75	0.96	115.1	2.92	146.4	3.72
200	5.08	169.6	4.31	106.0	2.69	0.75	0.96	128.0	3.25	162.8	4.13
250	6.35	212.0	5.38	132.5	3.37	0.76	0.96	160.3	4.07	203.7	5.17
300	7.62	254.4	6.46	159.0	4.04	0.76	0.96	192.6	4.89	244.7	6.21

其他資訊

固定於天花板上的安裝

1. 若要避免投影機損壞，請使用 Optoma 天花板組裝套件。
2. 若您想使用協力廠商的天花板組裝套件，請確定組裝懸掛投影機的螺絲符合以下規格：
 - 螺絲類型：M4*4
 - 最小螺絲長度：10 公釐

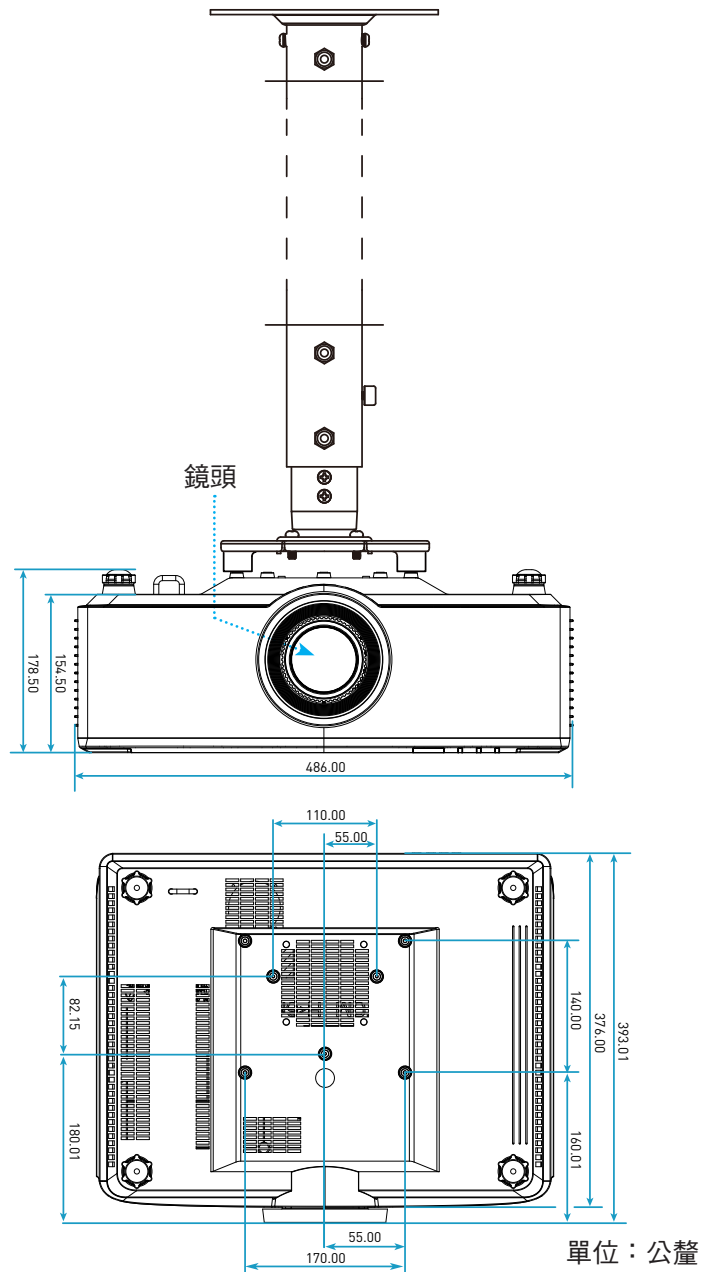

附註： 請注意，因不正確的安裝而導致損壞將使保固失效。

其他資訊

疑難排解

如果您遭遇到投影機的問題，請參閱以下的資訊。如果問題仍然存在，請聯絡當地的經銷商或服務中心。

影像問題

❓ 螢幕上無影像

- 請確定所有的連接線和電源連接，如第 16 頁所述，皆已正確且牢固地連接。
- 請確定接頭的接腳沒有彎曲或損壞。

❓ 影像失焦

- 確定投影螢幕與投影機保持規定的距離。請參閱第 68 頁。
- 請順時鐘或逆時鐘轉動對焦環，直到影像變為銳利且清楚為止。請參閱第 21 頁。

❓ 顯示 16:9 的 DVD 標題時，影像被拉長

- 播放橫向壓縮 DVD 或 16:9 DVD 時，投影機將會以 16:9 的格式顯示最佳影像。
- 播放 4:3 格式的 DVD 標題時，請在投影機 OSD 上將格式變更為 4:3。
- 將 DVD 播放機的顯示設定影像比例設定為 16:9（寬螢幕）的影像比例。

❓ 影像太小或太大。

- 移動投影機，使其更靠近或是更遠離螢幕。
- 按下遙控器上的「≡」前往「OSD 功能表 → 顯示設定 → 螢幕寬高比」。嘗試不同的設定。
- 按下遙控器上的「≡」前往「OSD 功能表 → 顯示設定 → Geometric Correction → 變形校正」。嘗試不同的設定。

❓ 影像左右歪斜：

- 若有可能，變更投影機位置，使其位於螢幕中央並低於螢幕底部。

❓ 影像反轉

- 選擇「OSD 功能表 → 設定 → 投影模式」，調整投影方向。

❓ 沒有聲音

- 請參閱第 58 頁的支援音訊檔案格式。
- 確定尚未開啟「靜音」功能。

其他資訊

異常 HDMI 影像

- 選擇「OSD 功能表 → 顯示設定 → HDMI 設定 -> EDID -> HDMI 1 EDID -> 1.4 或 2.0」。

模糊的疊影

- 確定「OSD 功能表 → 3D → 3D 技術」未開啟，避免一般 2D 影像產生模糊的疊影。

兩個並列的影像

- 將「OSD 功能表 → 3D → “3D 影像格式”設為「SBS」。

其他問題

投影機停止回應所有控制

- 若有可能，先關掉投影機，再拔掉電源線並等待至少 20 秒，再重新接上電源。

遙控器問題

若遙控器無法作用

- 檢查遙控器的操作角度是否與投影機紅外線接收器之間保持在 $\pm 15^\circ$ 的範圍內。
- 請確定電池均正確裝入。
- 嘗試透過指向至投影影像以操作遙控器。
- 若電池電量耗盡請更換。

其他資訊

LED 亮燈訊息

狀態	燈光 LED	電源		溫度 LED
	紅	紅	綠	紅
待機	N/A	恆亮	N/A	N/A
開機	N/A	N/A	恆亮	N/A
暖機開始	N/A	閃爍 (1秒關閉/ 1秒開啟)	N/A	N/A
冷卻開始	N/A	N/A	閃爍 (0.5秒關閉/ 0.5秒開啟)	N/A
AV 靜音	閃爍 (1秒關閉/ 1秒開啟)	N/A	恆亮	N/A
錯誤 (電源故障)	恆亮	N/A	N/A	恆亮
錯誤 (風扇故障)	N/A	N/A	N/A	閃爍 (3秒亮起/ 3秒關閉)
錯誤 (色輪故障)	N/A	N/A	N/A	閃爍 (0.5秒關閉/ 0.5秒開啟)
錯誤 (過熱)	N/A	N/A	N/A	恆亮
錯誤 (LD 過熱)	N/A	N/A	N/A	恆亮
錯誤 (LD 電壓故障)	恆亮	N/A	N/A	N/A
錯誤 (溫度感應器中斷 連接)	閃爍 (0.5秒關閉/ 0.5秒開啟)	閃爍 (0.5秒關閉/ 0.5秒開啟)	N/A	N/A
錯誤 (LD 故障)	恆亮	N/A	恆亮	N/A
升級程序	閃爍 (3秒關閉/ 3秒開啟)	閃爍 (3秒關閉/ 3秒開啟)	閃爍 (3秒關閉/ 3秒開啟)	閃爍 (3秒關閉/ 3秒開啟)

附註： 投影機進入升級程序時，燈號會熄滅 10 分鐘，且所有 LED 閃爍 (3秒熄滅/3秒亮起)

其他資訊

規格

光學	說明		
鏡頭類型	1.8x	1.25x	短投影
投射比	1.44~2.59	1.22~1.52	0.75~0.95
最大解析度	WUXGA	WUXGA	WUXGA
縮放比例和對焦調整	手動	電源	電源
影像尺寸（對角線）	40"~300"	50"~300"	50"~300"
投影距離	1.2 m 至 16.5 m	1.31 m 至 9.82 m	0.81 m 至 6.13 m

電力	說明
輸入	<ul style="list-style-type: none">- HDMI 1 v2.0/4K- HDMI 2 v1.4a- VGA-IN- 3D SYNC IN- USB Type-A x2 適用於電源 USB 5V/1.8A- USB Type-B，用於維修- AUDIO-IN 3.5 公釐
輸出	<ul style="list-style-type: none">- HDMI OUT- 3D SYNC OUT 適用於電源 5V- AUDIO-OUT 3.5 公釐- 12V OUT 接頭
控制	<ul style="list-style-type: none">- 有線 IR- HDBaseT- RJ-45 (支援網路控制)- RS232
色彩再現	1073.4 百萬色
掃描率	<ul style="list-style-type: none">- 水平掃描率：15.38 ~ 91.15 KHz- 垂直掃描率：24~85 Hz (3D 功能為 120 Hz)
內建喇叭	2x 10W 喇叭
電源需求	100 - 240V ±10%, AC 50/60Hz
輸入電流	6.3A (1.8x 鏡頭/ST 7K 機型) 5.5A (1.25x 鏡頭/ST 6K 機型)
安裝方向	正面、背面、懸掛上方投影及背面上方投影
尺寸（寬 x 深 x 高）	<ul style="list-style-type: none">- 486 x 376 x 154 mm (不含腳座)- 486 x 376 x 178 mm (含腳座)
重量	13 ± 0.5 Kg
運作環境條件	操作限制 5 ~ 40°C，濕度 10% 至 85% (不凝結)

附註： 所有規格如有變更恕不另行通知。

其他資訊

Optoma 全球據點

如需服務或支援，請聯繫當地服務據點。

美國

47697 Westinghouse Drive,
Fremont, CA 94539, USA
www.optomausa.com

☎ 888-289-6786
📠 510-897-8601
✉ services@optoma.com

加拿大

47697 Westinghouse Drive,
Fremont, CA 94539, USA
www.optomausa.com

☎ 888-289-6786
📠 510-897-8601
✉ services@optoma.com

拉丁美洲

47697 Westinghouse Drive,
Fremont, CA 94539, USA
www.optomausa.com

☎ 888-289-6786
📠 510-897-8601
✉ services@optoma.com

歐洲

Unit 1, Network 41, Bourne End Mills,
Hemel Hempstead, Herts,
HP1 2UJ, United Kingdom
www.optoma.eu
服務專線：+44 (0)1923 691865

☎ +44 (0) 1923 691 800
📠 +44 (0) 1923 691 888
✉ service@tsc-europe.com

比荷盧三國

Randstad 22-123
1316 BW Almere
The Netherlands
www.optoma.nl

☎ +31 (0) 36 820 0252
📠 +31 (0) 36 548 9052

法國

Bâtiment E
81-83 avenue Edouard Vaillant
92100 Boulogne Billancourt, France

☎ +33 1 41 46 12 20
📠 +33 1 41 46 94 35
✉ savoptoma@optoma.fr

西班牙

C/ José Hierro,36 Of.1C
28522 Rivas VaciaMadrid,
西班牙

☎ +34 91 499 06 06
📠 +34 91 670 08 32

德國

Wiesenstrasse 21 W
D40549 Düsseldorf,
Germany

☎ +49 (0) 211 506 6670
📠 +49 (0) 211 506 66799
✉ info@optoma.de

斯堪地那維亞半島

Lerpeveien 25
3040 Drammen
Norway

☎ +47 32 98 89 90
📠 +47 32 98 89 99
✉ info@optoma.no

PO.BOX 9515
3038 Drammen
Norway

韓國

WOOMI TECH.CO.,LTD.
4F, Minu Bldg.33-14, Kangnam-Ku,
Seoul,135-815, KOREA
korea.optoma.com

☎ +82+2+34430004
📠 +82+2+34430005

日本

東京都足立区綾瀬3-25-18
株式会社オーエス
コンタクトセンター:0120-380-495

✉ info@os-worldwide.com
www.os-worldwide.com

台灣

12F., No.213, Sec.3, Beixin Rd.,
Xindian Dist., New Taipei City 231,
Taiwan, R.O.C.
www.optoma.com.tw

☎ +886-2-8911-8600
📠 +886-2-8911-6550
✉ services@optoma.com.tw
asia.optoma.com

香港

Unit A, 27/F Dragon Centre,
79 Wing Hong Street,
Cheung Sha Wan,
Kowloon, Hong Kong

☎ +852-2396-8968
📠 +852-2370-1222
www.optoma.com.hk

中國

5F, No. 1205, Kaixuan Rd.,
Changning District
Shanghai, 200052, China

☎ +86-21-62947376
📠 +86-21-62947375
www.optoma.com.cn

