

DLP® kivetítő

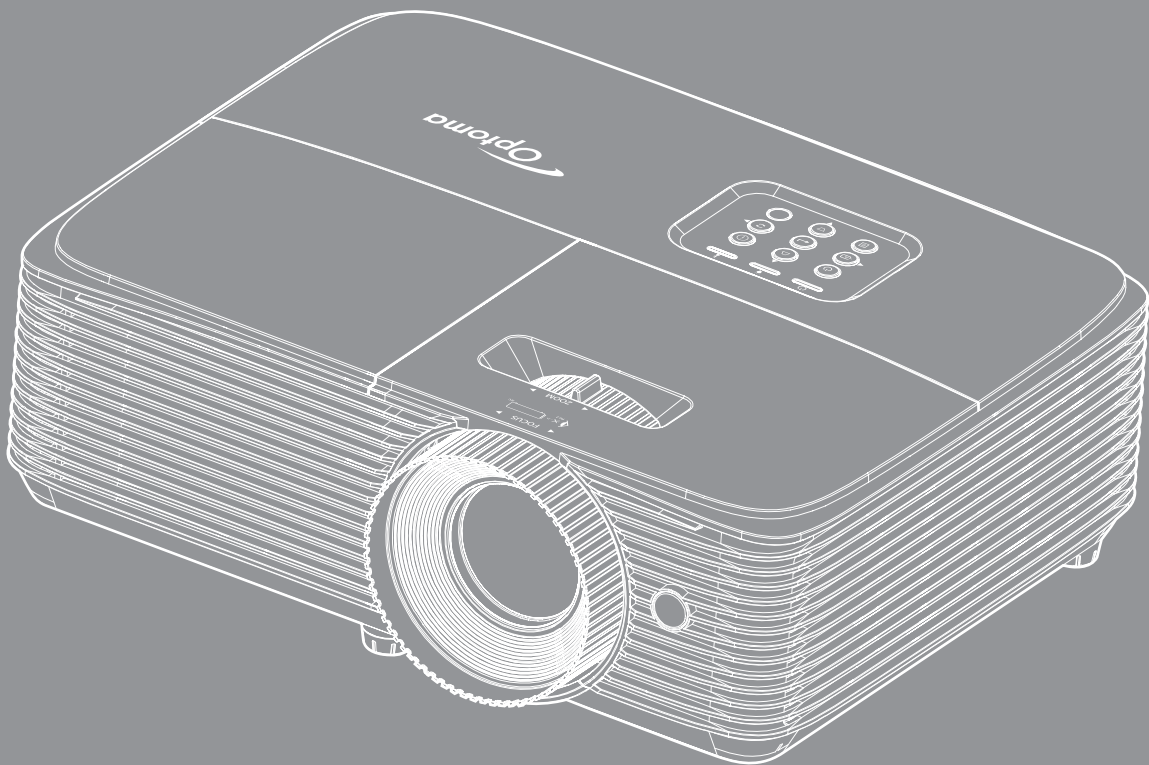

TARTALOMJEGYZÉK

BIZTONSÁG 4

<i>Fontos biztonsági tudnivalók</i>	4
<i>A lencse tisztítása</i>	5
<i>3D-re vonatkozó biztonsági információ</i>	6
<i>Szerzői jog</i>	7
<i>Felelősséget kizáró nyilatkozat</i>	7
<i>Védjegyek</i>	7
<i>FCC</i>	7
<i>Nyilatkozat az EU szabályok kielégítéséről</i>	8
<i>WEEE</i>	8

BEVEZETÉS 9

<i>A csomag áttekintése</i>	9
<i>Normál tartozékok</i>	9
<i>Opcionális kiegészítők</i>	9
<i>A termék áttekintése</i>	10
<i>Csatlakozások</i>	11
<i>Billentyűzet</i>	12
<i>Távvezérlő 1</i>	13
<i>Távvezérlő 2</i>	14

BEÁLLÍTÁS ÉS TELEPÍTÉS 15

<i>A kivetítő telepítése</i>	15
<i>Jelforrások csatlakoztatása a kivetítőhöz</i>	17
<i>A kivetített kép beállítása</i>	18

A KIVETÍTŐ HASZNÁLATA..... 22

<i>A kivetítő be-/kikapcsolása</i>	22
<i>Bemeneti jelforrás választása</i>	23
<i>Navigálás a menüben és jellemzők</i>	24
<i>OSD menüszerkezet</i>	25
<i>Képbeállítások menü megjelenítése</i>	32
<i>A Jobb játékélmény menü megjelenítése</i>	34
<i>3D menü megjelenítése</i>	34
<i>Képméretarány menü megjelenítése</i>	35
<i>Élmaszk menü megjelenítése</i>	36
<i>Nagyítás menü megjelenítése</i>	36
<i>Képtolás menü megjelenítése</i>	36
<i>Trapézkorrekció menü megjelenítése</i>	36
<i>Audió némítás menü</i>	37
<i>Audió hangerő menü</i>	37
<i>Vetítés beállítása menü</i>	37
<i>Lámpa-beállítás menü</i>	37

Szűrőbeállítások menü.....	37
Energiatakarékossági beállítások menü.....	38
Beállítás, Biztonság menü.....	39
HDMI link beállítások menü.....	39
Tesztábra menü beállítása.....	40
Távvezérlő beállítások menü.....	40
Opciók menü beállítása.....	40
Alaphelyzet menü beállítása.....	41
Információ menü.....	41



KARBANTARTÁS..... 42

Az izzó cseréje (csak a karbantartó személyzet számára).....	42
--------------------------------------------------------------	----

TOVÁBBI INFORMÁCIÓ 43

Kompatibilis felbontások.....	43
Képméret és vetítési távolság.....	44
A kivetítő méretei és a mennyezeti tartó felszerelése.....	45
Infravörös távvezérlő 1-kódok.....	46
Infravörös távvezérlő 2-kódok.....	48
Hibaelhárítás.....	50
Figyelmeztető jelzés.....	52
Műszaki adatok.....	54
Optoma globális képviselők.....	55

BIZTONSÁG

	Az egyenlő oldalú háromszögben lévő villám a felhasználót a termék belsejében fellépő szigeteletlen „veszélyes feszültség” jelenlétére figyelmezteti, amely elég erős ahhoz, hogy áramütést okozzon.
	Az egyenlő oldalú háromszögben lévő felkiáltójel a készülékhez mellékelt kiadványban lévő fontos kezelési vagy karbantartási (szervizelési) utasításokra hívja fel a felhasználó figyelmét.

Kérjük, kövesse a jelen felhasználói kézikönyvben található figyelmeztetéseket, óvintézkedéseket és karbantartási előírásokat.

Fontos biztonsági tudnivalók



- Ne nézzen bele a fénybe (RG2).
Ne nézzen bele a közvetlen fénybe, ahogy ez más erős fényforrások esetében sem ajánlott (RG2 IEC 62471-5:2015).
- Ne zárja el a szellőzőnyílásokat. A kivetítő megbízható üzemelésének biztosítása és a túlmelegedés elleni védelme érdekében úgy helyezze el, hogy a megfelelő szellőzést nem akadályozza. Például, ne helyezze a kivetítőt zsúfolt dohányzóasztalra, heverőre, ágyra vagy hasonló felületre. Ne építse a kivetítőt burkolatba, mint például könyvespolcra vagy szekrénybe, mert ezek a szellőzést korlátozzák.
- A tűz és/vagy áramütés kockázatának csökkentése érdekében óvja a kivetítőt esőtől, illetve nedvességtől. Ne helyezze a berendezést hőforrás (például fűtőtest, hőszugárzó, kályha), illetve egyéb, hőt termelő berendezések (pl. erősítők) közelébe.
- Ne hagyja, hogy tárgyak vagy folyadékok jussanak a kivetítőbe. A veszélyes pontokhoz vagy a rövidre zárt részekhez hozzáérő tárgyak tüzet vagy áramütést okozhatnak.
- Ne használja az alábbi körülmények között:
 - Rendkívül meleg, hideg vagy párás helyen.
 - (i) Ügyeljen arra, hogy a helyiség hőmérséklete 5°C és 40°C között legyen
 - (ii) Relatív páratartalom: 10 % – 85 %
 - Nagymennyiségű pornak és piszoknak kitett helyen.
 - Erős mágneses teret gerjesztő készülék közelében.
 - Közvetlen napsütésben.
- Ne használja a kivetítőt, ahol gyúlékony vagy robbanásveszélyes gázok lehetnek jelen a légkörben! A kivetítőben lévő lámpa rendkívül forróvá válik működés közben, és a gázok meggyulladhatnak, tüzet okozva.
- Ne használja a készüléket, ha megsérült vagy megrongálták. A sérülés/rongálódás (egyebek között) az alábbiakra terjed ki:
 - A készüléket elejtették.
 - A tápkábel vagy a dugó megsérült.
 - Folyadék ömlött a kivetítőre.
 - A kivetítőt esőnek vagy nedvességnek tették ki.
 - Tárgy esett a kivetítő belsejébe, vagy valami laza tárgy van benne.
- Ne tegye a kivetítőt labilis felületre! A kivetítő leeshet, ami személyi sérülést vagy a kivetítő károsodását okozhatja.
- Ne takarja el a kivetítő objektívjét működés közben. A fény felhevíti az előtte lévő tárgyat, ami megolvadhat, égési sérülést és tüzet okozva.
- Ne nyissa ki vagy szerelje szét a kivetítőt, mert ezzel áramütést okozhat.

- Ne kísérelje meg saját maga megjavítani a készüléket. A fedelek kinyitása vagy eltávolítása Önt nagyfeszültségnek és egyéb veszélyeknek teheti ki. Kérjük hívja az Optoma, mielőtt javításra küldené a készüléket.
- Lásd a kivetítő burkolatát a biztonsági feliratokat illetően.
- A készüléket csak szakképzett személyek javíthatják.
- Csak a gyártó által meghatározott szerelvényeket/kiegészítőket használjon.
- A kivetítő működése közben ne nézzen közvetlenül a lencsébe. Az erős fény szemsérülést okozhat.
- A lámpa cseréjekor hagyja lehűlni a készüléket.
- A kivetítő saját maga érzékeli a lámpa élettartamát. Ne feledje kicserélni a lámpát, ha figyelmeztető üzenetek jelennek meg.
- A lámpamodul kicserélése után a képernyőn megjelenő „Beállítás Lámpa-beállítás” menü „Lámpa nullázása” funkciója segítségével állítsa vissza a lámpa számlálóját.
- A kivetítő kikapcsolásakor hagyja, hogy a kivetítő befejezze hűtési ciklusát, mielőtt áramtalanítaná a készüléket. A kivetítő lehűléséhez 90 másodperc szükséges.
- Amikor a lámpa közeledik élettartama végéhez, megjelenik a „A lámpa meghaladta hasznos élettartamát.” üzenet a képernyőn. Vegye fel a kapcsolatot a helyi viszonteladóval vagy szakszervizzel, hogy minél előbb kicserélhesse a lámpát.
- A termék tisztítása előtt mindig kapcsolja a készüléket ki és húzza ki a tápkábelt a hálózati csatlakozóból.
- Enyhe tisztítószerrel megnedvesített, puha kendőt használjon a kijelző burkolatának tisztításához. Ne használjon súrolószert, viaszt vagy oldószert a készülék tisztításához.
- Amennyiben a készüléket előreláthatólag hosszabb ideig nem fogja használni, húzza ki a váltóáramú (AC) csatlakozóaljzatból.

Megjegyzés: *Miután a lámpa elérte hasznos élettartamának végét, a kivetítő addig nem kapcsolódik be, amíg ki nem cserélik a lámpamodult.*

- Ne telepítse a kivetítőt rezgésnek vagy ütődésnek kitett helyen.
- Ne érintse meg az objektívet puszta kézzel.
- Vegye ki a távvezérlőből az eleme(ke)t, mielőtt eltárolná a készüléket. Ha az eleme(ke)t sokáig a távvezérlőben hagyják, szivároghat(nak).
- Ne használja vagy tárolja a kivetítőt olyan helyen, ahol a cigarettafüst és a belőle származó olaj jelen lehet, mert ezek károsan befolyásolhatják a kivetítő teljesítményét.
- Kérjük, tartsa be a kivetítő helyes szerelési irányát, mivel a nem szabványos telepítés befolyásolhatja a kivetítő teljesítményét.
- Használjon hosszabbítót és/vagy túlfeszültség-védelmet. Mivel az áramkimardások és feszültségesések TÖNKRETEHETIK az eszközöket.

A lencse tisztítása

- A lencse tisztítása előtt feltétlenül kapcsolja le a kivetítőt, húzza ki a tápkábelt és hagyja teljesen lehűlni.
- A port sűrített levegős palackkal távolítsa el.
- Kereskedelmi forgalomban kapható lencsetisztító kendővel óvatosan törölje le a lencsét. Ne érintse meg az objektívet az ujjával.
- A lencse tisztításához ne használjon lúgos/savas tisztítószerrel, vagy illékony oldószert, mint például alkoholt. Ha a lencsét a tisztítás károsítja, az ilyen kárra nem terjed ki a garancia.



Figyelmeztetés: Ne használjon gyúlékony gázt tartalmazó permetet a lencsére került por és szennyeződés eltávolításához. Ez tűzveszélyes a készülék belsejében felgyülemlett hó miatt.



Figyelmeztetés: Ne tisztítsa a lencsét, amikor a kivetítő éppen bemelegedés alatt van, mivel ettől a lencse felületén lévő felületi bevonat leválhat.



Figyelmeztetés: Ne törölje le vagy ütögesse a lencsét kemény tárggyal.

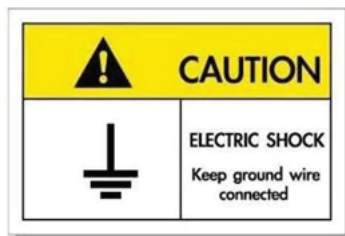

Az elektromos áramütés elkerülése érdekében az egységet és a perifériákat megfelelően földelni kell.

3D-re vonatkozó biztonsági információ

Kérjük, kövesse a jelen felhasználói kézikönyvben javasolt figyelmeztetéseket és óvintézkedéseket, mielőtt Ön vagy gyermeke használná a 3D funkciót.

Figyelmeztetés

Gyermekeknél és tinédzsereknél inkább okoz egészségügyi gondokat a 3D, ezért rájuk közben gondosan figyelni kell.

Fényérzékenységi rohamra és egyéb egészségügyi kockázatokra vonatkozó figyelmeztetés

- Egyesek epilepsziás rohamot kaphatnak a kivetítő és a videojátékok villogó képeinek, fényeinek hatására. Amennyiben epilepszia vagy szélütés betegségtől szenved vagy a családban volt ilyen előzmény, akkor a 3D funkció használata előtt kérje ki szakorvosa tanácsát.
- Előfordulhat, hogy azok, akik saját magukon vagy családjukban eddig nem tapasztaltak epilepsziás vagy szélütés jeleit, eddig nem diagnosztizált betegséget hordozhatnak magukban, ami fényérzékenységi epilepsziás rohamot válthat ki.
- A terhes nők, az idősek, a súlyos betegségtől vagy alváshiánytól szenvedők, illetve az alkohol hatása alatt lévők kerüljék a készülék 3D funkciójának használatát.
- Ha az alábbi tüneteket tapasztalja, azonnal hagyja abba a 3D képek nézését és forduljon szakorvoshoz: (1) látászavar; (2) émelygés; (3) szédülés; (4) akaratlan mozgás, mint pl. szem- vagy izomrángás; (5) zavartság; (6) hányinger; (7) eszméletvesztés; (8) rángás; (9) görcsölés; és/vagy (10) dezorientáció. A gyermekek és tinédzserek hajlamosabbak lehetnek e tünetekre, mint a felnőttek. A szülőknek tanácsos figyelemmel kísérniük gyermekeiket és megkérdezni, hogy tapasztalják-e a fenti tüneteket.
- A 3D kép nézése okozhat tengeri betegséget, észlelési zavarokat, dezorientációt, szemmegeerőltetést és egyensúlyzavarokat. Javasoljuk, hogy gyakori szünetekkel csökkentse a bekövetkezés esélyét. Ha a szeme elfáradt vagy kiszáradt, vagy ha a fenti tünetek bármelyikét tapasztalja, azonnal hagyja abba az eszköz használatát és a tünetek megszűnése után legalább harminc percig még ne folytassa a használatát.
- Ha a 3D vetítést igen kis távolságról nézi huzamosabb ideig, látászavart okozhat. Az ideális nézési távolság a vetítővászon magasságának legalább háromszorosa. Tanácsos a vetítővászonnal egy szintben nézni a vetített képet.
- A 3D szemüveg hosszabb idejű használatakor fejfájás vagy kifáradás jelentkezhet. Ha fejfájást, fáradtságot vagy szédülést tapasztal, hagyja abba a 3D nézését és pihenjen.
- Ne használja a 3D szemüveget más célra, csak a 3D vetítés nézésére.
- A 3D szemüveg rendeltetésétől eltérő célból történő viselése (pl. szemüveg, napszemüveg, védőszemüveg stb.) fizikailag ártalmas lehet, gyengítheti a látást.
- A 3D-ben való megtekintés egyes nézőknél dezorientációt okozhat. Ennek megfelelően NE helyezze a 3D KIVETÍTŐT nyitott lépcsőház, kábel, erkély vagy egyéb tárgy közelébe, ahol fennáll a megbotlás, beleütközés, leverés, eltörés vagy átesés veszélye.

Szerzői jog

A kiadvány – beleértve az összes benne lévő fényképet, ábrát és szoftvert – a nemzetközi szerzői jogi törvények védelme alatt áll és minden jog fenntartva. Ezen kiadványt – beleértve a benne lévő anyagot is – az eredeti szerző írásbeli engedélye nélküli tilos bármilyen módon vagy formában másolni.

© Szerzői jog 2019

Felelősséget kizáró nyilatkozat

A dokumentumban szereplő információk előzetes értesítés nélkül megváltoztathatók. A cég nem nyilatkozik sem nyíltan, sem burkoltan a kiadvány tartalmáról, és nem is ad rá garanciát, továbbá kifejezetten visszautasítja, hogy meghatározott célra való alkalmasságra vagy eladhatóságra vonatkozó garanciát nyújtana. A gyártó továbbá fenntartja a jogot a kiadvány átdolgozására, módosítására, illetve korszerűsítésére bármikor, anélkül, hogy köteles lenne az átdolgozásról vagy a változtatásról bárkit külön értesítenie.

Védjegyek

A Kensington az ACCO Brand Corporation USA-ban bejegyzett védjegye más országokban és egyéb országokban bejegyzések, illetve folyamatban lévő bejegyzési kérelmek léteznek.

A HDMI név, a HDMI embléma és a High-Definition Multimedia Interface a HDMI Licensing LLC. védjegye vagy bejegyzett védjegye az Amerikai Egyesült Államokban és más országokban.

Az MHL, a Mobile High-Definition Link és az MHL embléma az MHL Licensing, LLC védjegye vagy bejegyzett védjegye.

A DLP®, a DLP Link és a DLP embléma a Texas Instruments bejegyzett védjegye, a BrilliantColor™ a Texas Instruments védjegye.

Minden, a jelen kézikönyvben említett terméknevek az adott jogbirtokos tulajdonában vannak és elismertek Tudomásul véve.

FCC

Ezt az eszközt megvizsgálták és megállapították, hogy teljesíti a B osztályú digitális eszközökre vonatkozó határértékeket az FCC Szabályzat 15. fejezete szerint. E határértékek úgy vannak tervezve, hogy lakásban történő telepítés esetén megfelelő védelmet nyújtsanak a káros interferencia ellen. Ez a készülék rádiófrekvenciás energiát kelt, használ és sugározhat, és ha nem a használati utasításnak megfelelően helyezték üzembe és használják, károsan zavarhatja a rádiótávközlést.

Garantálni azonban nem lehet, hogy egy adott helyzetben zavarás ne lépjen fel. Ha a berendezés káros interferenciát okoz a rádió- vagy televízióvetelben, amely a készülék ki- és bekapcsolásával határozható meg, akkor a felhasználó kötelessége, hogy megkísérelje az interferencia kiküszöbölését az alábbi lehetőségek közül egy vagy több alkalmazásával:

- Irányítsa másfelé vagy helyezze át a vevőantennát.
- Növelje a távolságot az eszköz és a vevőkészülék között.
- Az eszközt más áramkörhöz kapcsolódó fali dugaszolóaljzatba csatlakoztassa, mint amelyhez a vevőkészülék csatlakozik.
- Kérjen segítséget kereskedőjétől vagy gyakorlott rádió/televízió szakembertől.

Megjegyzés: Árnyékolt kábelek

Minden más számítástechnikai eszközhöz való csatlakoztatás árnyékolt kábelekkel történik az FCC előírásoknak való megfelelés érdekében.

Vigyázat!

A gyártó által nem engedélyezett változtatások vagy módosítások miatt a felhasználó elveszítheti a Federal Communications Commission (Szövetségi Távközlési Bizottság) által biztosított jogát, hogy ezt a kivetítőt működtesse.

Üzemi feltételek

Ez a berendezés megfelel az FCC-szabályzat 15. részében foglaltaknak. A működtetésnek az alábbi két feltétele van:

1. A készülék nem okozhat káros zavart, és
2. A készüléknek minden zavart fogadnia kell, beleértve a nem kívánatos működést okozó zavarokat is.

Megjegyzés: Kanadai felhasználók

Ez a B osztályú digitális készülék megfelel a kanadai ICES-003 szabványnak.

Remarque à l'intention des utilisateurs canadiens

Cet appareil numérique de la classe B est conforme à la norme NMB-003 du Canada.

Nyilatkozat az EU szabályok kielégítéséről

- EMC irányelv 2014/30/EU (módosításokkal együtt)
- 2014/35/EU kisműködésű készülékekre vonatkozó irányelv
- RED irányelv 2014/53/EU (ha a termék RF funkcióval rendelkezik)

WEEE



Utasítások az eszköz megfelelő selejtezését illetően

Az elektronikus berendezés kiselejtezése esetén ne dobja a lakossági szeméttárolóba. A minimális szennyezés és a környezet lehető legnagyobb mértékű védelme érdekében dolgozza fel újra.

BEVEZETÉS

A csomag áttekintése

Óvatosan bontsa ki a csomagot és ellenőrizze, hogy tartalmaz-e mindent az alább megadott szabványos kiegészítők közül. Típustól, műszaki adatoktól, illetve a vásárlás térségétől függően előfordulhat, hogy bizonyos opcionális kiegészítők nem érhetők el. Kérjük, egyeztessen a vásárlás helyével. Egyes kiegészítők térségenként eltérhetnek.

A garanciajegy csak egyes területeken képezi a csomag részét. Bővebb felvilágosítást a forgalmazótól kaphat.

Normál tartozékok

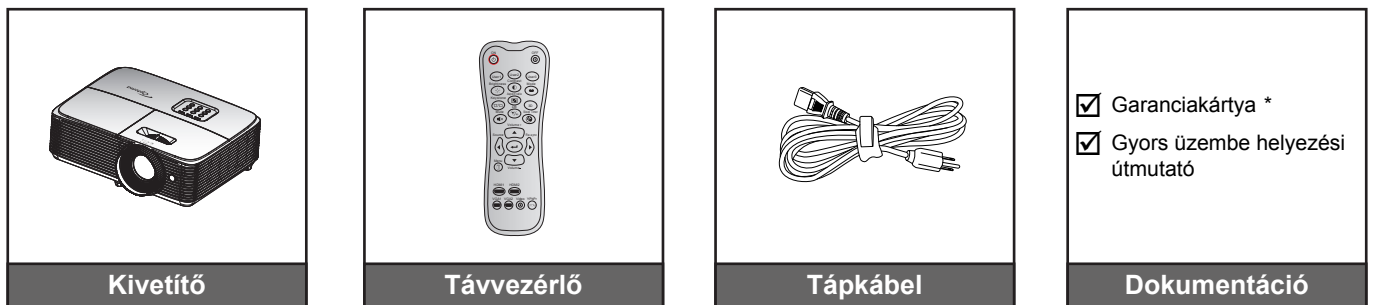

Megjegyzés:

- A távvezérlőt elemmel együtt szállítják.
- * Az európai garanciális információkért látogasson el a következő oldalra: www.optomaeurope.com.

Opcionális kiegészítők

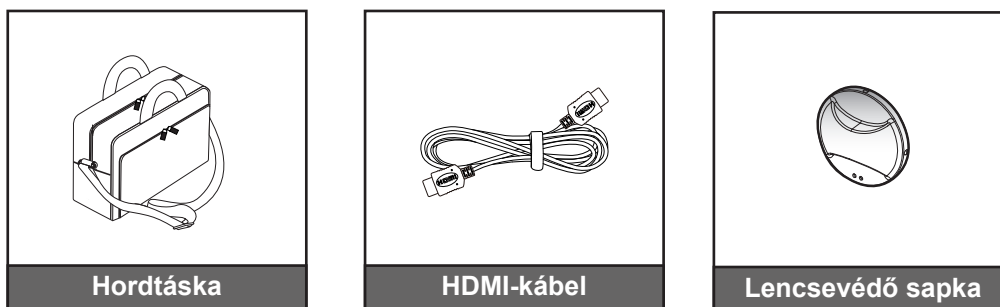

Megjegyzés: Az opcionális kiegészítők típusától, műszaki adatoktól és térségtől függően eltérők lehetnek.

BEVEZETÉS

A termék áttekintése

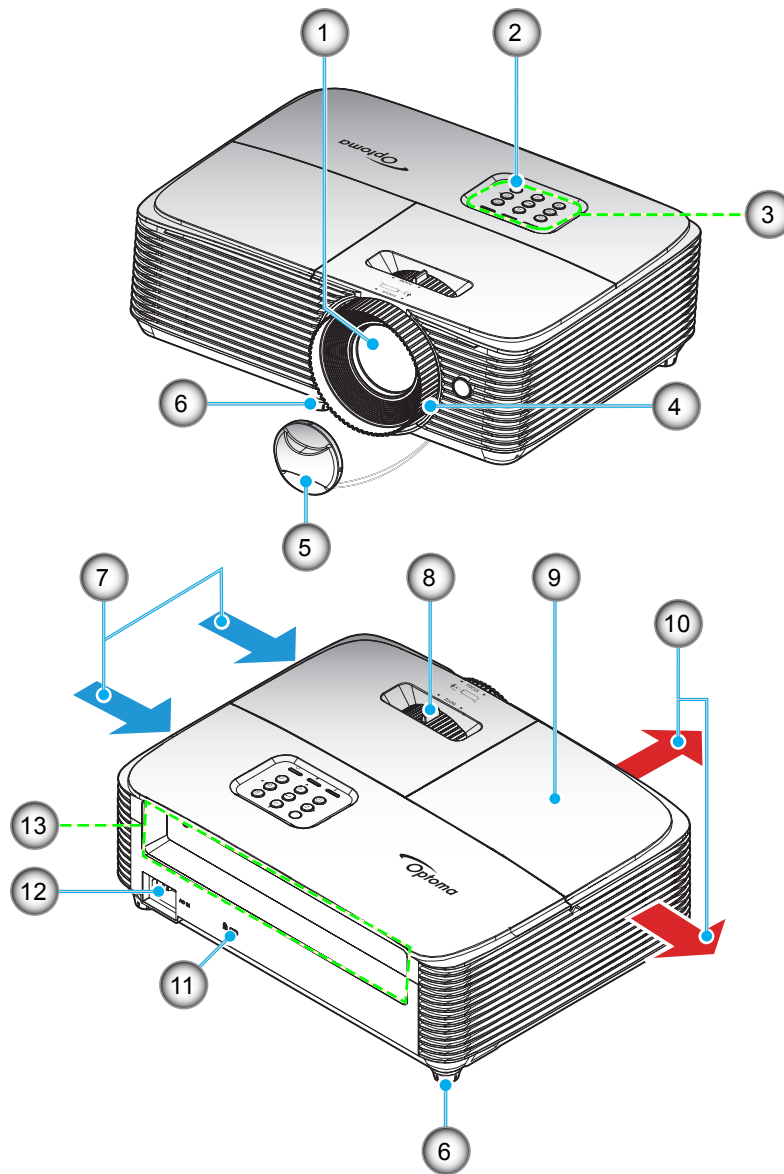

Megjegyzés: Ügyeljen arra, hogy az „inlet” és „outlet” címkével jelzett nyílások között legalább 20 cm távolság legyen.

Sz.	Elem	Sz.	Elem
1.	Objektív	8.	Nagyítás kar
2.	Infravörös érzékelő	9.	Lámpafedél
3.	Billentyűzet	10.	Szellőzés (kiömlő nyílás)
4.	Fókuszgyűrű	11.	Kensington™ zár csatlakozója
5.	Lencsevédő sapka	12.	Tápcsatlakozó-foglat
6.	Dőlésszög-beállító lábak	13.	Be- és kimenetek
7.	Szellőzés (beömlő nyílás)		

BEVEZETÉS

Csatlakozások

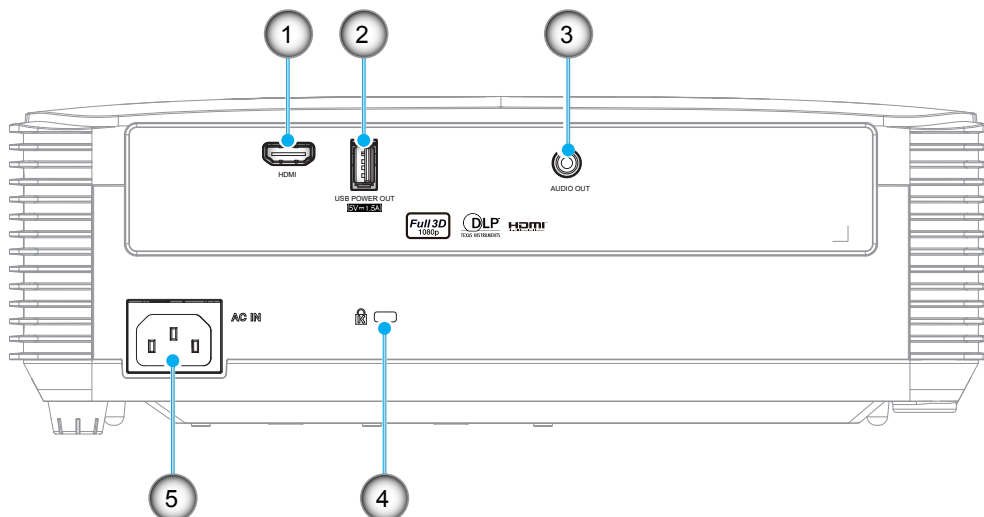

Sz.	Elem	Sz.	Elem
1.	HDMI csatlakozó	4.	Kensington™ zár csatlakozója
2.	USB-TÁPFESZÜLTÉS KIMENET (5 V \pm 1,5 A) / Szerviz-/Egér csatlakozó	5.	Tápcsatlakozó-foglalat
3.	AUDIÓ KIMENET csatlakozó	6.	

Megjegyzés:

- A távvezérelt egérhez különleges távvezérlő szükséges.
- Az optimális képminőséghez és a csatlakozási hibák elkerülése érdekében azt javasoljuk, hogy olyan nagy sebességű vagy prémium minőségű HDMI-kábeleket használjon, amelyek hosszúsága nem haladja meg az 5 métert.

BEVEZETÉS

Billentyűzet

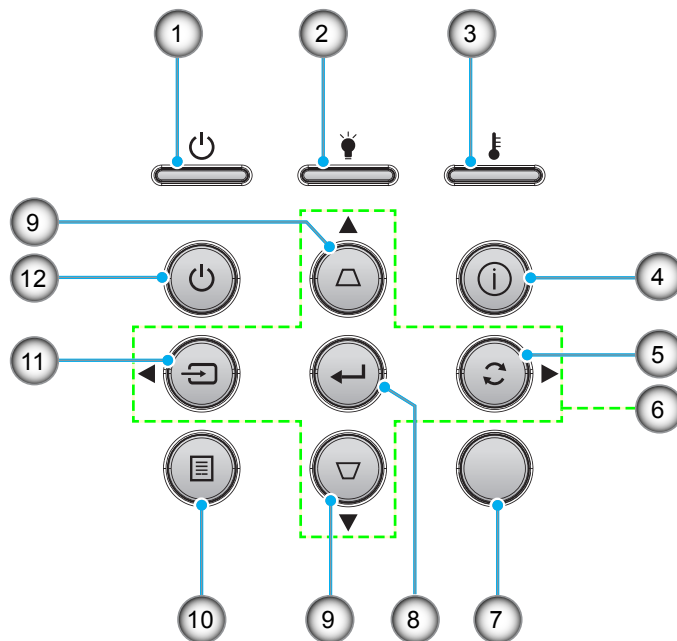

Sz.	Elem	Sz.	Elem
1.	Bekapcsolás/Készenlét LED	7.	Infravörös érzékelő
2.	Lámpa LED	8.	Enter
3.	Hőmérsékletjelző LED	9.	Trapézkorrekció
4.	Információ	10.	Menü
5.	Újraszinkr.	11.	Source
6.	Négyirányú kiválasztógombok	12.	Lámpaerősség

BEVEZETÉS

Távvezérlő 1

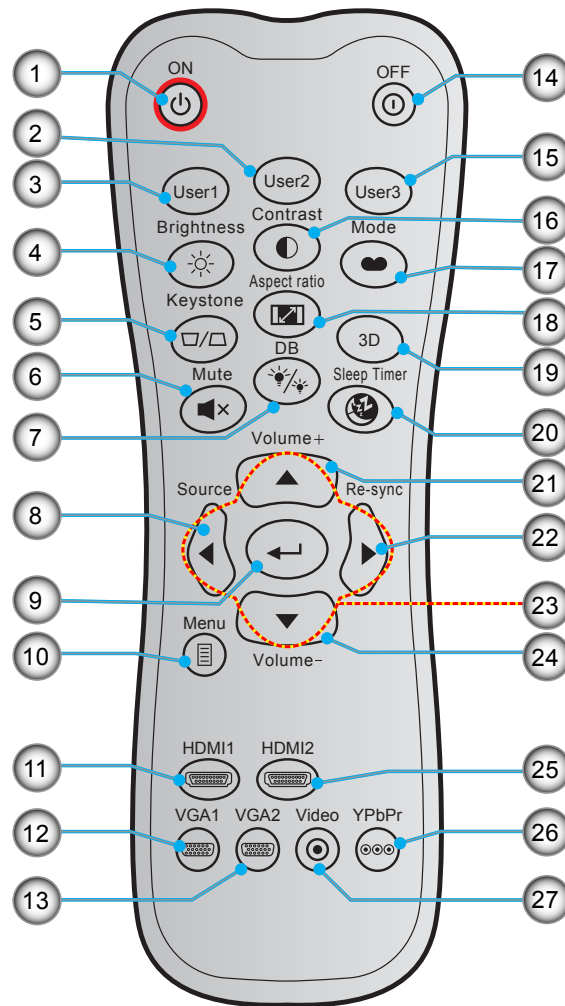

Sz.	Elem	Sz.	Elem
1.	Bekapcsolás	15.	Felhasználói 3
2.	Felhasználói 2	16.	Kontraszt
3.	Felhasználói 1	17.	Megjelenítési mód
4.	Fényerő	18.	Képarány
5.	Trapézkorrekció	19.	3D menü Be / Ki
6.	Némítás	20.	Elalváskapcsoló
7.	DB (Dynamic Black)	21.	Hangerő +
8.	Source	22.	Újraszinkr.
9.	Enter	23.	Négyirányú kiválasztógombok
10.	Menü	24.	Hangerő -
11.	HDMI1	25.	HDMI2 (nem támogatott)
12.	VGA1 (nem támogatott)	26.	YPbPr (nem támogatott)
13.	VGA2 (nem támogatott)	27.	Videó (nem támogatott)
14.	Kikapcsolja		

Megjegyzés:

- A tényleges távvezérlő a forgalmazás térségétől függően eltérő lehet.
- Lehetnek gombok, amelyek egyes modelleknél nem működnek.

BEVEZETÉS

Távvezérlő 2

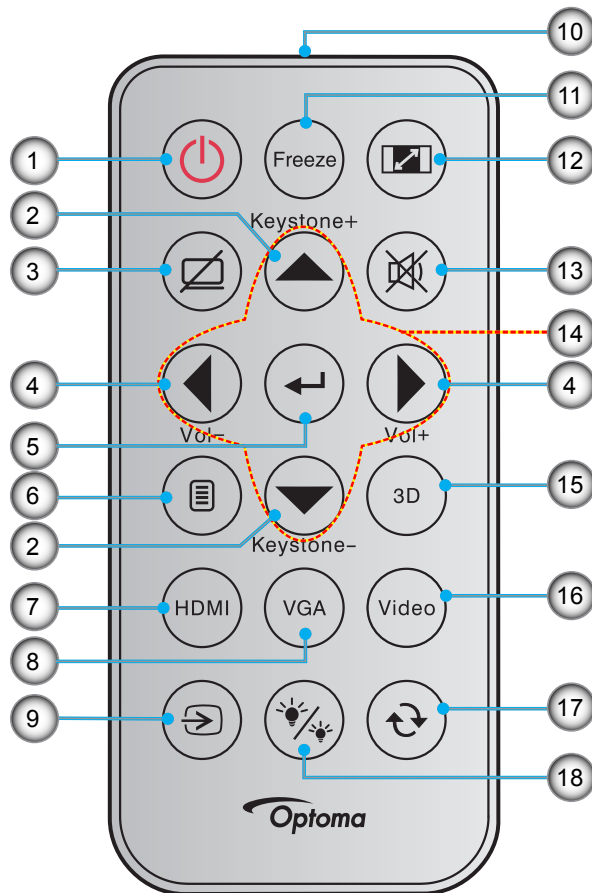

Sz.	Elem	Sz.	Elem
1.	Üzemkapcsoló	10.	IR LED jelzőfény
2.	Trapézkorrekció +/-	11.	Kimerevítés
3.	AV némítás	12.	Képarány
4.	Hangerő - / +	13.	Némítás
5.	Enter	14.	Négyirányú kiválasztógombok
6.	Menü	15.	Három dimenzió
7.	HDMI	16.	Videó (nem támogatott)
8.	VGA (nem támogatott)	17.	Újraszinkronizálás
9.	Source	18.	Fényerő-mód

Megjegyzés:

- A tényleges távvezérlő a forgalmazás térségétől függően eltérő lehet.
- Lehetnek gombok, amelyek egyes modelleknél nem működnek.
- A távvezérlő használatba vételéhez távolítsa el az átlátszó szigetelő fóliát. Az elem behelyezését lásd a 20. oldalon.

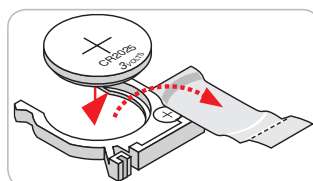

BEÁLLÍTÁS ÉS TELEPÍTÉS

A kivetítő telepítése

A kivetítő számára négy lehetséges felállítási helyzet jöhet szóba.

A felállítási hely kiválasztása függ a helyiség alaprajzától és a személyes ízléstől. Vegye figyelembe a vetítővászon méretét és helyzetét, a megfelelő hálózati aljzat helyét, valamint a kivetítő és a többi berendezés elhelyezkedését és a közöttük lévő távolságot.

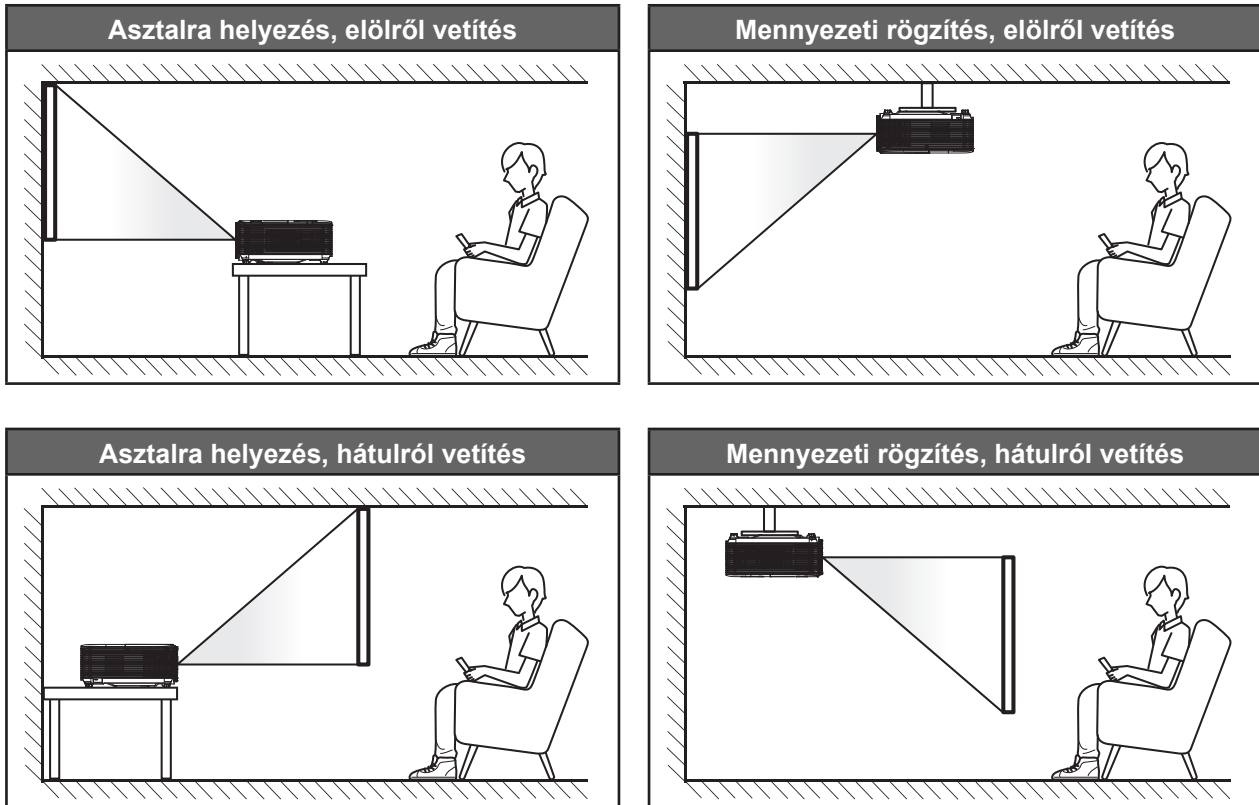

A kivetítőt vízszintes helyzetben kell a felületre helyezni és 90 fokban / merőlegesen helyezkedjen el a vászonhoz viszonyítva.

- A kivetítő helyének meghatározása adott vászonmérethez, lásd a távolságokat tartalmazó táblázatot a következő oldalon: 44.
- A vetítővászon méretének meghatározása adott távolsághoz, lásd a távolságokat tartalmazó táblázatot a következő oldalon: 44.

Megjegyzés: A kivetítőnek a vetítővászontól történő távolításakor a vetített kép mérete növekszik, miközben a függőleges eltolás maga is arányosan növekszik.

FONTOS!

Ne működtesse a kivetítőt az asztali vagy mennyezeti telepítési iránytól eltérő tájolásban. A kivetítőt vízszintesen kell elhelyezni, nem előre/hátra, illetve balra/jobbra döntve. Bármilyen egyéb tájolás esetén érvénytelenné válik a garancia, és a kivetítő-izzó, valamint maga a kivetítő élettartama is megrövidülhet. Nem szabványos telepítés esetén vegye fel a kapcsolatot az Optoma céggel tanácsokért.

BEÁLLÍTÁS ÉS TELEPÍTÉS

A kivetítő telepítésére vonatkozó figyelmeztetés

- A kivetítőt vízszintes helyzetben helyezze el.
A kivetítő dőlésszöge nem haladhatja meg a 15 fokot, ezenkívül a kivetítő kizárólag asztalon és mennyezetre szerelve üzemelhető be, máskülönben a lámpa élettartama jelentős mértékben csökken, továbbá egyéb **előre nem látható károk** keletkezhetnek.



- Legalább 30 cm területet biztosítson a szellőzőnyílás körül.

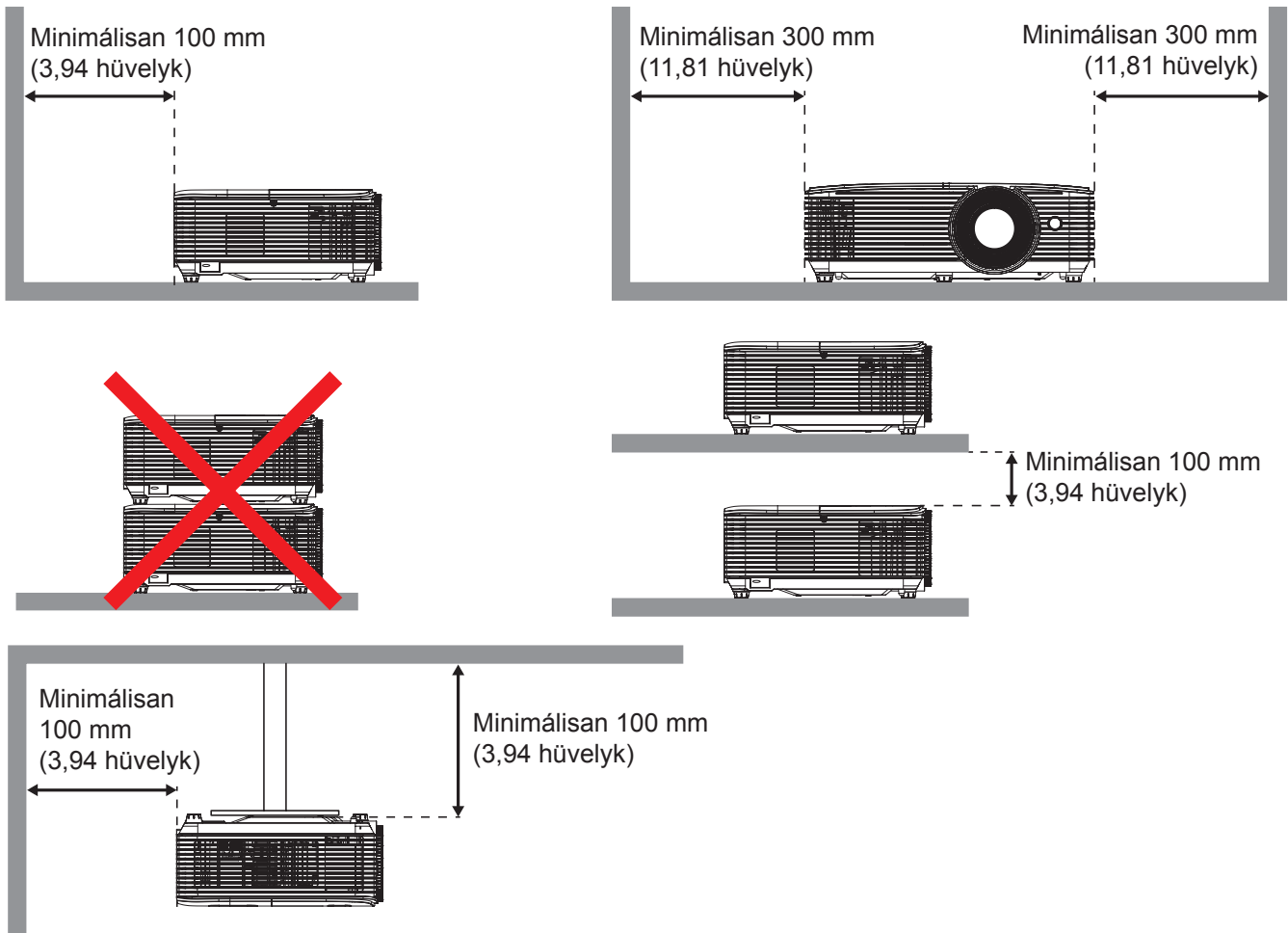

- Győződjön meg arról, hogy a légbeszívó nyílások sem keringetik vissza a szellőzőnyílásból kifúvott forró levegőt.
- A kivetítő zárt térben történő működtetése közben győződjön meg arról, hogy a környező levegő hőmérséklete a zárt helyen nem haladja meg az üzemi hőmérsékletet a kivetítő működése közben, és a légbeszívó és -kifúvó nyílások szabadok.
- Valamennyi burkolatnak minősített hőmérséklet-vizsgálatnak kell átesnie annak biztosítására, hogy a kivetítő nem szívja vissza a kifúvott levegőt, mivel ez akkor is okozhatja az eszköz kikapcsolódását, ha a zárt tér hőmérséklete az elfogadható üzemi hőmérséklet-tartományban van.

BEÁLLÍTÁS ÉS TELEPÍTÉS

Jelforrások csatlakoztatása a kivetítőhöz

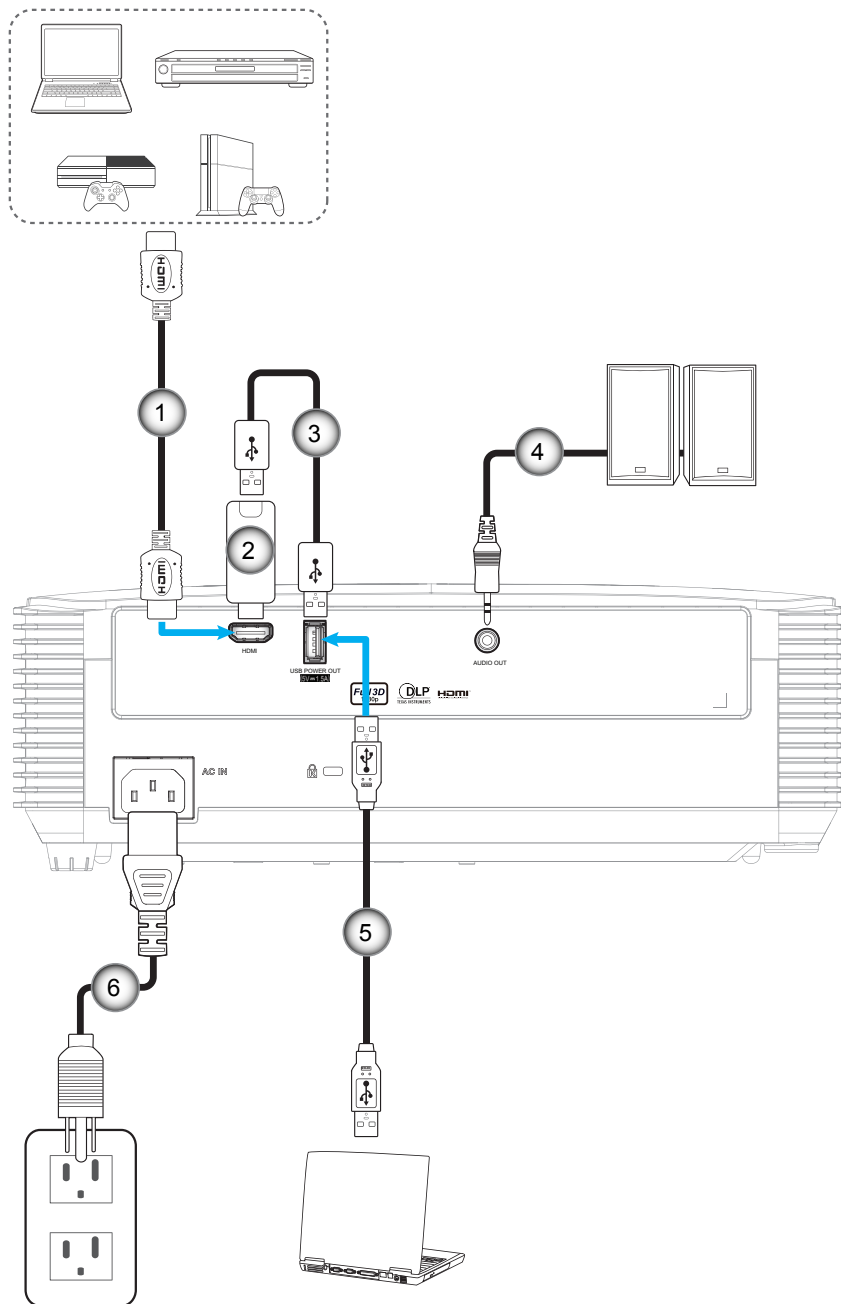

Sz.	Elem	Sz.	Elem
1.	HDMI-kábel	4.	Audió kimeneti kábel
2.	HDMI-kulcs	5.	USB-kábel
3.	USB-tápkábel	6.	Hálózati tápkábel

BEÁLLÍTÁS ÉS TELEPÍTÉS

A kivetített kép beállítása

Képmagasság

A kivetítő állítható lábakkal van felszerelve a kivetített kép helyzetének beállításához.

1. Keresse meg azt az állítható lábat a kivetítő alján, amelyen állítani szeretne.
2. Forgassa el az állítható lábat az óramutató járásával megegyező/ellentétes irányba a kivetítő emeléséhez, illetve lejjebb eresztéséhez.

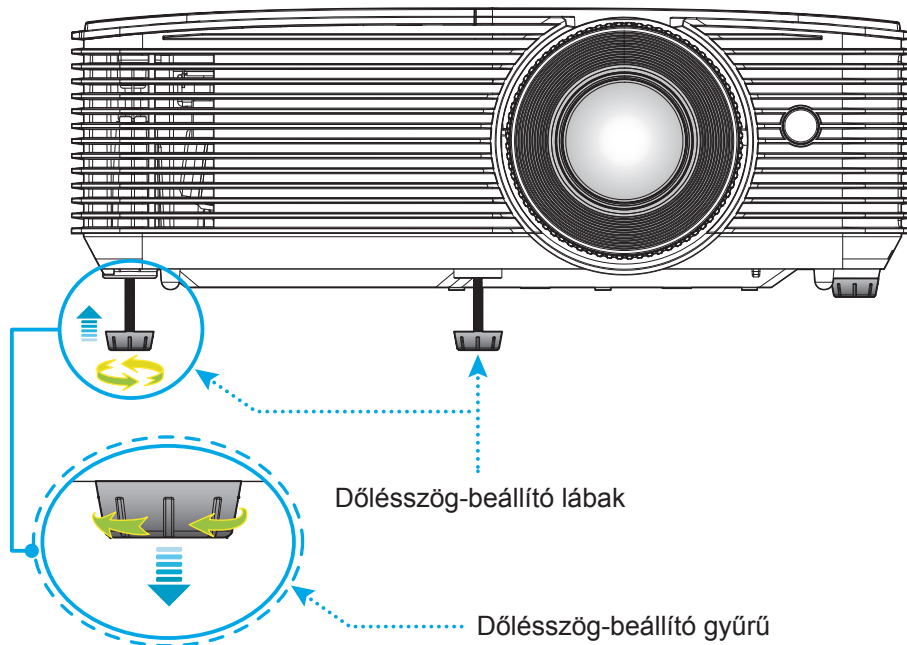

Nagyítás és fókus

- A képméret állításához forgassa a nagyításkart az óramutató járásával megegyező vagy ellentétes irányba a vetített kép méretének növeléséhez, illetve csökkentéséhez.
- Az élesség állításához forgassa el a fókusgyűrűt az óramutató járásával megegyező vagy ellentétes irányba, amíg a kép ki nem tisztul.

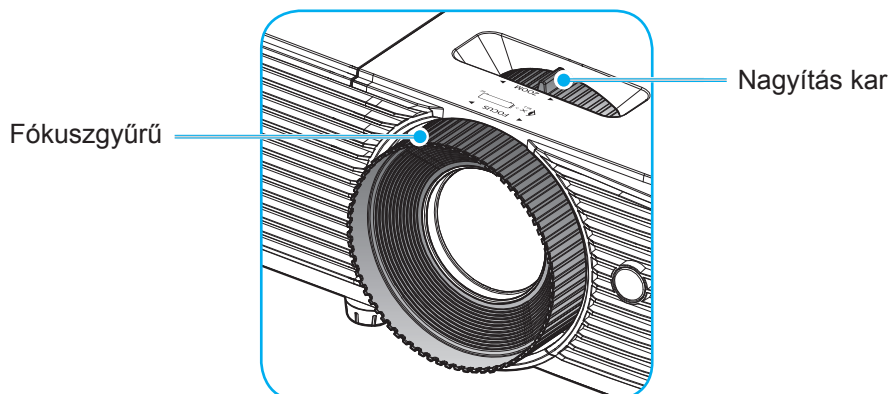

Megjegyzés: A kivetítő élessége 1m és 9,8m közötti tartományban állítható.

BEÁLLÍTÁS ÉS TELEPÍTÉS

Elemek behelyezése / cseréje (az 1. távvezérlő esetében)

A távvezérlőhöz két darab AAA méretű elem jár.

1. Vegye le az elemkamra fedelét a távvezérlő hátuljáról.
2. Helyezze be az AAA elemeket az elemkamrába az ábrán látható módon.
3. Helyezze vissza a hátlapot a távvezérlőre.

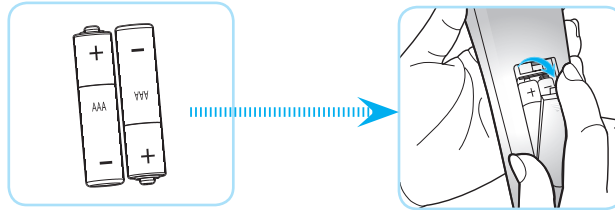

Megjegyzés: A régi elemet csak megegyező típusú (vagy azzal egyenértékű) elemre cserélje ki.

VIGYÁZAT

A nem megfelelő elemek használata vegyi szivárgást vagy robbanást okozhat. Ügyeljen az alábbiak betartására:

- Ne keverje az eltérő típusú elemeket. A különböző típusú elemek különböző jellemzőkkel bírnak.
- Ne használjon régi és új elemeket egyszerre. Az új és régi elemek keverése megrövidíti az új elemek élettartamát, illetve a régi elemek vegyi szivárgását okozhatja.
- Azonnal vegye ki a kimerült elemeket. Az elemekből szivárgó vegyi anyag a bőrrel érintkezve irritációt okozhat. Ha vegyi szivárgást észlel, alaposan törölje le egy kendővel.
- A termékhez mellékelt elemek élettartama rövidebb lehet a tárolási körülmények miatt.
- Amennyiben a távvezérlőt hosszabb ideig nem tervezi használni, úgy az elemeket feltétlenül vegye ki.
- Az elhasznált elemektől saját térsége vagy országa szabályozásának megfelelően szabaduljon meg.

BEÁLLÍTÁS ÉS TELEPÍTÉS

Elemek behelyezése / cseréje (a 2. távvezérlő esetében)

1. Nyomja meg erősen és csúsztassa le az elemkamra fedelét.

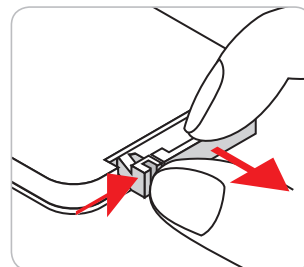

2. Helyezzen be egy új elemet a rekeszbe. Távolítsa el a régi elemet és tegyen be egy újat (CR2025). Győződjön meg arról, hogy a „+” oldala felfelé néz.

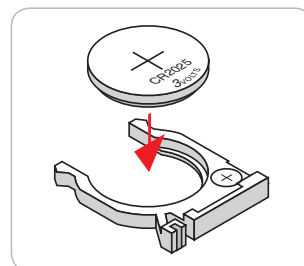

3. Helyezze vissza a fedelet.

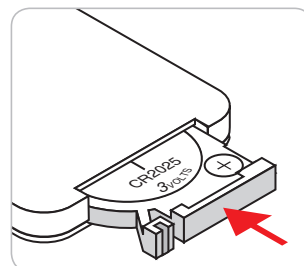

VIGYÁZAT: A biztonságos működés érdekében tartsa be a következő óvintézkedéseket:

- CR2025 típusú elemet használjon.
- Az elemeket és a távvezérlőt óvja a víztől és más folyadékoktól.
- Ne tegye ki a távvezérlőt nedvességnek vagy magas hőmérsékletnek.
- Ne ejtse le a távvezérlőt.
- Ha az elem a távvezérlő belsejében kiszivárgott, gondosan törölje tisztára az elemtartó rekeszt, és helyezzen be egy új elemet a távvezérlőbe.
- A nem megfelelő elem használata robbanásveszélyes.
- Az elhasznált akkumulátortól az előírásoknak megfelelően szabaduljon meg.

BEÁLLÍTÁS ÉS TELEPÍTÉS

Hatósugár

Az infravörös (IR) távérzékelő a kivetítő tetején található. A távvezérlőt a helyes működéséhez a kivetítő infravörös távérzékelőjéhez képest a merőlegestől 30 fokon belüli szögben tartsa. A távvezérlőnek az érzékelőtől mért távolsága nem lehet több mint 6 méter (~ 20 láb).

Megjegyzés: Ha a távvezérlőt közvetlenül (0 fokon szögben) az IR érzékelőre irányítja, a távvezérlőnek az érzékelőtől mért távolsága nem lehet több mint 8 méter (~ 26 láb).

- Ügyelni kell, hogy a távvezérlő és az infravörös érzékelő között ne legyen olyan akadály, amely elzárná az infravörös sugár útját.
- Győződjön meg arról, hogy a távvezérlő IR-jeladója nem esik közvetlen napfény vagy fénycsófény.
- A távvezérlőt tartsa több mint 2 méter távolságra a fénycsóvilágítástól, mert ellenkező esetben a távvezérlő hibásan működhet.
- Ha a távvezérlő túl közel van az inverter típusú fénycsóvilágításhoz, időről időre hatástalanná válhat.
- Ha a távvezérlő és a kivetítő rendkívül közel vannak egymáshoz, a távvezérlő hatástalanná válhat.
- Ha a vászonra irányítja a távvezérlőt, a tényleges távolság kevesebb mint 6 méter a távvezérlő és a vászon között, és az IR-sugár visszaverődik a kivetítőre. A tényleges hatósugár azonban vetítívászonról függően eltérhet.

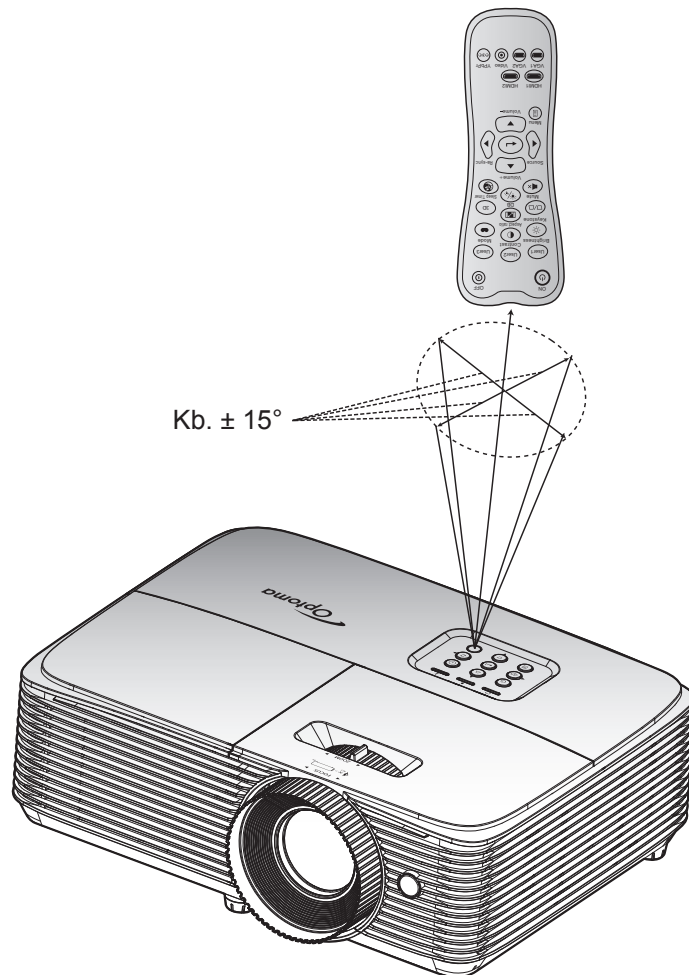

A KIVETÍTŐ HASZNÁLATA

A kivetítő be-/kikapcsolása

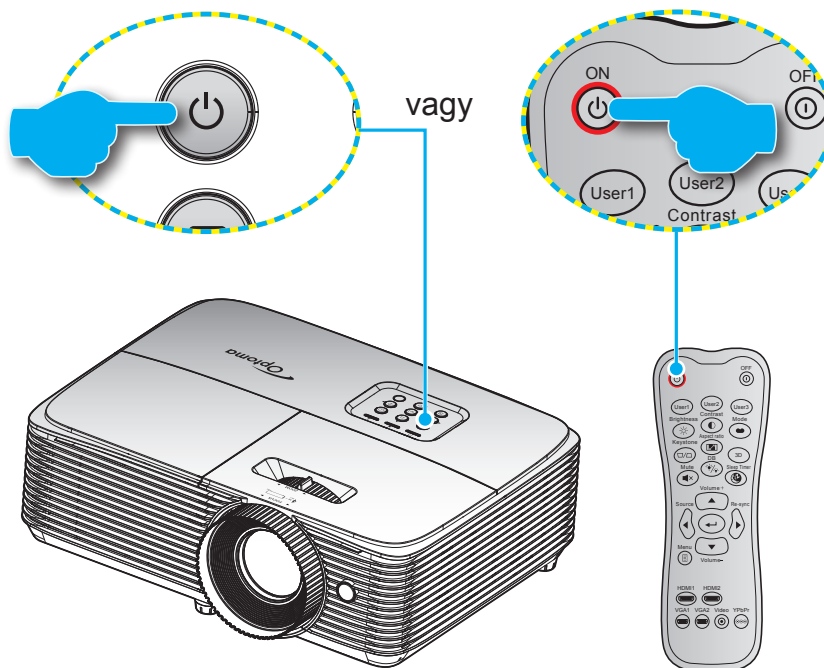

Bekapcsolás

1. Szorosan csatlakoztassa a tápkábelt és a jelkábelt. Az On/Standby LED vörös fényre vált, ha csatlakoztatják.
2. Kapcsolja be a kivetítőt a vezérlőpulton vagy a távvezérlőn lévő „⏻” gomb megnyomásával.
3. Az induló képernyő körülbelül 10 másodperc elteltével megjelenik a vásznon, és a Be/Készlet LED kék fényel villog, majd fényre folyamatosá válik.

Megjegyzés: A kivetítő első bekapcsolásakor megkéri a kívánt nyelv és vetítési irány megadását.

Kikapcsolja

1. Kapcsolja ki a kivetítőt a vezérlőpulton vagy a távvezérlőn lévő „⏻” gomb megnyomásával.
2. A következő üzenet jelenik meg:

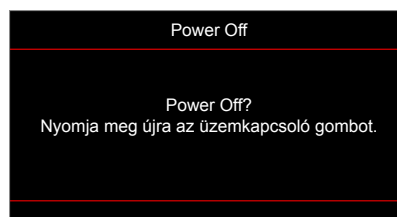

3. Nyomja meg ismét a „⏻” gombot a megerősítéshez. Ellenkező esetben az üzenet 10 másodperc múlva eltűnik. Amikor másodszorra megnyomja a „⏻” gombot, a kivetítő kikapcsolódik.
4. A hűtőventilátorok körülbelül 10 másodpercig tovább működnek a hűtési ciklus befejezéséig, és a Be/Készlet LED kék fényel villog. Amikor a Be/Készlet LED folyamatos vörös színűre változik, a kivetítő készenléti üzemmódba lépett. Ha a kivetítőt újra be kívánja kapcsolni, várnia kell, amíg a hűtési ciklus befejeződik és a kivetítő készenléti állapotba lép. Miután a kivetítő készenléti üzemmódba váltott, nyomja meg újra a „⏻” gombot a kivetítő bekapcsolásához.
5. Húzza ki a kivetítő tápkábelét az elektromos csatlakozóaljzatból és a kivetítőből.

Megjegyzés: A kikapcsolási eljárást követően nem ajánlott azonnal újra bekapcsolni a kivetítőt.

A KIVETÍTŐ HASZNÁLATA

Bemeneti jelforrás választása



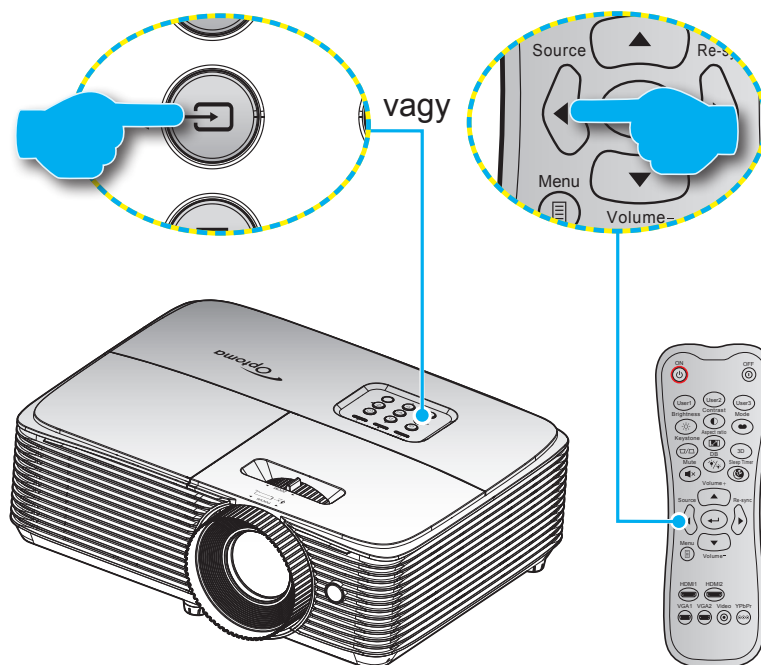











Kapcsolja be a vásznon megjelenítendő jelforrást, pl. számítógép, notebook számítógép, videolejátszó stb. A kivetítő automatikusan érzékeli a forrást. Ha egyszerre több jelforrást csatlakoztat, nyomja meg a  gombot a kivetítő billentyűzetén vagy a **Source (Forrás)** gombot a távvezérlőn a kívánt bemenet kiválasztásához.



A KIVETÍTŐ HASZNÁLATA

Navigálás a menüben és jellemzők

A kivetítő több nyelven is elérhető, képen megjelenő beállító menüje segítségével beállíthatja a képet és megváltoztathatja a beállításokat. A kivetítő automatikusan érzékeli a forrást.

1. Az OSD menü megnyitásához, nyomja meg a  gombot a távvezérlőn vagy a vezérlőpulton.
2. Az OSD menü megjelenésekor a   gombok segítségével választhatja főmenü pontjai közül. Adott oldal menütételének kiválasztása közben nyomja a vagy a  vagy  gombot az almenübe történő belépéshez.
3. A   gombok segítségével válassza ki a kívánt elemet az almenüben, majd nyomja meg a  vagy  gombot további beállítások megtekintéséhez. A beállításokat a   gombok megnyomásával szabályozhatja.
4. Az almenü többi beállítását a fentiek szerint módosíthatja.
5. Nyomja meg a  vagy  gombot a megerősítéshez és a főmenübe történő visszatéréshez.
6. A kilépéshez ismét nyomja meg a  vagy  gombot. Az OSD menü bezáródik, és a kivetítő automatikusan menti az új beállításokat.

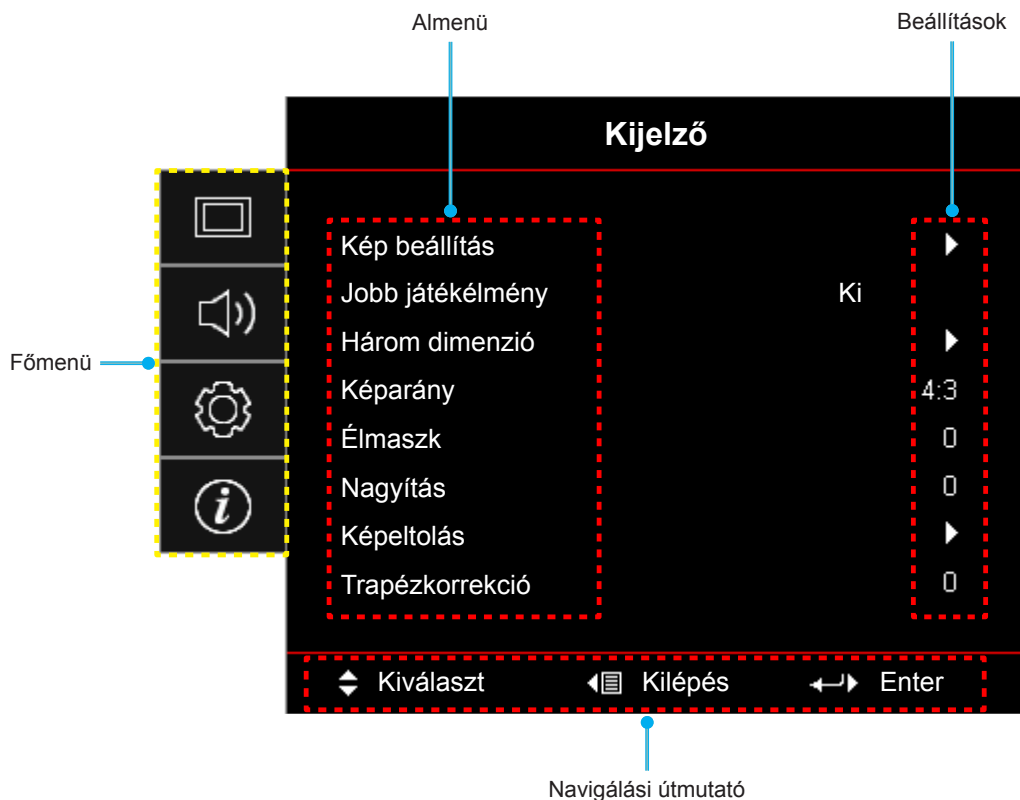

A KIVETÍTŐ HASZNÁLATA







OSD menüszerkezet

Főmenü	Almenü	Almenü 2	Almenü 3	Almenü 4	Értékek		
Kijelző	Kép beállítás	Megjelenítési mód			Mozi		
					Élénk		
					Játék		
					Referencia		
					Világos		
					Felhasználói		
					Három dimenzió		
					ISF Day (érvényes, amikor az ISF mód Be van kapcsolva vagy ki van oldva)		
					ISF Night (érvényes, amikor az ISF mód Be van kapcsolva vagy ki van oldva)		
				ISF 3D (érvényes, amikor az ISF mód Be van kapcsolva vagy ki van oldva)			
		Fal szín				Ki [Alapértelmezett]	
						Tábla	
						Világossárga	
						Világoszöld	
						Világoskék	
						Rózsaszín	
					Szürke		
				Fényerő			-50~50
				Kontraszt			-50~50
				Élesség			1~15
				Szín			-50~50
				Árnyalat			-50~50
		Gamma		Film			
				Videó			
				Grafika			
				Szabvány(2.2)			
				1.8			
				2.0			
			2.4				
		Színbeállítás		BrilliantColor™			1~10
			Színhőmérséklet				Meleg
							Szabvány
					Hideg		
				Hideg			

A KIVETÍTŐ HASZNÁLATA

Főmenü	Almenü	Almenü 2	Almenü 3	Almenü 4	Értékek
Kijelző	Kép beállítás	Színbeállítás	Színillesztés	Szín	R [Alapértelmezett]
					G
					B
					C
					Y
					M
					W
				Árnyalat/ R	-50~50
				Telítettség/ G	-50~50
				Nyereség/ B	-50~50
			Alaphelyzet	Mégsem [Alapértelmezett]	
				Igen	
			Kilépés		
			RGB erősítés/ kivezérlés	Vörös erősítés	-50~50
				Zöld erősítés	-50~50
		Kék erősítés		-50~50	
		Vörös kivezérlés		-50~50	
		Zöld kivezérlés		-50~50	
		Kék kivezérlés		-50~50	
		Alaphelyzet		Mégsem [Alapértelmezett]	
			Igen		
		Kilépés			
		Szintér [HDMI-bemenet]		Auto [Alapértelmezett]	
				RGB(0~255)	
				RGB(16~235)	
				YUV	
		DynamicBlack		Ki	
				Be	
		Fényerő-mód		Világos	
				Eco.	
	Alaphelyzet				
	Jobb játékelmény			Ki [Alapértelmezett]	
				Be	
Három dimenzió	3D mód		Ki [Alapértelmezett]		
			Be		
	3D Tech.		DLP-Link [Alapértelmezett]		
			3D szink.		
	3D->2D		Három dimenzió [Alapértelmezett]		
		L			
		R			

A KIVETÍTŐ HASZNÁLATA

Főmenü	Almenü	Almenü 2	Almenü 3	Almenü 4	Értékek		
Kijelző	Három dimenzió	3D Formátum			Auto [Alapértelmezett]		
					SBS		
					Top and Bottom		
					Frame Sequential		
		3D szink. ford.			Be		
					Ki [Alapértelmezett]		
		Alaphelyzet			Mégsem [Alapértelmezett]		
					Igen		
	Képarány				4:3		
					16:9		
					LBX		
					Natív		
	Élmaszk				Auto		
	Nagyítás				0~10 [Alapértelmezett: 0]		
Képetolás	 Vízszintes				-5~25 [Alapértelmezett: 0]		
	 Függőleges				-50~50 [Alapértelmezett: 0]		
Trapézkorrekció					-40~40 [Alapértelmezett: 0]		
Audió	Némítás				Ki [Alapértelmezett]		
					Be		
Hangerő					0-10 [Alapértelmezett: 5]		
Beállítás	Kivetítés				Front  [Alapértelmezett]		
					Hátsó 		
					Mennyezet-fent 		
					Hátul-fent 		
	Lámpa-beállítás	Lámpa emlékeztető				Ki	
						Be [Alapértelmezett]	
	Szűrő beállítás	Lámpa nullázása				Mégsem [Alapértelmezett]	
						Igen	
		Opcionális filter installálva					Igen
							Nem
			Filter Usage Hours				(Csak olvasható)
			Filter Reminder				
						300hr	
						500hr [Alapértelmezett]	
					800hr		
					1000hr		





A KIVETÍTŐ HASZNÁLATA

Főmenü	Almenü	Almenü 2	Almenü 3	Almenü 4	Értékek		
Beállítás	Szűrő beállítás	Filter Reset			Mégsem [Alapértelmezett]		
					Igen		
	Táp beállítások	Auto bekapcs.			Ki [Alapértelmezett]		
					Be		
		Bekapcsolás jelre			Ki [Alapértelmezett]		
					Be		
		Auto. Kikapcsolás (perc)			0~180 (5 perces lépések) [Alapértelmezett: 20]		
		Elalváskapcsoló (perc)	Mindig bekapcsolva			0~990 (30 perces lépések) [Alapértelmezett: 0]	
						Nem [Alapértelmezett]	
		Gyors újraindítás				Igen	
					Ki [Alapértelmezett]		
	USB Power				Be		
					Ki		
					Auto [Alapértelmezett]		
	Biztonság	Biztonság			Ki		
					Be		
		Biztonsági időzítő		Hónap			
				Nap			
			Óra				
	Jelszócseré						
	HDMI Link beállítás	HDMI Link				Ki	
						Be	
		TV tartalom				Nem	
						Igen	
		Power On Link				Kölcsönös	
						PJ->Device	
	Power Off Link				Device -> PJ		
					Ki		
	Tesztminta					Zöld rács	
						Bíborvörös rács	
						Fehér rács	
						Fehér	
						Ki	
	Távvezérlő beáll. [távvezérlőtől függően]	IR funkció				Be	
						Ki	
		Felhasználói1					Tesztminta
							Fényerő
							Kontraszt
						Elalváskapcsoló [Alapértelmezett]	

A KIVETÍTŐ HASZNÁLATA

Főmenü	Almenü	Almenü 2	Almenü 3	Almenü 4	Értékek		
Beállítás	Távvezérlő beáll. [távvezérlőtől függően]	Felhasználói1			Színillesztés		
					Színhőmérséklet		
					Gamma		
					Kivetítés		
					Lámpa-beállítás		
					Nagyítás		
					Kimerevítés		
			Felhasználói2			Testminta	
					Fényerő		
					Kontraszt		
					Elalváskapcsoló		
					Színillesztés [Alapértelmezett]		
					Színhőmérséklet		
					Gamma		
			Felhasználói3			Kivetítés	
					Lámpa-beállítás		
					Nagyítás		
					Kimerevítés		
					Testminta		
					Fényerő		
					Kontraszt		
			Opciók	Nyelv			Magyar [Alapértelmezett]
						Deutsch	
						Français	
						Italiano	
						Español	
						Português	
					Polski		
					Nederlands		
					Svenska		
			Norsk/Dansk				
			Suomi				
			ελληνικά				
			繁體中文				
			简体中文				

A KIVETÍTŐ HASZNÁLATA

Főmenü	Almenü	Almenü 2	Almenü 3	Almenü 4	Értékek			
Beállítás	Opciók	Nyelv			日本語			
					한국어			
					Русский			
					Magyar			
					Čeština			
					عربي			
					ไทย			
					Türkçe			
					فارسی			
					Tiếng Việt			
					Bahasa Indonesia			
					Română			
					Slovenčina			
		Menu Settings	Menü helyzete				Bal felső 	
							Jobb felső 	
							Közép  [Alapértelmezett]	
							Bal alsó 	
							Jobb alsó 	
			Menü Időzítő					Ki
								5 mp
								10 mp [Alapértelmezett]
			Bemeneti Név	HDMI				Alapértelmezett [Alapértelmezett]
								Egyéni
		Intenzív hűtés					Ki [Alapértelmezett]	
							Be	
		Megjelenítési mód rögzítése					Ki [Alapértelmezett]	
							Be	
		Billentyűzet-lezárás					Ki [Alapértelmezett]	
							Be	
		Információ elrejtése					Ki [Alapértelmezett]	
							Be	
		Logo					Alapértelmezett [Alapértelmezett]	
							Semleges	
Háttérszín					Nincs [Alapértelmezett]			
					Kék			
					Vörös			
					Zöld			
					Szürke			
					Logo			

A KIVETÍTŐ HASZNÁLATA

Főmenü	Almenü	Almenü 2	Almenü 3	Almenü 4	Értékek	
Beállítás	Alaphelyzet	OSD alaphelyzet			Mégsem [Alapértelmezett]	
					Igen	
		Mindent alaphelyzetbe			Mégsem [Alapértelmezett]	
					Igen	
Info.	Szabályzó					
	Sorozatszám					
	Felbontás				xxxx	
	Refresh Rate				xxHz	
	Megjelenítési mód					
	Lámpaóra	Világos				0 hr
		Eco.				0 hr
		Dynamic				0 hr
		Összesen				
	Szűrő óraszám					
	Fényerő-mód					
	FW Version	Rendszer				
		MCU				

Megjegyzés: A funkciók a modell specifikációtól függően változhatnak.

A KIVETÍTŐ HASZNÁLATA

Megjelenítés menü

Képbeállítások menü megjelenítése

Megjelenítési mód

A különböző képtípusokhoz számos gyári beállítás áll rendelkezésre.

- **Mozi:** A legjobb színeket biztosítja filmnézéshez.
- **Élénk:** Ebben a módban a színtelítettség és a fényerő kiegyenlített. Ezt az üzemmódot játékokhoz tanácsos választani.
- **Játék:** Ezt az üzemmódot a fényerő és válaszüveg növeléséhez válassza videojátékok esetén.
- **Referencia:** A legtermészetesebb színvisszaadást biztosítja az Rec. 709-es High Definition TV (HDTV) szabványhoz híven.
- **Világos:** Maximális fényerő PC bemenet esetén.
- **Felhasználói:** A felhasználói beállítások mentéséhez.
- **Három dimenzió:** A 3D effektus megtekintéséhez 3D szemüveg szükséges. Meg kell győződnie arról, hogy a PC/hordozható eszköz 120 Hz-es jelkimenettel, kvad pufferes videokártyával és telepített 3D lejátszóval rendelkezik.
- **ISF Day:** optimalizálja a képet ISF nappali móddal, hogy tökéletesen kalibrált, kiváló képet kaphasson.
- **ISF Night:** Optimalizálja a képet ISF éjszakai móddal, hogy tökéletesen kalibrált, kiváló képet kaphasson.
- **ISF 3D:** Optimalizálja a képet ISF 3D móddal, hogy tökéletesen kalibrált, kiváló képet kaphasson.

Megjegyzés: Az ISF nappali és éjszakai megtekintési módok elérése és kalibrálása tekintetében vegye fel a kapcsolatot a helyi kereskedővel.

Fal szín

Ezzel a funkcióval optimális képet kaphat a fal színének megfelelően. Választási lehetőségek: Ki, Tábla, Világossárga, Világoszöld, Világoskék, Rózsaszín és Szürke.

Fényerő

A kép fényerejének beállításához.

Kontraszt

A kontraszt a kép legvilágosabb és legsötétebb részei közötti különbséget adja meg.

Élesség

A kép élességét állítja be.

Szín

A videoképet a fekete-fehér és a teljesen telített színek között állítja be.

Árnyalat

A vörös és zöld színegyensúlyt állítja be.

A KIVETÍTŐ HASZNÁLATA

Gamma

A gammagörbe típusának beállítása. A kezdeti beállítást és finomhangolást követően hajtsa végre a Gamma beállítás lépéseit a képkimenet optimalizálásához.

- **Film:** Házi-mozihoz.
- **Videó:** Videó vagy TV jelforráshoz.
- **Grafika:** PC / Fotó jelforráshoz.
- **Szabvány(2.2):** Szabványos képbeállításhoz.
- **1.8 / 2.0 / 2.4:** Adott PC / Fotó jelforráshoz.

Színbeállítás

A színbeállítások konfigurálása.

- **BrilliantColor™:** Ez a beállítható elem új színfeldolgozó algoritmust és fejlesztéseket alkalmaz a nagyobb fényerő elérése érdekében amellet, hogy valóságghú, élénkebb színeket biztosít.
- **Színhőmérséklet:** A színhőmérséklet választására való Meleg, Szabvány, Hideg és Hideg közül.
- **Színillesztés:** Válassza ki az alábbi lehetőségeket:
 - Szín: Beállíthatja a kép vörös (R), zöld (G), fekete (B), ciánkék (C), sárga (Y), bíborvörös (M) és fehér (W) szintjét.
 - Árnyalat/ R (vörös)*: A vörös és zöld színegyensúlyt állítja be.
Megjegyzés: *Ha a **Szín** beállítása fehér (W), csak a vörös beállítást módosíthatja.
 - Telítettség/ G (zöld)*: A videoképet a fekete-fehér és a teljesen telített színek között állítja be.
Megjegyzés: *Ha a **Szín** beállítása fehér (W), csak a zöld beállítást módosíthatja.
 - Nyereség/ B (kék)*: Beállítja a kép fényerejét.
Megjegyzés: *Ha a **Szín** beállítása fehér (W), csak a kék beállítást módosíthatja.
 - Alaphelyzet: Visszatérés a gyári alapbeállításokra színegyeztetéshez.
 - Kilépés: Kilépés a „Színillesztés” menüből.
- **RGB erősítés/kivezérlés:** Ez a beállítás lehetővé teszi a kép fényerejének (nyereségnek) és kontrasztjának (erősítésének) beállítását.
 - Alaphelyzet: Visszatérés a gyári alapbeállításokra RGB nyereséghez/erősítéshez.
 - Kilépés: Kilépés a „RGB erősítés/kivezérlés” menüből.
- **Szintér (HDMI-bemenet):** Válassza ki a megfelelő színmátrixot a következők közül: Auto, RGB(0~255), RGB(16~235) és YUV.

DynamicBlack

Automatikusan beállíthatja a kép fényerejét az optimális kontraszt érdekében.

Fényerő-mód

A fényerő-mód-beállítások végzéséhez lámpa alapú kivetetők esetében.

- **Világos:** Válassza a „Világos” lehetőséget a fényerő növeléséhez.
- **Eco.:** Az „Eco.” lehetőséggel kiolthatja a vetítőlámpát, így csökkentheti az energiafogyasztást és növelheti a lámpa élettartamát.

Alaphelyzet

Visszatérés a gyári alapbeállításokra a színbeállítások végzéséhez.

A KIVETÍTŐ HASZNÁLATA

A Jobb játékélmény menü megjelenítése

Jobb játékélmény

A funkció engedélyezésével csökkentheti a válaszidőt (bemeneti késleltetést) játék közben 16 ezredmásodperc értékre.

Megjegyzés: Ez a funkció csak 1080P@60Hz jel esetében működőképes.

3D menü megjelenítése

3D mód

Ezt a lehetőséget a 3D-funkció engedélyezéséhez vagy letiltásához használhatja.

- **Ki:** Válassza a „Ki” elemet a 3D-mód kikapcsolásához.
- **Be:** Válassza az „Be” elemet a 3D mód bekapcsolásához.

3D Tech.

Ezt a lehetőséget 3D technológia kiválasztására lehet használni

- **DLP-Link:** Válassza az elemet optimalizált beállítások alkalmazásához DLP 3D szemüveg esetében.
- **3D szink.:** Válassza az elemet optimalizált beállítások alkalmazásához IR-, RF- vagy polarizált 3D-szemüveg esetében.

3D->2D

Ezzel a beállítással megadhatja, hogyan jelenjen meg a 3D-s tartalom a képen.

- **Három dimenzió:** 3D-jel megjelenítése.
- **L (Bal):** A 3D tartalom bal oldali képkockájának megjelenítése.
- **R (Jobb):** A 3D tartalom jobb oldali képkockájának megjelenítése.

3D Formátum

Ezt a lehetőséget a megfelelő 3D formátum kiválasztásához használhatja.

- **Auto:** 3D azonosító jel észlelése esetén automatikusan megtörténik a 3D formátum kiválasztása.
- **SBS:** 3D jel „Egymás melletti” formátumban való megjelenítése.
- **Top and Bottom:** 3D jel megjelenítése „Top and Bottom” formátumban.
- **Frame Sequential:** 3D jel megjelenítése „Frame Sequential” formátumban.

3D szink. ford.

Ezzel a lehetőséggel engedélyezheti/letilthatja a 3D szink. ford. funkciót.

Alaphelyzet

Visszatérés a gyári alapbeállításokra a 3D-beállítások esetében.

- **Mégsem:** Jelölje ki az alaphelyzetbe állítás visszavonásához.
- **Igen:** Jelölje ki, hogy a 3D összes beállítását a gyárra állítsa vissza.

A KIVETÍTŐ HASZNÁLATA

Képméretarány menü megjelenítése

Képarány

A vetített kép méretarányának kiválasztására való a következő lehetőségek közül:

- **4:3:** Ez a formátum 4:3 bemeneti jelforrásokhoz való.
- **16:9:** Ez a formátum 16:9 bemeneti jelforráshoz való, mint például a HDTV vagy DVD, amelyet széles képernyős televízióhoz állítottak be.
- **LBX:** Ez a formátum nem 16:9 levélszekrény forráshoz és azon felhasználóknak való, akik külső 16:9 lencsét használnak 2,35:1 képarányú kép megjelenítéséhez teljes felbontás mellett.
- **Natív:** Ez a formátum az eredeti képet jeleníti meg átméretezés nélkül.
- **Auto:** A megfelelő színrendszer automatikus kiválasztása.

Megjegyzés:

- *Ha az egyes képarány módokban 1080p felbontás esetén fekete sávok jelennek meg a kép körül, az normál jelenségnek számít.*
- *A fekete sávok és a szegély mérete a képaránytól függően változik.*

- Fekete sávok
- Az 1080p aktív területe

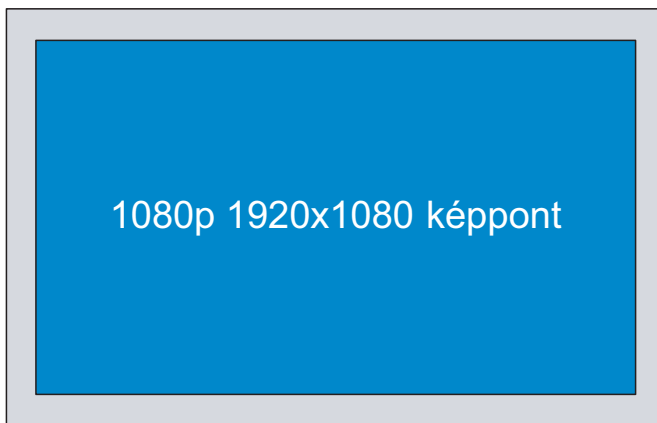

Megjegyzés:

- *Részletes információk az LBX módról:*
 - *Egyes Letter-Box formátumú DVD-eket nem optimalizálnak 16x9 TV-khez. Ilyen helyzetben a kép nem jelenik meg helyesen 16:9 módban. Ilyen esetben 4:3 módban próbálja nézni a DVD-t. Ha a tartalom azonban nem 4:3 arányú, 16:9 megjelenítés esetén fekete sávok vesznek körül a képet. Ilyen tartalom esetében használhatja az LBX üzemmódot, hogy a képpel a lehető legjobban kitöltse a 16:9 kijelzőt.*
 - *Ha külső, anamorf lencsét használ, az LBX üzemmód lehetővé teszi olyan 2,35:1 képméretarányú tartalom (anamorf DVD-t és HDTV film jelforrást is beleértve) megtekintését is, ami támogatja az anamorf szélesvásznú megjelenítést és módosították a 16x9 arányú megjelenítéshez széles 2,35:1 kép formájában. Ilyen esetben nincsenek fekete sávok a képen. A lámpa teljesítmény és a függőleges felbontás teljesen kihasználásra kerül.*
- *A szuperszéles formátum használatához kövesse az alábbi lépéseket:*
 - a) *Állítsa a kép méretarányát 2,0:1 értékre.*
 - b) *Állítsa be helyesen a vetített képet a vásznon.*

A KIVETÍTŐ HASZNÁLATA

1080P méretezési táblázat:

16:9 képernyő	480i/p	576i/p	1080i/p	720p	PC
4x3	Skálázás 1440x1080 méretre.				
16x9	Skálázás 1920x1080 méretre.				
LBX	Átméretezés 1920x1440 értékre, majd a középső 1920x1080 kép megjelenítése.				
Natív	- 1:1 leképezés központosított. - Nem történik átméretezés. A kép megjelenítése a bemeneti jel felbontása szerint történik.				

Élmaszk menü megjelenítése

Élmaszk

Ezt a funkciót használva el lehet távolítani a kódolási zajt a videóbemeneti jel képének széléről.

Nagyítás menü megjelenítése

Nagyítás

Használja a kép méretének növeléséhez a vetítővászonon.

Képeltolás menü megjelenítése

Képeltolás

A vetített kép helyzetét vízszintesen (Vízszintes) vagy függőlegesen (Függőleges) eltolja.

Trapézkorrekció menü megjelenítése

Trapézkorrekció

A kivetítő megdöntése által okozott képtorzítás kioltására való.

A KIVETÍTŐ HASZNÁLATA

Audió menü

Audió némítás menü

Némítás

Ezt a lehetőséget a hang ideiglenes kikapcsolásához használhatja.

- **Be:** Válassza ki a „Be” lehetőséget a némítás bekapcsolásához.
- **Ki:** Válassza ki a „Ki” lehetőséget a némítás kikapcsolásához.

Megjegyzés:

- A „Némítás” mind a belső, mind a külső hangszóró hangerejére hatással van.
- Külső hangszóró csatlakoztatásakor a belső hangszóró automatikusan el lesz némítva.

Audió hangerő menü

Hangerő

Beállítja az audió hangerőt.

Beállítás menü

Vetítés beállítása menü

Kivetítés

Válassza ki a kívánt vetítési rányt az elől, hátul, elől-mennyezet és hátul-mennyezet lehetőségek közül.

Lámpa-beállítás menü

Lámpa emlékeztető

A lámpacsere-üzenet megjelenésekor ezzel a funkcióval jelenítheti meg, illetve rejtheti el a figyelmeztető üzenetet. Az üzenet 30 órával a lámpa javasolt cseréjének ideje előtt jelenik meg.

Lámpa nullázása

Visszaállítja a lámpa számlálóját a lámpa cseréje után.

Szűrőbeállítások menü

Opcionális filter installálva

A figyelmeztető üzenet beállításainak elvégzése.

- **Igen:** Figyelmeztető üzenet megjelenítése 500 óra használat után.
Megjegyzés: „Filter Usage Hours / Filter Reminder / Filter Reset” csak a „Opcionális filter installálva” elem „Igen” beállítása esetén jelenik meg.
- **Nem:** A figyelmeztető üzenet kikapcsolása.

Filter Usage Hours

Megjeleníti a szűrő eltelt idejét.

A KIVETÍTŐ HASZNÁLATA

Filter Reminder

A szűrőcsere-üzenet megjelenésekor ezzel a funkcióval jelenítheti meg, illetve rejtethi el a figyelmeztető üzenetet. Az alábbi opciók állnak rendelkezésre: Ki, 300hr, 500hr, 800hr és 1000hr.

Filter Reset

Állítsa vissza a porszűrő számlálóját, miután kicserélte vagy megtisztította a porszűrőt.

Energiatakarékossági beállítások menü

Auto bekapcs.

Válassza a „Be” lehetőséget a közvetlen bekapcsolás mód bekapcsolásához. A kivetítő automatikusan bekapcsolódik, amikor feszültség alá helyezik anélkül, hogy megnyomnák a „Üzemkapcsoló” gombot a kivetítő billentyűzetén, illetve a távvezérlőn.

Bekapcsolás jelre

Válassza a „Be” lehetőséget a bekapcsolás jelre mód bekapcsolásához. A kivetítő automatikusan bekapcsolódik, amikor jelet észlel anélkül, hogy megnyomnák a „Főkapcsoló” gombot a kivetítő billentyűzetén, illetve a távvezérlőn.

Megjegyzés: Ha a „Bekapcsolás jelre” lehetőség beállítása „Be”, a kivetítő energiafogyasztása készenléti módban több mint 3W lesz.

Auto. Kikapcsolás (perc)

Beállítja a visszaszámlálás időközét. A visszaszámlálás elkezdődik, amikor a kivetítő nem kap bemeneti jelet. Ezután a kivetítő automatikusan kikapcsol, amint lejár az idő (perc).

Elalváskapcsoló (perc)

Az elalváskapcsoló konfigurálása.

- **Elalváskapcsoló (perc):** Beállítja a visszaszámlálás időközét. A visszaszámlálás elkezdődik, amikor a kivetítő kap vagy nem kap bemeneti jelet. Ezután a kivetítő automatikusan kikapcsol, amint lejár az idő (perc).
Megjegyzés: Az elalvási időzítőt alaphelyzetre áll, miután kikapcsolják a kivetítőt.
- **Mindig bekapcsolva:** Jelölje be a jelölőnégyzetet az elalváskapcsoló mindig bekapcsolt állapotba állításához.

Gyors újraindítás

A Gyors újraindítás beállítás elvégzése.

- **Be:** Ha a kivetítő véletlenül kikapcsolódik, ez a funkció lehetővé teszi a kivetítőnek, hogy azonnal bekapcsolódjon, ha 100 másodpercen belül kiválasztja.
- **Ki:** A ventilátor 10 másodperc múlva hűteni kezdi a rendszert, ha a felhasználó kikapcsolja a kivetítőt.

USB Power

Az USB-tápfeszültség beállításainak megadása.

- **Be:** A kivetítő mindig USB-tápforrásról van bekapcsolva.
- **Ki:** Az USB-táp funkció ki van kapcsolva.
- **Auto:** A kivetítő automatikusan USB-tápforrásról van bekapcsolva.

A KIVETÍTŐ HASZNÁLATA

Beállítás, Biztonság menü

Biztonság

Engedélyezze ezt a funkciót, hogy a kivetítő használatához jelszó megadására legyen szükség.

- **Be:** Az „Be” lehetőséggel kapcsolhatja be a kivetítő bekapcsolásakor történő biztonsági ellenőrzést.
- **Ki:** Jelölje ki az „Ki” lehetőséget, így a felhasználó jelszó-ellenőrzés nélkül is bekapcsolhatja a kivetítőt.

Biztonsági időzítő

Ki lehet választani az idő (Hónap/Nap/Óra) funkciót, hogy beállítsa a kivetítő használati idejét. Ha letelik az idő, újra meg kell adnia a jelszót.

Jelszócsere

Használja a kivetítő bekapcsolására megjelenő jelszóigénylés beállítására vagy módosítására.

HDMI link beállítások menü

Megjegyzés: Ha a HDMI CEC szabvánnyal kompatibilis eszközt csatlakoztat a kivetítőhöz HDMI-kábellel, be- és kikapcsolhatja őket a kivetítő OSD menüjének HDMI Link vezérlés funkciójával. Így a HDMI Link vezérlés szolgáltatás segítségével egy eszköz több eszközt tud csoportosan be- és kikapcsolni. Jellemző konfigurációban a DVD-lejátszó a kivetítőhöz erősítőn vagy házi-mozi rendszeren keresztül csatlakozhat.

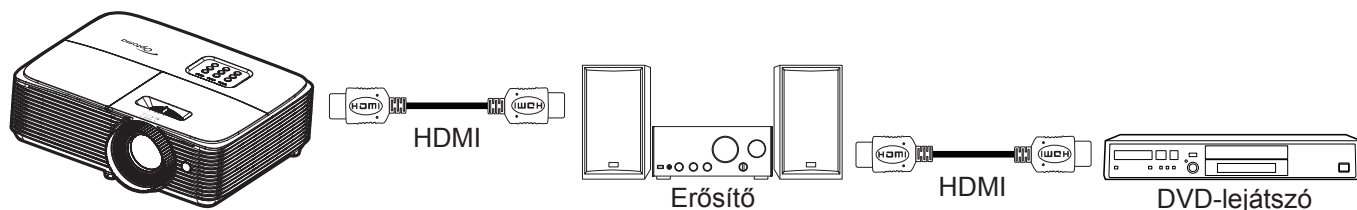

HDMI Link

A HDMI Link funkció engedélyezése/letiltása. Az TV tartalom, Bekapcsolás Link esetén és Kikapcsolás Link esetén opciók csak „Be” beállítás esetén érhetők el.

TV tartalom

Állítsa „Igen” helyzetbe, ha azt szeretné, hogy a TV és a kivetítő egyszerre automatikusan kikapcsolódjon. Hogy megakadályozza mindkét eszköz egyszerre történő kikapcsolódását, állítsa „Nem” értékre.

Power On Link

CEC tápfeszültség parancsra.

- **Kölcsönös:** Mind a kivetítő, mind a CEC-eszköz egyszerre kapcsolódik be.
- **PJ->Device:** A CEC-eszköz csak a kivetítő bekapcsolódása után kapcsolódik be.
- **Device -> PJ:** A kivetítő csak a CEC-eszköz bekapcsolódása után kapcsolódik be.

Power Off Link

Engedélyezze ezt a funkciót, hogy a HDMI Link és a kivetítő automatikusan egyszerre kapcsolódjanak ki.

A KIVETÍTŐ HASZNÁLATA

Tesztábra menü beállítása

Tesztminta

Válasszon tesztábrát a zöld rács, bíborvörös rács, fehér rács és letiltott (ki) funkciók közül.

Távvezérlő beállítások menü

IR funkció

Az IR funkció beállítása.

- **Be:** Válassza a „Be”, hogy a kivetítőt a távvezérlővel irányítsa a felső IR-vevőn keresztül.
- **Ki:** Válassza a „Ki” lehetőséget, hogy a kivetítőt a távvezérlővel ne lehessen vezérelni. Az „Ki” kiválasztásával használhatja a billentyűzet gombjait.

Felhasználói1/ Felhasználói2/ Felhasználói3

A Felhasználói1, Felhasználói2, vagy Felhasználói3 alapértelmezett funkciójának hozzárendelése a Tesztminta, Fényerő, Kontraszt, Elalváskapcsoló, Színillesztés, Színhőmérséklet, Gamma, Kivetítés, Lámpa-beállítás, Nagyítás és Kimerévítés lehetőségek közül.

Opciók menü beállítása

Nyelv

A többnyelvű képernyőmenü számára a következő nyelvek választhatók: angol, német, francia, olasz, spanyol, portugál, lengyel, holland, svéd, norvég/dán, finn, görög, hagyományos kínai, egyszerűsített kínai, japán, koreai, orosz, magyar, cseh, arab, thaiföldi, török, perzsa, vietnámi, indonéz, román és szlovák.

Menu Settings

Beállíthatja a menü helyzetét a képen és konfigurálhatja a menü időtűllépését.

- **Menü helyzete:** Válassza ki a menü helyzetét a képen.
- **Menü Időzítő:** Álltsa be, hogy meddig maradjon látható az OSD menü a képen.

Bemeneti Név

Használja a bemenet átnevezéséhez az egyszerűbb azonosítás érdekében.

Intenzív hűtés

Ha kiválasztják a „Be” lehetőséget, a ventilátorok gyorsabban forognak. Ez a funkció nagy tengerszint feletti magasság esetén hasznos, ahol ritkább a levegő.

Megjelenítési mód rögzítése

Válassza a „Be” vagy „Ki” elemet a megjelenítési mód beállításainak lezárásához, illetve kioldásához.

Billentyűzet-lezárás

Ha a billentyűzár funkció beállítása „Be”, a billentyűzet zárolva lesz. A kivetítő azonban a távvezérlő segítségével továbbra is használható marad. Az „Ki” kiválasztásával ismét használhatja a billentyűzetet.

Információ elrejtése

Engedélyezze ezt a funkciót a tájékoztató üzenet elrejtéséhez.

- **Ki:** Válassza a „Ki” lehetőséget a „Keresés” üzenet felfedéséhez.
- **Be:** Válassza az „Be” lehetőséget az információs üzenetek elrejtéséhez.

A KIVETÍTŐ HASZNÁLATA

Logo

Ezzel a funkcióval választhatja ki a kívánt kezdőképernyőt. Ha módosított egy beállítást, az új beállítás akkor lép életbe, ha legközelebb bekapcsolják a kivetítőt.

- **Alapértelmezett:** Az alapértelmezett induló kép.
- **Semleges:** Nem jelenik meg logó az induló képen.

Háttérszín

Ezzel a funkcióval kék, vörös, zöld, szürke, üres vagy logó kép jeleníthető meg, ha nincs elérhető jel.

Megjegyzés: Ha a háttérszínhez a „Nincs” opció van kiválasztva, akkor a háttérszín fekete.

Alaphelyzet menü beállítása

OSD alaphelyzet

Az OSD menübeállításokat a gyári alapértékekre állítja vissza.

Mindent alaphelyzetbe

A beállítások menüt a gyári alapbeállításokra állítja vissza.

Információ menü

Információ menü

Megtekintheti a kivetítő alábbi adatait:

- Szabályzó
- Sorozatszám
- Felbontás
- Refresh Rate
- Megjelenítési mód
- Lámpaóra
- Szűrő óraszám
- Fényerő-mód
- FW Version

KARBANTARTÁS

Az izzó cseréje (csak a karbantartó személyzet számára)

A kivetítő automatikusan érzékeli az izzó élettartamát, és amikor az izzó az élettartama végéhez közeledik, figyelmeztető üzenet jelenik meg a képen.

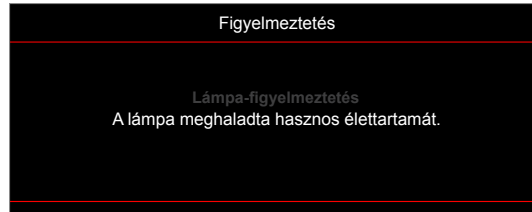

Amikor megjelenik ez az üzenet, vegye fel a kapcsolatot a helyi viszonteladóval vagy szakszervizzel, hogy minél előbb kicserélhesse az izzót. Az izzó kicserélése előtt ne feledje el kikapcsolni a kivetítőt, illetve kihúzni a tápkábelt, majd győződjön meg arról, hogy a kivetítő legalább 30 percig hűlt és hogy az izzó is teljesen kihűlt.



Figyelmeztetés: Ha a készüléket a mennyezetre szerelték, óvatosan járjon el, amikor kinyitja a lámpa fedelét. Tanácsos védőszemüveget viselni, ha mennyezetre szerelt készülékben cseréli ki a lámpát. Elővigyázatossággal járjon el, nehogy laza tárgyak kiessenek a kivetítőből.



Figyelmeztetés: A lámpa háza forró! Hagyja lehűlni, mielőtt kicserélné a lámpát!



Figyelmeztetés: A személyi sérülés elkerülése érdekében ne ejtse el a lámpaegységet és ne érintse meg az izzó buráját. Az izzó összetörhet, és személyi sérülést okozhat, ha elejtik.

TOVÁBBI INFORMÁCIÓ

Kompatibilis felbontások

Digitális kompatibilitás

B0/Megállapított időzítés	B0/Szabvány időzítés	B0/Részletes időzítés	B1/Videó mód	B1/Részletes időzítés
720 x 400 @ 70Hz	1280 x 720 @ 60Hz	Natív időzítés:	640 x 480p @ 60Hz 4:3	720 x 480p @ 60Hz
640 x 480 @ 60Hz	1280 x 800 @ 60Hz	1080P: 1920 x 1080 @ 60Hz	720(1440) x 480i @ 60Hz 16:9	1280 x 720p @ 60Hz
640 x 480 @ 67Hz	1280 x 1024 @ 60Hz		720 x 480p @ 60Hz 16:9	1366 x 768 @ 60Hz
640 x 480 @ 72Hz	1400 x 1050 @ 60Hz		720(1440) x 576i @ 50Hz 16:9	1920 x 1080i @ 50Hz
640 x 480 @ 75Hz	1600 x 1200 @ 60Hz		720 x 576p @ 50Hz 16:9	1920 x 1080p @ 60Hz
800 x 600 @ 56Hz	1440 x 900 @ 60Hz		1280 x 720p @ 50Hz 16:9	
800 x 600 @ 60Hz	1280 x 720 @ 120Hz		1280 x 720p @ 60Hz 16:9	
800 x 600 @ 72Hz	1024 x 768 @ 120Hz		1920 x 1080i @ 50Hz 16:9	
800 x 600 @ 75Hz			1920 x 1080i @ 60Hz 16:9	
832 x 624 @ 75Hz			1920 x 1080p @ 50Hz 16:9	
1024 x 768 @ 60Hz			1920 x 1080p @ 60Hz 16:9	
1024 x 768 @ 70Hz			1920 x 1080p @ 24Hz 16:9	
1024 x 768 @ 75Hz			1920 x 1080p @ 30Hz 16:9	
1280 x 1024 @ 75Hz				
1152 x 870 @ 75Hz				

True 3D videó jelforrás kompatibilitása

Bemeneti felbontás	HDMI 1.4a 3D bemenet	Bemeneti időzítés		
		1280 x 720P @ 50Hz	Top-and-Bottom	
		1280 x 720P @ 60Hz	Top-and-Bottom	
		1280 x 720P @ 50Hz	Kerettömörítés	
		1280 x 720P @ 60Hz	Kerettömörítés	
		1920 x 1080i @ 50Hz	Egymás melletti (Félkép)	
		1920 x 1080i @ 60Hz	Egymás melletti (Félkép)	
		1920 x 1080P @ 24Hz	Top-and-Bottom	
		1920 x 1080P @ 24Hz	Kerettömörítés	
	HDMI 1.3	1920 x 1080i @ 50Hz	Egymás melletti (Félkép)	Bekapcsolt SBS mód mellett
		1920 x 1080i @ 60Hz		
		1280 x 720P @ 50Hz		
		1280 x 720P @ 60Hz		
		1920 x 1080i @ 50Hz	Top-and-Bottom	Bekapcsolt TAB mód mellett
		1920 x 1080i @ 60Hz		
		1280 x 720P @ 50Hz		
		1280 x 720P @ 60Hz		
		480i 1024 x 768 @ 120Hz	HQFS	A 3D formátum Szekvenciális képkockák
		1280 x 720 @ 120Hz		

Megjegyzés:

- Ha a 3D bemenet 1080p@24hz, a DMD az integrál többszörösével kell, hogy működjön 3D módban.
- Támogassa az NVIDIA 3DTV Play módot, ha nincs Optoma szabadalmi díj.
- Az 1080i@25Hz és 720p@50Hz 100 Hz-en fut; az 1080p@24Hz 144 Hz-en fut; az egyéb 3D időzítés 120 Hz-en fut.

TOVÁBBI INFORMÁCIÓ

Képméret és vetítési távolság

Kívánt Távolság (m)	Vetítővászon mérete		Felső	Vetítővászon mérete		Felső
	(Min. nagyítás)			(Max. nagyítás)		
	Átló (hüvelyk)	Sz (cm) x M (cm)	Alulról a kép tetejéig (cm)	Átló (hüvelyk)	Sz (cm) x M (cm)	Alulról a kép tetejéig (cm)
1	27,88	62 x 35	40	31	68 x 38	44
2	56	123 x 69	81	61	136 x 77	89
2,5	70	154 x 87	101	77	170 x 96	111
3	84	185 x 104	121	92	204 x 115	133
3,5	98	216 x 122	141	108	238 x 134	155
4	112	247 x 139	161	123	272 x 153	178
5	139	309 x 174	201	154	340 x 191	222
6	167	370 x 208	242	184	408 x 230	266
7	195	432 x 243	282	215	476 x 268	311
8	223	494 x 278	322	246	544 x 306	355
9	251	556 x 313	363	277	612 x 344	399
9,8	273	605 x 340	395	301,14	667 x 375	435

Megjegyzés: Nagyítás arány: 1,1x.

Kívánt képméret		távolság (m)		Fent (cm)
Átló (hüvelyk)	Sz (cm) x M (cm)	Max. nagyítás	Min. nagyítás	Alulról a kép tetejéig
27,88	62 x 35	--	1,0	40
40	89 x 50	1,3	1,4	58
50	111 x 62	1,6	1,8	72
60	133 x 75	2,0	2,2	87
70	155 x 87	2,3	2,5	101
80	177 x 100	2,6	2,9	116
90	199 x 112	2,9	3,2	130
100	221 x 125	3,3	3,6	144
120	266 x 149	3,9	4,3	173
150	332 x 187	4,9	5,4	217
200	443 x 249	6,5	7,2	289
250	553 x 311	8,1	9,0	361
280	620 x 349	9,1	10,0	404
301	666 x 375	9,8	--	435

Megjegyzés: Nagyítás arány: 1,1x.

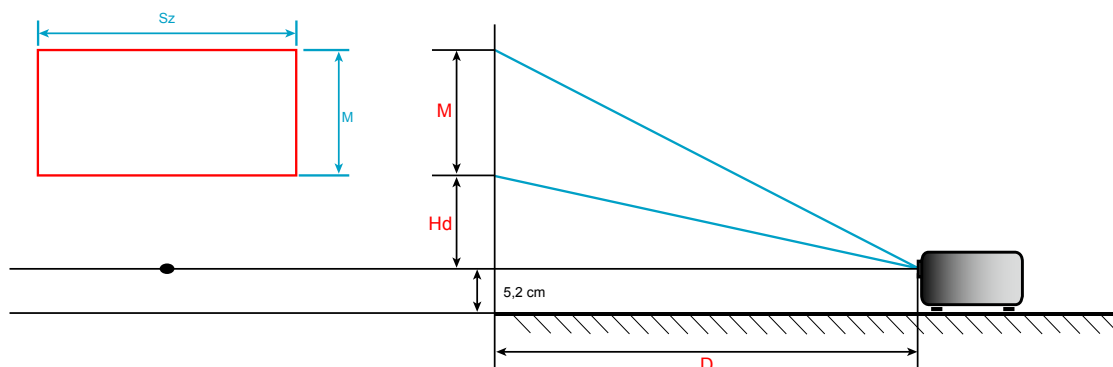

TOVÁBBI INFORMÁCIÓ

A kivetítő méretei és a mennyezeti tartó felszerelése

1. A kivetítő sérülésének elkerülése érdekében kérjük, használja az Optoma által ajánlott szerelőkészletet a felszereléshez.
2. Amennyiben harmadik fél által forgalmazott mennyezeti szerelőkészletet kíván használni, győződjön meg arról, hogy a kivetítőt tartó konzol rögzítésére szolgáló csavarok megfelelnek az alábbi előírásoknak:
 - Csavar típusa: M4*3
 - Minimális csavar hosszúság: 10 mm

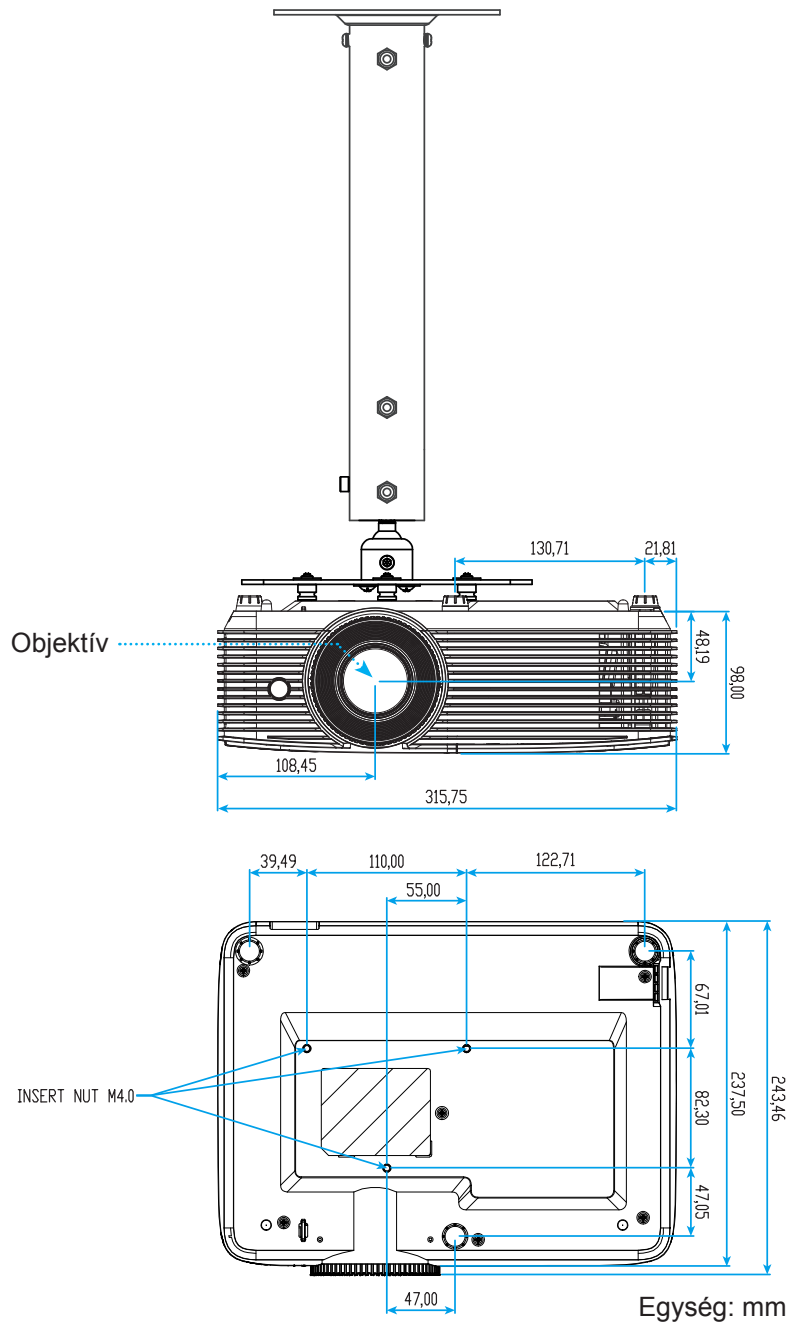

Megjegyzés: Jegyezze meg, hogy a helytelen telepítés miatti sérülés érvényteleníti a garanciát.



Figyelmeztetés:

- Ha más gyártótól vásárol mennyezetre szerelő konzolt, megfelelő méretű csavarokat használjon a kivetítő rögzítéséhez. A szerelőlemez vastagságától függően a csavar mérete eltérő lehet.
- Győződjön meg arról, hogy a mennyezet és a kivetítő alja között legalább 10 cm távolság van.
- A kivetítőt ne telepítse hőforrás közelében.





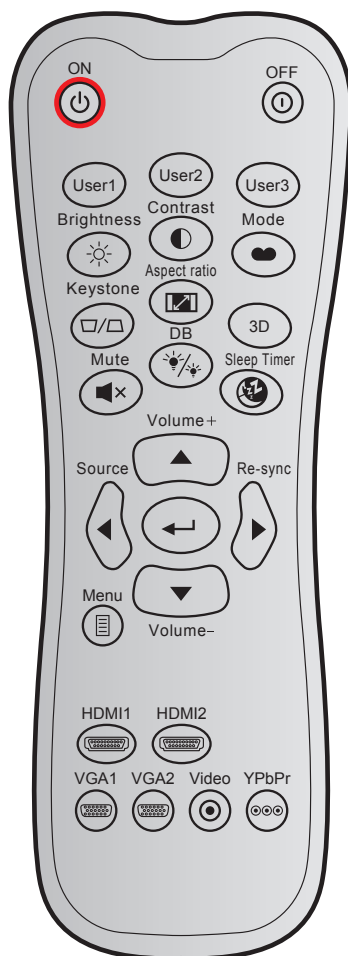











TOVÁBBI INFORMÁCIÓ

Infravörös távvezérlő 1-kódok



Billentyű	Egyéni kód	Adatkód			Nyomtatógomb leírás	Leírás
		1. bájt	2. bájt	3. bájt		
Bekapcsolás		32	CD	02	BE	Nyomja meg a kivetítő bekapcsolásához.
Kikapcsolja		32	CD	2E	KI	Nyomja meg a kivetítő kikapcsolásához.
Felhasználói 1		32	CD	36	Felhasználói1	Felhasználó által definiált billentyűk. Lásd a 40. oldalt a beállítást illetően.
Felhasználói 2		32	CD	65	Felhasználói2	
Felhasználói 3		32	CD	66	Felhasználói3	
Fényerő		32	CD	41	Fényerő	A kép fényerejének beállításához.
Kontraszt		32	CD	42	Kontraszt	A kép legvilágosabb és legsötétebb részei közötti különbséget lehet szabályozni.
Megjelenítési mód		32	CD	05	Mód	Válasszon megjelenítési módot a különféle alkalmazásokhoz optimalizált beállítások alkalmazásához. Lásd: 32. oldal.
Trapézkorrekció		32	CD	07	Trapézkorrekció	A kivetítő megdöntése által okozott képtorzítás kioltására való.
Képarány		32	CD	64	Képarány	Nyomja meg a megjelenített kép arányának módosításához.
3D		32	CD	89	3D	Kézzel válassza ki azt a 3D módot, amely leginkább megfelel a 3D tartalomnak.

TOVÁBBI INFORMÁCIÓ

Billentyű		Egyéni kód		Adatkód	Nyomtatógomb leírás	Leírás
		1. bájtt	2. bájtt	3. bájtt		
Némítás		32	CD	52	Némítás	A hang némítása.
DB		32	CD	44	Lámpa üzemmód	Megnyitja a Fényes mód menüjét.
Elalváskapcsoló		32	CD	63	Elalváskapcsoló	Megnyitja az Elalvás időzítő menüt.
Hangerő +		32	CD	09	Hangerő +	Állítsa át a hangerő növeléséhez.
Négyirányú billentyűk		32	CD	11	▲	Használja a ▲, ◀, ▶, or ▼ gombot elemek kiválasztásához, illetve azok beállításainak elvégzéséhez.
		32	CD	10	◀	
		32	CD	12	▶	
		32	CD	14	▼	
Source		32	CD	18	Source	Nyomja meg a „Source” gombot a bemeneti jelforrás kiválasztásához.
Enter gomb		32	CD	0F		Megerősíti a választást.
Újraszinkr.		32	CD	04	Újraszinkr.	A kivetítőt automatikusan a bemeneti jelforráshoz hangolja.
Hangerő -		32	CD	0C	Hangerő -	Állítsa át a hangerő csökkentéséhez.
Menü		32	CD	0E	Menü	A kivetítő képernyőmenüinek megjelenítése vagy bezárása.
HDMI 1		32	CD	16	HDMI1	Nyomja meg a „HDMI1” gombot a HDMI 1 csatlakozó kiválasztásához.
HDMI 2		32	CD	30	HDMI2	Nincs funkció
VGA1		32	CD	1B	VGA1	Nincs funkció
VGA2		32	CD	1E	VGA2	Nincs funkció
Video		32	CD	1C	Video	Nincs funkció
YPbPr		32	CD	17	YPbPr	Nincs funkció







TOVÁBBI INFORMÁCIÓ

Infravörös távvezérlő 2-kódok



Gombleírások	Leírás	Billentyűkód
Lámpaerősség	Nyomja meg a kivetítő be- / kikapcsoláshoz.	81
Kimerevítés	Nyomja meg a vetített kép kimerevítéséhez.	8B
Képarány	Nyomja meg a megjelenített kép arányának módosításához.	98
AV némítás	Nyomja meg a kivetítő beépített hangszórójának ki- /bekapcsolásához	8A
Trapézkorrekció+/fel	<ul style="list-style-type: none"> Nyomja meg a gombot a kivetítő megdöntése által okozott képtorzítás kioltásához. Nyomja meg, hogy felfelé lépjen. 	C6
Némítás	Nyomja meg a hang ideiglenes ki- / bekapcsolásához.	92
Bal/Hangerő-	<ul style="list-style-type: none"> Nyomja meg a hangerő csökkentéséhez. Nyomja meg, hogy balra lépjen. 	C8
Enter	Megerősíti a választást.	-C5 (OSD-hez) -CA (az USB-egér emulációjához USB-n keresztül)
Jobb/Hangerő+	<ul style="list-style-type: none"> Nyomja meg a hangerő növeléséhez. Nyomja meg, hogy jobbra lépjen. 	C9
Menü	Nyomja meg a kivetítő képernyőmenüinek megjelenítéséhez vagy bezárásához.	88
Le/Trapézkorrekció-	<ul style="list-style-type: none"> Nyomja meg a gombot a kivetítő megdöntése által okozott képtorzítás kioltásához. Nyomja meg, hogy lefelé lépjen. 	C7
3D	Nyomja meg, hogy kézzel válasszon 3D módot, amely leginkább megfelel a 3D tartalomnak.	93

TOVÁBBI INFORMÁCIÓ

Gombleírások		Leírás	Billentyűkód
HDMI		Nyomja meg a HDMI jelforrás kiválasztásához.	86
VGA		Nincs funkció	8E
Video		Nincs funkció	CE
Source		Nyomja meg egy bemeneti jelforrás kiválasztásához.	C3
Fényerő-mód		Nyomja meg, hogy automatikusan beállítsa a kép fényerejét az optimális kontraszt érdekében.	87
Újraszinkronizálás		Automatikusan a bemeneti jelforráshoz szinkronizálja a kivetítőt.	C4

TOVÁBBI INFORMÁCIÓ

Hibaelhárítás

Ha problémát tapasztal a kivetítővel kapcsolatban, forduljon az alábbi hibaelhárítási útmutatóhoz. Ha a probléma továbbra is fennmarad, vegye fel a kapcsolatot viszonteladójával vagy a helyi szervizközponttal.

Képproblémák



A kép nem jelenik meg.

- Ellenőrizze, hogy az összes kábel és tápcsatlakozó megfelelően és biztonságosan rögzül-e, az „Üzembe helyezés” szakaszban írottak szerint.
- Ellenőrizze, hogy a tűk és csatlakozók nem hajlottak vagy törtek el.
- Ellenőrizze a vetítőlámpa megfelelő beszereltségét. Kérjük, tekintse át a „A lámpa cseréje” című szakaszt.
- Győződjön meg arról, hogy a „Mute” (Némítás) funkció nincs bekapcsolva.



A kép nem éles

- Állítson a vetítőlencse fókuszgyűrűjén.
- Győződjön meg arról, hogy a vetítévásznon távolsága a tartományon belül van. (Lásd a következő oldalt: 44).



A kép megnyúlik, amikor 16:9 képarányú DVD filmet játszik le

- Ha a anamorf vagy 16:9 képformátumú DVD filmet játszik le, a kivetítő a képet a legjobb minőségben 16:9 beállításban jeleníti meg.
- Ha Letterbox (LBX) képformátumú DVD-filmet játszik le, módosítsa a formátumot Letterbox (LBX) beállításra a kivetítő OSD menüjében.
- Ha 4:3 képformátumú DVD filmet játszik le, módosítsa a formátumot 4:3 beállításra a kivetítő OSD menüjében.
- Állítsa a megjelenítési formátumot 16:9 (széles) képméretarányra a DVD-lejátszón.



A kép túl kicsi vagy túl nagy

- Állítson a kivetítő tetején lévő nagyítási karon.
- Helyezze a kivetítőt a vászonhoz közelebbre vagy messzebbre.
- Nyomja meg a „Menü” gombot a kivetítő kezelőpanelén, lépjen a „Kijelző-->Képarány” menübe. Próbálkozzon különböző beállításokkal.



A kép oldalai ferdék.:



- Ha lehetséges, helyezze át a kivetítőt úgy, hogy a vetítévásznon közepe felé nézzen és annak alsó széle alatt legyen.
- Használja a „Kijelző-->Trapézkorrekció” lehetőséget, hogy az OSD-ről végezze a beállítást.





A kép fordított.

- Válassza a „Beállítás-->Kivetítés” elemet az OSD menüben, és állítsa be a vetítési irányt.

TOVÁBBI INFORMÁCIÓ

-  *Homályos dupla kép*
- Ha megnyomja a „3D” gombot és „Auto” állapotra vált, elkerülheti, hogy a hagyományos 2D kép homályos, dupla képként jelenjen meg.
-  *Két kép, egymás melletti formátumban.*
- Ha a bemeneti jel HDMI 1.3 2D 1080i egymás melletti jel, nyomja meg a „3D” gombot és váltson az „SBS” opcióra.
-  *A kép nem jelenik meg 3D-ben.*
- Ellenőrizze, hogy nem merült-e ki a 3D szemüveg eleme.
 - Ellenőrizze, hogy be van-e kapcsolva a 3D szemüveg.
 - Ha a bemeneti jel HDMI 1.3 2D (1080i egymás melletti jel fele), nyomja meg a „3D” gombot és váltson az „SBS” opcióra.

Egyéb problémák

-  *A kivetítő nem reagál semmilyen kezelőszervre*
- Ha lehetséges, kapcsolja ki a kivetítőt, majd húzza ki a tápkábelt, és várjon legalább 20 másodpercig, míg újra nem csatlakoztatja.
-  *A lámpa kiég, vagy pukkanó hangot ad ki*
- Amint a lámpa eléri élettartama végét, kiég és hangos pukkanó hangot adhat ki. Ha ez történik, a kivetítő addig nem kapcsolódik be, amíg ki nem cserélik a lámpamodult.

Távvezérlő problémák

-  *Ha a távvezérlő nem működik*
- Ellenőrizze, hogy a távvezérlő működési szöge a kivetítő IR vevőjéhez viszonyítva $\pm 15^\circ$ -on belül van.
 - Győződjön meg arról, hogy a kivetítő és a távirányító között nincs semmiféle akadály. A kivetítőtől 6 méteren (20 lábon) belül legyen.
 - Győződjön meg arról, hogy helyesen helyezték be az elemeket.
 - Cserélje ki a lemerült elemeket.

TOVÁBBI INFORMÁCIÓ





Figyelmeztető jelzés

Ha a figyelmeztető lámpák (lásd alább) bekapcsolódnak vagy villognak, a kivetítő automatikusan kikapcsol:

- Ha a „LÁMPA” LED folyamatos vörös színnel világít és a „Be/Készenlét” jelzőfény vörösén villog.
- Ha a „HŐMÉRSÉKLET” LED folyamatos vörös színnel világít és a „Be/Készenlét” jelzőfény vörösén villog. Ez azt jelzi, hogy a kivetítő túlmelegedett. Normális esetben a kivetítőt lehűlés után újra be lehet kapcsolni.
- Ha a „HŐMÉRSÉKLET” LED vörös színnel villog és a „Be/Készenlét” jelzőfény vörösén villog.

Húzza ki a tápkábelt, várjon 30 másodpercig és próbálkozzon újra. Ha a figyelmeztető fény újra kigyullad vagy villog, segítségért vegye fel a kapcsolatot a legközelebbi szervizzel.

LED fény jelentése

Message	 Bekapcsolás/ Készenlét LED	 Bekapcsolás/ Készenlét LED	 Hőmérsékletjelző LED	 Lámpa LED
	(Vörös)	(Kék)	(Vörös)	(Vörös)
Készenléti állapot (Hálózati tápkábel bemenet)	Folyamatosan világít			
Bekapcsolt állapot (Bemelegedés)		Villog (0,5 mp ki / 0,5 mp be)		
Bekapcsolás és lámpavilágítás		Folyamatosan világít		
Kikapcsolás (hűtés)		Villog (0,5 mp ki / 0,5 mp be). Visszatér folyamatos vörös fényre, amikor a hűtőventilátor kikapcsolódik.		
Gyors újraindítás (100 mp)		Villog (0,25 mp ki / 0,25 mp be)		
Hiba (Lámpahiba)	Villog			Folyamatosan világít
Hiba (Hibás ventilátor)	Villog		Villog	
Hiba (Magas hőmérs.)	Villog		Folyamatosan világít	

- Kikapcsolás:

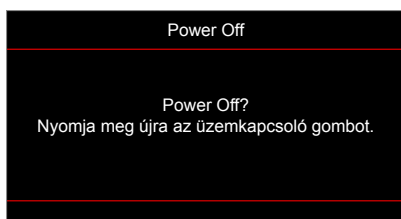

- Lámpa-figyelmeztetés:

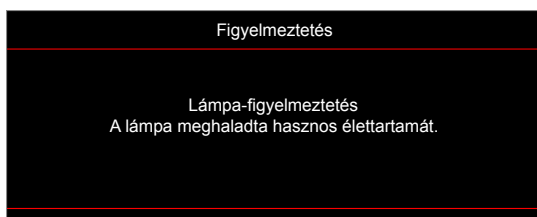

TOVÁBBI INFORMÁCIÓ

- Hőmérséklet-figyelmeztetés:



- A ventilátor meghibásodott:

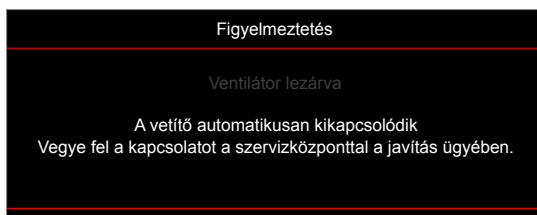

- Megjelenítési tartományon kívül:

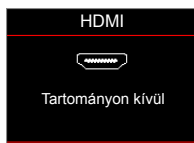

- Kikapcsolási figyelmeztetés:

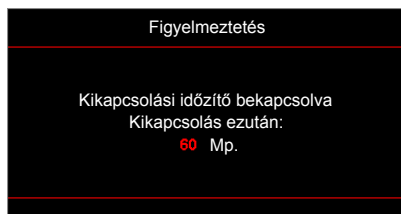

- Biztonsági időzítő riasztás:

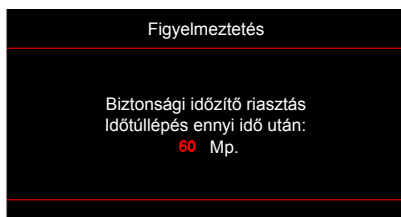

TOVÁBBI INFORMÁCIÓ

Műszaki adatok

Optikai	Leírás
Eredeti felbontás	1080p
Objektív	Kézi zoom és kézi fókus
Kép mérete (átlós)	28"~301" (optimalizált 60"-re)
Vetítési távolság	1 m és 9,8 m között (optimalizált 1,95 m-re)

Elektromos	Leírás
Bemenetek	HDMI 1.4a
Színvisszaadás	1073,4 millió szín
Képfrissítési sebesség	- Vízszintes pásztázási sebesség: 15,375-91,146 KHz - Függőleges pásztázási sebesség: 24-85 Hz (120 Hz a 3D-kompatibilis kivetítő esetében)
Beépített hangszóró	Igen, 3W
Tápfeszültség igény	100–240 V~ 50/60 Hz
Bemeneti áramerősség	2,9A

Mechanikai	Leírás
Felszerelés tájolása	Első, Hátsó, Mennyezeti - Első, Hátsó - Felső
Méret	- 316 mm (Sz) x 243,5 mm (Mé) x 106 mm (Ma) (talpak nélkül) - 316 mm (Sz) x 243,5 mm (Mé) x 108,5 mm (Ma) (talpakkal)
Tömeg	2,8 ± 0,5kg
Környezeti feltételek	5 – 40°C működés közben; 10% – 85% páratartalom (lecsapódás nélkül)

Megjegyzés: A műszaki adatok előzetes értesítés nélkül megváltozhatnak.



TOVÁBBI INFORMÁCIÓ

Optoma globális képviseltek

Szerviz- és támogatásai információkért vegye fel a kapcsolatot a helyi képvisellel.

USA

47697 Westinghouse Drive,
Fremont, CA 94539, USA
www.optomausa.com

 888-289-6786
 510-897-8601
 services@optoma.com



Japan

東京都足立区綾瀬3-25-18
株式会社オーエス
コンタクトセンター: 0120-380-495

 info@os-worldwide.com
www.os-worldwide.com



Canada

47697 Westinghouse Drive,
Fremont, CA 94539, USA
www.optomausa.com

 888-289-6786
 510-897-8601
 services@optoma.com



Taiwan

12F., No.213, Sec. 3, Beixin Rd.,
Xindian Dist., New Taipei City 231,
Taiwan, R.O.C.
www.optoma.com.tw

 +886-2-8911-8600
 +886-2-8911-6550
 services@optoma.com.tw
asia.optoma.com



Latin America

47697 Westinghouse Drive,
Fremont, CA 94539, USA
www.optomausa.com

 888-289-6786
 510-897-8601
 services@optoma.com

Hong Kong

Unit A, 27/F Dragon Centre,
79 Wing Hong Street,
Cheung Sha Wan,
Kowloon, Hong Kong

 +852-2396-8968
 +852-2370-1222
www.optoma.com.hk



Europe

Unit 1, Network 41, Bourne End Mills
Hemel Hempstead, Herts,
HP1 2UJ, United Kingdom
www.optoma.eu
Service Tel : +44 (0)1923 691865

 +44 (0) 1923 691 800
 +44 (0) 1923 691 888
 service@tsc-europe.com



China

5F, No. 1205, Kaixuan Rd.,
Changning District
Shanghai, 200052, China

 +86-21-62947376
 +86-21-62947375
www.optoma.com.cn



Benelux BV

Randstad 22-123
1316 BW Almere
The Netherlands
www.optoma.nl

 +31 (0) 36 820 0252
 +31 (0) 36 548 9052



France

Bâtiment E
81-83 avenue Edouard Vaillant
92100 Boulogne Billancourt, France

 +33 1 41 46 12 20
 +33 1 41 46 94 35
 savoptoma@optoma.fr



Spain

C/ José Hierro, 36 Of. 1C
28522 Rivas VaciaMadrid,
Spain

 +34 91 499 06 06
 +34 91 670 08 32



Deutschland

Wiesenstrasse 21 W
D40549 Düsseldorf,
Germany

 +49 (0) 211 506 6670
 +49 (0) 211 506 66799
 info@optoma.de

Scandinavia



Lerpeveien 25
3040 Drammen
Norway

 +47 32 98 89 90
 +47 32 98 89 99
 info@optoma.no

PO.BOX 9515
3038 Drammen
Norway

Korea

WOOMI TECH.CO.,LTD.
4F, Minu Bldg.33-14, Kangnam-Ku,
Seoul, 135-815, KOREA
korea.optoma.com

 +82+2+34430004
 +82+2+34430005

