

# DLP® Projektör

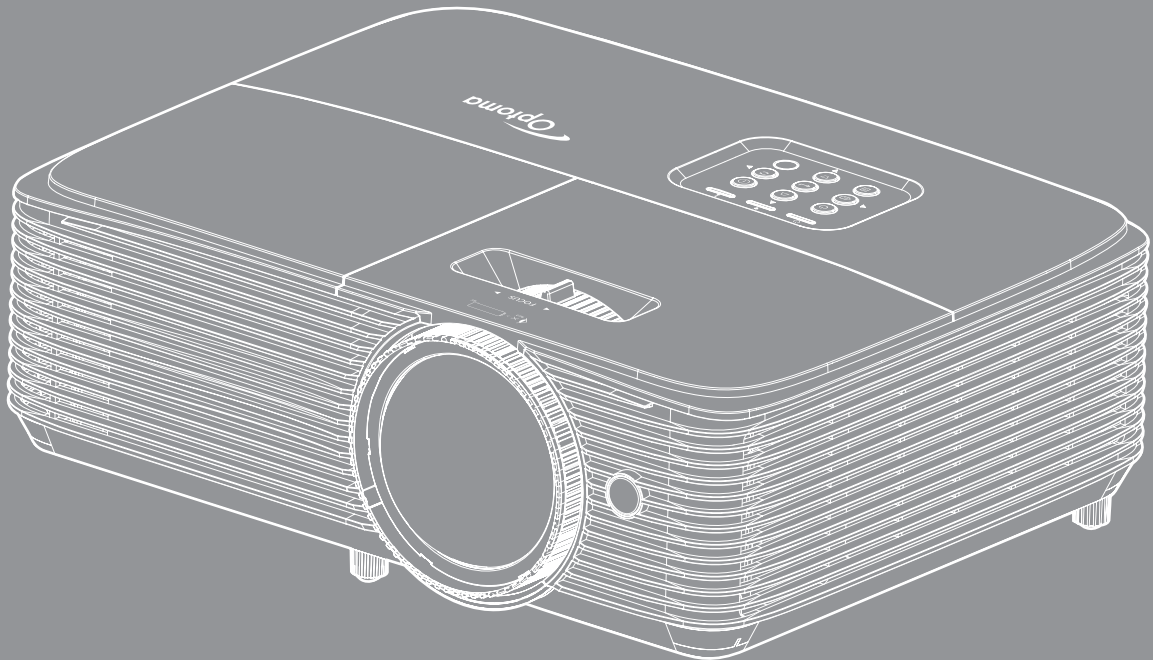

# İÇİNDEKİLER

<b>GÜVENLİK .....</b>	<b>4</b>
<i>Önemli Güvenlik Talimatı.....</i>	<i>4</i>
<i>3 Boyut Güvenlik Bilgileri.....</i>	<i>5</i>
<i>Telif Hakkı.....</i>	<i>6</i>
<i>Sorumluluk Reddi.....</i>	<i>6</i>
<i>Ticari Marka Tanıma.....</i>	<i>6</i>
<i>FCC.....</i>	<i>7</i>
<i>AB ülkeleri için Uyumluluk Beyanatı.....</i>	<i>7</i>
<i>WEEE.....</i>	<i>7</i>
<b>GİRİŞ .....</b>	<b>8</b>
<i>Pakete Genel Bakış.....</i>	<i>8</i>
<i>Standart Aksesuarlar.....</i>	<i>8</i>
<i>İsteğe Bağlı Aksesuarlar.....</i>	<i>8</i>
<i>Ürüne Genel Bakış.....</i>	<i>9</i>
<i>Bağlantılar.....</i>	<i>10</i>
<i>Tuş takımı.....</i>	<i>12</i>
<i>Uzaktan kumanda 1.....</i>	<i>13</i>
<i>Uzaktan kumanda 2.....</i>	<i>14</i>
<b>AYAR VE KURULUM .....</b>	<b>15</b>
<i>Projektörü kurma.....</i>	<i>15</i>
<i>Projektöre kaynaklar bağlama.....</i>	<i>17</i>
<i>Yansıtılan Görüntüyü Ayarlama.....</i>	<i>20</i>
<b>PROJEKTÖRÜ KULLANMA .....</b>	<b>23</b>
<i>Projektörü açma/kapatma.....</i>	<i>23</i>
<i>Bir giriş kaynağı seçme.....</i>	<i>24</i>
<i>Menü gezintisi ve özellikler.....</i>	<i>25</i>
<i>Ekran Menüsü ağacı.....</i>	<i>27</i>
<i>Görüntü ayarları menüsünü görüntüleyin.....</i>	<i>36</i>
<i>Ekran 3D menüsü.....</i>	<i>38</i>
<i>En/boy oranı menüsünü görüntüleyin.....</i>	<i>39</i>
<i>Kenar maskesi menüsünü görüntüleyin.....</i>	<i>41</i>
<i>Yakınlaştırma menüsünü görüntüleyin.....</i>	<i>41</i>
<i>Görüntü kaydırma menüsünü görüntüleyin.....</i>	<i>42</i>
<i>Yamukluk menüsünü görüntüleyin.....</i>	<i>42</i>
<i>Sessiz menüsü.....</i>	<i>42</i>
<i>Ses düzeyi menüsü.....</i>	<i>42</i>
<i>Ses Girişi/Mic menüsü.....</i>	<i>42</i>
<i>Ayar yansıtma menüsü.....</i>	<i>43</i>
<i>Ayar ekran tipi menüsü.....</i>	<i>43</i>
<i>Ayar lamba ayarları menüsü.....</i>	<i>43</i>

<i>Ayar filtre ayarları menüsü</i> .....	43
<i>Ayar güç ayarları menüsü</i> .....	43
<i>Ayar güvenlik menüsü</i> .....	45
<i>Ayar test deseni menüsü</i> .....	46
<i>Ayar uzaktan kumanda ayarları menüsü</i> .....	46
<i>Ayar projektör kimliği menüsü</i> .....	46
<i>Ayar seçenekler menüsü</i> .....	46
<i>Ayar sıfırlama menüsü</i> .....	47
<i>Ağ LAN menüsü</i> .....	48
<i>Ağ denetimi menüsü</i> .....	49
<i>Ayar Ağ kontrol ayarları menüsü</i> .....	50
<i>Bilgi menüsü</i> .....	55



## **BAKIM..... 56**

<i>Lambayı değiştirme</i> .....	56
<i>Toz Filtresini Yerleştirme ve Temizleme</i> .....	58

## **EK BİLGİLER..... 59**

<i>Uyumlu çözünürlükler</i> .....	59
<i>Görüntü boyutu ve yansıtma mesafesi</i> .....	61
<i>Projektör boyutları ve tavana montaj kurulumu</i> .....	63
<i>Kızılötesi uzaktan kumanda 1 kodları</i> .....	64
<i>Kızılötesi uzaktan kumanda 2 kodları</i> .....	66
<i>Sorun Giderme</i> .....	68
<i>Uyarı Göstergesi</i> .....	70
<i>Teknik Özellikler</i> .....	72
<i>Optoma Global Ofisleri</i> .....	73

# GÜVENLİK

	Eşkenar üçgen içerisindeki oklu şimşek işareti, kullanıcıyı, kişilere elektrik çarpması oluşturmaya yetecek boyutta olabilecek, ürünün kutusu içerisinde yalıtılmamış "tehlikeli voltaj"ın varlığı hakkında uyararak üzere tasarlanmıştır.
	Eşkenar üçgen içerisindeki ünlem işareti, kullanıcıyı, cihazın beraberindeki dokümanlardaki önemli çalıştırma ve bakım (tamir) talimatlarının varlığı hakkında uyararak üzere tasarlanmıştır.

Lütfen bu kullanıcı kılavuzunda tavsiye edilen tüm uyarılar, önlemler ve bakımı izleyin.

## Önemli Güvenlik Talimatı



- Işına doğrudan bakmayın, RG2.  
Herhangi bir parlak kaynakta olduğu gibi ışına doğrudan bakmayın, RG2 IEC 62471-5:2015.
- Havalandırma açıklıklarını engellemeyin. Projektörün güvenilir biçimde çalışmasını sağlamak ve aşırı ısınmadan korunmak için, projektörün havalandırmanın engellenmediği bir yere kurulması tavsiye edilir. Örnek olarak, projektörü kalabalık bir kafe masası, sofa, yatak, vb. Üzerine kurmayın. Projektörü, hava akımını kısıtlayan bir kitap çantası veya dolabı gibi kapalı yerlere koymayın.
- Yangın ve/veya elektrik çarpması riskini azaltmak için, projektörü yağmur veya neme maruz bırakmayın. Radyatörler, ısıtıcılar, fırınlar veya ısı yayan amplifikatörler gibi ısı kaynaklarının yanına kurmayın.
- Projektörün içine nesne veya sıvıların girmesine izin vermeyin. Yangın veya elektrik çarpması ile sonuçlanabilecek şekilde tehlikeli voltajlara veya kısa devre yapan parçalara değebilirler.
- Aşağıdaki koşullar altında kullanmayın:
  - Aşırı sıcak, soğuk veya nemli ortamlarda.
    - (i) Ortam oda sıcaklığının 5°C - 40°C aralığında olmasını sağlayın
    - (ii) Bağıl nem %10 ~ %85 olmalıdır
  - Aşırı toz ve kire duyarlı alanlarda.
  - Güçlü bir manyetik alan üreten herhangi bir cihaz yanında kullanmayın.
  - Doğrudan güneş ışığında.
- Projektörü, atmosferde tutuşabilir veya patlayıcı gazların var olabileceği yerlerde kullanmayın. Projektörün içindeki lamba, çalışma sırasında çok ısınır ve gazlar tutuşup yangınla sonuçlanabilir.
- Fiziksel olarak hasar görmüşse veya kötü kullanılmışsa üniteyi kullanmayın. Fiziksel hasar/kötü kullanma şunlar olacaktır (fakat bunlarla sınırlı değildir):
  - Ünite düşürülmüştür.
  - Güç kaynağı kablosu veya fişi hasar görmüştür.
  - Projektörün üstüne sıvı dökülmüştür.
  - Projektör yağmur veya neme maruz kalmıştır.
  - Projektörün içine birşey düşmüştür veya içerisinde birşey gevşektir.
- Projektörü sabit olmayan bir yüzeye yerleştirmeyin. Projektör devrilip yaralanmaya neden olabilir veya projektör hasar görebilir.
- Çalışırken, projektör merceğinden çıkan ışığı engellemeyin. Işık, yanıklara neden olacak veya bir yangın başlatacak şekilde nesneyi ısıtacak ve eritebilecektir.
- Lütfen projektörü açmayın veya sökmeyin, çünkü bu elektrik çarpmasına yol açabilir.

- Üniteyi kendiniz tamir etmeye kalkışmayın. Kapakları açmak veya çıkarmak, sizi tehlikeli voltajlar veya diğer tehlikelere maruz bırakabilir. Lütfen üniteyi tamir için göndermeden önce Optoma'yı arayın.
- Güvenlikle ilgili işaretler için projektörün kutusuna bakın.
- Ünite yalnızca uygun servis personeli tarafından tamir edilmelidir.
- Yalnızca üretici tarafından belirtilen eklentiler/aksesuarları kullanın.
- Çalışma sırasında projektör merceğine doğrudan bakmayın. Parlak ışık gözlerinize zarar verebilir.
- Lambayı yenisiyle değiştirirken, lütfen ünitenin soğumasına izin verin. 56-57. sayfalarda açıklanan talimatları izleyin.
- Bu projektör, lambanın ömrünü kendisi algılayacaktır. Lütfen, uyarı mesajları gösterdiğinde lambayı değiştirdiğinizden emin olun.
- Lamba modülünü yenisiyle değiştirdikten sonra, "Ayar > Lamba Ayarları" menüsündeki "Lamba Sıfırlama" işlevini sıfırlayın.
- Projektörü kapatırken, lütfen gücü kesmeden önce soğutma döngüsünün tamamlandığından emin olun. Projektörün soğuması için 90 saniye bekleyin.
- Lamba ömrünün sonuna yaklaşırken, ekranda "Lamba ömrü aşıldı." mesajı gösterilecektir. Lambayı en kısa sürede değiştirmek için yerel satıcınız veya servis merkezi ile irtibat kurun.
- Ürünü temizlemeden önce kapatın ve güç fişini AC prizinden çekin.
- Ekran muhafazasını temizlemek için hafif deterjanlı yumuşak kuru bir bez kullanın. Üniteyi temizlemek için aşındırıcı temizleyiciler, cilalar veya çözücüler kullanmayın.
- Ürün uzun süre boyunca kullanılmayacaksa güç fişini AC prizinden sökün.

**Not:** *Lamba ömrünün sonuna ulaştığında, lamba modülü yenisiyle değiştirilene kadar projektör açılmayacaktır. Lambayı yenisiyle değiştirmek için 56-57. sayfadaki "Lambayı Yenisiyle Değiştirme" bölümü altındaki prosedürler listesini izleyin.*

- Projektörü, titreşime veya darbeye maruz kalabilecek yerlere kurmayın.
- Merceğe çıplak ellerle dokunmayın.
- Depolamadan önce uzaktan kumandadan pili/pilleri çıkarın. Pil/Piller uzun süre uzaktan kumandada bırakılırsa sızıntı yapabilir.
- Projektör performansının kalitesini olumsuz yönde etkileyebileceğinden, projektörü yağ veya sigara dumanının olduğu yerlerden kullanmayın veya depolamayın.
- Standart dışı kurulum projektör performansını etkileyebileceğinden, lütfen doğru yönde projektör kurulumuna uyun.
- Bir anahtarlı uzatma kablosu veya gerilim dalgalanması koruyucu kullanın. Güç kesintileri ve gerilim düşüşleri aygıtlara CİDDİ zarar verebilir.

### 3 Boyut Güvenlik Bilgileri

Siz veya çocuğunuz 3 Boyut işlevini kullanmadan önce lütfen tüm uyarıları ve önlemleri önerildiği gibi izleyin.

#### Uyarı

Çocuklar ve gençler, 3D olarak izlemeye bağlı sağlık sorunlarına karşı daha savunmasız olabilir ve bu görüntüleri izlerken yakından denetlenmelidirler.

#### Işığa Duyarlılık Nöbeti Uyarısı ve Diğer Sağlık Riskleri

- Bazı izleyiciler, bazı Projektör filmleri veya video oyunlarının içerdiği yanıp sönen belirli görüntülere veya ışıklara maruz kaldıklarında epilepsi nöbeti veya felç geçirebilirler. Epilepsi veya felç hastasıysanız veya aile geçmişinizde böyle bir hastalık varsa, lütfen 3D işlevini kullanmadan önce bir tıp uzmanına danışın.
- Epilepsi veya felç hastası olmayan veya aile geçmişinde bu hastalıklardan biri bulunmayan kişiler bile, ışığa duyarlılık nöbetlerine yol açabilecek tanısı konmamış bir duruma sahip olabilirler.
- Gebe kadınlar, yaşlılar, ciddi tıbbi durumları olan kişiler, uyku bozukluğu olan veya alkolün etkisi altında bulunan kişiler, ünitenin 3B işlevini kullanmaktan kaçınmalıdırlar.

- Aşağıdaki semptomlardan herhangi birini yaşıyorsanız, 3D filmleri görüntülemeyi hemen bırakın ve bir tıp uzmanına danışın: (1) görme değişikliği; (2) sersemlik; (3) baş dönmesi; (4) göz veya kas seğirmesi gibi istem dışı hareketler; (5) akıl karışıklığı; (6) bulantı; (7) bilinç kaybı; (8) kasılmalar; (9) kramplar ve/veya (10) yönelim bozukluğu. Çocuklar ve gençler, bu semptomları yaşamaya yetişkinlere göre daha fazla eğilim gösterebilir. Ebeveynler çocuklarını gözlem altında tutmalı ve bu semptomları yaşayıp yaşamadıklarını sormalıdır.
- 3D projeksiyonu izlemek, harekete bağlı mide bulantısı, sonradan oluşan algı etkileri, yönelim bozukluğu, göz yorgunluğu ve düşük duruş stabilitesine de yol açabilir. Kullanıcıların bu etkilerin oluşma ihtimalini azaltmak için sık izlemeye ara vermeleri tavsiye edilir. Gözlerinizde yorgunluk veya kuruluk belirtileri görülüyorsa veya yukarıdaki semptomlardan herhangi birini yaşıyorsanız, bu cihazı kullanmayı hemen bırakın ve semptomlar geçtikten en az otuz dakika sonrasına kadar izlemeye başlamayın.
- 3D projeksiyonu uzun süre boyunca ekrana çok yakın oturarak izlemek, gözlerinize zarar verebilir. İdeal izleme uzaklığı, ekran yüksekliğinin en az üç katı kadar olmalıdır. İzleyicinin gözlerinin ekranla aynı düzeyde olması tavsiye edilir.
- 3D projeksiyonu uzun süre boyunca 3D gözlük takarak izlemek, baş ağrısı veya yorgunluğa yol açabilir. Baş ağrısı, yorgunluk veya baş dönmesi yaşıyorsanız, 3D projeksiyonu izlemeyi bırakın ve dinlenin.
- 3D gözlüğü 3D projeksiyonu izlemekten başka bir amaçla kullanmayın.
- 3D gözlüğün diğer bir amaçla takılması (normal gözlük, güneş gözlüğü, koruyucu gözlük, vb. gibi) size fiziksel olarak zarar verebilir ve görme duyurunuzu zayıflatır.
- 3D projeksiyonu izlemek, bazı izleyicilerde yönelim bozukluğuna sebep olabilir. Bu yüzden, 3D PROJEKTÖR'ünüzü açık merdiven boşluklarının, kabloların, balkonların veya takılabileceğiniz, çarpabileceğiniz, kapaklanmanıza sebep olabilecek, kırılabilecek veya üzerine düşebileceğiniz diğer nesnelerin yakınına yerleştirmeyin.

## Telif Hakkı

Tüm fotoğrafları, gösterimleri ve yazılımı da kapsayan bu yayım, her hakkı saklı olmak üzere uluslararası telif hakkı yasalarıyla korunmaktadır. Bu kılavuz veya içerdiği herhangi bir malzeme, yazarın yazılı izni olmadan yeniden üretilemez.

© Telif Hakkı 2018

## Sorumluluk Reddi

Bu belgedeki bilgiler bildirim yapılmaksızın değiştirilmeye tabidir. Üretici, buradaki içeriklerle ilgili hiçbir sorumluluk veya garanti vermez ve ima edilen her türlü ticarete elverişlilik ya da herhangi bir özel amaca uygunluk garantisini özellikle reddeder. Üretici, herhangi bir kişiye bildirme yükümlülüğü olmadan bu yayımı gözden geçirme ve içeriğini zaman değiştirme hakkını saklı tutar.

## Ticari Marka Tanıma

Kensington, ACCO Brand Corporation şirketinin, dünya çapında diğer ülkelerde yayımlanmış kayıtlara ve bekleyen uygulamalara sahip ABD kayıtlı ticari markasıdır.

HDMI, HDMI Logosu ve High-Definition Multimedia Interface, HDMI Licensing LLC. şirketinin Birleşik Devletler ve diğer ülkelerde ticari markaları veya kayıtlı ticari markalarıdır.

DLP®, DLP Link ve DLP logosu, Texas Instruments şirketinin kayıtlı ticari markaları ve BrilliantColor™ ticari markasıdır.

Bu kılavuzda kullanılan tüm diğer ürün adları kendi sahiplerinin mülkiyetidir ve o şekilde tanınır.

## FCC

Bu cihaz test edilmiş ve FCC Kurallarının 15.Bölümü uyarınca, B Sınıfı dijital cihazlarla ilgili kısıtlamalara uygun olduğu tespit edilmiştir. Bu kısıtlamalar, evsel tesisatta zararlı parazitlere karşı uygun koruma sağlamak üzere tasarlanmıştır. Bu cihaz radyo frekansı enerjisi oluşturur, kullanır ve yayabilir ve üreticisinin talimatlarına uygun biçimde kurulmaz ve kullanılmazsa, radyo iletişimine zararlı parazitlere neden olabilir.

Ancak, belirli tesisatlarda parazit oluşmayacağına dair bir garanti verilmez. Bu aygıt radyo ve televizyon alıcılarında, cihazın kapatılması ve açılması ile anlaşılacak zararlı parazitlerin oluşmasına neden olursa, kullanıcı aşağıdaki önlemleri uygulayarak parazitleri gidermeyi deneyebilir:

- Alıcı anteni yeniden yönlendirmek veya yeniden konumlandırmak.
- Cihaz ile alıcı arasındaki mesafeyi artırmak.
- Cihazı, alıcının bağlı olduğu devreden farklı bir devredeki çıkış noktasına bağlamak.
- Yardım için bayi veya deneyimli bir radyo / televizyon teknisyenine danışmak.

### Uyarı: Blendajlı kablolar

Diğer hesaplama cihazlarına giden tüm bağlantılar, FCC yönetmelikleriyle uyumluluk sağlamak üzere blendajlı kabloları kullanılarak yapılmalıdır.

### Dikkat

Üretici tarafından açıkça onaylanmayan değişiklikler veya modifikasyonlar, kullanıcının Federal İletişim Komisyonu tarafından verilen projektörü kullanma yetkisini geçersiz kılabilir.

### Çalıştırma Koşulları

Bu aygıt FCC Kurallarının 15. bölümüne uygundur. İşletimi aşağıdaki iki koşula tabidir:

1. Bu cihaz zararlı parazitlere neden olmaz ve
2. Bu cihaz, istenmeyen işleme neden olabilecek parazitler dahil, alınan tüm parazitleri kabul etmelidir.

### Uyarı: Kanadalı kullanıcılar

Bu B Sınıfı dijital cihaz Canadian ICES-003 ile uyumludur.

Remarque à l'intention des utilisateurs canadiens

Cet appareil numérique de la classe B est conforme à la norme NMB-003 du Canada.

## AB ülkeleri için Uyumluluk Beyanatı

- EMC Direktifi 2014/30/EC (tadiller dahil)
- Düşük Voltaj Direktifi 2014/35/EC
- R & TTE Direktifi 1999/5/EC (ürün RF işlevine sahipse)

## WEEE



### İmha talimatları

Atarken bu elektronik cihazı çöpe atmayın. Kirliliği en aza indirmek ve global çevrenin korunmasını sağlamak için, lütfen bunu geri dönüştürün.

# GİRİŞ

## Pakete Genel Bakış

Ambalajından dikkatlice çıkarıp, aşağıdaki standart aksesuarlar kısmında listelenen öğelerin bulunduğunu doğrulayın. İsteğe bağlı aksesuarlar kısmındaki öğelerin bazıları, modele, özelliklere ve satın aldığınız bölgeye bağlı olarak mevcut olmayabilir. Lütfen satın aldığınız yerle kontrol edin. Bazı aksesuarlar bölgeden bölgeye değişiklik gösterebilir.

Garanti kartı yalnızca bazı belirli bölgelerde sağlanır. Ayrıntılı bilgiler için lütfen bayinize danışın.

## Standart Aksesuarlar

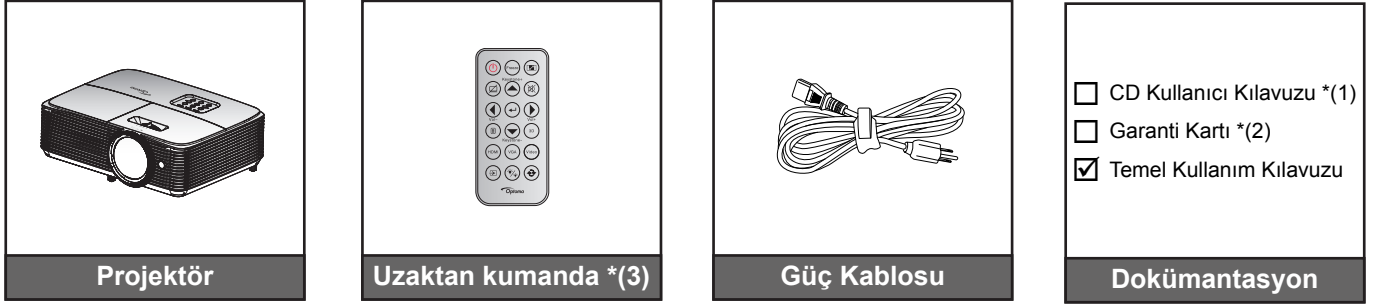

### Not:

- Uzaktan kumandayla birlikte pil de gelir.
- \*(1) Kullanım Kılavuzu için: [www.optoma.com/support/download](http://www.optoma.com/support/download)
- \*(2) Garanti bilgileri için: [www.optoma.com/support/download](http://www.optoma.com/support/download)
- \*(3) Asıl uzaktan kumanda bölgeye göre değişiklik gösterebilir.

## İsteğe Bağlı Aksesuarlar

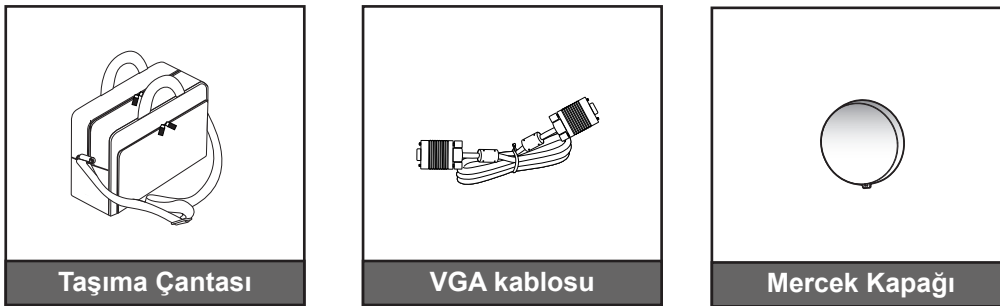

**Not:** İsteğe bağlı aksesuarlar modele, spesifikasyona ve bölgeye bağlı olarak değişiklik gösterir.



# GİRİŞ

## Ürüne Genel Bakış

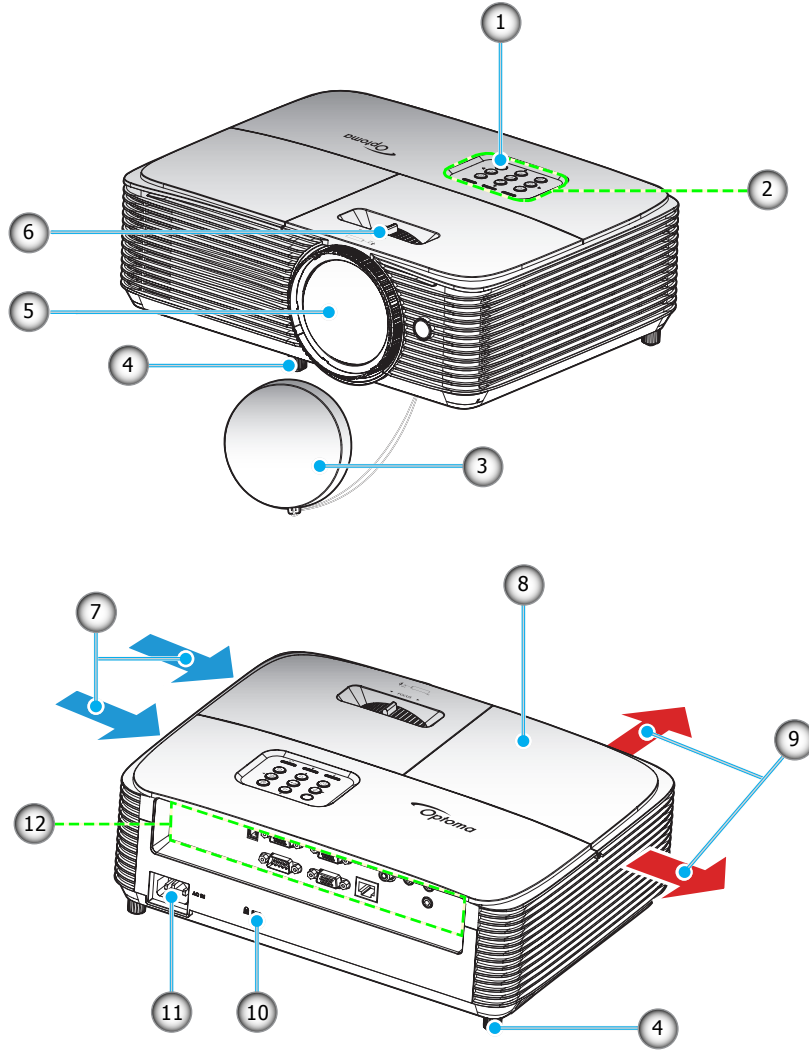

**Not:** "Giriş" ve "çıkış" etiketleri arasında en az 20 cm mesafe bırakın.

Hayır.	Öğe	Hayır.	Öğe
1.	IR Receiver	7.	Havalandırma (giriş)
2.	Tuş takımı	8.	Lamba Kapağı
3.	Mercek Kapağı	9.	Havalandırma (çıkış)
4.	Eğim Ayarı Ayağı	10.	Kensington™ Kilitleme Yuvası
5.	Mercek	11.	Güç Soketi
6.	Fokus Kolu	12.	Giriş / Çıkış

# GİRİŞ

## Bağlantılar

### Tip 1 (8 IO)

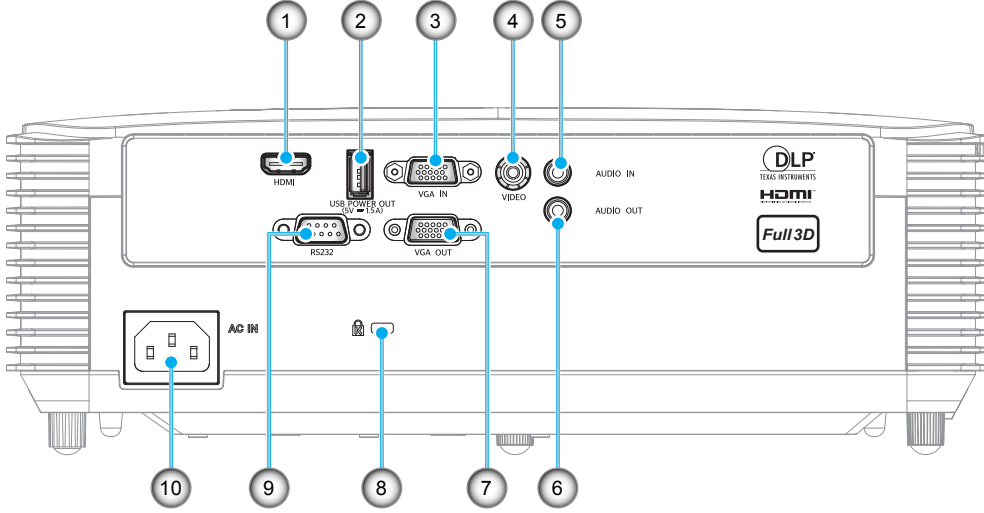

### Tip 2 (12 IO)

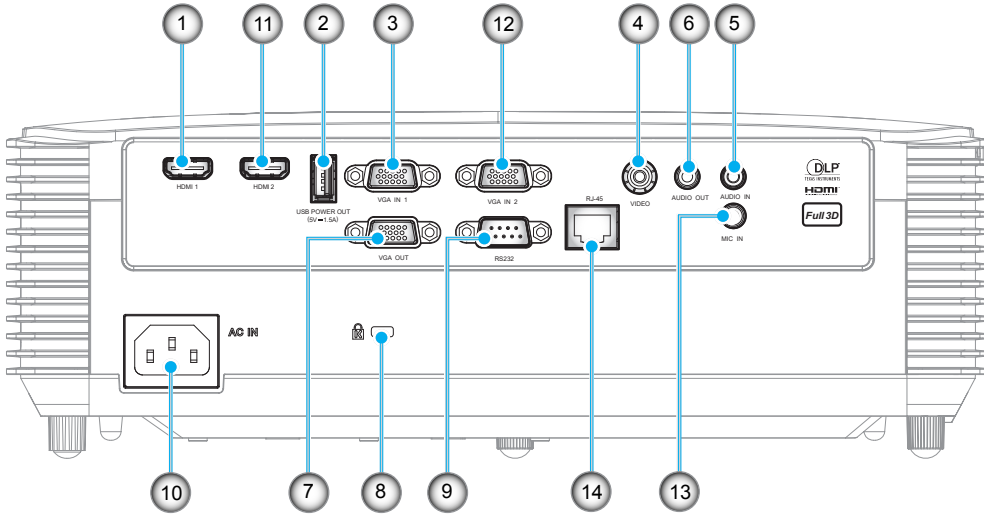

# GİRİŞ

Hayır.	Öge	Tip 1 (8 IO)	Tip 2 (12 IO)
1.	HDMI / HDMI 1 Bağlayıcı	√	√
2.	USB Güç Çıkışı (5V/1,5A) Bağlayıcı / MOUSE / SERVICE Bağlayıcı	√	√
3.	VGA IN / VGA IN 1 Bağlayıcı	√	√
4.	Video Bağlayıcı	√	√
5.	Ses Giriş Bağlayıcı	√	√
6.	Ses Çıkışı Bağlayıcı	√	√
7.	VGA OUT Bağlayıcı	√	√
8.	Kensington™ Kilitleme Yuvası	√	√
9.	RS232 Bağlayıcı	√	√
10.	Güç Soketi	√	√
11.	HDMI 2 Bağlayıcı	YOK	√
12.	VGA IN 2 Bağlayıcı	YOK	√
13.	MIC IN Bağlayıcı	YOK	√
14.	RJ-45 Bağlayıcı	YOK	√
<b>Not:</b> "√" işareti ögenin desteklendiğini, "YOK" ifadesi ögenin kullanılmadığını belirtir.			

## Not:

- *Uzak fare, özel uzaktan kontrol gerektirir.*
- *G/Ç noktaları satın aldığınız projekte göre değişiklik gösterir; lütfen başvuru için fiziksel ürünü inceleyin.*

# GİRİŞ

## Tuş takımı

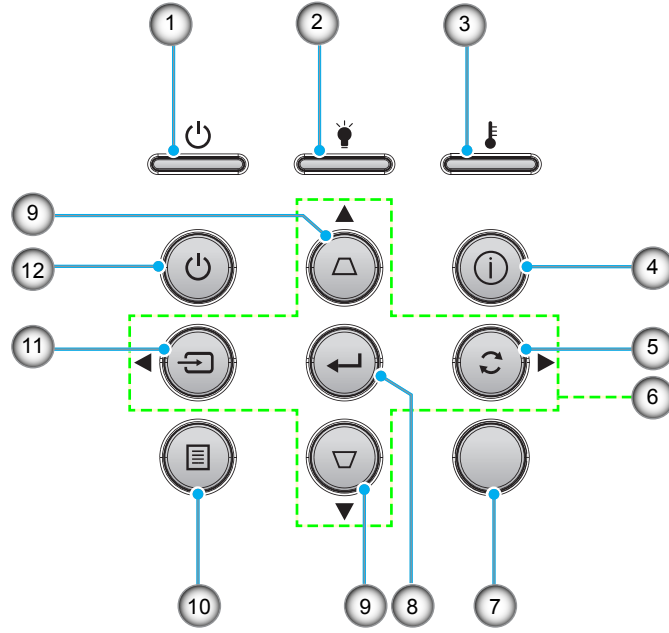

Hayır.	Öğe	Hayır.	Öğe
1.	Açık/Beklemede LED'i	7.	IR Receiver
2.	Lamba LED'i	8.	Enter
3.	Sıcaklık-LED'i	9.	Anahtar Taşı Düzeltmesi
4.	Bilgi	10.	Menü
5.	Yeniden-senk	11.	Kaynağı
6.	Dört Yönlü Seçme Tuşları	12.	Güç

# GİRİŞ

## Uzaktan Kumanda 1

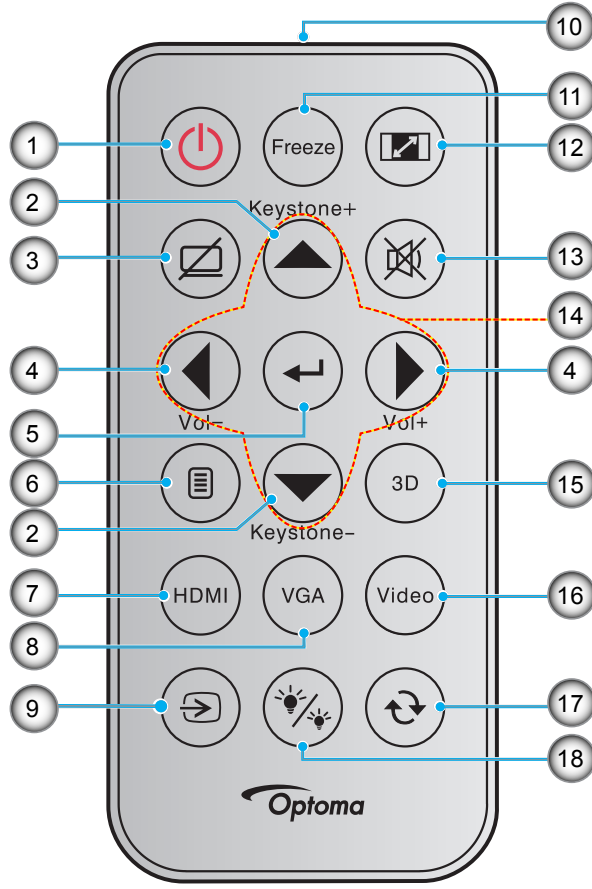

Hayır.	Öge	Hayır.	Öge
1.	Açma/Kapama	10.	Kızılötesi LED Gösterge
2.	Anahtar Taşı +/-	11.	Dondur
3.	AV Sessiz	12.	Aspect Ratio
4.	Ses - / +	13.	Sessiz
5.	Enter	14.	Dört Yönlü Seçme Tuşları
6.	Menü	15.	Üç boyut
7.	HDMI	16.	Video
8.	VGA	17.	Yeniden Eşitle
9.	Kaynağı	18.	Parlaklık Modu

### Not:

- Asıl uzaktan kumanda bölgeye göre değişiklik gösterebilir.
- Bazı tuşlar, bu özellikleri desteklemeyen modeller için işlevsiz olabilir.
- Uzaktan kumandayı ilk kez kullanmadan önce, şeffaf yalıtım bandını çıkarın. Pil takma için 21. sayfaya bakın.

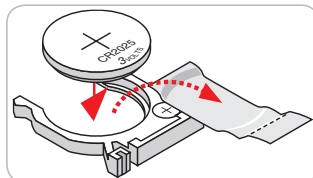

# GİRİŞ

## Uzaktan Kumanda 2

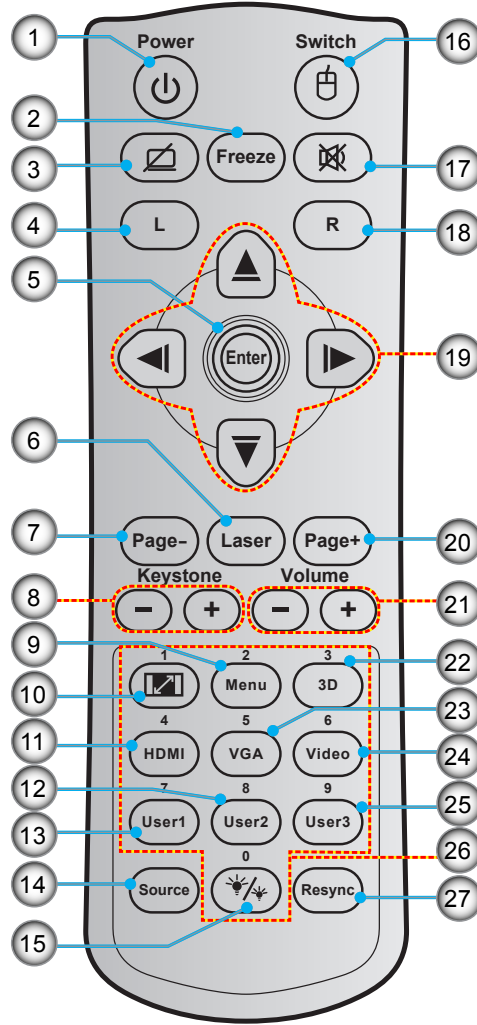

Hayır.	Öge	Hayır.	Öge
1.	Açma/Kapama	15.	Parlaklık Modu
2.	Dondur	16.	Fare Açık / Kapalı
3.	Ekran Karanlık / Sessiz	17.	Sessiz
4.	Fare Sol Tıklaması	18.	Fare Sağ tıklaması
5.	Enter	19.	Dört Yönlü Seçme Tuşları
6.	Laser	20.	Page +
7.	Page -	21.	Ses - / +
8.	Anahtar Taşı - / +	22.	3D Menü Açık / Kapalı
9.	Menü	23.	VGA
10.	Aspect Ratio	24.	Video
11.	HDMI	25.	Kullanıcı3
12.	Kullanıcı2	26.	Sayısal Tuş Takımı (0-9)
13.	Kullanıcı1	27.	Yeniden Eşitle
14.	Kaynağı		

### Not:

- Asıl uzaktan kumanda bölgeye göre değişiklik gösterebilir.
- Bazı tuşlar, bu özellikleri desteklemeyen modeller için işlevsiz olabilir.

# AYAR VE KURULUM

## Projektörü kurma

Projektörünüz, dört olası konumdan birine kurulmak üzere tasarlanmıştır.

Oda yerleşiminiz veya kişisel tercihiniz, seçeceğiniz kurulum konumunu belirleyecektir. Ekranınızın boyutu ve konumunun, uygun prizinin konumunun yanı sıra projektörün ve diğer cihazlarınızın konumunu ve birbirlerine olan mesafeyi dikkate alın.

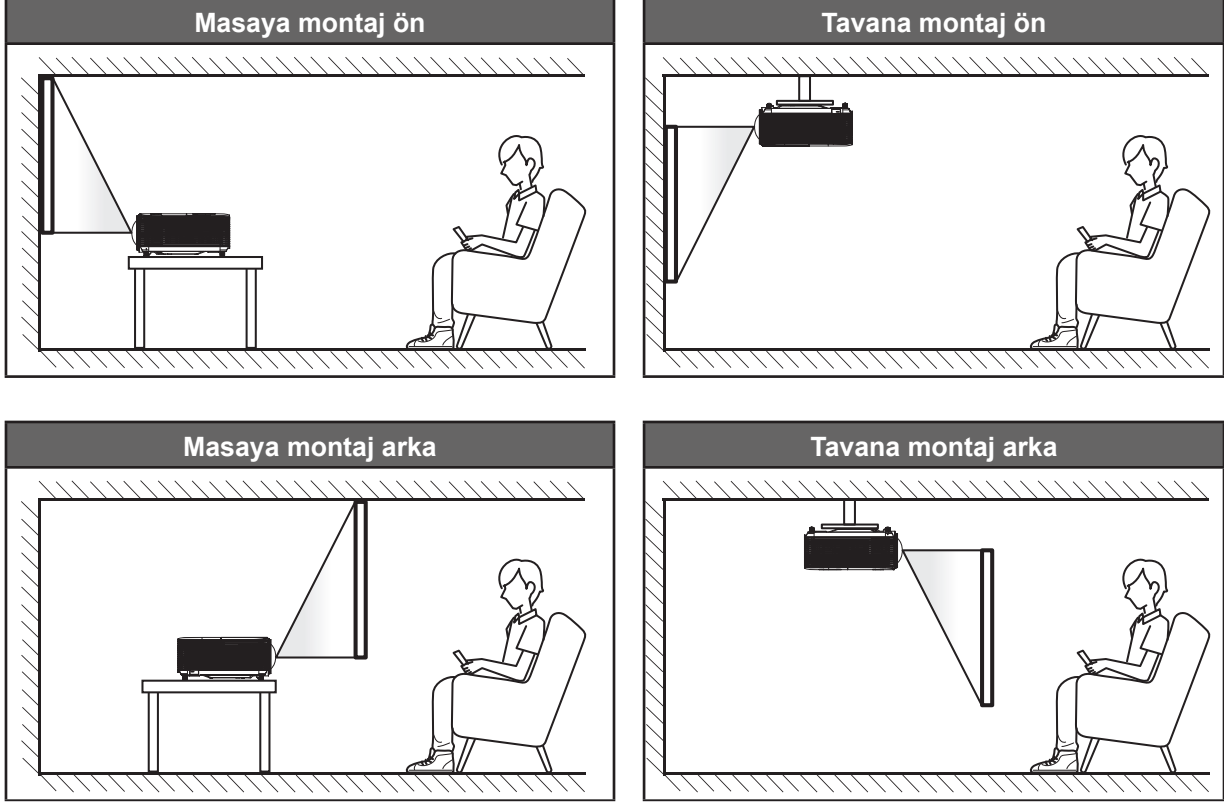

Projektör bir yüzeye düz biçimde ve ekrana 90 derece/dik olarak yerleştirilmelidir.

- Belirli bir ekran boyutuna yönelik projektör konumunun nasıl belirleneceği konusunda lütfen 61-62. sayfalardaki mesafe tablosuna başvurun.
- Belirli bir mesafeye yönelik ekran boyutunun nasıl belirleneceği konusunda lütfen 61-62. sayfalardaki mesafe tablosuna başvurun.

**Not:** Projektör ekrandan ne kadar uzağa yerleştirilirse, yansıtılan görüntü boyutuyla birlikte dikey sapma da orantılı olarak artar.

### ÖNEMLİ!

Projektörü masa üzeri veya tavana montaj dışında herhangi bir yönelimde çalıştırmayın. Projektör yatay olmalıdır ve ileriye/geriye veya sola/sağa eğilmemelidir. Diğer yönelimler garantiyi geçersiz kılacaktır ve projektör lambasının veya projektörün kendisinin ömrünü kısaltabilir. Standart dışı kurulum önerisi için lütfen Optoma ile iletişime geçin.

# AYAR VE KURULUM

## Projektör kurulumu bildirimi

- Projektörü yatay bir konumda yerleştirin.

**Projektörün eğme açısı 15 dereceyi geçmemeli**, projektör masaüstü ve tavan montajı haricinde hiçbir şekilde kurulmamalıdır; aksi takdirde lamba ömrü önemli ölçüde azalabilir ve beklenmedik diğer **hasarlara** neden olabilir.



- Hava çıkış deliği etrafında en az 30 cm boşluk bırakın.

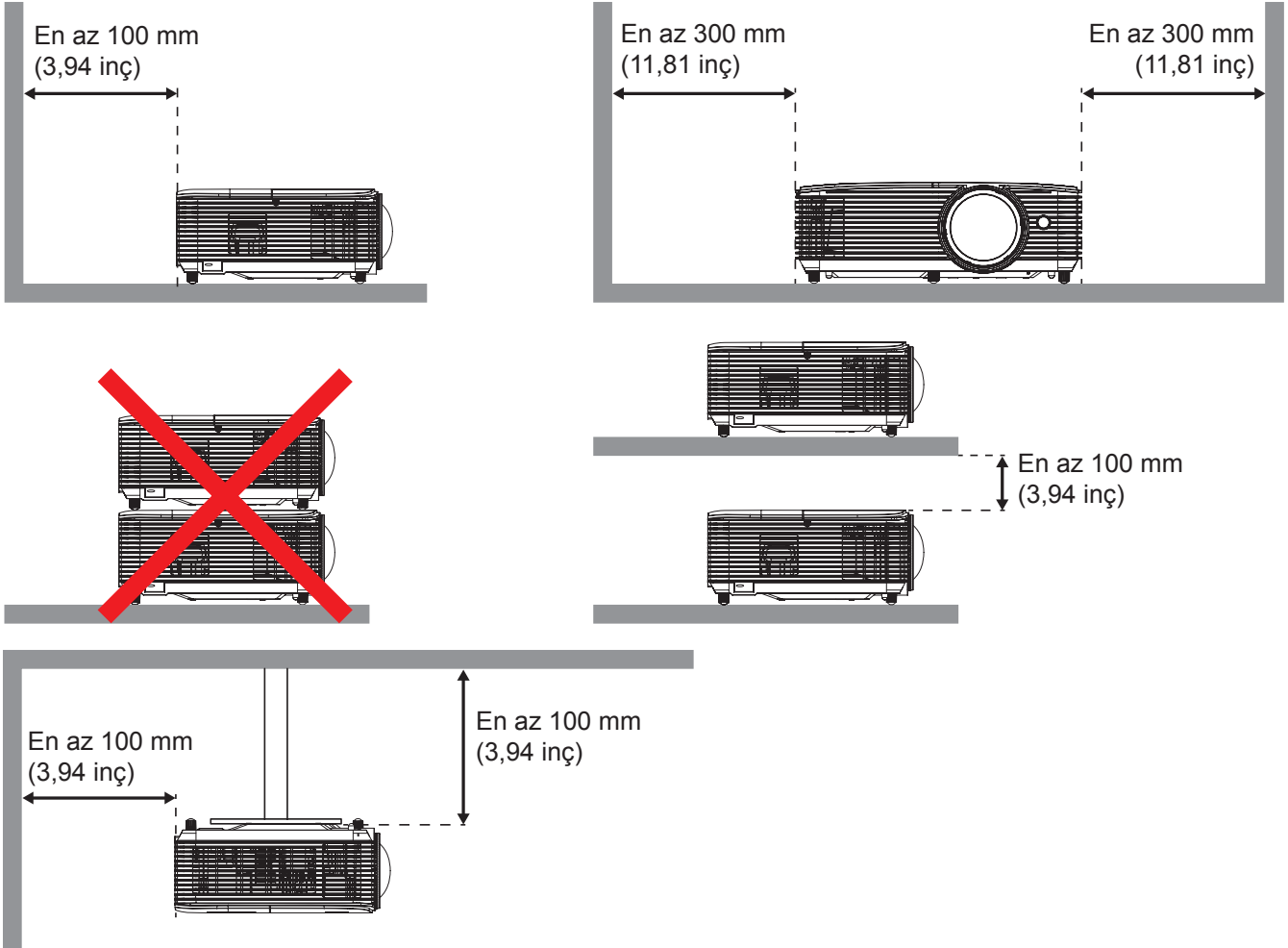

- Giriş deliklerinin hava çıkış deliklerinden çıkan sıcak havayı geri dönüştürmediğinden emin olun.
- Projektörü kapalı bir alanda çalıştırırken, muhafaza içindeki hava sıcaklığının projektör çalışırkenki çalışma sıcaklığını aşmadığından ve hava giriş ve çıkış deliklerinin engellenmediğinden emin olun.
- Projektörün çıkış havasını geri dönüştürmemesini sağlamak için tüm muhafazalar onaylı bir ısı değerlendirme geçmelidir; aksi takdirde muhafaza sıcaklığı kabul edilebilir çalışma sıcaklığı içinde olsa bile cihaz kapanabilir.



# AYAR VE KURULUM

## Projektöre kaynaklar bağlama

Tip 1 (8 IO)

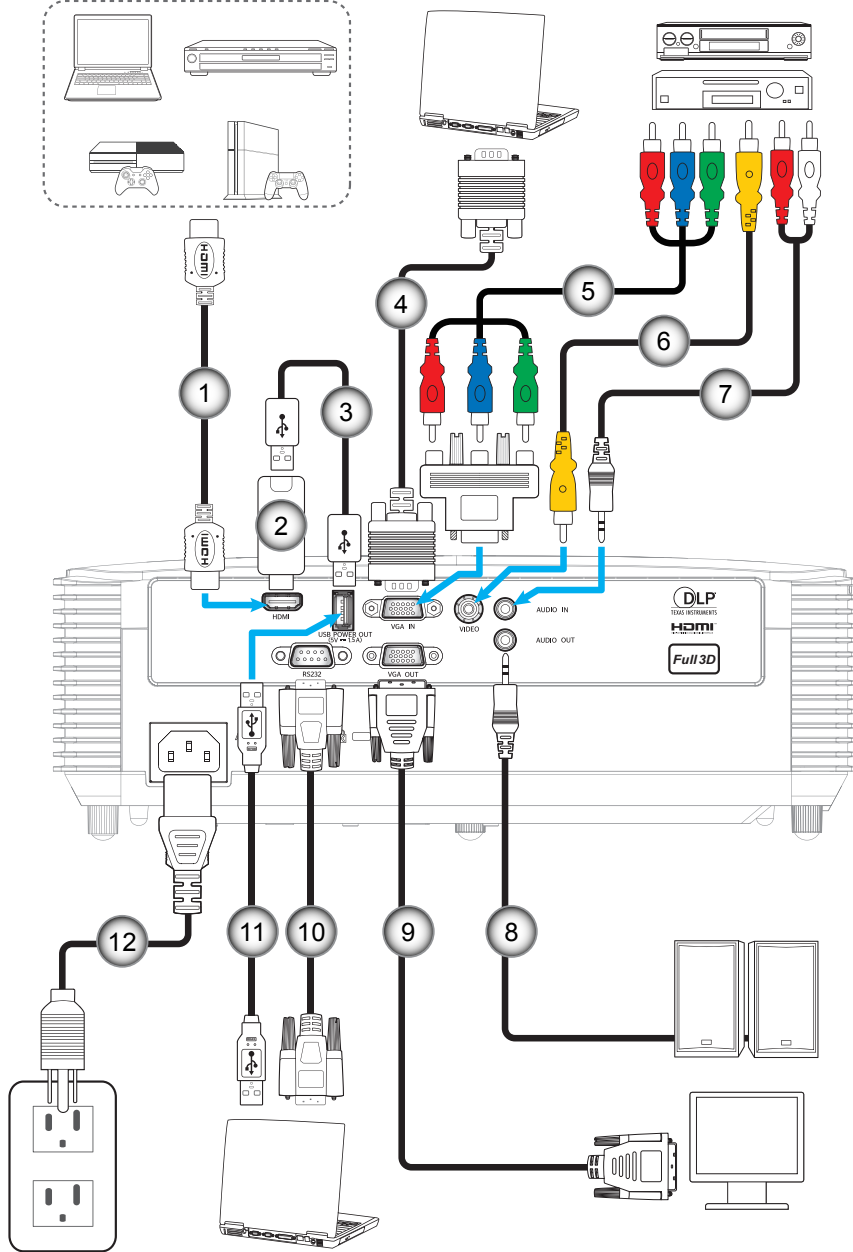

# AYAR VE KURULUM

## Tip 2 (12 IO)

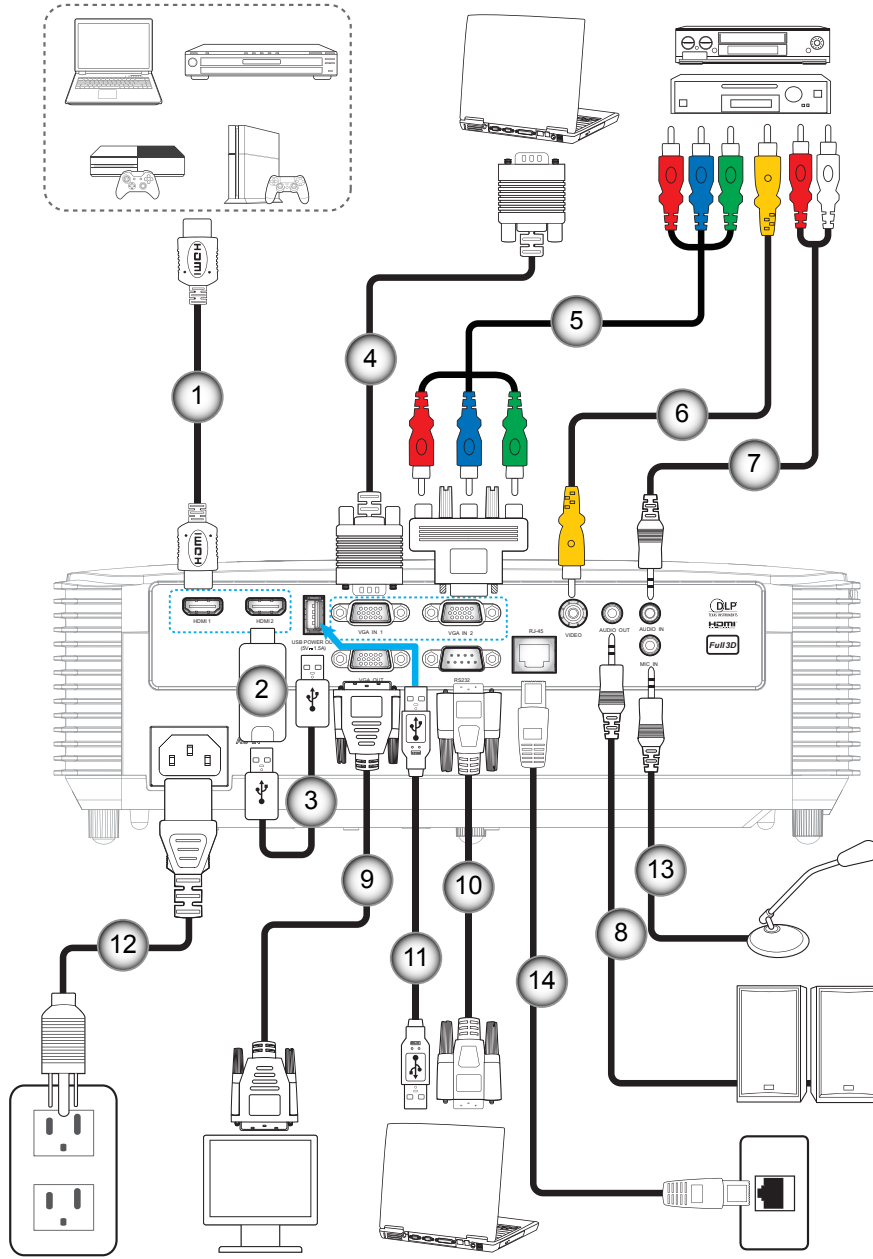

# AYAR VE KURULUM

Hayır.	Öge	Tip 1 (8 IO)	Tip 2 (12 IO)
1.	HDMI Kablosu	√	√
2.	HDMI Çubuk	√	√
3.	USB Güç Kablosu	√	√
4.	VGA Giriş Kablosu	√	√
5.	RCA Bileşen Kablosu	√	√
6.	Video Kablosu	√	√
7.	Ses Girişi Kablosu	√	√
8.	Ses Çıkış Kablosu	√	√
9.	VGA Çıkış Kablosu	√	√
10.	RS232 Kablosu	√	√
11.	USB Kablosu	√	√
12.	Güç Kablosu	√	√
13.	Mikrofon Girişi Kablosu	YOK	√
14.	RJ-45 Kablosu	YOK	√

**Not:** "√" işareti öğenin desteklendiğini, "YOK" ifadesi öğenin kullanılmadığını belirtir.

# AYAR VE KURULUM

## Yansıtılan Görüntüyü Ayarlama

### Görüntü yüksekliği

Projektör, görüntü yüksekliğini ayarlamak için yükseltici ayaklar ile donatılmıştır.

1. Projektörün alt tarafında bulunan ayarlamak istediğiniz ayarlanabilir ayağı bulun.
2. Projektörü yükseltmek veya alçaltmak için ayarlanabilir ayağı saat yönünde ya da saat yönünün tersinde döndürün.

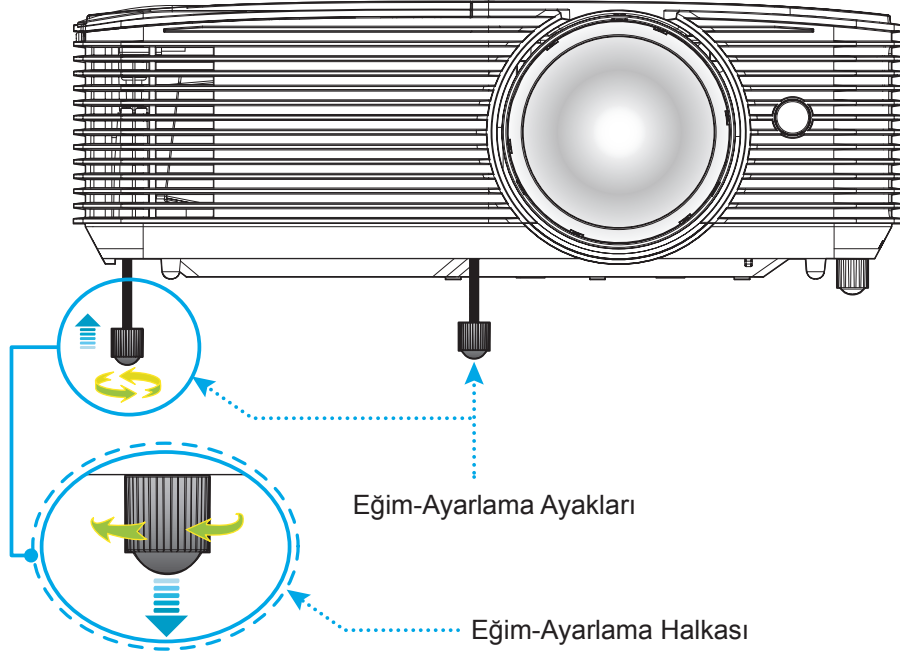

### Odak

- Fokusu ayarlamak için fokus kolunu, görüntü keskin ve okunabilir olana kadar saat yönünde veya saat yönünün tersinde döndürün.

Fokus Kolu

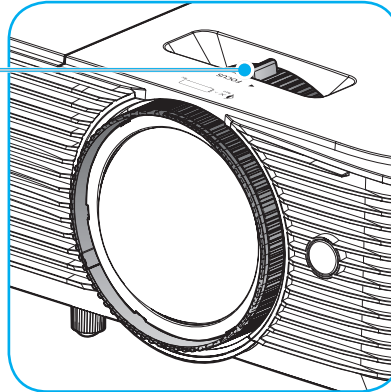

**Not:** Projektör 0,4m ila 3,1m mesafede odaklanacaktır.

# AYAR VE KURULUM

## Pilleri takma/deđiřtirme

1. Pıl kapađını sıkıca bastırıp kaydırarak çıkarın.
2. Yeni pılı bölmeğe yerleřtirin. Eski pılı çıkarıp yenisini (CR2025) takın. "+" iřaretinin olduđu tarafın yukarıya baktıđından emin olun.
3. Kapađı geri takın.

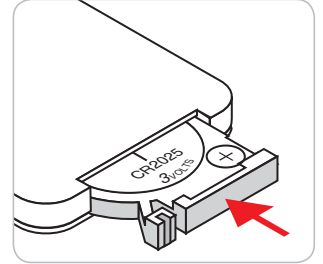
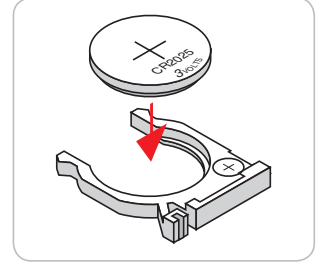
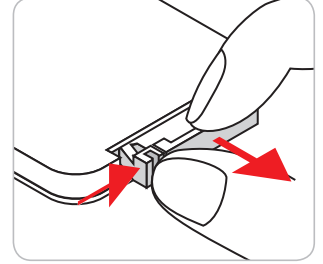

**DİKKAT:** Güvenli çalışmayı sağlamak için lütfen ařađıdaki önlemlere uyun:

- CR2025 tip pıl kullanın.
- Su veya sıvıyla temastan kaçının.
- Uzaktan kumandayı neme veya ısıya maruz bırakmayın.
- Uzaktan kumandayı düşürmeyin.
- Uzaktan kumandadaki pıl sızıntı yaparsa, kasayı dikkatlice silerek temizleyin ve yeni pıl takın.
- Yanlıř türde bir pille deđiřtirirseniz patlama tehlikesi vardır.
- Biten pilleri talimatlara uygun olarak elden çıkarın.

# AYAR VE KURULUM

## Etkili mesafe

Kızılötesi uzaktan kumanda sensörü projektörün üst tarafında bulunur. Doğru biçimde çalışması için uzaktan kumandayı, projektörün üst kızılötesi uzaktan kumanda sensörüne dik olarak 30 derecelik açı içinde tuttuğunuzdan emin olun. Uzaktan kumandayla sensör arasındaki mesafe 6 metreden fazla olmamalıdır.

**Not:** Uzaktan kumanda kızılötesi sensörüne doğrudan (0 derecelik açıyla) tutulurken, uzaktan kumanda ve sensör arasındaki mesafe 8 metreden fazla olmamalıdır.

- Uzaktan kumanda ve projektördeki kızılötesi sensörü arasında kızılötesi ışınını kesebilecek hiçbir engel olmadığından emin olun.
- Uzaktan kumandanın kızılötesi ileticisine doğrudan güneş ışığı veya floresan lambası yansımadağından emin olun.
- Lütfen uzaktan kumandayı floresan lambalarından 2 metreden uzak mesafede tutun; aksi halde uzaktan kumanda hatalı çalışabilir.
- Uzaktan kumanda Çevirici Tip floresan lambalara yakın olursa zaman etkisiz olabilir.
- Uzaktan kumanda ve projektör birbirlerine çok kısa mesafede olursa uzaktan kumanda etkisiz olabilir.
- Ekranı yönelttiğinizde, uzaktan kumandanın ekrana olan etkin mesafe 6 metreden kısadır ve kızılötesi ışınları projektöre geri yansır. Ancak etkin mesafe ekranlara göre değişebilir.

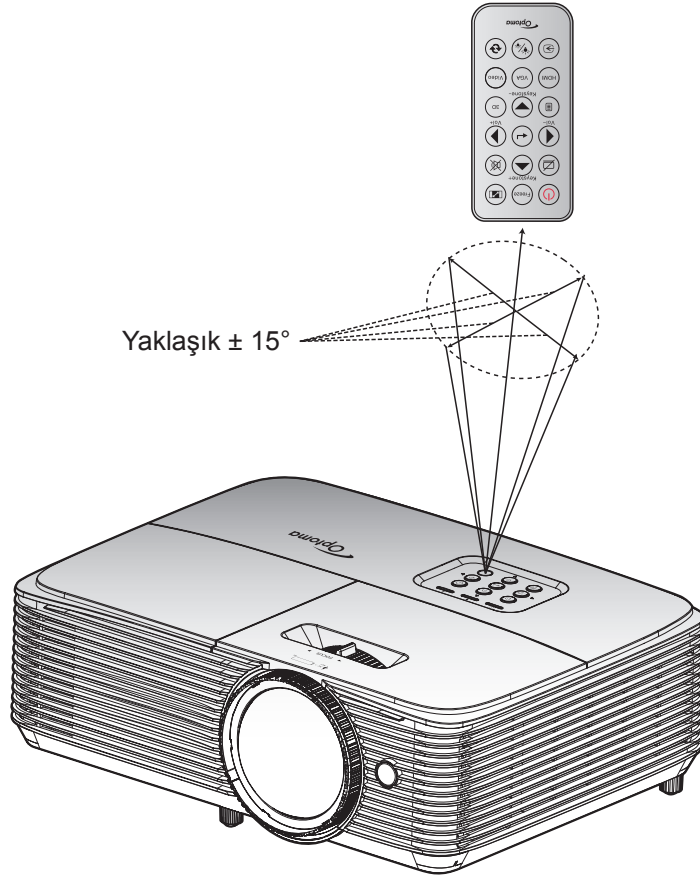

# PROJEKTÖRÜ KULLANMA

## Projektörü açma/kapatma

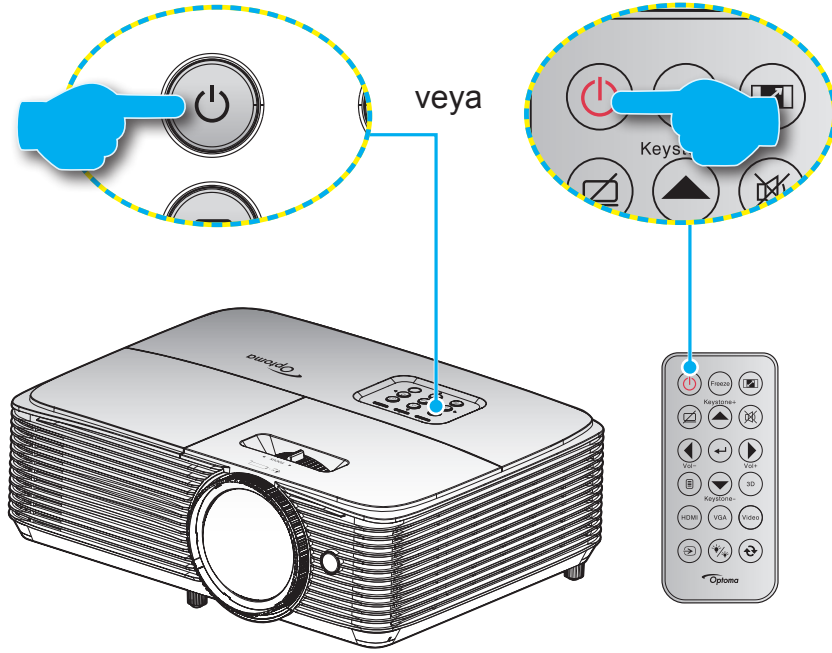

### Güç açık

1. Güç kablosu ve sinyal/kaynak kablosunu sıkıca takın. Bağlandığında, Açık/Beklemede LED'i kırmızı renkte yanar.
2. Projektör tuş takımında veya uzaktan kumandada "⏻" tuşuna basarak projektörü açın.
3. Yaklaşık 10 saniye süreyle bir açılış ekranı görünecek ve Açık/Bekleme LED'i mavi renkte yanıp sönecektir.

**Not:** Projektör ilk kez açıldığında, tercih ettiğiniz dili, yansıtma yönünü ve diğer ayarları seçmeniz istenecektir.

### Güç Kapanma

1. Projektör tuş takımında veya uzaktan kumandada "⏻" tuşuna basarak projektörü kapatın.
2. Aşağıdaki mesaj görüntülenecektir:

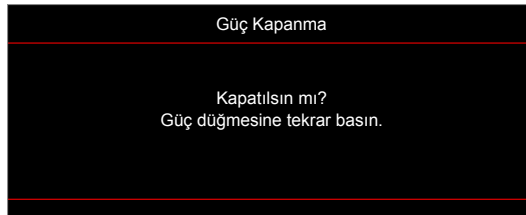

3. Onaylamak için "⏻" tuşuna tekrar basın; aksi takdirde mesaj 15 saniye sonra kaybolacaktır. "⏻" düğmesine ikinci kez bastığınızda projektör kapanacaktır.
4. Soğutma fanları soğutma devri için yaklaşık 10 saniye çalışmaya devam edecek ve Açık/Bekleme LED'i mavi renkte yanıp sönecektir. Açık/Bekleme LED'inin sabit kırmızı renkte yanması, projektörün bekleme moduna girdiğini belirtir. Projektörü yeniden açmak isterseniz, soğutma döngüsünü tamamlanıp projektörün bekleme moduna girmesini beklemelisiniz. Bekleme modundayken projektörü açmak için tekrar "⏻" düğmesine basmanız yeterlidir.
5. Güç kablosunu prizden ve projektörden çıkarın.

**Not:** Projektörün bir güç kapatma prosedüründen hemen sonra açılması önerilmez.

# PROJEKTÖRÜ KULLANMA

## Bir giriş kaynağı seçme

Ekranı görüntülemek istediğiniz, bilgisayar, dizüstü bilgisayar, video oynatıcı vb. bağlı kaynağı açın. Projektör, kaynağı otomatik olarak algılayacaktır. Birden fazla kaynak bağlıysa, istenen girişi seçmek için projektör tuş takımında veya uzaktan kumandada kaynak düğmesine basın.

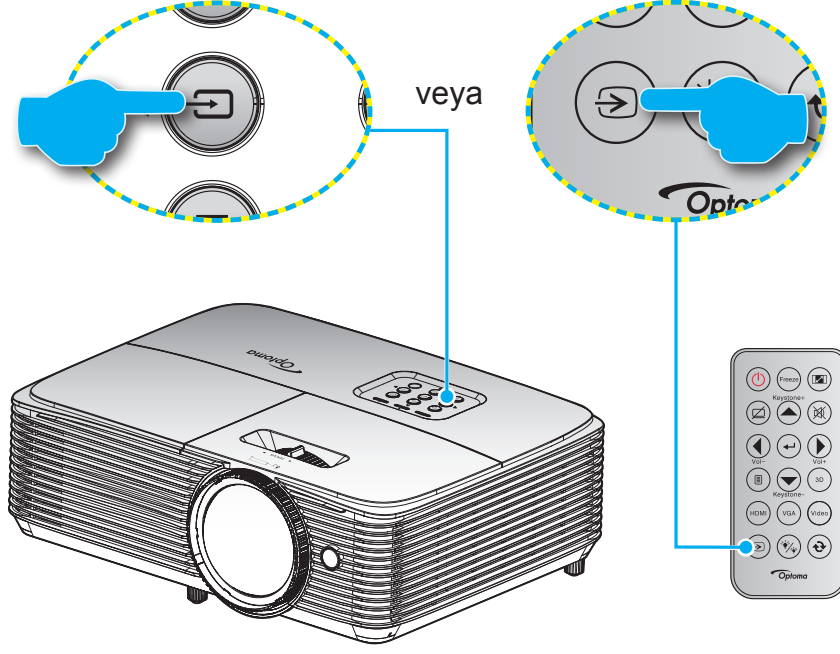





# PROJEKTÖRÜ KULLANMA

## Menü gezintisi ve özellikler

Projektör, görüntü ayarları yapmanız ve ayarları değiştirmenize imkan veren çok dilli Ekran üzeri Gösterim menülerine sahiptir. Projektör, kaynağı otomatik olarak algılayacaktır.

1. Ekran menüsünü açmak için, uzaktan kumandada ya da projektör klavyesinde  düğmesine basın.
2. OSD gösterildiğinde, ana menüden herhangi bir öğe seçmek için ▲ ▼ tuşlarını kullanın. Belirli bir sayfada bir seçim yaparken, alt menüye girmek için ← veya → tuşuna basın.
3. Alt menüde istediğiniz öğeyi seçmek için ◀ ▶ tuşlarını kullanıp, diğer ayarları görüntülemek için ← ya da → tuşuna basın. ◀ ▶ tuşlarını kullanarak ayarları yapın.
4. Alt menüde ayarlanacak sonraki öğeyi seçin ve yukarıda açıklandığı gibi ayarlayın.
5. Onaylamak için ← veya → düğmesine bastığınızda ekran ana menüye geri dönecektir.
6. Çıkmak için ◀ veya  tuşuna tekrar basın. OSD menüsü kapanacak ve projektör yeni ayarları otomatik olarak kaydedecektir.

### Tip 1 (8 IO)

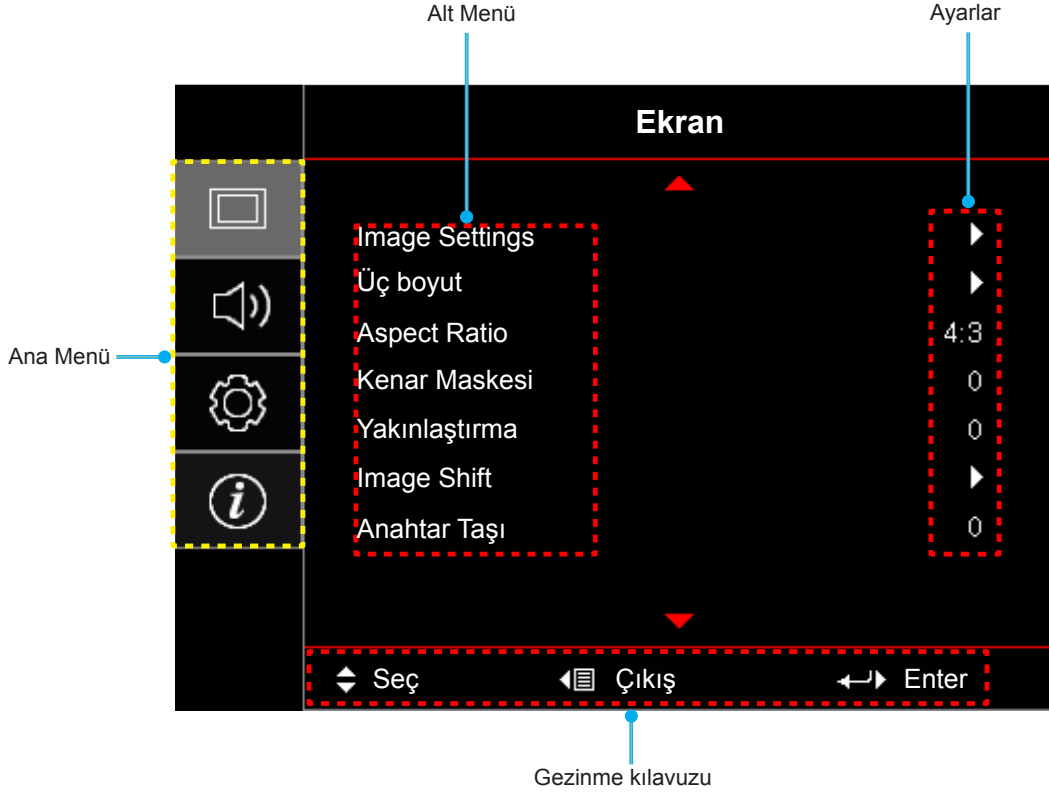

# PROJEKTÖRÜ KULLANMA

## Tip 2 (12 IO)

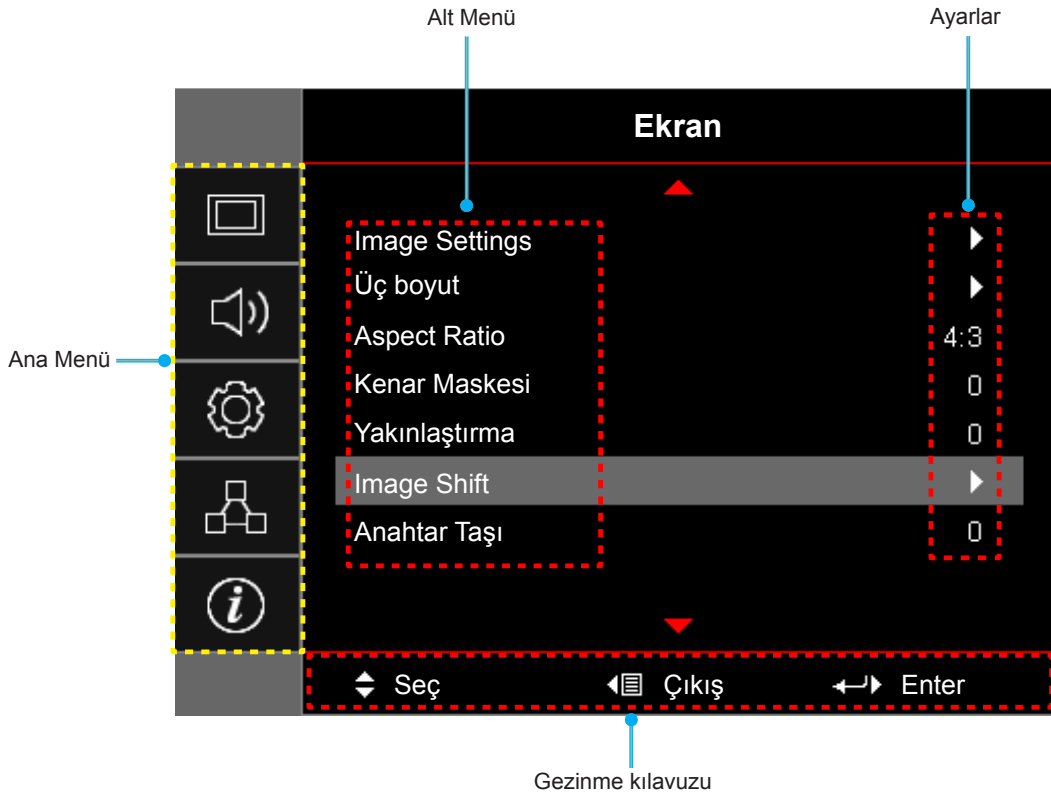

# PROJEKTÖRÜ KULLANMA







## Ekran Menüsü ağacı

Ana Menü	Alt Menü	Alt Menü 2	Alt Menü 3	Alt Menü 4	Değerler	
Ekran	Image Settings	Görüntü Modu			Sunum	
					Parlak	
					Sinema	
					Oyun	
					sRGB	
					DICOM SIM.	
					Kullanıcı	
					Üç boyut	
			Duvar Rengi			Kapalı [Varsayılan]
						Karatahta
						Sari Isik
						Yesil Isik
						Mavi Isik
						Pembe
						Gri
			Parlaklık			-50~50
			Karşıtlık			-50~50
			Netlik			1~15
			Renk			-50~50
			Renk Tonu			-50~50
			Gamm	Film		
				Video		
				Grafik		
				Standart (2.2)		
				1.8		
				2.0		
				2.4		
			Renk ayarları	BrilliantColor™		1~10
				Renk Isısı		Sıcak
						Orta
						Cool
				Renk uyumu	Renk	R [Varsayılan]
	G					
	B					
	C					
	Y					
	M					
	W					
	Ton		-50~50 [Varsayılan: 0]			
	Doygunluk		-50~50 [Varsayılan: 0]			
	Kazanım		-50~50 [Varsayılan: 0]			

# PROJEKTÖRÜ KULLANMA

Ana Menü	Alt Menü	Alt Menü 2	Alt Menü 3	Alt Menü 4	Değerler
Ekran	Image Settings	Renk ayarları	Renk uyumu	Sıfırla	İptal Et [Varsayılan]
				Çıkış	Evet
			RGB Kazanım/İnce Ayar	Kırmızı Kazanım	-50~50
				Yeşil Kazanım	-50~50
				Mavi Kazanım	-50~50
				Kırmızı İnceayar	-50~50
				Yeşil İnceayar	-50~50
				Mavi İnceayar	-50~50
				Sıfırla	İptal Et [Varsayılan]
			Çıkış	Evet	
			Renk Düzlemi [HDMI Girişi Değil]		Auto [Varsayılan]
					RGB
					YUV
			Renk Düzlemi [HDMI Girişi]		Auto [Varsayılan]
				RGB(0~255)	
				RGB(16~235)	
			YUV		
		Beyaz Seviyesi	0~31 (sinyale bağlıdır)		
		Siyah Seviyesi	-5~5 (sinyale bağlıdır)		
		IRE		0	
				7.5	
		Sinyal	Automatic	Kapalı	
				Açık [Varsayılan]	
			Frekans	-10~10 (sinyale bağlıdır) [Varsayılan: 0]	
			Faz	0~31 (sinyale bağlıdır) [Varsayılan: 0]	
			Yatay Konum	-5~5 (sinyale bağlıdır) [Varsayılan: 0]	
		Dikey Konum	-5~5 (sinyale bağlıdır) [Varsayılan: 0]		
		Parlaklık Modu		Parlak	
			Ekonomik		
			Dynamic		
			Eko+		
	Sıfırla				
Üç boyut	Üç Boyut Modu		Kapalı [Varsayılan]		
			Açık		
	3D->2D		Üç boyut [Varsayılan]		
			L		
		R			

# PROJEKTÖRÜ KULLANMA

Ana Menü	Alt Menü	Alt Menü 2	Alt Menü 3	Alt Menü 4	Değerler		
Ekran	Üç boyut	Biçim			Auto [Varsayılan]		
					SBS		
					Top and Bottom		
					Frame Sequential		
		3D Senk Dön.			Açık		
					Kapalı [Varsayılan]		
	Aspect Ratio					4:3	
						16:9	
						16:10 [WXGA modeli]	
						LBX [XGA modelleri hariç]	
						Doğal	
						Auto	
	Kenar Maskesi					0~10 [Varsayılan: 0]	
	Yakınlaştırma					-5~25 [Varsayılan: 0]	
Image Shift	 H				-50~50 [Varsayılan: 0]		
	 V				-50~50 [Varsayılan: 0]		
Anahtar Taşı					-20~20 [Varsayılan: 0]		
Ses	Sessiz				Kapalı [Varsayılan]		
					Açık		
	Ses					0-10 [Varsayılan: 5]	
	Ses Girişi/Mic					Ses Girişi [Varsayılan]	
					Mic		
Ayar	Projeksiyon				Front  [Varsayılan]		
					Rear 		
					Tavan üst 		
					Arka üst 		
	Ekran Türü [WXGA modeli]					16:9	
						16:10 [Varsayılan]	
	Lamba Ayarları	Lamba Hatırlatıcı				Kapalı	
		Lamba Sıfırlama				Açık [Varsayılan]	
	Filter Settings	Optional Filter Installed				İptal Et [Varsayılan]	
						Evet	
		Filter Usage Hours					Evet
		Filter Reminder					Hayır
							(Yalnızca okunur)
							Kapalı
					300hr		
					500hr [Varsayılan]		
					800hr		
					1000hr		





# PROJEKTÖRÜ KULLANMA

Ana Menü	Alt Menü	Alt Menü 2	Alt Menü 3	Alt Menü 4	Değerler		
Ayar	Filter Settings	Filter Reset			İptal Et [Varsayılan]		
					Evet		
	Power Settings	Direkt Açılma				Kapalı [Varsayılan]	
						Açık	
		Sinyal Gücü Açık				Kapalı [Varsayılan]	
						Açık	
		Otomatik Kapanma (dak)				0~180 (5 dakikalık artım) [Varsayılan: 20]	
		Uyku Zamanlayıcısı (dak)	Acık kalzin				0~990 (30 dakikalık artım) [Varsayılan: 0]
							Hayır [Varsayılan]
		Çabuk Geri Dönme					Evet
							Kapalı [Varsayılan]
		Güç Modu (Beklemede)					Açık
							Etkin
		LAN (Standby)					Ekonomik [Varsayılan]
						Kapalı [Varsayılan]	
	VGA Out (Standby)					Açık	
						Kapalı [Varsayılan]	
	USB Power					Açık	
						Kapalı	
	Güvenlik	Güvenlik Zamanlayıcısı				Auto [Varsayılan]	
						Kapalı	
	Güvenlik	Şifreyi Değiştir				Açık	
					Ay		
					Gün		
	HDMI Link Settings	HDMI Link				Saat	
		Inclusive TV					Kapalı
							Açık
		Power On Link					Hayır
							Evet
	Power Off Link					Mutual	
						PJ --> Device	
Test Deseni					Device --> PJ		
					Kapalı		
					Açık		
					Green Grid		
					Magenta Grid		
					White Grid		
					Beyaz		
					Kapalı		

# PROJEKTÖRÜ KULLANMA

Ana Menü	Alt Menü	Alt Menü 2	Alt Menü 3	Alt Menü 4	Değerler
Ayar	kumanda ayarları [uzaktan kumandaya bağlıdır]	IR fonksiyonu			Açık
					Kapalı
		Kullanıcı1 [modele bağlıdır] [(*) Yalnızca Tip 2 (12 IO) için]			HDMI 2*
					VGA 2*
					Test Deseni
					LAN*
					Parlaklık
					Karşıtlık
					Uyku Zamanlayıcısı [Varsayılan]
					Renk uyumu
					Renk Isısı
					Gamm
					Projeksiyon
					Lamba Ayarları
					Yakınlaştırma
				Dondur	
		Kullanıcı2 [modele bağlıdır] [(*) Yalnızca Tip 2 (12 IO) için]			HDMI 2*
					VGA 2*
					Test Deseni
					LAN*
					Parlaklık
					Karşıtlık
					Uyku Zamanlayıcısı
					Renk uyumu [Varsayılan]
					Renk Isısı
					Gamm
					Projeksiyon
					Lamba Ayarları
					Yakınlaştırma
				Dondur	
		Kullanıcı3 [modele bağlıdır] [(*) Yalnızca Tip 2 (12 IO) için]			HDMI 2*
					VGA 2*
					Test Deseni
					LAN*
					Parlaklık
					Karşıtlık
			Uyku Zamanlayıcısı		
			Renk uyumu		
		Renk Isısı [Varsayılan]			
		Gamm			

# PROJEKTÖRÜ KULLANMA

Ana Menü	Alt Menü	Alt Menü 2	Alt Menü 3	Alt Menü 4	Değerler	
Ayar	kumanda ayarları [uzaktan kumandaya bağlıdır]	Kullanıcı3 [modele bağlıdır] [(*) Yalnızca Tip 2 (12 IO) için]			Projeksiyon	
					Lamba Ayarları	
					Yakınlaştırma	
					Dondur	
		Projektör Kimliği				0~99
	Options		Dil			English [Varsayılan]
						Deutsch
						Français
						Italiano
						Español
						Português
						Polski
						Nederlands
						Svenska
						Norsk/Dansk
						Suomi
						ελληνικά
						繁體中文
						简体中文
						日本語
						<b>한국어</b>
						Русский
						Magyar
						Čeština
						عربي
						ไทย
						Türkçe
						فارسی
						Tiếng Việt
						Bahasa Indonesia
					Română	
		Slovenčina				
	Altyazı				CC1	
					CC2	
					Kapalı [Varsayılan]	
	Menu Settings		Menü Konumu		Sol üst 	
				Sağ üst 		
				Merkez  [Varsayılan]		
				Sol alt 		
				Sağ alt 		



# PROJEKTÖRÜ KULLANMA

Ana Menü	Alt Menü	Alt Menü 2	Alt Menü 3	Alt Menü 4	Değerler	
Ayar	Options	Menu Settings	Menu Timer		Kapalı	
					5 sn	
					10 sn [Varsayılan]	
		Oto Kaynak				Kapalı [Varsayılan]
						Açık
		Giriş Kaynağı [(*) Yalnızca Tip 2 (12 IO) için]				HDMI veya HDMI1*
						HDMI2*
						VGA veya VGA1*
						VGA2*
		Input Name [(*) Yalnızca Tip 2 (12 IO) için]	HDMI veya HDMI1*			Varsayılan [Varsayılan]
						Custom
			HDMI2*			Varsayılan [Varsayılan]
						Custom
			VGA veya VGA1*			Varsayılan [Varsayılan]
						Custom
		VGA2*			Varsayılan [Varsayılan]	
					Custom	
		Video			Varsayılan [Varsayılan]	
					Custom	
		Yüksek Rakım				Kapalı [Varsayılan]
						Açık
		Display Mode Lock				Kapalı [Varsayılan]
						Açık
		Tuştakımı Kilidi				Kapalı [Varsayılan]
					Açık	
	Bilgi Gizleme				Kapalı [Varsayılan]	
					Açık	
	Logo				Varsayılan [Varsayılan]	
					Nötr	
	Arkaplan Rengi				Hiçbiri [Varsayılan: Video/Pro-AV için]	
					Mavi [Veri modeli için varsayılan]	
					Kırmızı	
				Yeşil		
				Gri		
				Logo		
Sıfırla	Reset OSD			İptal Et [Varsayılan]		
				Evet		
	Reset to Default			İptal Et [Varsayılan]		
				Evet		

# PROJEKTÖRÜ KULLANMA

Ana Menü	Alt Menü	Alt Menü 2	Alt Menü 3	Alt Menü 4	Değerler	
Ağ (Yalnızca Tip 2 (12 IO))	LAN	Ağ Durumu			(yalnızca okunur)	
		MAC Adresi			(yalnızca okunur)	
		DHCP			Kapalı [Varsayılan]	
					Açık	
		IP Adresi			192.168.0.100 [Varsayılan]	
		Alt Ağ Maskesi			255.255.255.0 [Varsayılan]	
		Ağ Geçidi			192.168.0.254 [Varsayılan]	
	DNS			192.168.0.51 [Varsayılan]		
	Sıfırla					
	Control	Crestron			Kapalı	
					Açık [Varsayılan] <b>Not:</b> Bağlantı noktası 41794.	
		Extron			Kapalı	
					Açık [Varsayılan] <b>Not:</b> Bağlantı noktası 2023.	
		PJ Link			Kapalı	
				Açık [Varsayılan] <b>Not:</b> Bağlantı noktası 4352		
AMX Device Discovery			Kapalı			
			Açık [Varsayılan] <b>Not:</b> Bağlantı noktası 9131			
Telnet			Kapalı			
			Açık [Varsayılan] <b>Not:</b> Bağlantı noktası 23			
HTTP			Kapalı			
			Açık [Varsayılan] <b>Not:</b> Bağlantı noktası 80			
Info	Regulatory					
	Serial Number					
	Kaynağı					
	Resolution				00x00	
	Refresh Rate				0,00Hz	
	Görüntü Modu					
	Güç Modu (Beklemede)					
	Lamba Zamanı	Parlak				0 hr
		Ekonomik				0 hr
		Dynamic				0 hr
		Eko+				0 hr
		Total				
	Ağ Durumu (Yalnızca Tip 2 (12 IO))					
IP Adresi (Yalnızca Tip 2 (12 IO))						
Projektör Kimliği					00~99	
Filter Usage Hours						

# PROJEKTÖRÜ KULLANMA

Ana Menü	Alt Menü	Alt Menü 2	Alt Menü 3	Alt Menü 4	Değerler	
Info	Parlaklık Modu					
	FW Version	System				
		LAN (Yalnızca Tip 2 (12 IO))				
		MCU				

**Not:** Kullanılabilir menü seçenekleri model tipine göre değişir.

# PROJEKTÖRÜ KULLANMA

## *Ekran menüsü*

### Görüntü ayarları menüsünü görüntüleyin

#### Görüntü Modu

Çeşitli görüntü tipleri için optimize edilen birçok fabrika önayarı vardır.

- **Sunum:** Bu mod, projektör kişisel bilgisayara bağlandığında PowerPoint sunumlarını göstermek için uygundur.
- **Parlak:** PC girişinden maksimum parlaklık.
- **Sinema:** Ev sinema sistemi için bu modu seçin.
- **Oyun:** Video oyunlarının keyfini çıkarmak amacıyla parlaklığı ve tepki süresi düzeyini artırmak için bu modu seçin.
- **sRGB:** Standardize doğru renk.
- **DICOM SIM.:** Bu mod, X ışını radyografisi, MR vs. gibi monokrom tıbbi görüntüleri yansıtabilir.
- **Kullanıcı:** Kullanıcı ayarlarını hatırlayın.
- **Üç boyut:** 3D etkini yaşamak için 3D gözlüklerine gereksiniminiz vardır. Kişisel bilgisayarınızda/ taşınabilir aygıtınızda 120 Hz sinyal çıkışlı dört tamponlu grafik kartı ve yüklü bir 3 Boyut Oynatıcı olduğundan emin olun.

#### Duvar Rengi

Duvar rengine göre en uygun duruma getirilmiş bir ekran görüntüsü elde etmek için bu işlevi kullanın. Kapalı, Karatahta, Sari Isik, Yesil Isik, Mavi Isik, Pembe ve Gri arasında seçim yapın.

#### Parlaklık

Görüntünün parlaklığını ayarlar.

#### Karşıtlık

Karşıtlık, resmin en açık ve en koyu kısımları arasındaki farkın derecesini kontrol eder.

#### Netlik

Görüntünün netliğini ayarlar.

#### Renk

Bir video görüntüsünü siyah beyazdan tam olarak doymuş renkli hale ayarlar.

#### Renk Tonu

Kırmızı ve yeşilin renk dengesini ayarlar.

#### Gamm

Gamma eğri türünü ayarlar. Başlangıç ayarı ve ince ayar tamamlandıktan sonra, görüntü çıkışını optimize etmek için Gamm Ayar adımlarını kullanın.

- **Film:** Ev sineması için.
- **Video:** Video veya televizyon kaynağı için.
- **Grafik:** Bilgisayar / Fotoğraf kaynağı için.
- **Standart (2.2):** Standartlaştırılmış ayar için.
- **1.8/ 2.0/ 2.4:** Belirli bir bilgisayar / Fotoğraf kaynağı için.

# PROJEKTÖRÜ KULLANMA

## Renk ayarları

Renk ayarlarını yapılandırın.

- **BrilliantColor™**: Bu ayarlanabilir öge yeni renk işleme algoritmasını ve artışları kullanarak resimde gerçek, daha canlı renkler sağlarken daha yüksek parlaklığı etkin hale getirir.
- **Renk Isısı**: Sıcak, Orta ve Cool arasından bir renk sıcaklığı seçin.
- **Renk uyumu**: Aşağıdaki seçenekleri belirleyin:
  - Renk: Görüntünün kırmızı (R), yeşil (G), siyah (B), deniz mavisi (C), sarı (Y), macenta (M) ve beyaz (W) düzeyini ayarlayın.
  - Ton: Kırmızı ve yeşilin renk dengesini ayarlar.
  - Doygunluk: Bir video görüntüsünü siyah beyazdan tam olarak doymuş renkli hale ayarlar.
  - Kazanım: Görüntü parlaklığını ayarlayın.
  - Sıfırla: Renk eşleme için fabrika varsayılan ayarlarına döndürün.
  - Çıkış: "Renk uyumu" menüsünden çıkın.
- **RGB Kazanım/İnce Ayar**: Bu ayarlar, bir görüntünün parlaklığını (kazanç) ve karşıtlık (eğilim) yapılandırmayı sağlar.
  - Sıfırla: RGB kazancı/eğilimi için fabrika varsayılan ayarlarına döndürün.
  - Çıkış: "RGB Kazanım/İnce Ayar" menüsünden çıkın.



- **Renk Düzlemi (yalnızca HDMI dışı giriş)**: Aşağıdakilerin arasından uygun bir renk matrisi türü seçin: Auto, RGB, veya YUV.
- **Renk Düzlemi (yalnızca HDMI giriş)**: Aşağıdakilerin arasından uygun bir renk matrisi türü seçin: Auto, RGB(0~255), RGB(16~235), ve YUV.
- **Beyaz Seviyesi**: Video sinyalleri girilirken, kullanıcının Beyaz Seviyesini ayarlamasını sağlar.  
**Not:** Beyaz düzeyi yalnızca Video giriş kaynağı için ayarlanabilir.
- **Siyah Seviyesi**: Video sinyalleri girilirken, kullanıcının Siyah Seviyesini ayarlamasını sağlar.  
**Not:** Siyah düzeyi yalnızca Video giriş kaynağı için ayarlanabilir.
- **IRE**: Video sinyalleri girilirken, kullanıcının IRE değerini ayarlamasını sağlar.  
**Not:**
  - IRE yalnızca NTSC video biçimiyle kullanılabilir.
  - IRE yalnızca Video giriş kaynakları için ayarlanabilir.

# PROJEKTÖRÜ KULLANMA

## Sinyal

Sinyal seçeneklerini ayarlayın.

- **Automatic:** Sinyali otomatik olarak yapılandırın (frekans ve faz öğeleri kullanılamaz duruma gelir). Otomatik ayarı devre dışı bırakılırsa, frekans ve faz öğeleri, ayarların yapılması ve kaydedilmesi için görünür olur.
- **Frekans:** Bilgisayarın grafik kartının frekansı ile uyması için görüntü veri frekansını değiştirir. Bu işlevi yalnızca görüntü dikey titriyorsa kullanın.
- **Faz:** Ekranın sinyal zamanlamasını grafik kartı ile senkronize eder. Eğer görüntü dengesiz görünüyorsa ya da titriyorsa, bunu düzeltmek için bu işlevi kullanın.
- **Yatay Konum:** Görüntünün yatay konumlandırılmasını ayarlayın.
- **Dikey Konum:** Görüntünün dikey konumlandırılmasını ayarlayın.

**Not:** Sinyal yalnızca RGB/Bileşen giriş kaynakları için ayarlanabilir.

## Parlaklık Modu

Lamba tabanlı projektörler için parlaklık modu ayarlarını yapın.

- **Parlak:** Parlaklığı arttırmak için "Parlak" öğesini seçin.
- **Ekonomik:** Projektör lambasını, güç tüketimini düşürecek ve lamba ömrünü uzatacak şekilde kısmak için "Ekonomik" öğesini seçin.
- **Dynamic:** Lamba gücünü, içeriğin parlaklık düzeyini temel alacak şekilde kısmak ve lamba gücü tüketimini %100 ila 35 arasında dinamik olarak ayarlamak için "Dynamic" ayarını seçin. Lamba ömrü artacaktır.
- **Eko+:** Eko+ modu etkinleştirildiğinde, etkinlik olmadığı süre içinde lambanın elektrik tüketimini (%83'e kadar) önemli ölçüde azaltmak için içeriğin parlaklık seviyesi otomatik olarak algılanır.

## Sıfırla

Renk ayarları için fabrika varsayılan ayarlarına döndürün.

## Ekran 3D menüsü

### Üç Boyut Modu

3D işlevini devre dışı bırakmak veya uygun 3D işlevini seçmek için bu seçeneği kullanın.

- **Kapalı:** Üç Boyut Modu kapatmak için "Kapalı" öğesini seçin.
- **Açık:** DLP 3D Gözlükler için en uygun duruma getirilmiş ayarları kullanmak için seçin.

### 3D->2D

Üç boyutlu içeriğin ekranda nasıl görünmesi gerektiğini belirlemek için bu seçeneği kullanın.

- **Üç boyut:** 3B sinyali görüntüler.
- **L (Sol):** 3 boyutlu içeriğin sol çerçevesini görüntüleyin.
- **R (Sağ):** 3D içeriğin sağ çerçevesini görüntüler.

### Biçim

Uygun üç boyut biçimli içeriği seçmek için bu seçeneği kullanın.

- **Auto:** Bir 3D tanımlama sinyali algılandığında, 3D biçimi otomatik olarak seçilir.
- **SBS:** 3D sinyali "Yan Yana" biçimde görüntüler.
- **Top and Bottom:** Üç boyut sinyali "Top and Bottom" biçiminde görüntüleyin.
- **Frame Sequential:** Üç boyut sinyali "Frame Sequential" biçiminde görüntüleyin.

# PROJEKTÖRÜ KULLANMA

## 3D Senk Dön.

3D Senk Dön. işlevini etkinleştirmek/devre dışı bırakmak için bu seçeneği kullanın.

## En/boy oranı menüsünü görüntüleyin

### Aspect Ratio

Görüntülenen görüntünün en/boy oranını aşağıdaki seçenekler arasından seçin:

- **4:3:** Bu biçim, 4:3 giriş kaynakları içindir.
- **16:9:** Bu biçim HDTV gibi 16:9 giriş kaynakları ve DVD geliştirilmiş Geniş Ekran TV içindir.
- **16:10 (yalnızca WXGA modeli):** Bu biçim, geniş ekran dizüstü bilgisayarlar gibi 16:10 giriş kaynakları içindir.
- **LBX [XGA modelleri hariç]:** Bu biçim, 16x9 dışı, sinemaskop kaynak içindir ve tam çözünürlükte 2,35:1 en/boy oranını göstermek için harici 16x9 mercekle kullanıyorsanız geçerlidir.
- **Doğal:** Bu biçim, orijinal görüntüyü hiç ölçekleme olmadan gösterir.
- **Auto:** Uygun ekran biçimini otomatik olarak seçer.

### WXGA ölçeklendirme tablosu (ekran tipi 16:10):

#### **Not:**

- Desteklenen ekran tipi 16:9 (1280x720), 16:10 (1280x800).
- Ekran tipi 16:9 olduğunda, bu koşulda 16x10 biçimi yoktur.
- Ekran tipi 16:10 olduğunda, bu koşulda 16x9 biçimi yoktur.
- Kullanıcı otomatik ayarına değiştirirse, aynı anda görüntüleme modu da otomatik olarak değişecektir.

16 : 10 ekran	480i/p	576i/p	1080i/p	720p	PC
4x3	1066x800 çözünürlüğüne ölçeklendirin.				
16x10	1280x800 çözünürlüğüne ölçeklendirin.				
LBX	1280x960 çözünürlüğüne ölçeklendirip, görüntülemek için merkezi 1280x800 görüntü alın.				
Doğal	1:1 haritalama ortalanmış.		1:1 eşleme görüntüsü 1280x800.	1280x720 ortalanmış.	1:1 haritalama ortalanmış.
Auto	-Giriş kaynağı 1280x800 görüntüleme alanına sığdırılır ve orijinal en/boy oranı korunur. -Kaynak 4:3 şeklindeyse, otomatik olarak 1066x800 çözünürlüğe yeniden boyutlandır. -Kaynak 16:9 şeklindeyse, otomatik olarak 1280x720 çözünürlüğe yeniden boyutlandır. -Kaynak 15:9 şeklindeyse, otomatik olarak 1280x768 çözünürlüğe yeniden boyutlandır. -Kaynak 16:10 ise, 1280 x 800'ye otomatik yeniden boyutlandır.				

# PROJEKTÖRÜ KULLANMA

## WXGA otomatik eşleme kuralı (ekran tipi 16:10):

Auto	Giriş çözünürlüğü		Otomatik/Ölçek	
	Yatay çözünürlük	Dikey çözünürlük	1280	800
4:3	640	480	1066	800
	800	600	1066	800
	1024	768	1066	800
	1280	1024	1066	800
	1400	1050	1066	800
	1600	1200	1066	800
Geniş Dizüstü	1280	720	1280	720
	1280	768	1280	768
	1280	800	1280	800
SDTV	720	576	1280	720
	720	480	1280	720
HDTV	1280	720	1280	720
	1920	1080	1280	720

## WXGA ölçeklendirme tablosu (ekran türü 16:9):

16 : 9 ekran	480i/p	576i/p	1080i/p	720p	PC
4x3	960x720 çözünürlüğüne ölçeklendirin.				
16x9	1280x720 çözünürlüğüne ölçeklendirin.				
LBX	1280x960 çözünürlüğüne ölçeklendirip, görüntülemek için merkezi 1280x720 görüntü alın.				
Doğal	1:1 haritalama ortalanmış.	1:1 eşleme görüntüsü 1280x720	1280x720 ortalanmış.	1:1 haritalama ortalanmış.	
Auto	-Bu biçim seçilirse, Ekran tipi otomatik olarak 16:9 (1280x720) olacaktır. -Kaynak 4:3 şeklindeyse, otomatik olarak 960x720 çözünürlüğe yeniden boyutlandır. -Kaynak 16:9 şeklindeyse, otomatik olarak 1280x720 çözünürlüğe yeniden boyutlandır. -Kaynak 15:9 şeklindeyse, otomatik olarak 1200x720 çözünürlüğe yeniden boyutlandır. -Kaynak 16:10 şeklindeyse, otomatik olarak 1152x720 çözünürlüğe yeniden boyutlandır.				

## WXGA otomatik eşleme kuralı (ekran tipi 16:9):

Auto	Giriş çözünürlüğü		Otomatik/Ölçek	
	Yatay çözünürlük	Dikey çözünürlük	1280	720
4:3	640	480	960	720
	800	600	960	720
	1024	768	960	720
	1280	1024	960	720
	1400	1050	960	720
	1600	1200	960	720
Geniş Dizüstü	1280	720	1280	720
	1280	768	1200	720
	1280	800	1152	720



# PROJEKTÖRÜ KULLANMA

Auto	Giriş çözünürlüğü		Otomatik/Ölçek	
	Yatay çözünürlük	Dikey çözünürlük	1280	720
SDTV	720	576	1280	720
	720	480	1280	720
HDTV	1280	720	1280	720
	1920	1080	1280	720

## XGA ölçeklendirme tablosu:

Source	480i/p	576i/p	1080i/p	720p
4x3	1024x768 çözünürlüğüne ölçeklendirir.			
16x9	1024x576 çözünürlüğüne ölçeklendirir.			
Doğal	Ölçekleme yapılmaz; çözünürlük giriş kaynağına bağlıdır ve sonra görüntülenir.			
Auto	-Kaynak 4:3 şeklindeyse, otomatik olarak 1024x768 çözünürlüğe yeniden boyutlandır. -Kaynak 16:9 şeklindeyse, otomatik olarak 1024x576 çözünürlüğe yeniden boyutlandır. -Kaynak 15:9 şeklindeyse, otomatik olarak 1024x614 çözünürlüğe yeniden boyutlandır. -Kaynak 16:10 şeklindeyse, otomatik olarak 1024x640 çözünürlüğe yeniden boyutlandır.			

## XGA otomatik eşleme kuralı (ekran tipi 16:9):

Auto	Giriş çözünürlüğü		Otomatik/Ölçek	
	Yatay çözünürlük	Dikey çözünürlük	1024	768
4:3	640	480	1024	768
	800	600	1024	768
	1024	768	1024	768
	1600	1200	1024	768
Geniş Dizüstü	1280	720	1024	576
	1280	768	1024	614
	1280	800	1024	640
SDTV	720	576	1024	576
	720	480	1024	576
HDTV	1280	720	1024	576
	1920	1080	1024	576

## Kenar maskesi menüsünü görüntüleyin

### Kenar Maskesi

Video kaynağının kenarındaki video şifreleme parazitini kaldırmak için bu işlevi kullanın.

## Yakınlaştırma menüsünü görüntüleyin

### Yakınlaştırma

Yansıtma ekranındaki görüntüyü küçültmek veya büyütmek için kullanın.

# PROJEKTÖRÜ KULLANMA

## Görüntü kaydırma menüsünü görüntüleyin

### Image Shift

Yansıtılan görüntünün konumunu yatay (Y) veya dikey (D) olarak ayarlayın.

## Yamukluk menüsünü görüntüleyin

### Anahtar Taşı

Projektörün eğilmesinden kaynaklanan görüntü bozulmasını ayarlayın.

## Ses menüsü

### Sessiz menüsü

#### Sessiz

Sesi geçici olarak kapatmak için bu seçeneği kullanın.

- **Açık:** Sessiz'i açmak için "Açık" ögesini seçin.
- **Kapalı:** Sessiz'i kapatmak için "Kapalı" ögesini seçin.

#### **Not:**

- *"Sessiz" işlevi hem dahili hem harici hoparlör ses düzeyini etkiler.*
- *Bir harici hoparlör bağlandığında dahili hoparlör otomatik olarak sessize alınır.*

### Ses düzeyi menüsü

#### Ses

Ses düzeyini ayarlayın.

### Ses Girişi/Mic menüsü

#### Ses Girişi/Mic

Ses ve mikrofon kanallarının geçiş işlevini yapılandırır.

- **Ses Girişi:** Ses girişi, HDMI/VGA/Video giriş kaynağı için çalışır.
- **Mic:** Yalnız mikrofon ses girişi etkindir.

# PROJEKTÖRÜ KULLANMA

## *Ayar menüsü*

### **Ayar yansıtma menüsü**

#### **Projeksiyon**

Ön, arka, tavan üst ve arka üst arasından tercih edilen yansıtmayı seçin.

### **Ayar ekran tipi menüsü**

#### **Ekran Türü (yalnızca WXGA modeli için)**

Ekran tipini 16:9 ve 16:10 arasından seçin.

### **Ayar lamba ayarları menüsü**

#### **Lamba Hatırlatıcı**

Lambayı değiştirme mesajı gösterildiğinde, uyarı mesajını göstermek veya gizlemek için bu işlevi seçin. Mesaj, önerilen lamba değiştirmenin 30 saat öncesinde görünecektir.

#### **Lamba Sıfırlama**

Lambayı değiştirdikten sonra saat sayacı saatini sıfırlayın.

### **Ayar filtre ayarları menüsü**

#### **Optional Filter Installed**

Uyarı mesajı ayarını yapın.

- **Evet:** 500 saatlik kullanımdan sonra uyarı mesajı görüntüler.

**Not:** "Filter Usage Hours / Filter Reminder / Filter Reset" yalnız "Optional Filter Installed", "Evet" iken görüntülenir.

- **Hayır:** Uyarı mesajını kapatır.

#### **Filter Usage Hours**

Filtre zamanını gösterir.

#### **Filter Reminder**

Filtreyi değiştirme mesajı gösterildiğinde, uyarı mesajını göstermek veya gizlemek için bu işlevi seçin. Kullanılabilir seçenekler Kapalı, 300hr, 500hr, 800hr ve 1000hr değerlerini içerir.

#### **Filter Reset**

Toz filtresini değiştirdikten veya temizledikten sonra, toz filtresi sayacını sıfırlayın.

### **Ayar güç ayarları menüsü**

#### **Direkt Açılma**

"Açık"ı seçerek Doğrudan Güç modunu etkinleştirin. Projektör, AC gücü verildiğinde, projektörün tuş takımındaki ya da uzaktan kumandadaki "Güç" düğmesine basmaya gerek kalmadan otomatik olarak açılacaktır.

# PROJEKTÖRÜ KULLANMA

## Sinyal Gücü Açık

Sinyal Gücü modunu etkinleştirmek için "Açık" ayarını seçin. Projektör, bir sinyal algılandığında, projektörün tuş takımındaki ya da uzaktan kumandadaki "Güç" düğmesine basmaya gerek kalmadan otomatik olarak açılacaktır.

### **Not:**

- "Sinyal Gücü Açık" seçeneği "Açık" olarak ayarlanırsa, bekleme modunda projektörün güç tüketimi 3 W değerinin üzerinde olacaktır.
- ErP direktifinden dolayı, bu özellik EMEA bölgesinde bulunan modellerde kullanılamaz.

## Otomatik Kapanma (dak)

Zamanlayıcı geri sayım aralığını ayarlar. Projektöre gönderilen bir sinyal olmadığında geri sayım zamanlayıcısı başlayacaktır. Geri sayım bittiğinde projektör otomatik olarak kapanacaktır (dakika olarak).

## Uyku Zamanlayıcısı (dak)

Uyku Zamanlayıcısı yapılandırın.

- **Uyku Zamanlayıcısı (dak):** Zamanlayıcı geri sayım aralığını ayarlar. Projektöre sinyal gönderilsin ya da gönderilmesin geri sayım zamanlayıcısı başlayacaktır. Geri sayım bittiğinde projektör otomatik olarak kapanacaktır (dakika olarak).  
**Not:** Projektör her kapatıldığında Uyku Zamanlayıcı sıfırlanır.
- **Acik kalzin:** Uyku Zamanlayıcısı acik kalzin olarak ayarlamak için işaretleyin.

## Çabuk Geri Dönme

Çabuk geri dönme ayarını yapın.

- **Açık:** Projektör yanlışlıkla kapatılırsa, bu özellik, 100 saniye içinde seçildiğinde projektörün o anda tekrar açılmasını sağlar.
- **Kapalı:** Kullanıcı projektörü kapadığında fan 10 saniye sonra sistemi soğutmaya başlar.

## Güç Modu(Beklemede)

Güç modu ayarını yapın.

- **Etkin:** Normal beklemeye (LAN açık, VGA OUT kapalı) dönmek için "Etkin" seçeneğini belirleyin.
- **Ekonomik:** Güç dağılımından < 0,5 W oranında tasarruf etmek için "Ekonomik" ögesini seçin.

**Not:** "Sinyal Gücü Açık" ayarı etkinleştirilirse, fanlar etkin beklemede çalışmaya devam edecektir.

## LAN (Standby)

Projektör bekleme modundayken LAN işlevini Etkinleştirin/Devre dışı bırakın.

## VGA Out (Standby)

Projektör bekleme modundayken VGA Out işlevini Etkinleştirin/Devre dışı bırakın.

## USB Power

USB güç ayarlarını yapın.

- **Açık:** Projektör her zaman bir USB güç kaynağı tarafından açılır.
- **Kapalı:** USB Güç işlevi kapalıdır.
- **Auto:** Projektör otomatik olarak bir USB güç kaynağı tarafından açılır.

# PROJEKTÖRÜ KULLANMA

## Ayar güvenlik menüsü

### Güvenlik

Projektörün kullanımından önce bir şifre istemek için bu işlevi etkinleştirin.

- **Açık:** Projektör açıldığında güvenlik doğrulamasını kullanmak için "Açık" ögesini seçin.
- **Kapalı:** Projektörü şifre doğrulaması olmadan açabilmek için "Kapalı" ögesini seçin.

### Güvenlik Zamanlayıcısı

Projektörün kullanabileceği saat miktarını ayarlamak için zaman (Ay/Gün/Saat) işlevini seçebilirsiniz. Bu zaman geldiğinde parolayı tekrar girmeniz istenecektir.

### Sifreyi Değiştir

Projektör açılırken sorulan şifreyi ayarlamak veya değiştirmek için kullanın.

## Ayar HDMI Link Settings menüsü

### **Not:**

- *HDMI CEC uyumlu aygıtları projektöre HDMI kablosuyla bağladığınızda, projektörün ekran menüsündeki HDMI Bağlantısı kontrol özelliğini kullanarak bu aygıtları aynı güç açma veya güç kapatma durumunda kontrol edebilirsiniz. Bu, tek bir aygıtı veya bir gruptaki birden fazla aygıtı HDMI Bağlantısı Özelliği aracılığıyla açmayı ya da kapatmayı sağlar. Tipik bir yapılandırmada, DVD çalarınız, bir yükseltici veya ev sinema sistemi aracılığıyla projektöre bağlanabilir.*

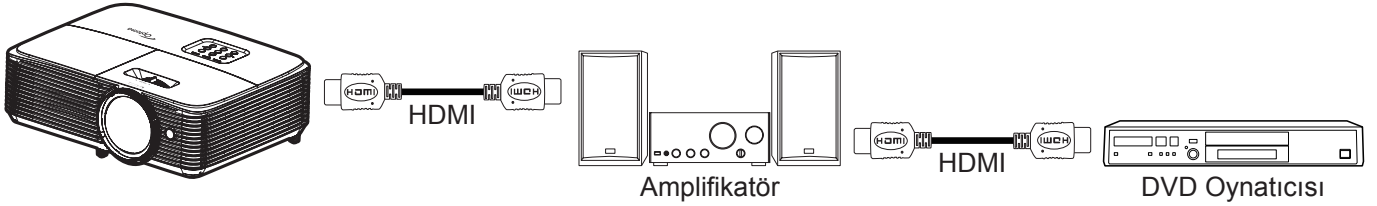

### HDMI Link

HDMI Link işlevini etkinleştirin/devre dışı bırakın. Inclusive TV, power on link ve power off link seçenekleri yalnızca ayarın "Açık" olması durumunda kullanılabilir.

### Inclusive TV

Televizyon ve projektörün aynı anda otomatik olarak kapatılmasını tercih ederseniz "Evet" olarak ayarlayın. İki cihazın da aynı anda kapanmasını önlemek için bu seçeneği "Hayır" olarak ayarlayın.

### Power On Link

CEC güç açma komutu.

- **Mutual:** Projektör ve CEC aygıtı aynı anda açılacaktır.
- **PJ --> Device:** CEC aygıtı yalnızca projektör açıldıktan sonra açılacaktır.
- **Device --> PJ:** Projektör yalnızca CEC aygıtı açıldıktan sonra açılacaktır.

### Power Off Link

HDMI Link ve projektörün aynı anda otomatik olarak kapatılmasını sağlamak için bu işlevi etkinleştirin.

# PROJEKTÖRÜ KULLANMA

## Ayar test deseni menüsü

### Test Deseni

Test desenini yeşil ızgara, eflatun ızgara, beyaz ızgara, beyaz olarak seçin veya bu işlevi devre dışı bırakın (Kapalı).

## Ayar uzaktan kumanda ayarları menüsü

### IR fonksiyonu

IR fonksiyonu ayarını yapın.

- **Açık:** "Açık" ögesini seçin; projektör üst kızılötesi alıcıdan uzaktan kumandayla çalıştırılabilir.
- **Kapalı:** "Kapalı" ayarı seçildiğinde projektör uzaktan kumandayla çalıştırılmaz. "Kapalı"yı seçerek Tuş Takımı tuşlarını kullanabileceksiniz.

### Kullanıcı1/ Kullanıcı2/ Kullanıcı3

Kullanıcı1, Kullanıcı2 veya Kullanıcı3 için varsayılan işlevi HDMI 2, VGA 2, Test Deseni, LAN, Parlaklık, Karşıtlık, Uyku Zamanlayıcısı, Renk uyumu, Renk Isısı, Gamm, Projeksiyon, Lamba Ayarları, Yakınlaştırma ve Dondur arasında atayın.

**Not:** Kullanılabilir menü seçenekleri model tipine göre değişir.

## Ayar projektör kimliği menüsü

### Projektör Kimliği

Kimlik tanımı menü aracılığıyla ayarlanabilir (0-99 aralığında) ve kullanıcının RS232 komutu kullanarak bağımsız bir projektörü kontrol etmesine olanak tanır.

## Ayar seçenekler menüsü

### Dil

Çok dilli ekran menüsünü, İngilizce, Almanca, Fransızca, İtalyanca, İspanyolca, Portekizce, Lehçe, Felemenkçe, İsveççe, Norveççe/Danca, Fince, Yunanca, Geleneksel Çince, Basitleştirilmiş Çince, Japonca, Kore Dili, Rusça, Macarca, Çekçe, Arapça, Tai Dili, Türkçe, Farsça, Vietnamca, Endonezyaca, Rumence ve Slovakça arasından seçin.

### Altyazı

Altyazı, program sesinin veya ekranda görüntülenen diğer bilgilerin metin versiyonudur. Giriş sinyali altyazı içerirse, özelliği açıp kanalları izleyebilirsiniz. Kullanılabilir seçenekler "Kapalı", "CC1" ve "CC2" değerlerini içerir.



**Not:** Alt Yazı yalnızca Video NTSC için kullanılabilir.

### Menu Settings

Ekrandaki menü konumunu ayarlayın ve menü zamanlayıcı ayarlarını yapılandırın.

- **Menü Konumu:** Görüntüleme ekranındaki menü konumunu seçin.
- **Menu Timer:** Ekran menüsünün ekranda görünür olacağı süreyi ayarlayın.

### Oto Kaynak

Bu seçeneği "Açık" olarak ayarlar ve projektör tuş takımında  düğmesine veya uzaktan kumanda  düğmesine basarsanız, sıradaki kullanılabilir giriş kaynağı otomatik olarak seçilir. Otomatik kaynak işlevini devre dışı bırakmak için "Kapalı" olarak ayarlayın.

### Giriş Kaynağı

Giriş kaynağını HDMI1, HDMI2, VGA1, VGA2 ve Video. arasından seçin.

**Not:** Kullanılabilir menü seçenekleri model tipine göre değişir.

# PROJEKTÖRÜ KULLANMA

## Input Name

Daha kolay belirleme amacıyla giriş işlevini yeniden adlandırmak için kullanın. Kullanılabilir seçenekler HDMI1, HDMI2, VGA1, VGA2 ve Video değerlerini içerir.

**Not:** *Kullanılabilir menü seçenekleri model tipine göre değişir.*

## Yüksek Rakım

"Açık" seçildiğinde, fanlar daha hızlı dönecektir. Bu özellik atmosferin ince olduğu yüksek rakımlı yerlerde kullanışlıdır.

## Display Mode Lock

Görüntüleme modu ayarlarını yapmayı kilitlemek veya kilidini açmak için "Açık" ya da "Kapalı" ögesini seçin.

## Tuştakımı Kilidi

Tuş takımı kilidi işlevi "Açık" olarak ayarlandığında Tuş Takımı kilitlenecektir. Ancak projektör uzaktan kumandayla çalıştırılabilir. "Kapalı"yı seçerek kontrol panelini tekrar kullanabileceksiniz.

## Bilgi Gizleme

Bilgi mesajını gizlemek için bu işlevi etkinleştirin.

- **Kapalı:** "Kapalı" mesajını görüntülemek için "Aranıyor" ögesini seçin.
- **Açık:** Bilgi mesajını gizlemek için "Açık" ögesini seçin.

## Logo

İstediğiniz başlangıç ekranını belirlemek için bu işlevi kullanın. Yapılan olası değişiklikler projektörün bir sonraki açılışında etkinleşecektir.

- **Varsayılan:** Varsayılan başlangıç ekranıdır.
- **Nötr:** Logo, başlangıç ekranında görüntülenmez.

## Arkaplan Rengi

Hiçbir sinyal olmadığında mavi, kırmızı, yeşil, gri renkte ekran, logo ekranı görüntülemek veya hiçbir içerik görüntülememek için bu işlevi kullanın.

**Not:** *Arka plan rengi "Hiçbiri", olarak ayarlanırsa, arka plan rengi siyah olur.*

## Ayar sıfırlama menüsü

### Reset OSD

Ekran menüsü ayarları için fabrika varsayılan ayarlarını döndürün.

### Reset to Default

Ayar menü ayarları için fabrika varsayılan ayarlarını döndürün.

# PROJEKTÖRÜ KULLANMA

## Ağ menüsü

**Not:** Bu menü yalnız Tip 2 (12 I/O) modeli için geçerlidir.

## Ağ LAN menüsü

### Ağ Durumu

Ağ bağlantısı durumunu gösterir (salt okunur).

### MAC Adresi

MAC adresini görüntüler (salt okunur).

### DHCP

DHCP işlevini etkinleştirmek veya devre dışı bırakmak için bu seçeneği kullanın.

- **Açık:** Projektör, ağınızdan otomatik olarak bir IP adresi alır.
- **Kapalı:** IP, alt ağ maskesi, ağ geçidi ve DNS yapılandırmasını elle atamak için.

**Not:** Ekran menüsünden çıkmak, girilen değerleri otomatik olarak uygulayacaktır.

### IP Adresi

IP adresini görüntüler.

### Alt Ağ Maskesi

Altağ maskesi numarasını görüntüler.

### Ağ Geçidi

Projektörün bağlandığı ağın varsayılan ağ geçidini görüntüler.

### DNS

DNS numarasını görüntüleyin.

## Projektörü kontrol etmek için web tarayıcısını kullanma

1. Bir DHCP sunucusunun otomatik olarak bir IP adresi ataması için projektörün üzerindeki "Açık" DHCP seçeneğini açın.
2. Bilgisayarınızda web tarayıcısını açıp projektörün IP adresini girin ("Ağ > LAN > IP Adresi").
3. Kullanıcı adını ve şifreyi girip "Oturum Aç" düğmesine tıklayın. Projektörün yapılandırma web arayüzü açılır.

**Not:**

- Varsayılan kullanıcı adı ve şifre "admin" şeklindedir.
- Bu kısımdaki adımlar Windows 7 işletim sistemini temel alır.



# PROJEKTÖRÜ KULLANMA

## Bilgisayarınızdan projektöre doğrudan bağlantı yapma\*

1. Projektörde DHCP seçeneğini "Kapalı" durumuna getirin.
2. Projektörde IP adresi, Alt Ağ Maskesi, Ağ Geçidi ve DNS ayarlarını yapılandırın ("Ağ > LAN").
3. Bilgisayarınızda **Ağ ve Paylaşım Merkezi** sayfasını açın ve projektörde ayarlı ağ parametrelerinin aynılarını bilgisayarınıza atayın. Parametreleri kaydetmek için "Tamam" düğmesine tıklayın.

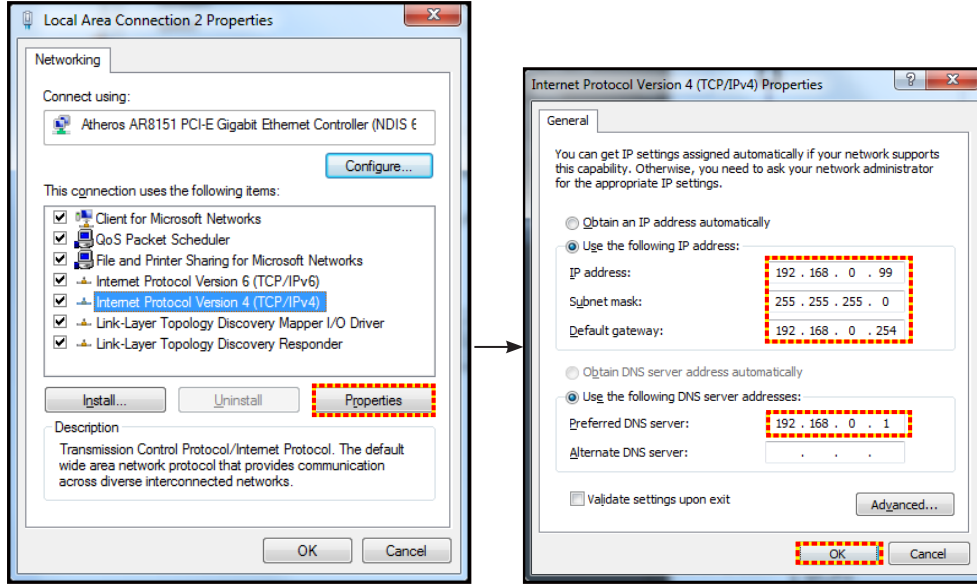

4. PC'nizden web tarayıcınızı açın ve URL alanına 3. adımda atanan IP adresini girin. Ardından "Enter" tuşuna basın.

## Sıfırla

LAN parametreleri için tüm değerleri sıfırlayın.

## Ağ denetimi menüsü

### Crestron

Ağ işlevini seçmek için bu işlevi kullanın (bağlantı girişi: 41794).

Daha fazla bilgi için lütfen <http://www.crestron.com> ve [www.crestron.com/getroomview](http://www.crestron.com/getroomview) adreslerini ziyaret edin.

### Extron

Ağ işlevini seçmek için bu işlevi kullanın (bağlantı girişi: 2023).

### PJ Link

Ağ işlevini seçmek için bu işlevi kullanın (bağlantı girişi: 4352).

### AMX Device Discovery

Ağ işlevini seçmek için bu işlevi kullanın (bağlantı girişi: 9131).

### Telnet

Ağ işlevini seçmek için bu işlevi kullanın (bağlantı girişi: 23).

### HTTP

Ağ işlevini seçmek için bu işlevi kullanın (bağlantı girişi: 80).

# PROJEKTÖRÜ KULLANMA

## Ayar Ağ kontrol ayarları menüsü

### LAN\_RJ45 işlevi

Projektör, basitlik ve çalıştırma kolaylığı için çok çeşitli ağ iletişimi ve uzaktan yönetim özellikleri sağlar. Projektörün LAN/RJ45 işlevi bir ağ aracılığıyla şu amaçlarla uzaktan yönetim sunar: Güç Aç/Kapat, parlaklık ve karşıtlık ayarları. Ayrıca aşağıdaki gibi projektör durumu bilgilerini görüntüleyebilirsiniz: Video Kaynağı, Sessiz vb.

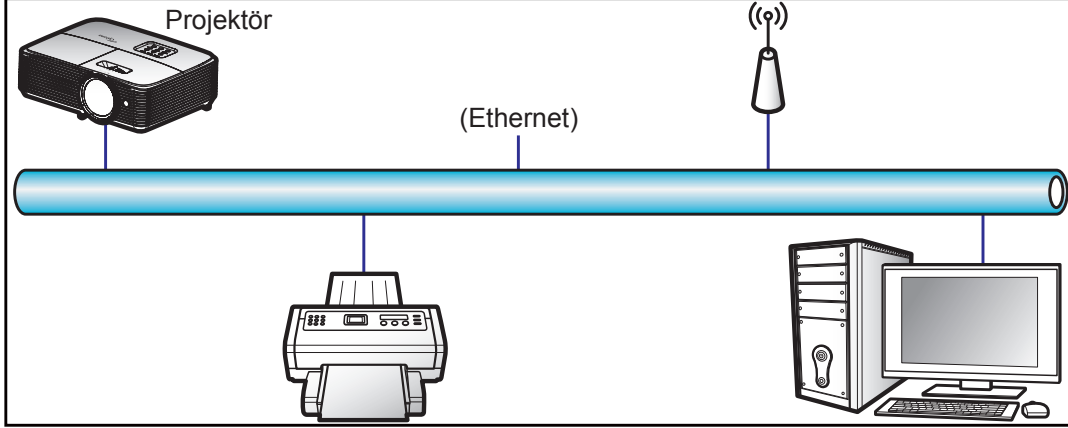

### Kablolu LAN terminali işlevleri

Bu projektör, bir kişisel bilgisayar (dizüstü) veya başka harici aygıt kullanılarak LAN/RJ45 bağlantı noktası aracılığıyla kontrol edilebilir ve Crestron / Extron / AMX (Device Discovery) / PJLink ile uyumludur.

- Crestron, Birleşik Devletlerde Crestron Electronics, Inc. şirketinin kayıtlı ticari markasıdır.
- Extron, Birleşik Devletlerde Extron Electronics, Inc. şirketinin kayıtlı ticari markasıdır.
- AMX, Birleşik Devletlerde AMX LLC şirketinin kayıtlı ticari markasıdır.
- PJLink, Japonya, Amerika Birleşik Devletleri ve diğer ülkelerde JBMIA ile ticari marka ve logo kaydına başvurmuştur.

Projektör, Crestron Electronics denetleyicinin belirtilen komutları ve RoomView® gibi ilgili yazılımla desteklenir.

<http://www.crestron.com/>

Bu projektör başvuru için Extron aygıtlarını desteklemeye uyumludur.

<http://www.extron.com/>

Bu projektör AMX ( Device Discovery) tarafından desteklenir.

<http://www.amx.com/>

Bu projektör tüm PJLink Sınıf 1 (Sürüm 1.00) komutlarını destekler.

<http://pjlink.jbmia.or.jp/english/>

LAN/RJ45 bağlantı noktasına bağlanabilen ve projektörü uzaktan kontrol edebilen çeşitli harici aygıt tiplerinin yanı sıra bu harici aygıtlara yönelik desteklenen komutlar konusunda daha ayrıntılı bilgi için lütfen doğrudan Destek-Servis bölümüyle iletişime geçin.

# PROJEKTÖRÜ KULLANMA

## LAN RJ45

1. Projektör ve kişisel bilgisayardaki (dizüstü) RJ45 bağlantı noktalarına bir RJ45 kablosu bağlayın.

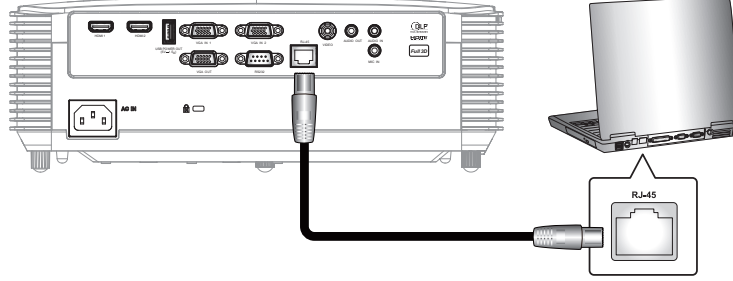

2. Kişisel bilgisayarda (dizüstü) **Start (Başlat) > Control Panel (Denetim Masası) > Network Connections (Ağ Bağlantıları)** öğelerini seçin.

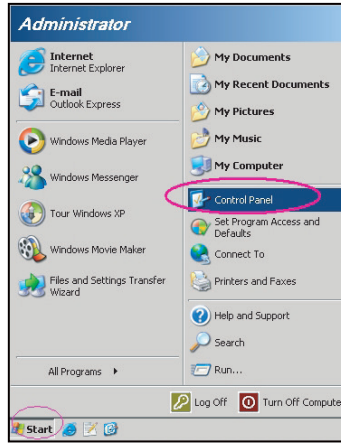

3. **Local Area Connection (Yerel Alan Bağlantısı)** öğesine sağ tıklayıp **Property (Özellikler)** komutunu seçin.

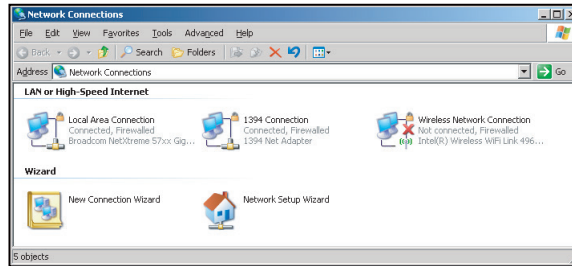

4. **Properties (Özellikler)** penceresinde **General tab (Genel sekmesini)**, ardından da **Internet Protocol (TCP/IP) (İletişim Kuralı (TCP/IP))** öğesini seçin.

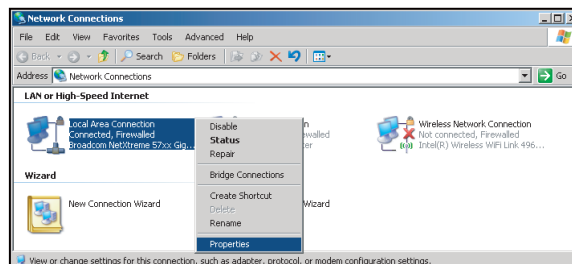

# PROJEKTÖRÜ KULLANMA

5. "Properties" (Özellikler) ögesine tıklayın.

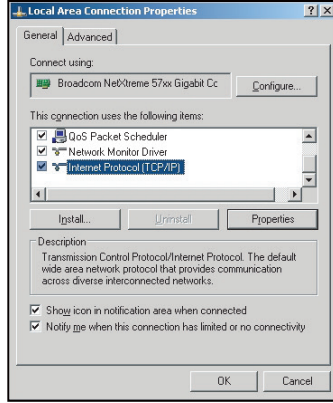

6. IP adresini ve Alt ağ maskesini girip "OK" (Tamam) düğmesine basın.

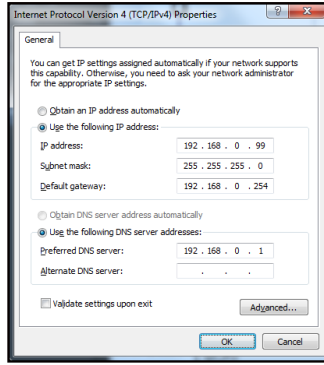

7. Projektördeki "Menu" düğmesine basın.
8. Projektörde **Ağ** > **LAN** menüsünü açın.
9. Aşağıdaki bağlantı parametrelerini girin:
  - DHCP: Kapalı
  - IP Adresi: 192.168.0.100
  - Alt Ağ Maskesi: 255.255.255.0
  - Ağ Geçidi: 192.168.0.254
  - DNS: 192.168.0.1
10. Ayarları onaylamak için "Enter" düğmesine basın.
11. Adobe Flash Player 9.0 veya üstü sürümünün yüklü olduğu Microsoft Internet Explorer gibi bir web tarayıcı açın.
12. Adres çubuğuna projektörün IP adresini girin: 192.168.0.100.



13. "Enter" düğmesine basın.

# PROJEKTÖRÜ KULLANMA

Projektör, uzak yönetim için ayarlanır. LAN/RJ45 işlevi aşağıdaki gibi görünür:

Bilgi sayfası

Model: Optoma

Tool Info Contact IT Help

**Optoma**

Projector Information

Projector Name: Optoma XGA  
Location:   
Firmware Version: A01  
MAC Address: 00:60:E9:09:4B:FF  
Resolution: 1280x800 60Hz  
Lamp Hours: 105  
Assigned to: Optoma Projector

Projector Status

Power Status: Power On  
Source: Video  
Display Mode: Presentation  
Projection: Front  
Brightness Mode: Bright  
Error Status: 0: No Error

exit

CRESTRON connected Expansion Options

Ana sayfa

Model: Optoma

Tool Info Contact IT Help

**Optoma**

Power Vol - Mute Vol +

Sources List

VGA 1  
VGA 2  
Video  
HDMI 1  
HDMI 2/MHL

Menu Re-Sync  
Enter  
AV mute Source

Freeze Contrast Brightness Sharpness

CRESTRON connected Expansion Options

Araç sayfası

Model: Optoma

Tool Info Contact IT Help

**Optoma**

Crestron Control

IP Address: 192.168.0.50  
IP ID: 7  
Port: 41794

Projector

Projector Name: Optoma XGA  
Location:   
Assigned to: Optoma Projector

User Password

Enabled  
New Password:   
Confirm:

Admin Password

Enabled  
New Password:   
Confirm:

exit

CRESTRON connected Expansion Options

BT yardım masasıyla iletişim

Title X

Send

# PROJEKTÖRÜ KULLANMA

## Telnet İşleviyle RS232

Projektörde, LAN/RJ45 arabirimi için "TELNET ile RS232" adı verilen alternatif RS232 komutu kontrol yolu vardır.

### "Telnet ile RS232" için Hızlı Başlama Kılavuzu

- Projektörün ekran menüsünde IP adresini kontrol edin ve alın.
- Kişisel/dizüstü bilgisayarın, projektörün web sayfasına erişebildiğinden emin olun.
- Kişisel/dizüstü bilgisayar tarafından "TELNET" işlevi filtreleme durumunda "Windows Güvenlik Duvarı" ayarının devre dışı olduğundan emin olun.

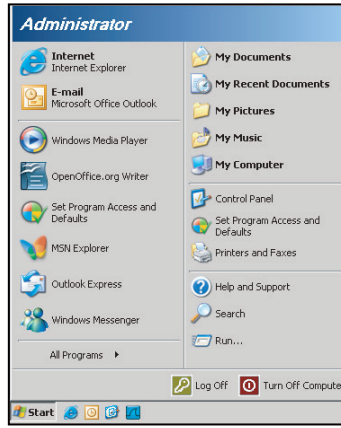

1. **Start (Başlat) > All Programs (Tüm programlar) > Accessories (Donatılar) > Command Prompt (Komut İstemi)** öğelerini seçin.

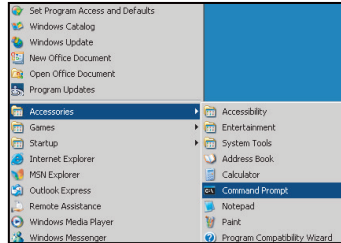

2. Komut biçimini aşağıdaki gibi girin:
  - telnet ttt.xxx.yyy.zzz 23 ("Enter" tuşuna basın)
  - (ttt.xxx.yyy.zzz: Projektörün IP adresi)
3. Telnet Bağlantısı hazırırsa ve kullanıcı RS232 komut girişine sahipse, "Enter" tuşuna basıldığında RS232 komutu çalışabilecektir.

### "TELNET ile RS232" için teknik özellikler:

1. Telnet: TCP.
2. Telnet bağlantı noktası: 23 (daha fazla ayrıntı için lütfen servis aracısı veya ekibiyle iletişime geçin).
3. Telnet yardımcı programı: Windows "TELNET.exe" (konsol modu).
4. Telnet ile RS232 kontrolü için normal olarak bağlantı kesme: Kapat
5. TELNET bağlantısı hazır olduktan hemen sonra Windows Telnet yardımcı programı.
  - Telnet Kontrolü için Sınırlama 1: Telnet Kontrolü uygulamasına yönelik birbirini izleyen ağ görev yükü için 50 bayttan az vardır.
  - Telnet Kontrolü için Sınırlama 2: Telnet Kontrolüne yönelik bir tam RS232 komutu için 26 bayttan az vardır.
  - Telnet Kontrolü için Sınırlama 3: Sonraki RS232 komutu için en az gecikme 200 (ms) değerinden fazla olmalıdır.

# PROJEKTÖRÜ KULLANMA

## *Bilgi menüsü*

### **Bilgi menüsü**

Projektör bilgilerini aşağıda listelendiği gibi görüntüleyin:

- Regulatory
- Serial Number
- Kaynağı
- Resolution
- Refresh Rate
- Görüntü Modu
- Güç Modu(Beklemede)
- Lamba Zamanı
- Ağ Durumu (\*)
- IP Adresi (\*)
- Projektör Kimliği
- Filter Usage Hours
- Parlaklık Modu
- FW Version

**Not:** (\*) "Ağ Durumu" ve "IP Adresi" seçenekleri yalnız Tip 2 (12 I/O) modeli için geçerlidir.

# BAKIM

## Lambayı deęiřtirme

Projektör lamba ömrünü otomatik olarak algılar. Lamba ömrü kullanım sonuna yaklařırken ekranda bir uyarı mesajı görünecektir.

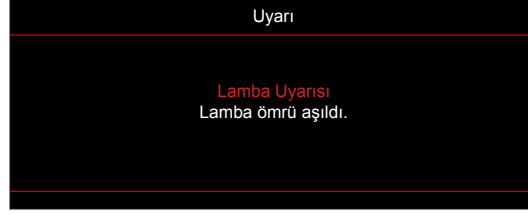

Bu mesajı gördüğünüzde, lambayı en kısa sürede deęiřtirmek için yerel satıcınız veya servis merkezi ile irtibat kurun. Lambayı deęiřtirmeden önce projektörün en az 30 dakika boyunca soęuduğundan emin olun.



Uyarı: Tavana monte edilmiřse, lütfen lamba giriř panelini açarken dikkatli olun. Tavana monte edildiğinde ampülü deęiřtirirken güvenlik gözlükleri giymeniz önerilir. Projektördeki gevřek parçaların düşmemesine dikkat edilmelidir.



Uyarı: Lamba bölmesi sıcaktır! Lambayı deęiřtirmeden önce soęumasına izin verin!



Uyarı: Kiřisel yaralanma riskini azaltmak için, lamba modülünü düşürmeyin veya lamba ampülüne dokunmayın. Düşürülürse, ampül kırılabilir ve yaralanmaya yol açabilir.



# BAKIM

## Lambayı deęiřtirme (devamı)

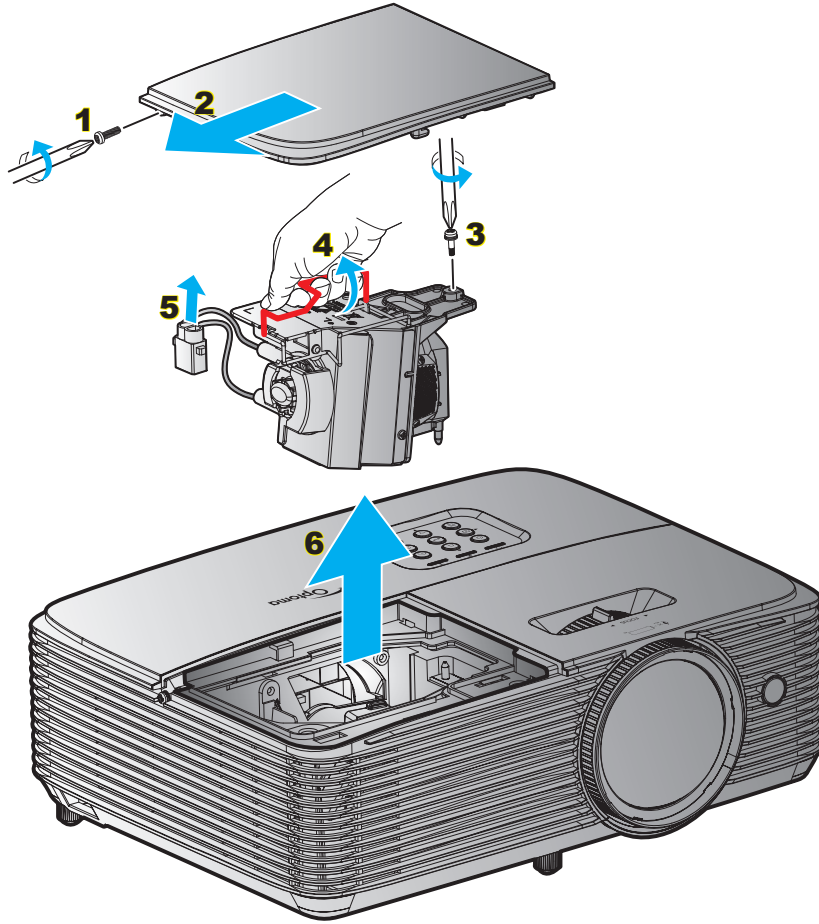

Prosedür:

1. Uzaktan kumandadaki veya projektör tuř takımındaki "U" düęmesine basarak projektörün gücünü kapatın.
2. En az 30 dakika boyunca projektörün soęumasına izin verin.
3. Güç kablosunu sökün.
4. Kapaktaki vidayı çıkarın. **1**
5. Kapaęı çıkarın. **2**
6. Lamba modülündeki vidayı çıkarın. **3**
7. Lamba kolunu yukarı kaldırın. **4**
8. Lamba kablosunu çıkarın. **5**
9. Lamba modülünü dikkatlice çıkarın. **6**
10. Lamba modülünü deęiřtirmek için, önceki adımları tersten yapın.
11. Projektörü açın ve lamba sayacını sıfırlayın.
12. Lamba Sıfırlama: (i) "Menü" düęmesine basın → (ii) "Ayar" öęesini seęin → (iii) "Lamba Ayarları" öęesini seęin → (iv) "Lamba Sıfırlama" öęesini seęin → (v) "Evet" öęesini seęin.

**Not:**

- Lamba kapaęındaki ve lambadaki vidalar yerinden çıkarılamaz.
- Lamba kapaęı projektöre geri yerleřtirilmemiřse projektör açılmaz.
- Lambanın cam alanına dokunmayın. El yaęı lambanın kırılmasına sebep olabilir. Eęer yanlıřlıkla dokunursanız, lamba modülünü temizlemek için kuru bez kullanın.

# BAKIM

## Toz Filtresini Yerleştirme ve Temizleme

### Toz Filtresini Yerleştirme

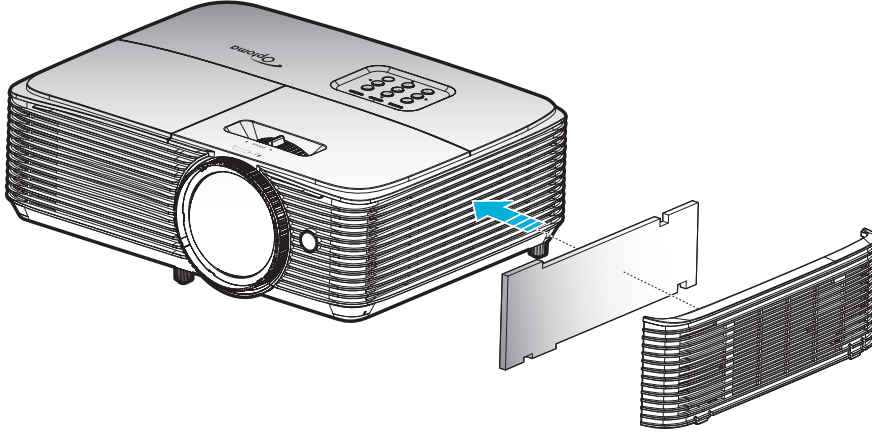

**Not:** Toz filtreleri sadece aşırı toz olan bölgelerde gereklidir/sağlanır.

### Toz Filtresini Temizleme

Toz filtresini her üç ayda bir temizlemenizi öneririz. Projektör tozlu bir ortamda kullanılıyorsa daha sık temizleyin.

Prosedür:

1. Uzaktan kumandadaki veya projektör tuş takımındaki "U" düğmesine basarak projektörün gücünü kapatın.
2. Güç kablosunu sökün.
3. Toz filtresini dikkatlice çıkarın. **1**
4. Toz filtresini temizleyin ya da yenisiyle değiştirin. **2**
5. Toz filtresini değiştirmek için, önceki adımları tersten yapın.

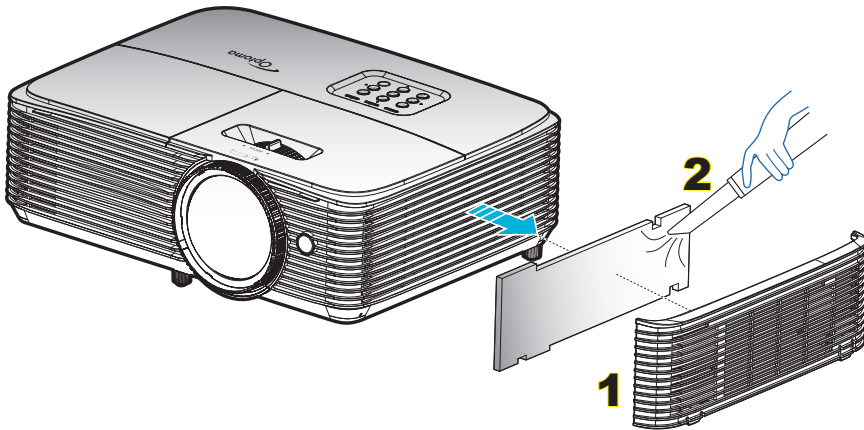

# EK BİLGİLER

## Uyumlu çözünürlükler

### Dijital uyumluluk

B0/Belirlenen zamanlama	B0/Standart zamanlama	B0/Detaylı zamanlama	B1/Video modu	B1/Detaylı zamanlama
720x400 @ 70Hz	1440x900 @ 60Hz	Doğal zamanlama:	640x480p @ 60Hz	720x480p @ 60Hz
640x480 @ 60Hz	1024x768 @ 120Hz	XGA: 1024x768 @ 60Hz	720x480p @ 60Hz	1280x720p @ 60Hz
640x480 @ 67Hz	1280x800 @ 60Hz	WXGA: 1280x800 @ 60Hz	1280x720p @ 60Hz	1366x768 @ 60Hz
640x480 @ 72Hz	1280x1024 @ 60Hz		1920x1080i @ 60Hz	1920x1080i @ 50Hz
640x480 @ 75Hz	1680x1050 @ 60Hz		720(1440)x480i @ 60Hz	1920x1080p @ 60Hz
800x600 @ 56Hz	1280x720 @ 60Hz		1920x1080p @ 60Hz	
800x600 @ 60Hz	1280x720 @ 120Hz		720x576p @ 50Hz	
800x600 @ 72Hz	1600x1200 @ 60Hz		1280x720p @ 50Hz	
800x600 @ 75Hz			1920x1080i @ 50Hz	
832x624 @ 75Hz			720(1440)x576i @ 50Hz	
1024x768 @ 60Hz			1920x1080p @ 50Hz	
1024x768 @ 70Hz			1920x1080p @ 24Hz	
1024x768 @ 75Hz			1920x1080p @ 30Hz	
1280x1024 @ 75Hz				
1152x870 @ 75Hz				

### Analog uyumluluk

B0/Belirlenen zamanlama	B0/Standart zamanlama	B0/Detaylı zamanlama	B1/Detaylı zamanlama
720x400 @ 70Hz	1440x900 @ 60Hz	Doğal zamanlama:	1366x768 @ 60Hz
640x480 @ 60Hz	1024x768 @ 120Hz	XGA: 1024x768 @ 60Hz	
640x480 @ 67Hz	1280x800 @ 60Hz	WXGA: 1280x800 @ 60Hz	
640x480 @ 72Hz	1280x1024 @ 60Hz		
640x480 @ 75Hz	1680x1050 @ 60Hz		
800x600 @ 56Hz	1280x720 @ 60Hz		
800x600 @ 60Hz	1280x720 @ 120Hz		
800x600 @ 72Hz	1600x1200 @ 60Hz		
800x600 @ 75Hz			
832x624 @ 75Hz			
1024x768 @ 60Hz			
1024x768 @ 70Hz			
1024x768 @ 75Hz			
1280x1024 @ 75Hz			
1152x870 @ 75Hz			

# EK BİLGİLER

## Gerçek 3 boyut video uyumluluğu

Giriş çözünürlüğü	Giriş zamanlaması	Giriş zamanlaması		
		Üst ve Alt	Çerçeve paketi	
HDMI 1.4a 3D Girişi	1280x720P @ 50Hz	Üst ve Alt		
	1280x720P @ 60Hz	Üst ve Alt		
	1280x720P @ 50Hz	Çerçeve paketi		
	1280x720P @ 60Hz	Çerçeve paketi		
	1920x1080i @ 50Hz	Yan Yana (Yarım)		
	1920x1080i @ 60Hz	Yan Yana (Yarım)		
	1920x1080P @ 24Hz	Üst ve Alt		
	1920x1080P @ 24Hz	Çerçeve paketi		
	HDMI 1.3	1920x1080i @ 50Hz	Yan Yana (Yarım)	SBS modu açık
		1920x1080i @ 60Hz		
1280x720P @ 50Hz				
1280x720P @ 60Hz				
800x600 @ 60Hz				
1024x768 @ 60Hz				
1280x800 @ 60Hz				
1920x1080i @ 50Hz		Üst ve Alt	TAB modu açık	
1920x1080i @ 60Hz				
1280x720P @ 50Hz				
1280x720P @ 60Hz				
800x600 @ 60Hz				
1024x768 @ 60Hz				
1280x800 @ 60Hz				
480i	HQFS	3 boyut biçimi Sıralı çerçeve şeklindedir		

### Not:

- 3D girişi 1080p@24hz şeklindeyse, DMD, üç boyut moduyla katlar durumunda tekrar çalmalıdır.
- Optoma tarafından hiçbir patent ücreti yoksa NVIDIA 3DTV Play desteği. 1080i@25hz ve 720p@50hz ayarları 100 hz değerinde çalışacak; diğer 3 boyut zamanlama 120 hz değerinde çalışacaktır.
- 1080p@24hz 144Hz değerinde çalışacaktır.

# EK BİLGİLER

## Görüntü boyutu ve yansıtma mesafesi

XGA

İstenen Görüntü Boyutu						İstenen Görüntü Boyutu Yansıtma Mesafesi (D)				Denge(Hd)	
Köşeden köşeye		Genişlik		Yükseklik		Geniş		Uzak			
m	inç	m	inç	m	inç	m	fit	m	fit	m	fit
0,81	32	0,65	25,60	0,49	19,20	0,4	1,31	-	-	0,07	2,76
1,27	50	1,02	40,00	0,76	30,00	0,6	1,97	-	-	0,12	4,72
1,52	60	1,22	48,00	0,91	36,00	0,8	2,62	-	-	0,14	5,51
1,78	70	1,42	56,00	1,07	42,00	0,9	2,95	-	-	0,16	6,30
2,03	80	1,63	64,00	1,22	48,00	1,0	3,28	-	-	0,18	7,09
2,29	90	1,83	72,00	1,37	54,00	1,1	3,61	-	-	0,21	8,27
2,54	100	2,03	80,00	1,52	60,00	1,3	4,27	-	-	0,23	9,06
3,05	120	2,44	96,00	1,83	72,00	1,5	4,92	-	-	0,27	10,63
3,81	150	3,05	120,00	2,29	90,00	1,9	6,23	-	-	0,34	13,39
4,57	180	3,66	144,00	2,74	108,00	2,3	7,55	-	-	0,41	16,14
5,08	200	4,06	160,00	3,05	120,00	2,5	8,20	-	-	0,46	18,11
6,35	250	5,08	200,00	3,81	150,00	3,1	10,17	-	-	0,57	22,44
7,62	300	6,1	240,00	4,57	180,00	3,8	12,47	-	-	0,69	27,17

WXGA

İstenen Görüntü Boyutu						İstenen Görüntü Boyutu Yansıtma Mesafesi (D)				Denge(Hd)	
Köşeden köşeye		Genişlik		Yükseklik		Geniş		Uzak			
m	inç	m	inç	m	inç	m	fit	m	fit	m	fit
0,81	32	0,69	27,14	0,43	17,00	0,4	1,31	-	-	0,05	1,97
1,27	50	1,08	42,40	0,67	26,50	0,6	1,97	-	-	0,09	3,54
1,52	60	1,29	50,88	0,81	31,80	0,7	2,30	-	-	0,10	3,94
1,78	70	1,51	59,36	0,94	37,10	0,8	2,62	-	-	0,12	4,72
2,03	80	1,72	67,84	1,08	42,40	0,9	2,95	-	-	0,13	5,12
2,29	90	1,94	76,32	1,21	47,70	1,0	3,28	-	-	0,15	5,91
2,54	100	2,15	84,80	1,35	53,00	1,1	3,61	-	-	0,16	6,30
3,05	120	2,58	101,76	1,62	63,60	1,3	4,27	-	-	0,20	7,87
3,81	150	3,23	127,20	2,02	79,50	1,7	5,58	-	-	0,25	9,84
4,57	180	3,88	152,64	2,42	95,40	2,0	6,56	-	-	0,30	11,81
5,08	200	4,31	169,60	2,69	106,00	2,2	7,22	-	-	0,34	13,39
6,35	250	5,38	212,00	3,37	132,50	2,8	9,19	-	-	0,41	16,14
7,62	300	6,46	254,40	4,04	159,00	3,4	11,15	-	-	0,50	19,69

# EK BILGILER

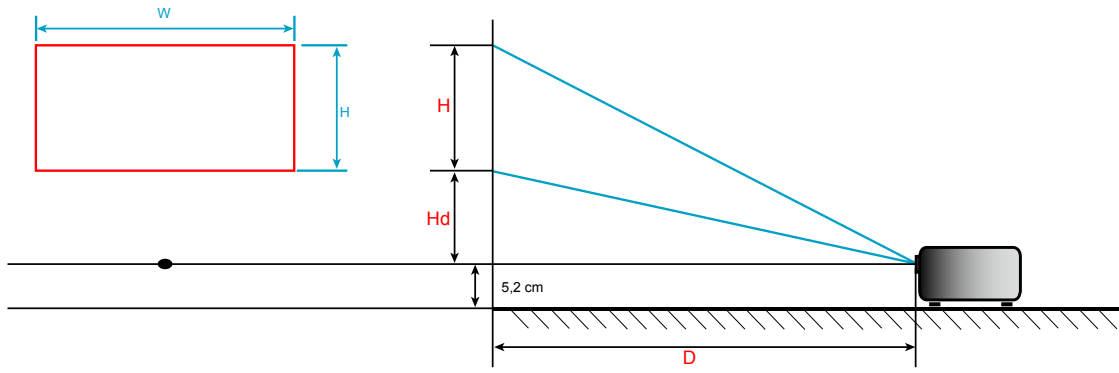

# EK BİLGİLER

## Projektör boyutları ve tavana montaj kurulumu

1. Projektörünüze hasarı önlemek için, lütfen Optoma tavana montajı kullanın.
2. Üçüncü şahıs tavana montaj kiti kullanmak isterseniz, lütfen projektörü monte etmek için kullanılan vidaların aşağıdaki spesifikasyonları karşıladığından emin olun:
  - Vida tipi: M4\*3
  - Minimum vida uzunluğu: 10mm

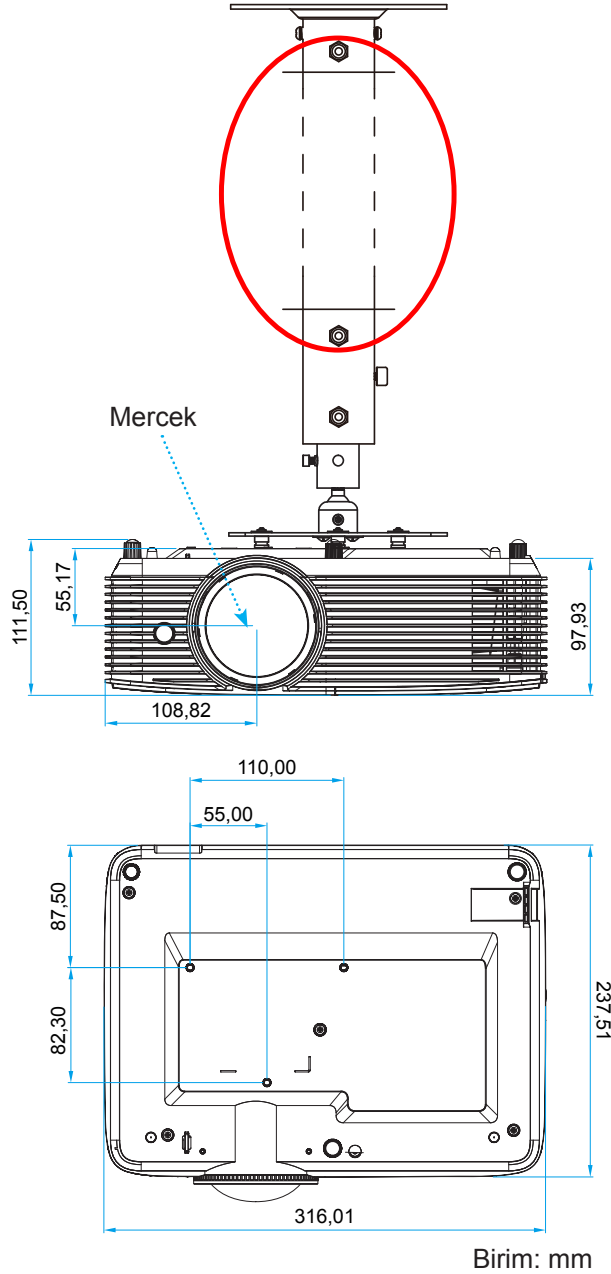

**Not:** Lütfen, hatalı kurulumdan kaynaklanan hasarın garantiyi geçersiz kılacağına dikkat edin.



Uyarı:

- Başka bir şirketten tavana montaj kiti satın alırsanız, lütfen doğru vida boyutu kullandığınızdan emin olun. Vida boyutu montaj plakasının kalınlığına bağlı olarak değişiklik gösterir.
- Tavan ile projektörün altı arasında en az 10 cm boşluk bıraktığınızdan emin olun.
- Projektörü bir ısı kaynağının yanına kurmaktan kaçınınız.

# EK BİLGİLER







## Kızılötesi uzaktan kumanda 1 kodları



Tuş göstergesi	Açıklama	Anahtar kodu
Güç	Projektörü açmak / kapatmak için basın.	81
Dondur	Projektör görüntüsünü dondurmak için basın.	8B
En/Boy	Gösterilen bir görüntünün en/boy oranını değiştirmek için basın.	98
AV sessiz	Projektörün yerleşik hoparlörünü kapatmak/açmak için basın	8A
Anahtar Taşı+/yukarı	<ul style="list-style-type: none"><li>Projektörün eğilmesinin sebep olduğu görüntü bozulmasını ayarlamak için basın.</li><li>Yukarıya gitmek için basın.</li></ul>	C6
Sessiz	Sesi anlık olarak kapatıp/açmak için basın.	92
Sol/Ses Düzeyi-	<ul style="list-style-type: none"><li>Ses düzeyini düşürmek için basın.</li><li>Sola gitmek için basın.</li></ul>	C8
Enter	Öğe seçiminizi onaylar.	- C5 (ekran menüsü için) - CA (USB aracılığıyla USB farenin benzetimi için)
Sağ/Ses Düzeyi+	<ul style="list-style-type: none"><li>Ses düzeyini artırmak için basın.</li><li>Sağa gitmek için basın.</li></ul>	C9
Menü	Projektör için ekran üzeri gösterim menülerini açmak veya menülerden çıkmak için basın.	88
Aşağı/Anahtar Taşı-	<ul style="list-style-type: none"><li>Projektörün eğilmesinin sebep olduğu görüntü bozulmasını ayarlamak için basın.</li><li>Aşağı gitmek için basın.</li></ul>	C7



# EK BİLGİLER

Tuş göstergesi		Açıklama	Anahtar kodu
Üç boyut		3D içeriğinizle eşleşen bir üç Boyut Modu manüel olarak seçmek için basın.	93
HDMI		HDMI kaynağını seçmek için basın.	86
VGA		VGA kaynağını seçmek için basın.	8E
Video		Video kaynağını seçmek için basın.	CE
Kaynağı		Bir giriş sinyali seçmek için basın.	C3
Parlaklık modu		Optimum kontrast performansı sağlamak için resmin parlaklığını otomatik olarak ayarlamak üzere basın.	87
Yeniden Eşitle		Projektörü otomatik olarak giriş kaynağına senkronize eder.	C4





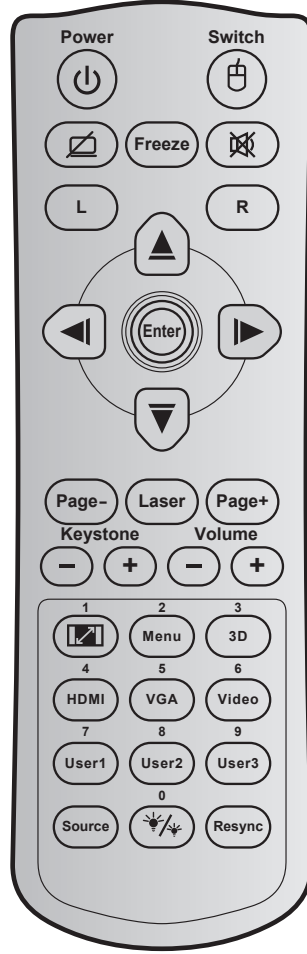

# EK BİLGİLER

## Kızılötesi uzaktan kumanda 2 kodları



Anahtar	Anahtar kodu	Yazdırma anahtarı tanımı	Açıklama
Güç	81	Açma/kapama	Projektörü açmak / kapatmak için basın.
Anahtar	3E	Anahtar	USB fareyi açmak / kapatmak için basın.
Ekran karanlık / sessiz	8A		Ekran resmini gizlemek / açmak ve sesi kapatıp / açmak için basın.
Dondur	8B	Dondur	Projektör görüntüsünü dondurmak için basın.
Sessiz	92		Sesi anlık olarak kapatıp/açmak için basın.
Fare sol tıklaması	CB	L	Sol fare tıklaması olarak kullanın.
Fare sağ tıklaması	CC	R	Sağ fare tıklaması olarak kullanın.
Dört yönlü seçme tuşları	C6	Yukarı ok	Öğeleri seçmek ve seçiminize ayarlamalar yapmak için ▲ ▼ ◀ ▶ tuşlarını kullanın.
	C8	Sol ok	
	C9	Sağ ok	
	C7	Aşağı ok	
Enter	C5	Enter	Öğe seçiminizi onaylar.
	CA	Enter	
Page -	C2	Page -	Alt sayfaya gitmek için basın.
Laser	YOK	Laser	Lazer işaretleyici olarak kullanın.

# EK BİLGİLER







Anahtar		Anahtar kodu	Yazdırma anahtarı tanımı	Açıklama
Page +		C1	Page +	Üst sayfaya gitmek için basın.
Anahtar Taşı		85	Anahtar Taşı+	Projektörün eğilmesinin sebep olduğu görüntü bozulmasını ayarlamak için basın.
		84	Anahtar Taşı-	
Ses		8C	Ses +	Sesi artırmak / azaltmak için basın.
		8F	Ses -	
Aspect ratio / 1		98	 / 1	<ul style="list-style-type: none"> <li>Gösterilen bir görüntünün en/boy oranını değiştirmek için basın.</li> <li>Sayısal tuş takımındaki "1" rakamı olarak kullanın.</li> </ul>
Menü / 2		88	Menü / 2	<ul style="list-style-type: none"> <li>Projektör için ekran üzeri gösterim menülerini açmak veya menülerden çıkmak için basın.</li> <li>Sayısal tuş takımındaki "2" rakamı olarak kullanın.</li> </ul>
Üç boyut / 3		93	Üç boyut / 3	<ul style="list-style-type: none"> <li>3D içeriğinizle eşleşen bir üç Boyut Modu manüel olarak seçmek için basın.</li> <li>Sayısal tuş takımındaki "3" rakamı olarak kullanın.</li> </ul>
HDMI / 4		86	HDMI/4	<ul style="list-style-type: none"> <li>HDMI kaynağını seçmek için basın.</li> <li>Sayısal tuş takımındaki "4" rakamı olarak kullanın.</li> </ul>
VGA / 5		D0	VGA/5	<ul style="list-style-type: none"> <li>VGA kaynağını seçmek için basın.</li> <li>Sayısal tuş takımındaki "5" rakamı olarak kullanın.</li> </ul>
Video / 6		D1	Video / 6	<ul style="list-style-type: none"> <li>Kompozit video kaynağını seçmek için basın.</li> <li>Sayısal tuş takımındaki "6" rakamı olarak kullanın.</li> </ul>
Kullanıcı1 / 7; Kullanıcı2 / 8; Kullanıcı3 / 9		D2	Kullanıcı 1/7	<ul style="list-style-type: none"> <li>Kullanıcı tanımlı tuşlar. Ayarlamak için lütfen 46 sayfaya bakın.</li> <li>Sırasıyla "7", "8" ve "9" sayısal tuş takımı rakamları olarak kullanın.</li> </ul>
		D3	Kullanıcı 2/8	
		D4	Kullanıcı 3/9	
Kaynağı		C3	Kaynağı	Bir giriş sinyali seçmek için basın.
Parlaklık modu / 0		96	 / 0	<ul style="list-style-type: none"> <li>Optimum kontrast performansı sağlamak için resmin parlaklığını otomatik olarak ayarlamak üzere basın.</li> <li>Sayısal tuş takımındaki "0" rakamı olarak kullanın.</li> </ul>
Yeniden-senk		C4	Yeniden-senk	Projektörü otomatik olarak giriş kaynağına senkronize etmek için basın.

# EK BİLGİLER

## Sorun Giderme

Projektörünüzle ilgili bir sorunla karşılaşırsanız, lütfen aşağıdaki bilgilere bakın. Sorun devam ederse, lütfen yerel satıcınız veya servis merkezi ile irtibat kurun.

### Görüntü Sorunları

-  *Ekranında görüntü yok.*
- Tüm kablolar ve güç bağlantılarının, "Kurulum" bölümünde açıklandığı gibi doğru ve sağlam biçimde takıldığından emin olun.
  - Konnektörlerin pinlerinin bükülmüş veya kırılmış olmadığından emin olun.
  - Projeksiyon lambasının doğru takıldığını kontrol edin. Lütfen "Lambayı Değiştirme" bölümüne bakın.
  - "AV Sessiz" özelliğinin açık olduğundan emin olun.
-  *Görüntü odak dışında*
- Projektör merceği üzerindeki Odak Ringini ayarlayın. Lütfen 20. sayfaya başvurun.
  - Projektör ekranının projektörden gerekli mesafede olduğundan emin olun. (Lütfen 61-62. sayfaya başvurun.)
-  *16:9 DVD başlığını gösterirken görüntü uzatılır*
- Anamorfik DVD veya 16:9 DVD oynatırken, projektör, en iyi görüntüyü projektörün yan tarafındaki 16:9 biçiminde gösterecektir.
  - LBX biçimindeki DVD başlığını oynatırsanız, lütfen projektör OSD'sindeki biçimi LBX olarak değiştirin.
  - 4:3 biçimindeki DVD başlığını oynatırsanız, lütfen projektör OSD'sindeki biçimi 4:3 olarak değiştirin.
  - Lütfen görüntü biçimini DVD oynatıcınızdaki 16:9 (geniş) en/boy oranı tipi olarak ayarlayın.
-  *Görüntü çok küçük veya çok büyük.*
- Projektörü ekrana yaklaştırın veya uzaklaştırın.
  - Projektör panelindeki "Menü" düğmesine basıp "Ekran → Aspect Ratio" kısmına gidin. Farklı ayarlar deneyin.
-  *Görüntü kenarları eğirdir:*
- Mümkünse, projektörü ekrana ortalanacak şekilde ve ekranın alt kısmının altına gelecek şekilde yeniden konumlandırın.
  - Ayarlama yapmak için OSD'den "Ekran → Anahtar Taşı" ögesini kullanın.
-  *Görüntü ters çevrilmiştir*
- Ekran menüsünde "Ayar → Projeksiyon" öğelerini seçin ve yansıtma yönünü ayarlayın.
-  *Bulanık çift görüntü*
- Bulanık çift görüntü olarak görünen normal 2D görüntüyü gidermek için, "3D" düğmesine basın ve "Auto" ayarına değiştirin.

# EK BİLGİLER

- ?** *İki görüntü, yan yana biçimi*
- "3D" düğmesine basın ve HDMI 1.3 2D 1080i yan yana olan giriş sinyali için "SBS" ayarına değiştirin.

- ?** *Görüntü 3D olarak gösterilmiyor*
- 3D gözlüğün pillerinin bitip bitmediğini kontrol edin.
  - 3D gözlüğün açık olup olmadığını kontrol edin.
  - Giriş sinyali HDMI 1.3 2D (1080i yan yana yarım) şeklindeyken, "3D" düğmesine basın ve "SBS" ayarına değiştirin.

## Diğer Sorunlar

- ?** *Projektör, tüm kontrollere yanıt vermeyi durdurur*
- Mümkünse, projektörü kapatın, daha sonra güç kablosunu sökün ve gücü yeniden bağlamadan önce en az 20 saniye bekleyin.

- ?** *Lamba söner veya bir pat sesi çıkarır*
- Lamba ömrünün sonuna ulaştığında, sönecektir ve bir yüksek pat sesi yapabilir. Bu durum oluşursa, projektör lamba modülü değiştirilene kadar açılmayacaktır. Lambayı yenisiyle değiştirmek için 56-57. sayfalardaki "Lambayı Yenisiyle Değiştirme" kısmında bulunan prosedürleri izleyin.

## Uzaktan Kumanda Sorunları

- ?** *Uzaktan kumanda çalışmazsa*
- Uzaktan kumandanın çalışma açısının, projektör üzerindeki kızılötesi alıcısına  $\pm 15^\circ$  içinde olduğunu kontrol edin.
  - Uzaktan kumanda ile projektör arasında herhangi bir engel olmadığından emin olun. Projektöre 6 metreden kısa bir mesafeye taşıyın.
  - Pillerin doğru biçimde takıldığından emin olun.
  - Bitmişse pilleri değiştirin.

# EK BİLGİLER

## Uyarı Göstergesi

Uyarı göstergeleri (aşağıya bakın) yandığında veya yanıp söndüğünde projektör otomatik olarak kapanacaktır:

- "LAMBDA" LED göstergesi kırmızı renkte yanar ve "Açık/Beklemede" göstergesi kırmızı renkte yanıp sönerse.
- "SICAKLIK" LED göstergesi kırmızı renkte yanar ve "Açık/Beklemede" göstergesi kırmızı renkte yanıp sönerse. Bu, projektörün aşırı ısındığını gösterir. Normal koşullar altında, projektör tekrar açılabilir.
- "SICAKLIK" LED gösterge kırmızı renkte yanıp söner ve "Açık/Beklemede" göstergesi kırmızı renkte yanıp sönerse.

Güç kablosunu projektörden çıkarıp 30 saniye bekleyin ve tekrar deneyin. Uyarı göstergesi yanarsa veya yanıp sönerse, yardım için lütfen en yakın servis merkeziyle iletişime geçin.

## LED Işıklı Mesajlar

Mesaj	 Güç LED'i	 Güç LED'i	 Sıcaklık-LED'i	 Lamba-LED'i
	(Kırmızı)	(Mavi)	(Kırmızı)	(Kırmızı)
Bekleme durumu (Giriş güç kablosu)	Sürekli yanma			
Güç açma (Uyarı)		Yanıp sönüyor (0,5 sn kapalı / 0,5 sn açık)		
Güç açık ve Lamba yanıyor		Sürekli yanma		
Güç Kapanma (Soğutma)		Yanıp sönüyor (0,5 sn kapalı / 0,5 sn ışık). Soğutma fanı kapandığında sabit kırmızı ışığa döner.		
Çabuk Geri Dönme (100 saniye)		Yanıp sönüyor (0,25 sn kapalı / 0,25 sn açık)		
Hata (Lamba arızası)	Yanıp sönüyor			Sürekli yanma
Hata (Fan arızası)	Yanıp sönüyor		Yanıp sönüyor	
Hata (Aşırı Sıcaklık)	Yanıp sönüyor		Sürekli yanma	

- Güç kapalı:

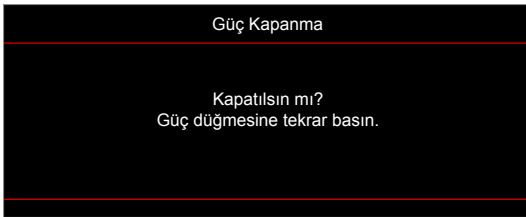

- Lamba uyarısı:



# EK BİLGİLER

- Sıcaklık uyarısı:

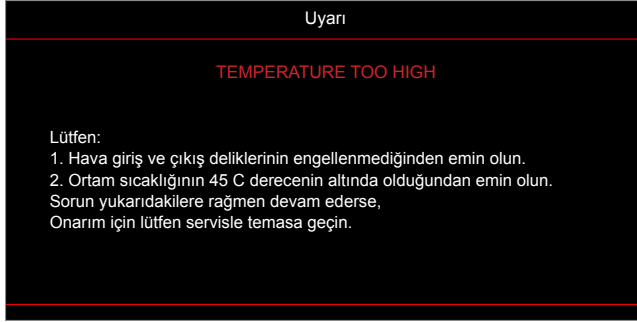

- Fan arızalıdır:



- Ekran dışı menzili:



- Kapanma uyarısı:

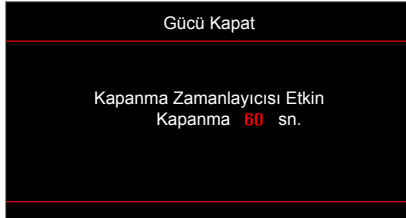

- Güvenlik zamanlayıcısı alarmı:

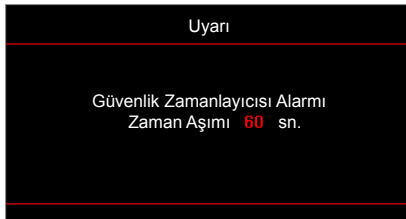

# EK BİLGİLER

## Teknik Özellikler

Optik	Açıklama
Yerel çözünürlük	XGA / WXGA
En fazla çözünürlük	1024x768 / 1280x800
Mercek	Elle odak
Görüntü boyutu (köşegen)	<ul style="list-style-type: none"><li>XGA için 31,9" ila 303,09" arasında (Mekanik Odak aralığı) (Çapraz) ayarlanabilir</li><li>WXGA için 35,64" ila 302,98" arasında (Mekanik Odak aralığı) (Çapraz) ayarlanabilir</li></ul>
Yansıtma mesafesi	<ul style="list-style-type: none"><li>XGA için 0,4~3,8m</li><li>XGA için 0,4~3,4m</li></ul>

Elektrik	Açıklama
Girişler	<ul style="list-style-type: none"><li>HDMI 1.4a</li><li>5V PWR 1.5A için USB2.0 USB-A</li><li>VGA IN</li><li>Video</li><li>Ses Girişi 3,5 mm</li><li>RS232C erkek (9 pimli D-SUB)</li><li>Mik-giriş*</li></ul> <p><b>Not:</b> (*) Bu bağlayıcı yalnız Tip 2 (12 I/O) modeli için geçerlidir.</p>
Çıkışlar	<ul style="list-style-type: none"><li>Ses Çıkışı 3,5 mm</li><li>VGA Çıkışı</li></ul>
Control	<ul style="list-style-type: none"><li>Fare / servis için USB tip A</li><li>RJ-45 (web denetimi desteği)*</li></ul> <p><b>Not:</b> (*) Bu bağlayıcı yalnız Tip 2 (12 I/O) modeli için geçerlidir.</p>
Renk yeniden üretimi	1073,4 Milyon renk
Tarama hızı	<ul style="list-style-type: none"><li>Yatay tarama hızı: 15,375 ~ 91,146 KHz</li><li>Dikey tarama hızı: 50~ 85 Hz (3 boyut özellikli projektör için 120 Hz)</li></ul>
Yerleşik hoparlör	Evet, 10 W
Güç gereksinimi	100 - 240V AC 50/60Hz
Giriş akımı	2,8-1,0 A
Güç tüketimi	Parlak: <ul style="list-style-type: none"><li>Tipik 230W MAX 253W @ 110VAC</li><li>Tipik 225W MAX 248W @ 220VAC</li></ul> Eko: <ul style="list-style-type: none"><li>Tipik 190W MAX 209W @ 110VAC</li><li>Tipik 187W MAX 206W @ 220VAC</li></ul>

Mekanik	Açıklama
Kurulum yönü	Ön, Arka, Tavan - Üst, Arka - Üst
Boyutlar	- 316 mm (G) x 243,5 mm (D) x 98 mm (Y) (ayaklar olmadan) - 316 mm (G) x 243,5 mm (D) x 108,5 mm (Y) (ayaklarla)
Ağırlık	2,9 ± 0,5kg
Çevresel koşullar	5 ~ 40°C'de çalışma , %10 ila 85 nem (yoğuşmayan)

**Not:** Tüm teknik özellikler, bildirim yapılmaksızın değiştirilmeye tabidir.



# EK BİLGİLER

## Optoma Global Ofisleri

Servis veya destek için lütfen yerel ofisiniz ile irtibat kurun.

### ABD

47697 Westinghouse Drive,  
Fremont, CA 94539, USA  
www.optomausa.com

☎ 888-289-6786  
☎ 510-897-8601  
✉ [services@optoma.com](mailto:services@optoma.com)

### Kanada

47697 Westinghouse Drive,  
Fremont, CA 94539, USA  
www.optomausa.com

☎ 888-289-6786  
☎ 510-897-8601  
✉ [services@optoma.com](mailto:services@optoma.com)

### Latin Amerika

47697 Westinghouse Drive,  
Fremont, CA 94539, USA  
www.optomausa.com

☎ 888-289-6786  
☎ 510-897-8601  
✉ [services@optoma.com](mailto:services@optoma.com)

### Avrupa

Unit 1, Network 41, Bourne End Mills  
Hemel Hempstead, Herts,  
HP1 2UJ, United Kingdom  
www.optoma.eu  
Servis Tel : +44 (0)1923 691865

☎ +44 (0) 1923 691 800  
☎ +44 (0) 1923 691 888  
✉ [service@tsc-europe.com](mailto:service@tsc-europe.com)

### Benelux BV

Randstad 22-123  
1316 BW Almere  
The Netherlands  
www.optoma.nl

☎ +31 (0) 36 820 0252  
☎ +31 (0) 36 548 9052

### Fransa

Bâtiment E  
81-83 avenue Edouard Vaillant  
92100 Boulogne Billancourt, France

☎ +33 1 41 46 12 20  
☎ +33 1 41 46 94 35  
✉ [savoptoma@optoma.fr](mailto:savoptoma@optoma.fr)

### İspanya

C/ José Hierro, 36 Of. 1C  
28522 Rivas VaciaMadrid,  
Spain

☎ +34 91 499 06 06  
☎ +34 91 670 08 32

### Almanya

Wiesenstrasse 21 W  
D40549 Düsseldorf,  
Germany

☎ +49 (0) 211 506 6670  
☎ +49 (0) 211 506 66799  
✉ [info@optoma.de](mailto:info@optoma.de)

### İskandinavya

Lerpeveien 25  
3040 Drammen  
Norway

☎ +47 32 98 89 90  
☎ +47 32 98 89 99  
✉ [info@optoma.no](mailto:info@optoma.no)

PO.BOX 9515  
3038 Drammen  
Norway

### Kore

WOOMI TECH.CO.,LTD.  
4F, Minu Bldg.33-14, Kangnam-Ku,  
Seoul,135-815, KOREA  
korea.optoma.com

☎ +82+2+34430004  
☎ +82+2+34430005

### Japonya

東京都足立区綾瀬3-25-18  
株式会社オーエス  
コンタクトセンター: 0120-380-495

✉ [info@os-worldwide.com](mailto:info@os-worldwide.com)  
www.os-worldwide.com

### Tayvan

12F., No.213, Sec. 3, Beixin Rd.,  
Xindian Dist., New Taipei City 231,  
Taiwan, R.O.C.  
www.optoma.com.tw

☎ +886-2-8911-8600  
☎ +886-2-8911-6550  
✉ [services@optoma.com.tw](mailto:services@optoma.com.tw)  
asia.optoma.com

### Hong Kong

Unit A, 27/F Dragon Centre,  
79 Wing Hong Street,  
Cheung Sha Wan,  
Kowloon, Hong Kong

☎ +852-2396-8968  
☎ +852-2370-1222  
www.optoma.com.hk

### Çin

5F, No. 1205, Kaixuan Rd.,  
Changning District  
Shanghai, 200052, China

☎ +86-21-62947376  
☎ +86-21-62947375  
www.optoma.com.cn



P/N:36.7DR01G001-A