

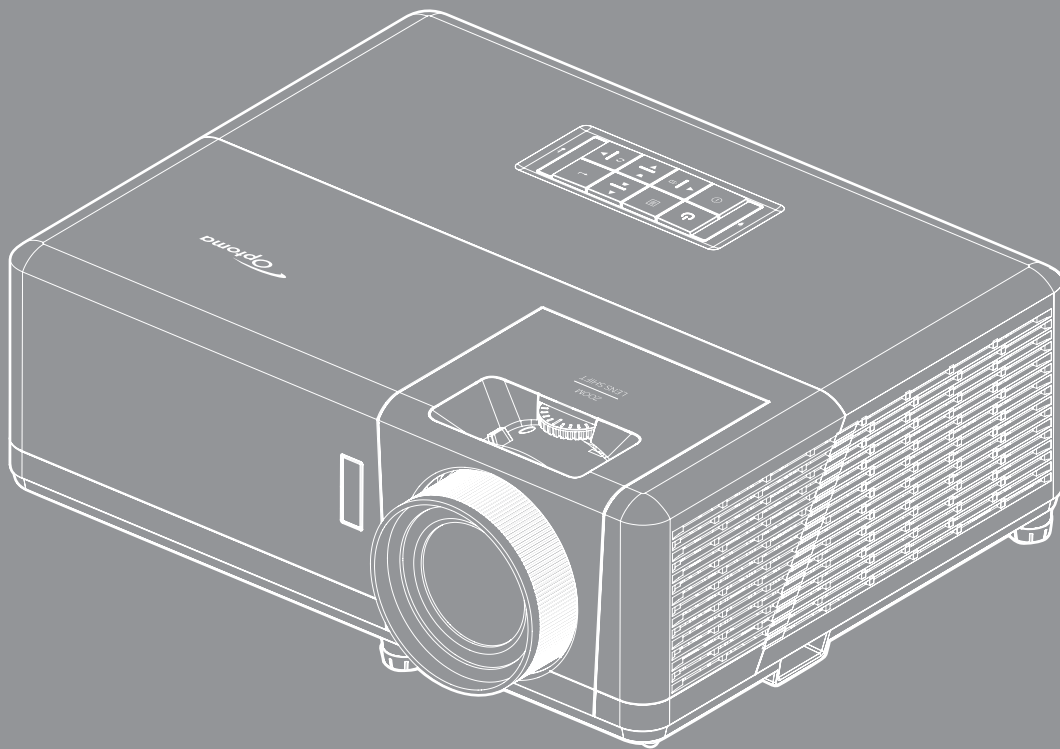

# Proyektor<sup>®</sup> DLP



# DAFTAR ISI



<b>KESELAMATAN .....</b>	<b>4</b>
<i>Petunjuk Keselamatan Penting .....</i>	<i>4</i>
<i>Informasi Keselamatan Radiasi Laser.....</i>	<i>5</i>
<i>Pemberitahuan Laser .....</i>	<i>6</i>
<i>Membersihkan Lensa .....</i>	<i>6</i>
<i>Informasi Keselamatan 3D .....</i>	<i>6</i>
<i>Hak cipta.....</i>	<i>7</i>
<i>Pelepasan tanggung jawab hukum .....</i>	<i>7</i>
<i>Pengenalan Hak Cipta.....</i>	<i>7</i>
<i>FCC .....</i>	<i>8</i>
<i>Deklarasi Kepatuhan untuk negara-negara UE.....</i>	<i>8</i>
<i>WEEE.....</i>	<i>8</i>
<b>PENDAHULUAN.....</b>	<b>9</b>
<i>Ikhtisar Kemasan.....</i>	<i>9</i>
<i>Aksesori standar.....</i>	<i>9</i>
<i>Aksesori opsional .....</i>	<i>9</i>
<i>Ikhtisar Produk.....</i>	<i>10</i>
<i>Koneksi.....</i>	<i>11</i>
<i>Keypad .....</i>	<i>12</i>
<i>Remote control.....</i>	<i>13</i>
<b>PERSIAPAN DAN PEMASANGAN .....</b>	<b>14</b>
<i>Memasang proyektor.....</i>	<i>14</i>
<i>Menyambungkan sumber ke proyektor .....</i>	<i>16</i>
<i>Mengatur proyeksi gambar.....</i>	<i>17</i>
<i>Persiapan remote .....</i>	<i>18</i>
<b>MENGGUNAKAN PROYEKTOR.....</b>	<b>20</b>
<i>Menghidupkan/mematikan proyektor .....</i>	<i>20</i>
<i>Memilih sumber input .....</i>	<i>23</i>
<i>Ikhtisar layar beranda .....</i>	<i>24</i>
<i>Tanggal dan waktu sistem .....</i>	<i>24</i>
<i>Menu pengaturan proyektor (OSD) .....</i>	<i>25</i>
<i>Pohon Menu OSD .....</i>	<i>26</i>
<i>Menu Layar.....</i>	<i>32</i>
<i>Menu audio.....</i>	<i>38</i>
<i>Menu konfigurasi .....</i>	<i>39</i>
<i>Menu info.....</i>	<i>42</i>
<i>Menu pengaturan sistem.....</i>	<i>43</i>
<i>Memilih sumber input .....</i>	<i>50</i>
<i>Memilih aplikasi .....</i>	<i>51</i>

<i>Format multimedia yang didukung</i> .....	55
<i>Melihat baris status</i> .....	59
<i>Alexa / Google Assistant</i> .....	59

## **INFORMASI LAINNYA..... 60**

<i>Resolusi kompatibel</i> .....	60
<i>Ukuran gambar dan jarak proyeksi</i> .....	65
<i>Dimensi proyektor dan pemasangan pada plafon</i> .....	66
<i>Kode remote IR</i> .....	67
<i>Mengatasi Masalah</i> .....	68
<i>Indikator peringatan</i> .....	69
<i>Spesifikasi</i> .....	72
<i>Kantor global Optoma</i> .....	73

# KESELAMATAN

	Lampu yang berkedip dengan tanda panah di dalam di segitiga sama sisi ditujukan untuk memberitahu pengguna tentang adanya "voltase berbahaya" yang tidak diisolasi di dalam produk yang cukup tinggi untuk dapat menyebabkan risiko kejutan listrik bagi seseorang.
	Tanda seru di dalam segitiga sama sisi ditujukan untuk memberi tahu pengguna tentang adanya petunjuk pengoperasian dan pemeliharaan (servis) yang penting di dalam literatur yang disertakan bersama perangkat.

Ikuti semua peringatan, tindakan pencegahan, dan pemeliharaan yang disarankan dalam panduan pengguna ini.

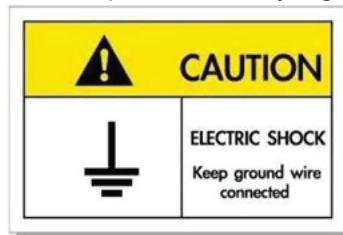

Untuk menghindari sengatan listrik, unit beserta perangkat periferalnya harus diardekan dengan benar.

## Petunjuk Keselamatan Penting

- Jangan halangi saluran ventilasi apa pun. Untuk memastikan pengoperasian proyektor yang benar dan melindunginya dari panas yang terlalu tinggi, disarankan untuk memasang proyektor di tempat yang ventilasinya tidak terhalang. Misalnya, jangan letakkan proyektor di meja kecil yang penuh barang, sofa, kasur, dll. Jangan letakkan proyektor di dalam wadah, seperti rak buku atau kabinet yang membatasi aliran udara.
- Untuk mengurangi risiko kebakaran dan/atau sengatan listrik, jangan biarkan proyektor terkena hujan atau lembab. Jangan pasang di dekat sumber panas seperti radiator, alat pemanas, kompor atau perangkat lainnya seperti amplifier yang menghasilkan panas.
- Jangan biarkan benda atau cairan apa pun masuk ke proyektor. Benda tersebut dapat menyentuh titik tegangan berbahaya dan merusak komponen yang dapat menyebabkan kebakaran atau sengatan listrik.
- Jangan gunakan unit dalam kondisi berikut:
  - Di lingkungan yang terlalu panas, dingin, atau lembab.
    - (i) Pastikan bahwa suhu ruangan di sekitarnya berada dalam kisaran 5°C ~ 40°C
    - (ii) Kelembaban relatif 10% ~ 85%
  - Di wilayah yang banyak terkena debu dan kotoran.
  - Di dekat perangkat yang menghasilkan medan magnet kuat.
  - Di bawah sinar matahari langsung.
- Jangan gunakan alat jika rusak secara fisik atau disalahgunakan. Kerusakan fisik/ penyalahgunaan termasuk (namun tidak terbatas pada):
  - Unit terjatuh.
  - Kabel atau konektor catu daya rusak.
  - Cairan tumpah ke proyektor.
  - Proyektor terkena hujan atau lembab.
  - Sesuatu jatuh ke proyektor atau ada komponen yang lepas di dalamnya.
- Jangan letakkan proyektor pada permukaan yang tidak rata. Proyektor dapat terjatuh yang mengakibatkan kerusakan pada proyektor maupun cedera fisik.
- Jangan halangi cahaya dari lensa proyektor selama pengoperasian berlangsung. Lampu akan membuat objek tersebut panas dan dapat meleleh, sehingga mengakibatkan luka bakar atau kebakaran.

- Jangan buka atau bongkar proyektor karena tindakan ini dapat menyebabkan sengatan listrik.
- Jangan coba perbaiki unit sendiri. Membuka atau melepas penutup dapat menyebabkan Anda terkena tegangan berbahaya atau bahaya lainnya. Hubungi Optoma sebelum membawa unit untuk diperbaiki.
- Lihat tanda terkait keselamatan pada penutup proyektor.
- Unit hanya boleh diperbaiki oleh petugas servis resmi.
- Hanya gunakan pelengkap/ aksesoris yang ditentukan oleh produsen.
- Jangan tatap lensa proyektor secara langsung selama pengoperasian. Cahaya yang terang dapat merusak mata Anda.
- Saat mematikan proyektor, pastikan siklus pendinginan telah selesai sebelum melepaskan kabel daya. Berikan waktu 90 detik untuk mendinginkan proyektor.
- Matikan alat dan lepas konektor daya dari stopkontak AC sebelum membersihkan produk.
- Gunakan kain kering yang lembut dibasahi dengan deterjen lembut untuk membersihkan housing layar. Jangan gunakan pembersih, lilin, atau larutan abrasif untuk membersihkan unit.
- Lepas konektor daya dari stopkontak AC jika produk tidak akan digunakan dalam jangka waktu lama.
- *Jangan letakkan proyektor di tempat yang mungkin akan terkena getaran atau guncangan.*
- *Jangan sentuh lensa dengan tangan kosong.*
- *Keluarkan baterai dari remote control sebelum proyektor disimpan. Jika baterai tidak dikeluarkan dari remote dalam waktu lama, baterai dapat bocor.*
- *Jangan gunakan atau simpan proyektor di tempat yang mungkin terdapat asap dari minyak atau rokok karena berdampak buruk terhadap kualitas performa proyektor.*
- *Ikuti pemasangan orientasi proyektor yang benar karena pemasangan nonstandar dapat mempengaruhi performa proyektor.*
- *Gunakan kabel ekstensi dan atau pelindung lonjakan listrik karena terputusnya aliran daya dan pemadaman listrik dapat MERUSAK perangkat.*

## Informasi Keselamatan Radiasi Laser

- Produk ini diklasifikasikan sebagai PRODUK LASER KELAS 1 - KELOMPOK RISIKO 2 dari IEC60825-1:2014 dan juga mematuhi 21 CFR 1040.10 dan 1040.11 sebagai Kelompok Risiko 2, LIP (Proyektor Bersinar Laser) sebagaimana ditentukan dalam IEC 62471-5:Ed. 1.0. Untuk informasi lebih banyak lihat Pemberitahuan Laser No. 57, tertanggal 8 Mei 2019.

IEC 60825-1:2014, EN 60825-1:2014+A11:2021, EN 50689:2021 CLASS 1 CONSUMER LASER PRODUCT RISK GROUP 2, Complies with 21 CFR 1040.10 and 1040.11 except for conformance as a Risk Group 2 LIP as defined in IEC 62471-5:Ed.1.0. For more information see Laser Notice No. 57, dated May 8, 2019.  
IEC 60825-1:2014 等級1雷射產品RG2危險等級  
IEC 60825-1:2014 1类激光产品RG2危险等级

**“WARNING: MOUNT ABOVE THE HEADS OF CHILDREN.”**  
**Additional warning against eye exposure for close exposures less than 1 m.**  
**“AVERTISSEMENT : INSTALLER AU-DESSUS DE LA TÊTE DES ENFANTS.”**  
Avertissement supplémentaire contre l'exposition oculaire pour des expositions à une distance de moins de 1 m.  
“警告：安装在高于孩童头顶处”  
关于小于1 m近距离眼睛暴露的附加警告  
「警告：安裝在高於兒童頭部處」  
針對1 m以下近距離眼睛接觸的額外警告



- Sama seperti sumber cahaya lainnya, jangan tatap langsung ke sinar, RG2 IEC 62471-5:2015.
- Proyektor ini adalah produk laser kelas 1 dari IEC/EN 60825-1:2014 dan kelompok risiko 2 dengan persyaratan IEC 62471-5:2015.
- Petunjuk tambahan untuk mengawasi anak-anak, tidak menatap, dan tidak menggunakan alat bantu optik.
- Pemberitahuan disampaikan untuk mengawasi anak-anak dan agar jangan pernah membiarkan mereka menatap sinar proyektor dari jarak berapa pun dari proyektor.
- Pemberitahuan diberikan agar berhati-hati ketika menggunakan remote control untuk menyalakan proyektor ketika berada di depan lensa proyektor.

- Pemberitahuan diberikan kepada pengguna untuk menghindari penggunaan alat bantu optik, seperti teropong atau teleskop di dalam sinar.
- Saat menghidupkan proyektor, pastikan tidak ada seorang pun dalam jangkauan proyeksi yang melihat lensa.
- Jauhkan barang apa pun (kaca pembesar dll.) dari jalur sinar proyektor. Jalur sinar yang diproyeksikan dari lensa bersifat ektensif, karena segala jenis benda tidak wajar bisa mengarahkan kembali sinar yang berasal dari lensa, bisa menyebabkan munculnya akibat tak terduga seperti kebakaran
- Operasi atau penyesuaian apa pun yang tidak diinstruksikan secara khusus dalam panduan pengguna akan menimbulkan risiko paparan radiasi laser berbahaya.
- Jangan buka atau bongkar proyektor karena dapat menyebabkan kerusakan akibat paparan radiasi laser.
- Jangan tatap sinar saat proyektor dihidupkan. Cahaya terang dapat mengakibatkan kerusakan mata permanen.

Tidak mengikuti prosedur kontrol, penyesuaian, atau pengoperasian dapat mengakibatkan kerusakan akibat paparan radiasi laser

## Pemberitahuan Laser

IEC 60825-1:2014: PRODUK LASER KELAS 1 - KELOMPOK RISIKO 2.

Pemakaian produk ditujukan sebagai produk konsumen dan mematuhi EN 50689:2021.

PRODUK LASER KONSUMEN KELAS 1

EN 50689:2021

## Membersihkan Lensa

- Sebelum membersihkan lensa, pastikan untuk mematikan proyektor dan melepas kabel daya agar proyektor dingin sepenuhnya.
- Gunakan tangki air terkompresi untuk menghilangkan debu.
- Gunakan kain khusus untuk membersihkan lensa dan seka lensa secara perlahan. Jangan sentuh lensa dengan jari Anda.
- Jangan gunakan deterjen basa/asam maupun pelarut yang mudah menguap seperti alkohol untuk membersihkan lensa. Jaminan tidak akan mencakup lensa yang rusak selama proses pembersihan.



Peringatan: Jangan gunakan semprotan berisi gas yang mudah terbakar untuk menghilangkan debu atau kotoran dari lensa. Tindakan tersebut dapat menyebabkan kebakaran karena panas berlebih di dalam proyektor.



Peringatan: Jangan bersihkan lensa jika proyektor mulai panas karena dapat menyebabkan lapisan permukaan lensa terkelupas.



Peringatan: Jangan seka atau ketuk lensa dengan benda keras.

## Informasi Keselamatan 3D

Ikuti semua saran peringatan dan tindakan pencegahan sebelum Anda atau anak Anda menggunakan fungsi 3D.

### Peringatan

Anak-anak dan remaja mungkin lebih rentan terhadap masalah kesehatan yang terkait dengan tampilan 3D dan harus diawasi lebih dekat saat menonton gambar ini.

## Peringatan Epilepsi Fotosensitif dan Risiko Kesehatan Lainnya

- Beberapa pengguna mungkin mengalami serangan epilepsi atau stroke saat melihat gambar berkedip tertentu atau lampu yang terkandung dalam gambar Proyektor maupun video game. Jika Anda menderita, atau memiliki riwayat epilepsi atau stroke di keluarga Anda, konsultasikan ke dokter sebelum menggunakan fungsi 3D.
- Meskipun Anda tidak memiliki riwayat epilepsi maupun stroke pada diri atau keluarga, namun kondisi

ini mungkin tidak terdiagnosis sehingga dapat mengakibatkan serangan epilepsi fotosensitif.

- Wanita hamil, usia lanjut, penderita kondisi medis parah, mereka yang kurang tidur, sedang sakit flu, atau berada di bawah pengaruh alkohol harus menghindari penggunaan fungsi 3D pada unit ini.
- Jika Anda mengalami salah satu dari gejala berikut, segera hentikan menonton gambar 3D dan hubungi dokter: (1) pandangan berubah; (2) sakit kepala ringan; (3) pusing; (4) gerakan di luar keinginan seperti mata atau otot berkedut; (5) bingung; (6) mual; (7) hilang kesadaran; (8) sawan; (9) kram; dan/atau (10) hilang orientasi. Anak-anak dan remaja mungkin cenderung lebih mengalami gejala ini dibandingkan orang dewasa. Orang tua harus memantau anak-anak mereka dan menanyakan apakah mereka mengalami gejala tersebut.
- Menonton proyeksi 3D juga dapat mengakibatkan mual, efek visual nyata, disorientasi, ketegangan pada mata, dan penurunan stabilitas postural. Pengguna disarankan untuk sering istirahat agar mengurangi potensi efek tersebut. Jika mata menunjukkan tanda-tanda kelelahan maupun kering atau jika Anda mengalami gejala di atas, segera hentikan dan jangan lanjutkan penggunaan perangkat ini kurang lebih selama tiga puluh menit setelah gejala tersebut hilang.
- Menonton proyeksi 3D sambil duduk terlalu dekat dengan layar dalam waktu lama dapat merusak penglihatan. Jarak menonton yang ideal minimal harus tiga kali tinggi layar. Sebaiknya posisi mata penonton sejajar dengan layar.
- Menonton proyeksi 3D sewaktu mengenakan kacamata 3D dalam waktu lama dapat mengakibatkan sakit kepala atau lelah. Jika Anda mengalami sakit kepala, lelah, atau pusing, hentikan menonton proyeksi 3D dan beristirahatlah.
- Jangan gunakan kacamata 3D untuk tujuan selain menonton proyeksi 3D.
- Mengenakan kacamata 3D untuk tujuan lain (sebagai kacamata biasa, kacamata riben, kacamata pelindung, dsb.) dapat membahayakan Anda secara fisik dan menurunkan kemampuan penglihatan.
- Menonton proyeksi 3D dapat mengakibatkan disorientasi bagi pengguna tertentu. Karenanya, JANGAN tempatkan PROYEKTOR 3D di dekat tangga terbuka, kabel, balkon, atau benda yang dapat membuat proyektor tergencet, tertindih, roboh, rusak, atau jatuh.

## Hak cipta

Versi ini, termasuk semua foto, gambar, dan perangkat lunak, dilindungi berdasarkan undang-undang hak cipta internasional, dengan semua hak dilindungi undang-undang. Panduan pengguna maupun materi dalam dokumen ini tidak dapat disalin tanpa izin tertulis sebelumnya dari penulis.

© Hak cipta 2021

## Pelepasan tanggung jawab hukum

Informasi dalam dokumen ini dapat berubah sewaktu-waktu tanpa pemberitahuan sebelumnya. Produsen tidak memberikan pernyataan atau jaminan terkait isi dokumen ini dan secara tegas melepaskan tanggung jawab hukumnya atas jaminan kelayakan dagang maupun kesesuaian untuk tujuan tertentu. Produsen berhak merevisi publikasi ini dan mengubah isinya dari waktu ke waktu tanpa harus memberitahukan siapa pun tentang revisi atau perubahan tersebut.

## Pengenalan Hak Cipta

Kensington adalah merek dagang terdaftar AS dari ACCO Brand Corporation yang telah terdaftar maupun permohonan tertunda di berbagai negara lainnya di dunia.

HDMI, Logo HDMI, dan High-Definition Multimedia Interface adalah merek dagang atau merek dagang terdaftar dari HDMI Licensing LLC di Amerika Serikat dan di berbagai negara lainnya.

DLP®, DLP Link dan logo DLP adalah merek dagang terdaftar dari Texas Instruments dan BrilliantColor™ adalah merek dagang dari Texas Instruments.

MHL, Mobile High-Definition Link dan Logo MHL adalah merek dagang atau merek dagang terdaftar dari MHL Licensing.

Semua nama produk lainnya yang digunakan dalam panduan pengguna ini adalah properti dari masing-masing pemiliknya dan Diakui.

## FCC

Perangkat ini telah diuji dan telah mematuhi batas-batas perangkat digital Kelas B, menurut Bagian 15 dari Peraturan FCC. Batas-batas ini dirancang untuk menyediakan perlindungan yang layak terhadap gangguan yang membahayakan pada pemasangan di lingkungan pemukiman. Perangkat ini dapat menghasilkan, menggunakan, dan memancarkan energi frekuensi radio dan, jika tidak dipasang dan digunakan sesuai dengan petunjuk, dapat menyebabkan gangguan yang membahayakan komunikasi radio.

Namun, tidak ada jaminan bahwa gangguan tidak akan terjadi pada pemasangan tertentu. Jika perangkat ini menimbulkan gangguan berbahaya bagi penerimaan siaran radio atau televisi, yang dapat ditentukan dari dihidupkan atau dimatikannya perangkat, sebaiknya pengguna memperbaiki gangguan dengan melakukan satu atau beberapa tindakan berikut ini:

- Ubah arah atau pindahkan antena penerima.
- Jauhkan jarak antara perangkat dan unit penerima.
- Sambungkan perangkat ke stopkontak yang berbeda dari yang digunakan oleh unit penerima.
- Hubungi dealer atau teknisi radio atau televisi resmi untuk meminta bantuan.

## Catatan: Kabel berpengaman

Semua sambungan ke perangkat komputer lainnya harus menggunakan kabel berpengaman untuk memenuhi persyaratan peraturan FCC.

### Perhatian

Perubahan atau modifikasi yang secara tertulis tidak disetujui oleh produsen dapat membatalkan wewenang pengguna, yang diberikan oleh Federal Communications Commission (FCC) Komisi Komunikasi, untuk mengoperasikan proyektor ini.

### Kondisi Pengoperasian

Perangkat ini mematuhi Bagian 15 dari Peraturan FCC. Pengoperasiannya bergantung pada kedua kondisi berikut:

1. Perangkat ini tidak boleh menimbulkan gangguan berbahaya dan
2. Perangkat ini harus menerima semua gangguan yang diterima, termasuk gangguan yang dapat menyebabkan kesalahan operasi.

### Catatan: Pengguna di Kanada

Peralatan digital Kelas B ini mematuhi ICES-003 Kanada.

Remarque à l'intention des utilisateurs canadiens

Cet appareil numérique de la classe B est conforme à la norme NMB-003 du Canada.

## Deklarasi Kepatuhan untuk negara-negara UE

- Petunjuk EMC 2014/30/EC (termasuk amandemen)
- Petunjuk Tegangan Rendah 2014/35/EC
- RED 2014/53/EU (jika produk memiliki fungsi RF)

## WEEE



### Petunjuk pembuangan

Jangan buang perangkat elektronik ini ke tempat sampah. Untuk meminimalkan polusi dan memastikan perlindungan lingkungan secara global, daur ulang produk.



# PENDAHULUAN

Terima kasih telah membeli proyektor Optoma 4K UHD. Untuk daftar fitur lengkap, silakan kunjungi halaman produk di situs web kami. Di sana Anda juga akan menemukan informasi lainnya dan dokumentasi seperti pengaturan kontrol suara dan Pertanyaan Umum.

## Ikhtisar Kemasan

Buka kemasan dengan hati-hati dan pastikan Anda memiliki item yang tercantum di bawah dalam aksesoris standar. Sejumlah item dalam aksesoris opsional mungkin tidak tersedia, tergantung pada model, spesifikasi, dan wilayah pembelian. Periksa tempat pembelian. Aksesoris tertentu dapat berbeda di setiap wilayah.

Kartu jaminan hanya diberikan di beberapa kawasan tertentu. Untuk informasi rinci, hubungi dealer Anda.

## Aksesoris standar

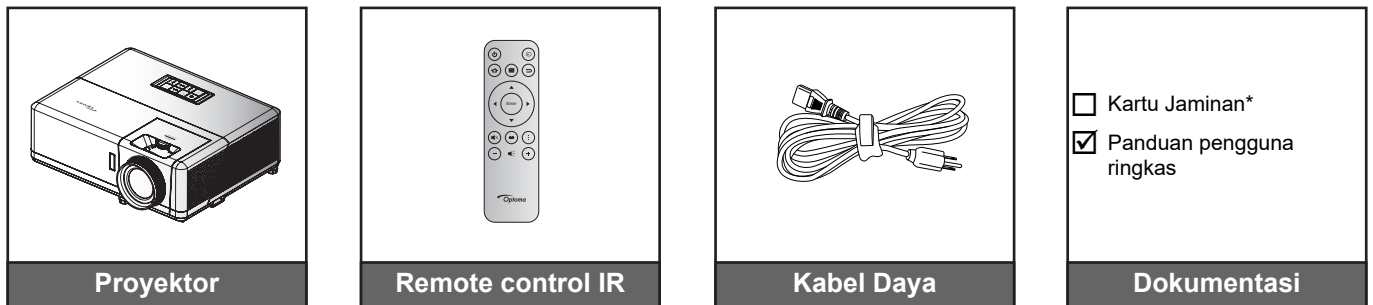

### Catatan:

- Remote control sebenarnya dapat berbeda, tergantung pada kawasan.
- Remote control disertai dengan baterai.
- \* Untuk informasi jaminan, silakan kunjungi <https://www.optoma.com/support/download>.

## Aksesoris opsional

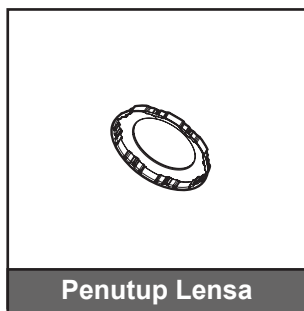

**Catatan:** Aksesoris bervariasi menurut model, spesifikasi, dan wilayah. Beberapa aksesoris opsional mungkin dapat dibeli di wilayah tertentu. Silakan kunjungi situs web kami untuk melihat detail lebih lanjut terkait aksesoris yang disertakan.

# PENDAHULUAN

## Ikhtisar Produk

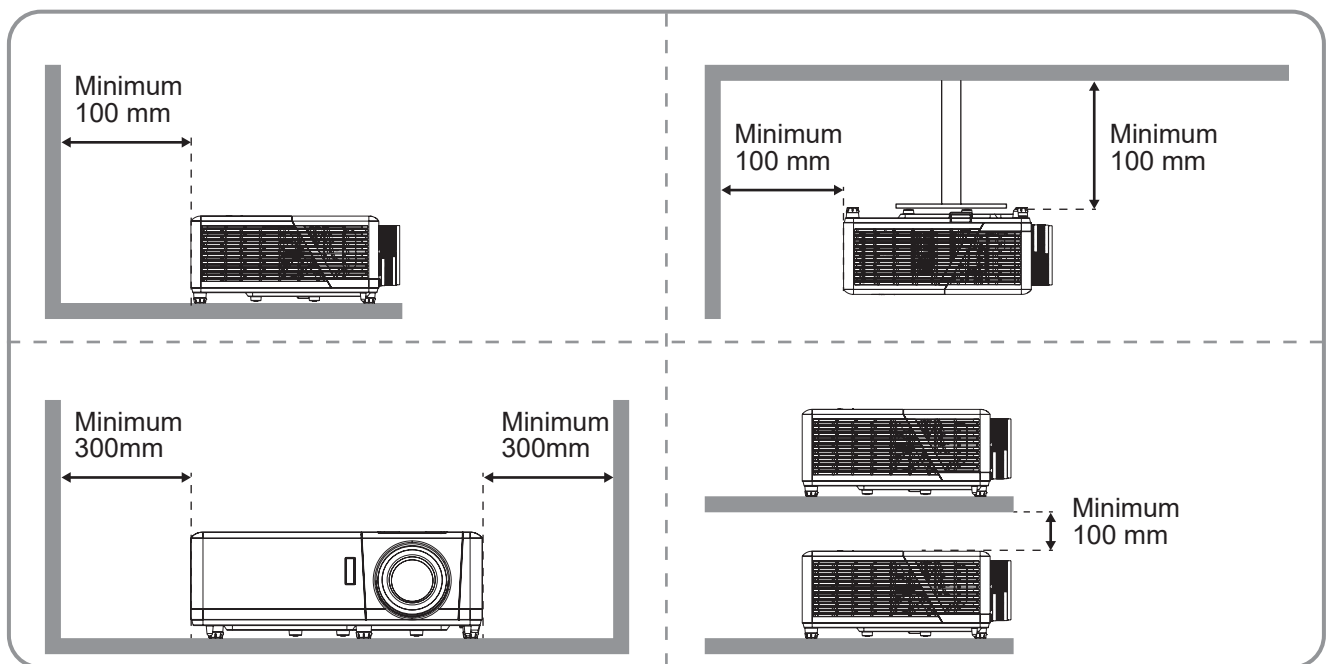
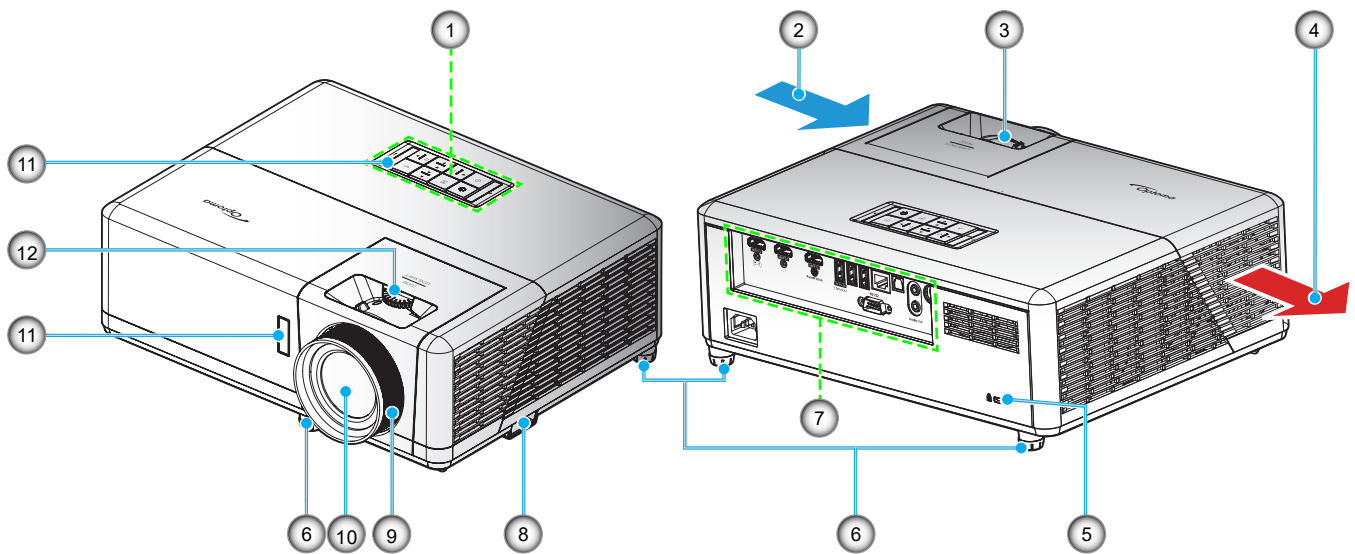

### Catatan:

- Jangan halangi ventilasi masuk dan keluar udara pada proyektor.
- Saat mengoperasikan proyektor di ruangan tertutup, sediakan jarak setidaknya 30 cm di sekitar ventilasi masuk dan keluar udara.

No.	Item	No.	Item
1.	Keypad	7.	Masukan/Keluaran
2.	Ventilasi (saluran masuk)	8.	Panel Pengaman
3.	Tuas Perbesaran	9.	Cincin Fokus
4.	Ventilasi (saluran keluar)	10.	Lensa
5.	Port Kunci Kensington™	11.	Penerima IR (depan dan atas)
6.	Kaki Pengatur Kemiringan	12.	Kenop Penggeseran Lensa

# PENDAHULUAN

## Koneksi

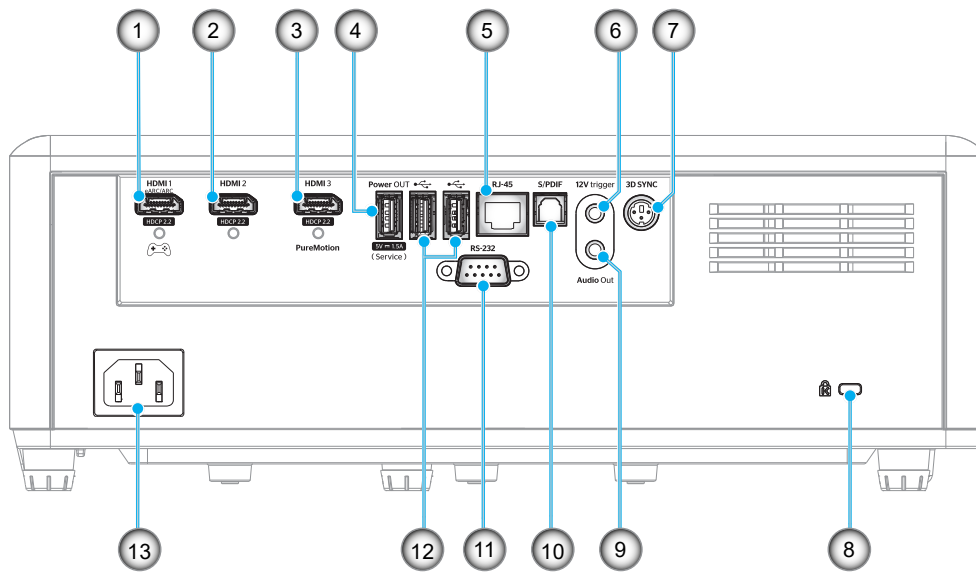

No.	Item	No.	Item
1.	Soket HDMI 1 (eARC/ARC keluar; mode latensi rendah)	8.	Port Kunci Kensington™
2.	Soket HDMI 2 (Format audio eARC melalui konektor HDMI-1)	9.	Konektor Audio Keluar
3.	Soket HDMI 3 (teruskan format audio ARC melalui konektor HDMI-1, dukungan PureMotion)	10.	Soket S/PDIF (hanya mendukung 2ch PCM; Dolby Digital (5.1))
4.	Konektor USB Power (5V---1.5A) Keluar (untuk servis)	11.	Konektor RS-232
5.	Konektor RJ-45	12.	Port USB (Dongle WiFi/Pemutar Media)
6.	12V Trigger (Output DC; Volt: 12V, Amp: 0,5A Maks)	13.	Soket Daya
7.	3D SYNC		

# PENDAHULUAN

## Keypad

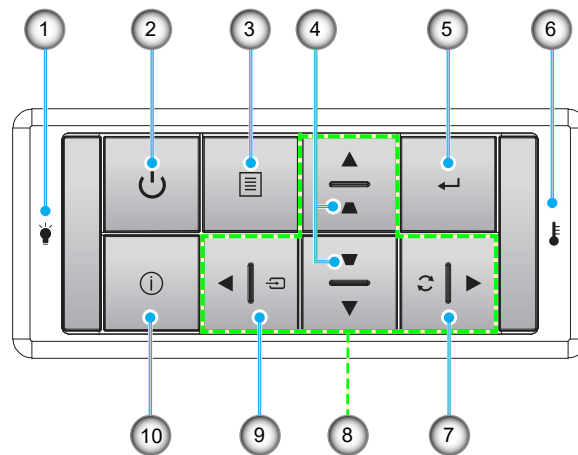

No.	Item	No.	Item
1.	Sumber Cahaya LED	6.	LED Suhu
2.	Daya dan LED Daya	7.	Sinkronisasi Ulang
3.	Menu	8.	Tombol Pilihan Empat Arah
4.	Sudut Keystone	9.	Sumber
5.	Masuk	10.	Informasi

**Catatan:** Keypad tidak mengontrol layar awal. Harap gunakan remote control untuk menelusuri.

# PENDAHULUAN

## Remote control

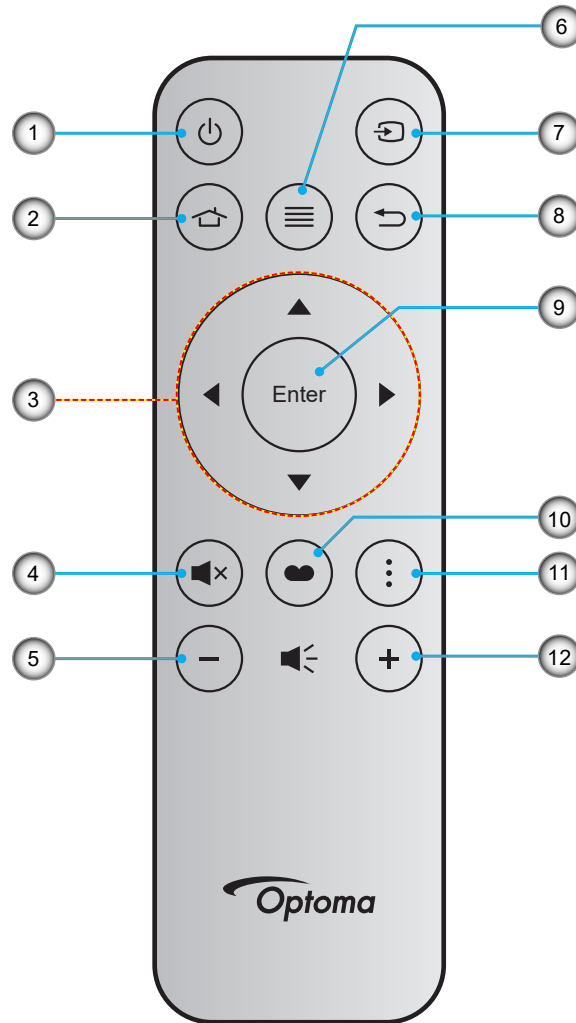

No.	Item	No.	Item
1.	Daya hidup/mati	7.	Sumber
2.	Beranda	8.	Kembali
3.	Tombol Pilihan Empat Arah	9.	Masuk
4.	Mati	10.	Mode Tampilan
5.	Suara -	11.	Menu APP
6.	Menu	12.	Suara +

### Catatan:

- Tombol tertentu mungkin tidak berfungsi untuk model yang tidak mendukung fitur berikut ini.
- Sebelum menggunakan remote control untuk pertama kalinya, lepas perekat isolasi transparan. Lihat halaman 18 untuk pemasangan baterai.

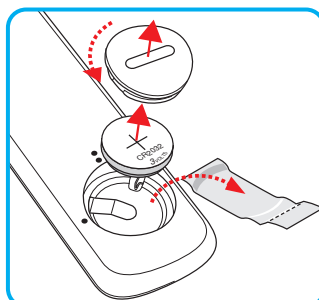

# PERSIAPAN DAN PEMASANGAN

## Memasang proyektor

Proyektor ini dirancang untuk dipasang di salah satu dari empat posisi pemasangan.

Tata ruang atau keinginan pribadi akan menentukan lokasi pemasangan yang Anda pilih. Pertimbangkan ukuran dan posisi layar, lokasi stopkontak yang sesuai, serta lokasi dan jarak antara proyektor dengan peralatan lainnya.

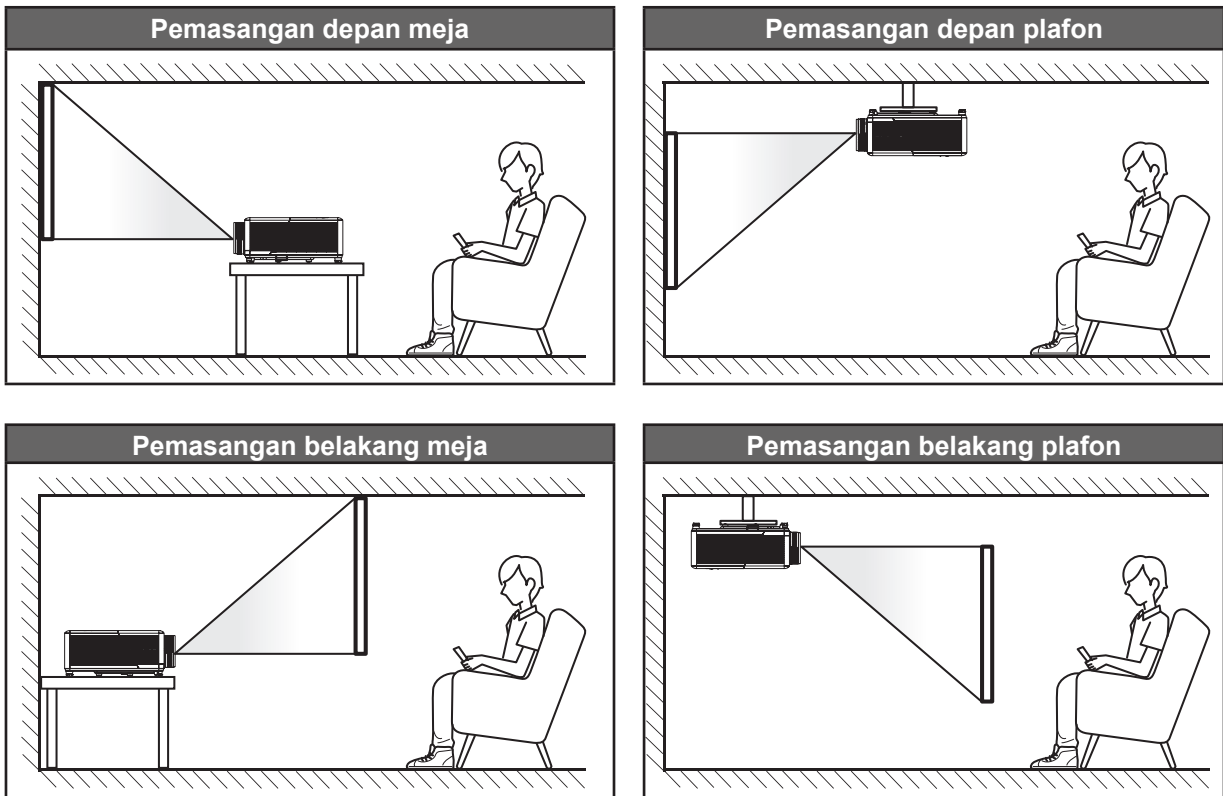

Proyektor harus diletakkan di atas permukaan datar dan 90 derajat/tegak lurus dengan layar.

- Cara menentukan lokasi proyektor untuk ukuran layar tertentu, lihat tabel jarak pada halaman 65.
- Cara menentukan ukuran layar untuk jarak tertentu, lihat tabel jarak pada halaman 65.

**Catatan:** Semakin jauh jarak proyektor dari layar, maka ukuran gambar proyeksi akan semakin besar dan offset vertikal juga meningkat secara proporsional.

### PENTING!

Jangan operasikan proyektor dalam orientasi selain untuk di atas meja atau pemasangan di plafon. Proyektor harus horizontal dan tidak miring ke arah depan/belakang maupun kiri/kanan. Orientasi lain akan membatalkan jaminan dan mungkin akan memperpendek masa pakai proyektor. Untuk saran pemasangan nonstandar, hubungi Optoma.

# PERSIAPAN DAN PEMASANGAN

## Pemberitahuan pemasangan proyektor

- Operasi orientasi bebas 360°

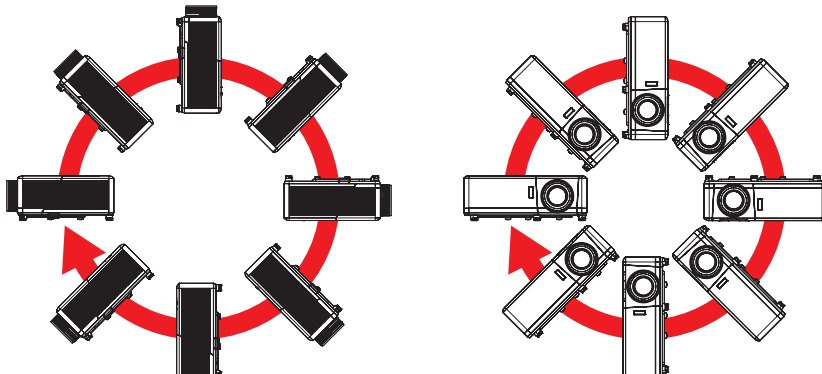

- Memungkinkan jarak sekurangnya 30 cm di sekitar ventilasi keluar.

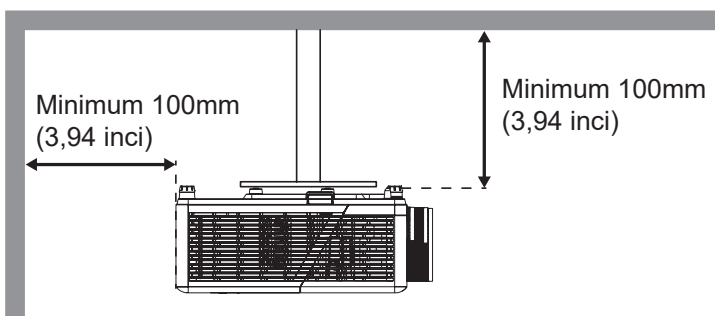
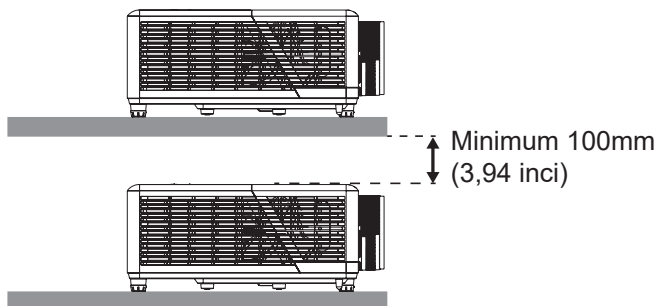
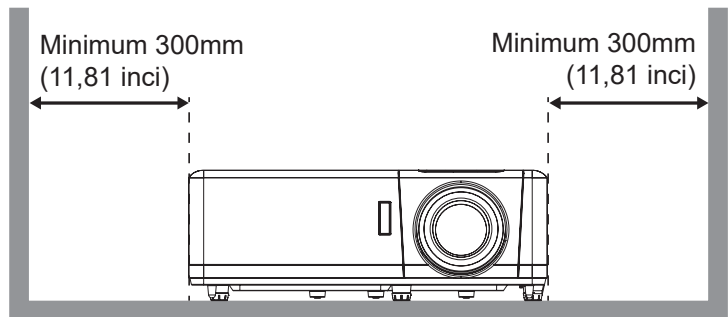
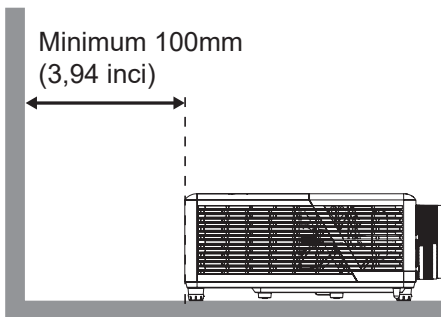

- Pastikan ventilasi masuk tidak mendaur ulang udara panas dari ventilasi keluar.
- Ketika mengoperasikan proyektor di ruang tertutup, pastikan bahwa suhu udara sekitar di dalam wadah itu tidak melebihi suhu operasi ketika proyektor aktif, dan ventilasi udara masuk dan keluar tak terhalang.
- Semua wadah harus lulus evaluasi termal bersertikat untuk memastikan bahwa proyektor tidak mendaur ulang udara keluar, karena hal ini dapat menyebabkan perangkat mati sekalipun suhu wadah berada dalam kisaran suhu operasi yang bisa diterima.

# PERSIAPAN DAN PEMASANGAN

## Menyambungkan sumber ke proyektor

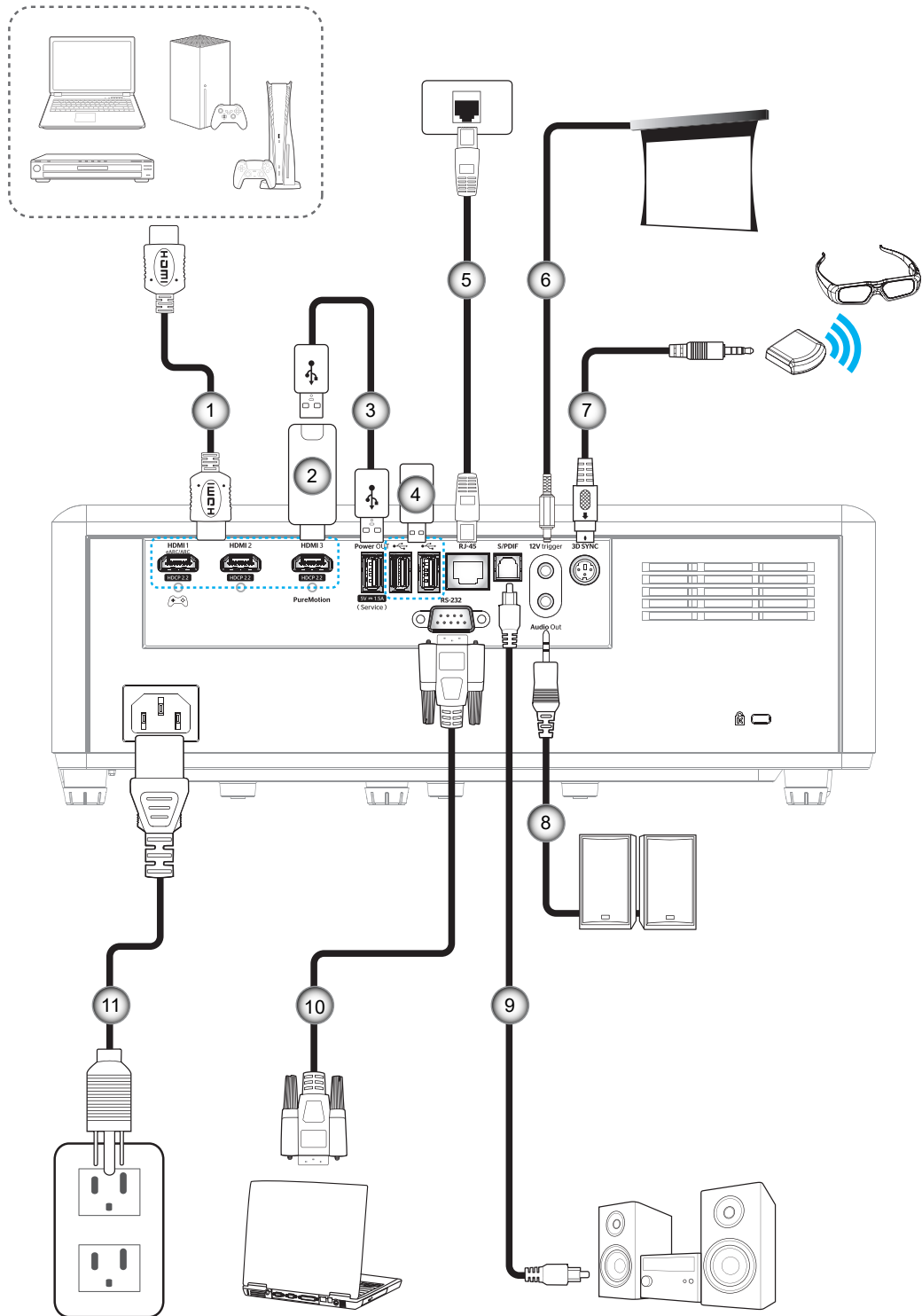

No.	Item
1.	Kabel HDMI
2.	Dongle HDMI
3.	Kabel Daya USB
4.	Disk Drive USB

No.	Item
5.	Kabel RJ-45
6.	Soket DC 12V
7.	Kabel Pemancar 3D
8.	Kabel Audio Keluaran

No.	Item
9.	Kabel S/PDIF Keluaran
10.	Kabel RS-232
11.	Kabel Daya

**Catatan:** Untuk memastikan kualitas gambar terbaik dan menghindari terjadinya kesalahan sambungan, kami menyarankan penggunaan kabel HDMI Premium. Untuk panjang kabel lebih dari 20-25 kaki, kami sangat menyarankan penggunaan kabel HDMI Serat Aktif.



# PERSIAPAN DAN PEMASANGAN

## Mengatur proyeksi gambar

### Tinggi gambar

Proyektor dilengkapi kaki elevator untuk mengatur tinggi gambar.

1. Letakkan kaki pengatur sesuai keinginan untuk menyesuaikan bagian bawah proyektor.
2. Putar kaki yang dapat disesuaikan searah jarum jam atau berlawanan arah jarum jam untuk menaikkan dan menurunkan proyektor.

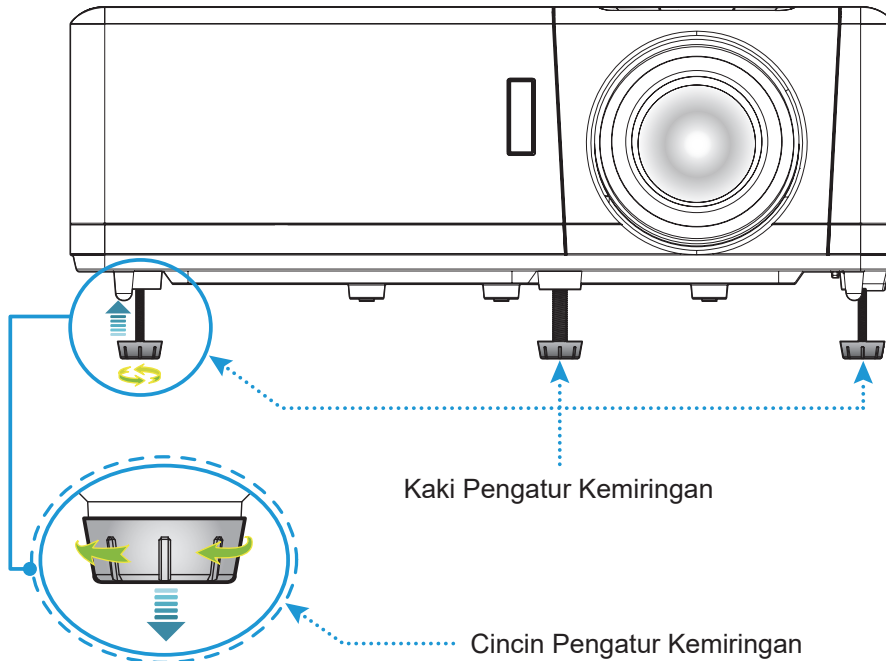

### Zoom, penggeseran lensa, dan fokus

- Untuk menyesuaikan ukuran dan posisi gambar, lakukan yang berikut:
  - a. Untuk menyesuaikan ukuran gambar, putar tuas zoom searah jarum jam atau berlawanan arah jarum jam untuk memperbesar atau memperkecil ukuran gambar proyeksi.
  - b. Untuk menyesuaikan posisi gambar, putar kenop penggeseran lensa searah jarum jam atau berlawanan arah jarum jam untuk menyesuaikan posisi gambar proyeksi secara vertikal.
- Untuk menyesuaikan fokus, putar cincin fokus searah jarum jam atau berlawanan arah jarum jam hingga gambar terlihat tajam dan mudah dibaca.

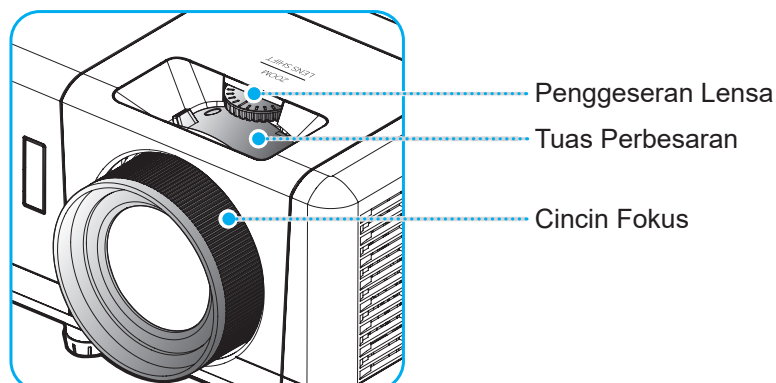

**Catatan:** Proyektor akan fokus pada jarak 1,2 m hingga 8,1m.

# PERSIAPAN DAN PEMASANGAN

## Persiapan remote

### Memasang/mengganti baterai

1. Gunakan koin untuk memutar tutup baterai berlawanan dengan arah jarum jam sampai tutup terbuka.
2. Pasang baterai baru ke dalam kompartemen.  
Lepas baterai lama, lalu pasang baterai baru (CR2032). Pastikan bagian "+" menghadap ke atas.
3. Pasang kembali penutup. Kemudian gunakan koin untuk memutar tutup baterai searah jarum jam untuk menguncinya kembali.

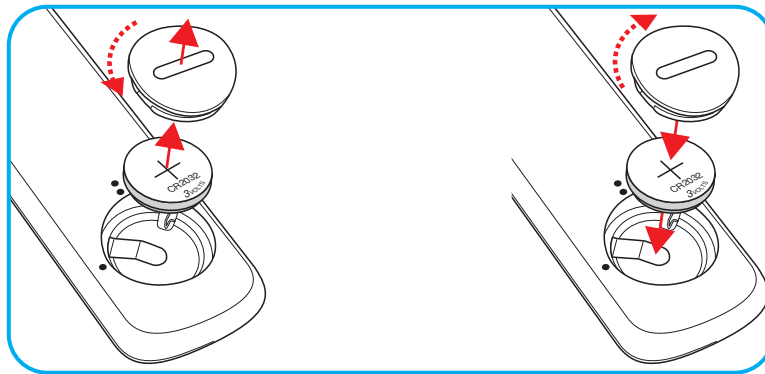

#### **PERHATIAN:**

Untuk menjamin pengoperasian aman, perhatikan tindakan pencegahan berikut:

- Gunakan baterai tipe CR2032.
- Hindari kontak dengan air atau cairan.
- Pastikan remote control tidak lembap atau panas.
- Jangan jatuhkan remote control.
- Jika baterai bocor di dalam remote control, bersihkan case dengan mengelap secara hati-hati, lalu pasang baterai baru.
- Risiko meledak jika baterai diganti dengan tipe yang salah.
- Buang baterai bekas sesuai petunjuk.

Peringatan: Jangan telan baterai, Bahaya Luka Bakar Kimia.



- Produk ini berisi baterai koin/sel kancing. Jika baterai koin/sel kancing tertelan, luka bakar internal yang parah bisa terjadi hanya dalam waktu 2 jam dan bisa mengakibatkan kematian.

Peringatan: Jauhkan baterai baru maupun bekas dari anak-anak.



- Jika wadah baterai tidak tertutup dengan erat, hentikan penggunaan produk dan jauhkan dari anak-anak. Jika menurut Anda baterai mungkin telah tertelan atau diletakkan di dalam bagian tubuh mana pun, minta pertolongan medis segera.

# PERSIAPAN DAN PEMASANGAN

## Jarak efektif

Sensor remote control Inframerah (IR) terdapat di bagian atas proyektor. Pastikan Anda memegang pengendali jarak jauh pada sudut  $30^\circ$  (secara horizontal) atau  $20^\circ$  (secara vertikal) tegak lurus dengan sensor remote control IR proyektor agar berfungsi dengan benar. Jarak antara remote control dan sensor tidak boleh melampaui 7 meter (~22 kaki).

**Catatan:** Saat mengarahkan remote control langsung (sudut 0 derajat) ke sensor IR, jarak antara remote control dan sensor tidak boleh melebihi 10 meter (~32 kaki).

- Pastikan tidak ada penghalang antara remote control dan sensor IR pada proyektor yang dapat menghambat sinar inframerah.
- Pastikan pemancar IR remote control tidak terkena sinar matahari atau lampu floresen secara langsung.
- Pastikan jarak remote control ke lampu floresen lebih dari 2 m agar remote control dapat berfungsi baik.
- Jika jarak remote control terlalu dekat dengan lampu floresen Jenis Inverter, maka fungsi remote control mungkin tidak akan efektif seiring waktu.
- Jika jarak remote control dan proyektor terlalu dekat, maka remote control mungkin tidak dapat berfungsi.
- Bila Anda mengarahkan ke layar, jarak efektif kurang dari 7 meter antara pengendali jarak jauh ke layar dan merefleksikan cahaya IR kembali ke proyektor. Namun, jarak efektif dapat berubah sesuai layar.

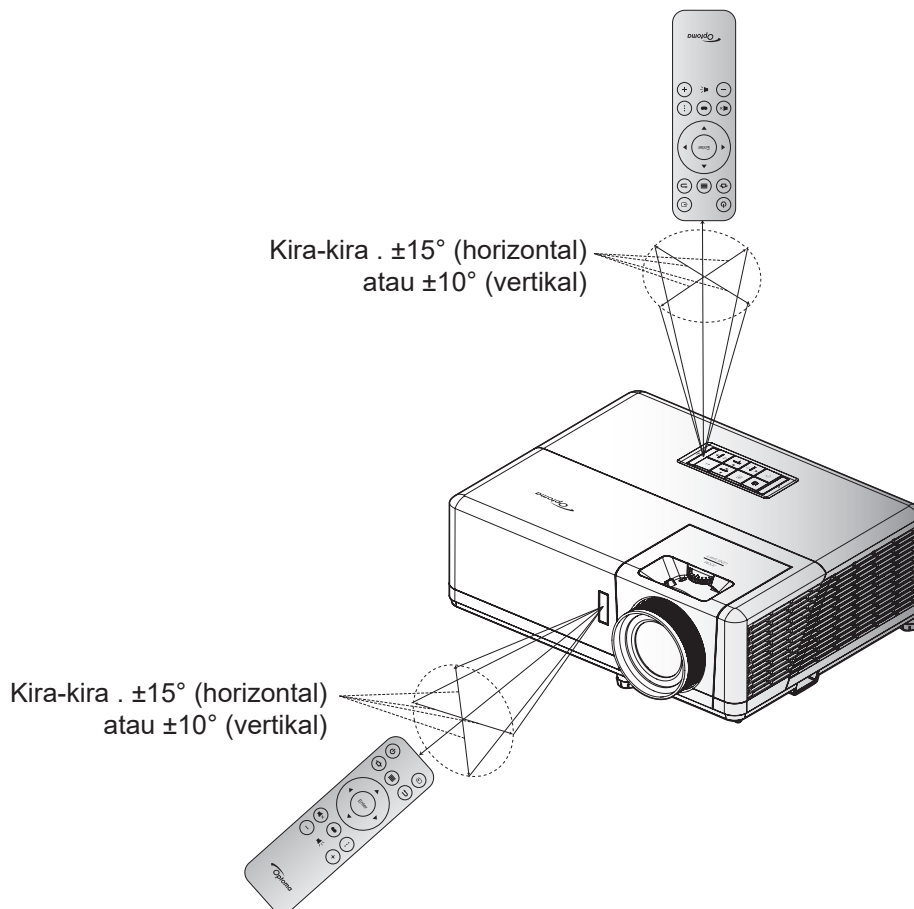

# MENGGUNAKAN PROYEKTOR

## Menghidupkan/mematikan proyektor

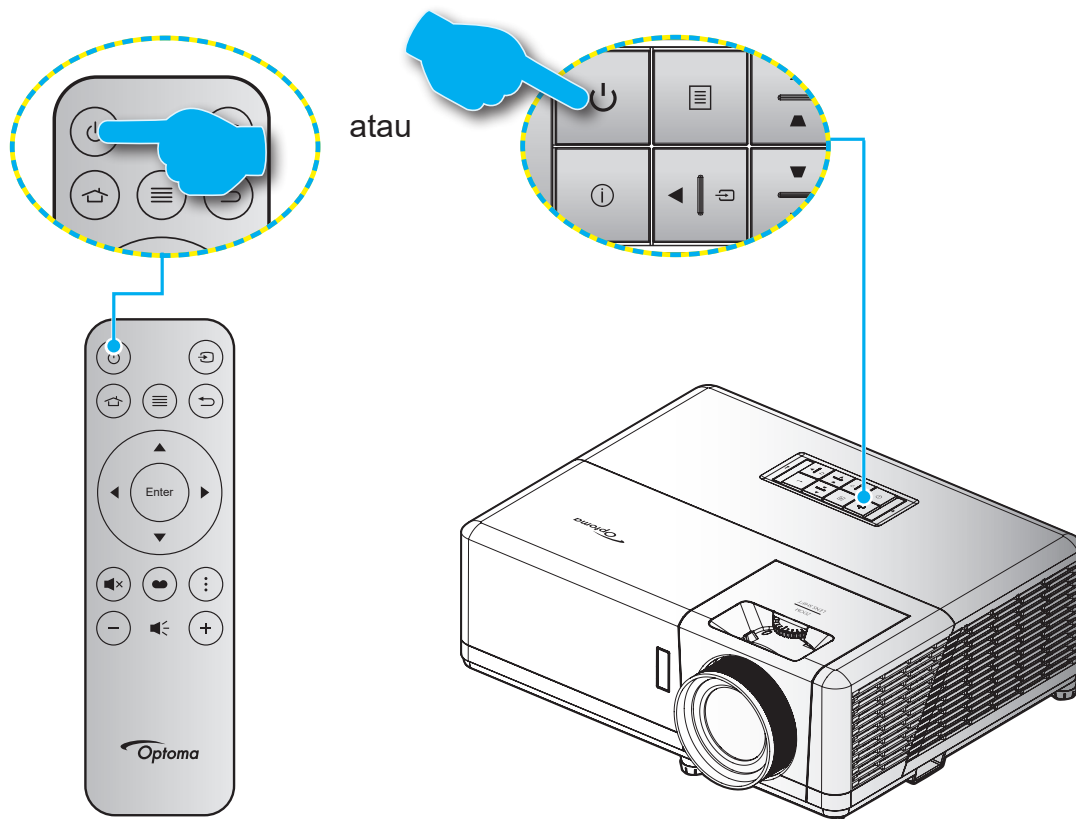

## Tombol Hidup

1. Sambungkan kabel daya dan kabel sinyal/sumber dengan hati-hati. Bila tersambung, LED Hidup/Siaga akan menyala merah.
2. Hidupkan proyektor dengan menekan tombol “” pada keypad proyektor atau remote control.
3. Layar pengaktifan akan ditampilkan dalam sekitar 10 detik dan LED Hidup/Siaga akan berkedip merah.

**Catatan:** Saat proyektor dihidupkan untuk pertama kalinya, Anda akan diminta memilih bahasa yang diinginkan, orientasi proyeksi, dan sejumlah pengaturan lainnya.

# MENGGUNAKAN PROYEKTOR

Saat proyektor dihidupkan untuk pertama kali, Anda akan diminta melakukan konfigurasi awal termasuk memilih orientasi proyeksi, bahasa yang diinginkan, mengkonfigurasi pengaturan jaringan, dan lainnya. Setelah layar **Setup Complete!** (Konfigurasi Selesai!) ditampilkan, ini menunjukkan bahwa proyektor siap digunakan.

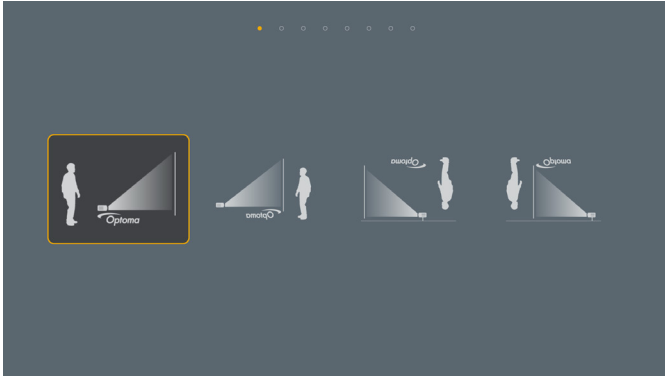

[Layar proyeksi]



[Layar bahasa]

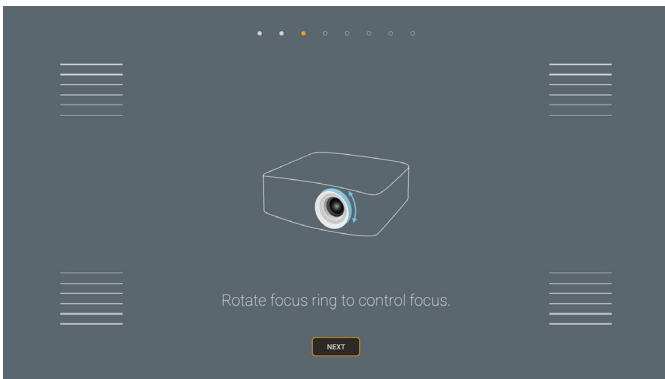

[Layar penyesuaian fokus]

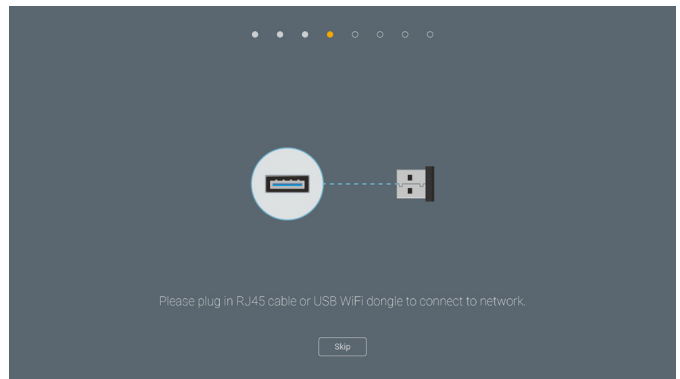

[Layar pemasangan dongle Wi-Fi]

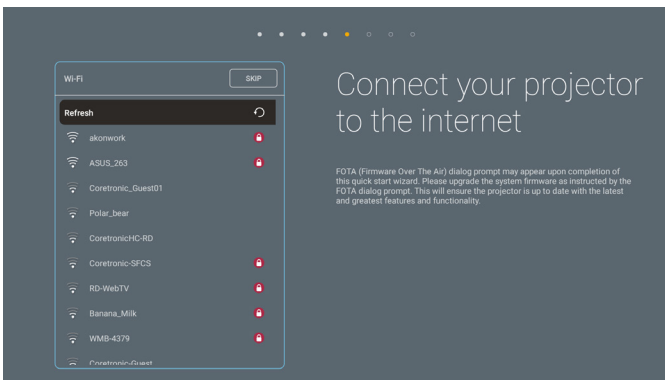

[Layar jaringan]

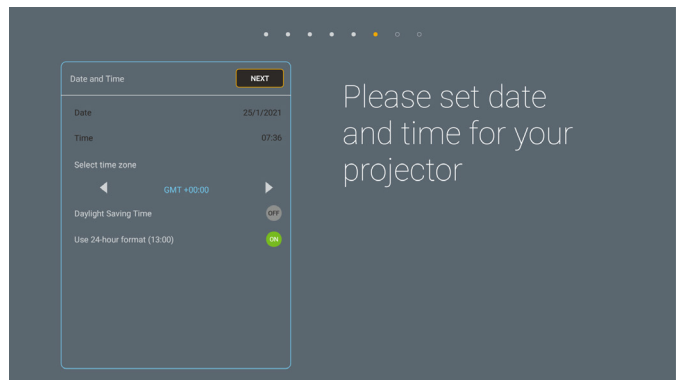

[Layar tanggal dan waktu]

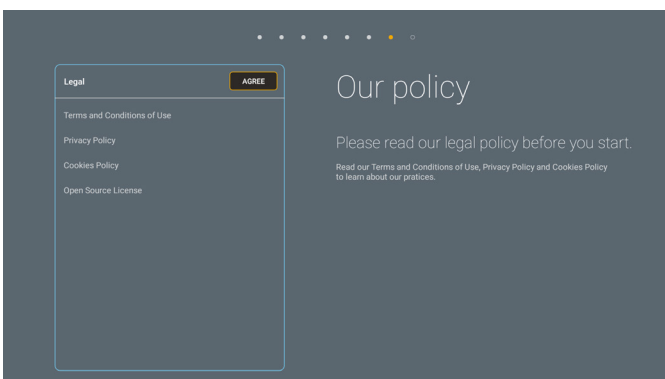

[Layar peraturan]



[Layar Optima Connect]

# MENGGUNAKAN PROYEKTOR

## Mematikan daya

1. Matikan proyektor dengan menekan tombol "⏻" pada keypad proyektor atau remote control.
2. Pesan berikut akan ditampilkan:

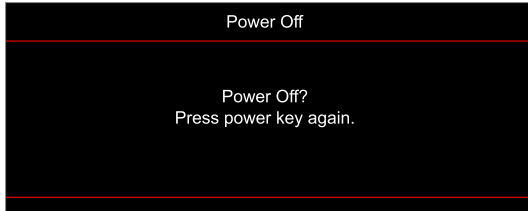

3. Tekan kembali tombol "⏻" untuk mengkonfirmasi, atau pesan akan lenyap setelah 15 detik. Saat Anda menekan tombol "⏻" untuk kedua kalinya, proyektor akan mati.
4. Kipas pendingin terus beroperasi selama sekitar 10 detik untuk siklus pendinginan dan LED Hidup/Bersiap akan Berkedip biru. Bila LED Hidup/Siaga menyala merah pekat, berarti proyektor telah berada dalam mode siaga. Jika Anda ingin menghidupkan kembali proyektor, tunggu hingga siklus pendinginan selesai dan proyektor mengaktifkan mode siaga. Saat proyektor berada dalam mode siaga, tekan kembali tombol "⏻" untuk menghidupkan proyektor.
5. Lepas kabel daya dari stopkontak dan proyektor.

**Catatan:** *Sebaiknya jangan langsung hidupkan proyektor setelah mematikannya.*

# MENGGUNAKAN PROYEKTOR

## Memilih sumber input

Hidupkan sumber tersambung yang akan ditampilkan di layar, misalnya komputer, notebook, pemutar video, dsb. Proyektor akan mendeteksi sumber secara otomatis. Jika beberapa sumber tersambung, tekan tombol "↺" pada keypad proyektor atau remote control untuk memilih input yang diinginkan.

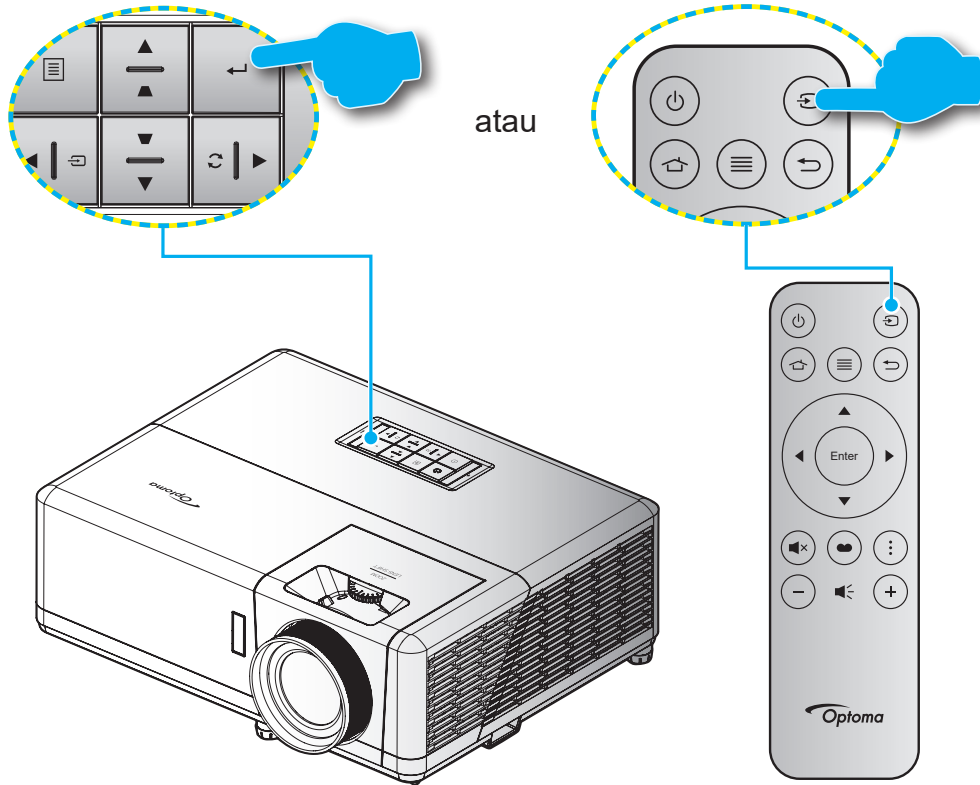

# MENGGUNAKAN PROYEKTOR

## Ikhtisar layar beranda

Layar beranda ditampilkan tiap kali Anda menghidupkan proyektor. Layar ini berisi tanggal dan waktu sistem, status sistem, ikon untuk mengakses menu OSD, menu pengaturan proyektor, aplikasi, sumber input, dan lainnya.

Untuk menavigasi layar Beranda, cukup gunakan tombol pada remote control.

Anda dapat setiap saat kembali ke layar Beranda dengan menekan “” pada remote control, di mana pun posisi Anda pada antarmuka pengguna.

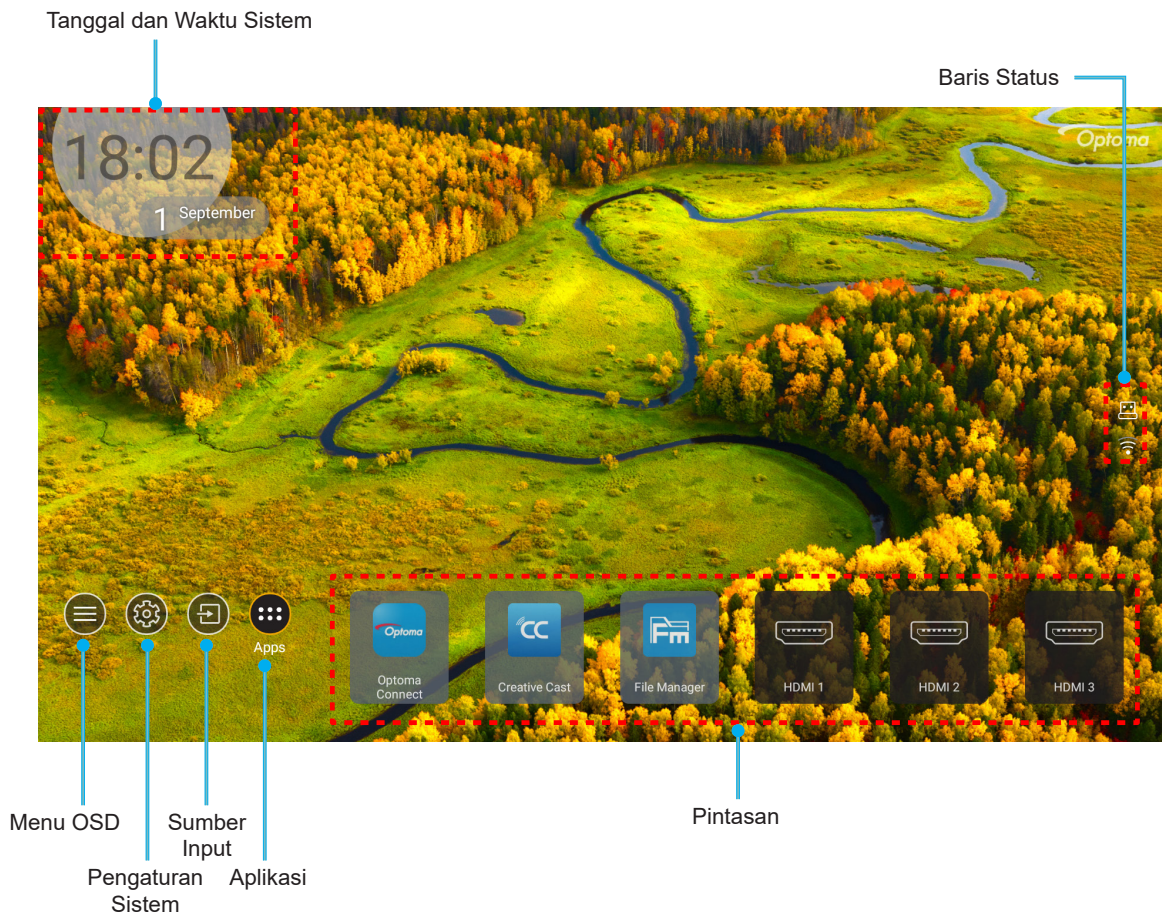

**Catatan:** Menu atau item yang dipilih akan disorot dengan warna oranye, misalnya, "Apps" (Aplikasi) pada gambar di atas.

## Tanggal dan waktu sistem

Tanggal dan waktu akan ditampilkan di layar Beranda jika proyektor tersambung ke jaringan. Pengaturan awal adalah 10:00am, 2019/01/01. AM/PM hanya akan muncul bila format 24-jam mati.

Untuk mengubah parameter tanggal dan waktu, pilih masing-masing bidang di layar. Halaman pengaturan Date and Time (Tanggal dan Waktu) akan terbuka secara otomatis. Setelah itu, lakukan perubahan.



# MENGGUNAKAN PROYEKTOR

## Menu pengaturan proyektor (OSD)

Tekan “≡” pada remote control atau di layar Beranda, pilih menu OSD “ⓘ” untuk meninjau informasi proyektor atau mengelola berbagai pengaturan terkait gambar, tampilan, 3D, audio, dan konfigurasi.

### Navigasi menu umum

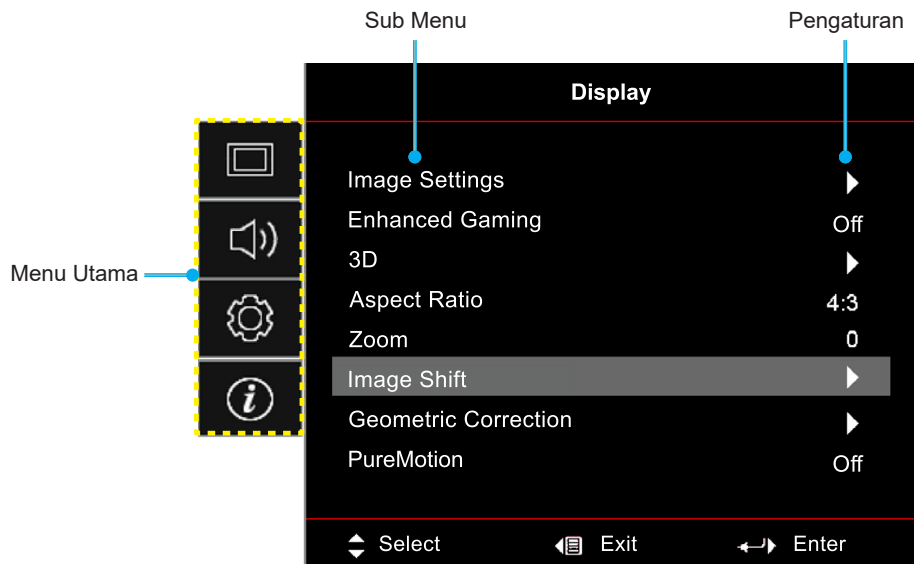

1. Saat OSD ditampilkan, gunakan tombol navigasi atas dan bawah untuk memilih item apa pun dalam menu utama. Saat membuat pilihan pada halaman tertentu, tekan "OK" untuk membuka submenu.
2. Tekan tombol "Kiri" dan "Kanan" untuk memilih item menu yang diinginkan. Setelah itu, tekan "OK" untuk membuka submenu.
3. Tekan tombol "Atas" dan "Bawah" untuk memilih item yang diinginkan dalam submenu.
4. Tekan tombol "OK" untuk mengaktifkan maupun menonaktifkan pengaturan atau tekan tombol "Kiri" dan "Kanan" untuk menyesuaikan nilai.
5. Pilih item berikutnya yang akan disesuaikan dalam submenu dan ubah sebagaimana dijelaskan di atas.
6. Untuk keluar, tekan "↵" (berulang kali jika perlu). Menu OSD akan tertutup dan proyektor akan secara otomatis menyimpan pengaturan baru.

# MENGGUNAKAN PROYEKTOR

## Pohon Menu OSD



**Catatan:** Item dan fitur hierarki menu OSD bergantung pada model dan wilayah. Optoma berhak untuk menambahkan atau menghapus item guna meningkatkan performa produk tanpa pemberitahuan terlebih dulu.

Menu Utama	Submenu 1	Submenu 2	Submenu 3	Submenu 4	Nilai		
Display (Tampilan)	Image Settings (Pengaturan Gambar)	Display Mode (Mode Tampilan)	Mode [Video]		Cinema (Bioskop)		
					HDR		
					HLG		
					HDR SIM.		
					Game		
					Reference (Referensi)		
					Bright (Pencahayaannya)		
					User (Pengguna)		
					3D		
					ISF Day (ISF Siang)		
					ISF Night (ISF Malam)		
					ISF 3D		
					Wall Color		Off (Mati) [Awal]
				Blackboard (Papan Hitam)			
				Light Yellow			
				Light Green			
				Light Blue			
				Pink			
			Dynamic Range (Rentang Dinamis)	HDR/HLG		Off (Mati)	
						Auto (Otomatis) [Awal]	
				HDR Picture Mode (Mode Gambar HDR)		Bright (Pencahayaannya)	
						Standard (Standar) [Awal]	
						Film	
				HLG Picture Mode (Mode Gambar HLG)		Detail (Rincian)	
						Bright (Pencahayaannya)	
						Standard (Standar) [Awal]	
					Film		
				HDR Brightness		Detail (Rincian)	
						0 ~ 10	
				Brightness (Kecemerlangan)			-50 ~ 50
				Contrast (Kontras)			-50 ~ 50
				Sharpness (Ketajaman)			1 ~ 15
				Color (Warna)			-50 ~ 50
				Tint (Corak Warna)			-50 ~ 50

# MENGGUNAKAN PROYEKTOR

Menu Utama	Submenu 1	Submenu 2	Submenu 3	Submenu 4	Nilai		
Display (Tampilan)	Image Settings (Pengaturan Gambar)	Gamma	Film				
			Video				
			Graphics (Grafik)				
			Standard(2.2) (Standar(2.2))				
			1.8				
			2.0				
			2.4				
			3D				
		Color Settings (Pengaturan Warna)	BrilliantColor™			1 ~ 10	
				Color Temp. (Temperatur Warna)		Warm (Hangat)	
						Standard (Standar)	
						Cool (Sejuk)	
					Cold (Dingin)		
			Color Matching (Warna Matching)	Color (Warna)		Red (Merah)	
						Green (Hijau)	
						Blue (Biru)	
						Cyan (Biru Muda)	
						Yellow (Kuning)	
						Magenta (Ungi)	
						White (Putih)(*)	
				Hue (Corak Warna) / R(*)		-50 ~ 50 [Awal: 0]	
					Saturation (Saturasi Warna) / G(*)		-50 ~ 50 [Awal: 0]
						Gain (Penguatan) / B(*)	
			Reset (Seting Ulang)				Cancel (Batalkan) [Awal]
						Yes (Ya)	
			Exit (Keluar)				
			RGB Gain/Bias (Penguatan/Bias RGB)	Red Gain (Penguatan Warna Merah)		-50 ~ 50	
					Green Gain (Penguatan Warna Hijau)		-50 ~ 50
						Blue Gain (Penguatan Warna Biru)	
				Red Bias (Bias Warna Merah)			-50 ~ 50
					Green Bias (Bias Warna Hijau)		-50 ~ 50
		Blue Bias (Bias Warna Biru)					-50 ~ 50
				Reset (Seting Ulang)		Cancel (Batalkan) [Awal]	
					Yes (Ya)		
		Exit (Keluar)					
		Color Space (Ruang Warna) (Bukan Masukan HDMI)			Auto (Otomatis) [Awal]		
					RGB		
			YUV				
Color Space (Ruang Warna) (Masukan HDMI)			Auto (Otomatis) [Awal]				
			RGB(0~255)				
			RGB(16~235)				
			YUV				

# MENGGUNAKAN PROYEKTOR

Menu Utama	Submenu 1	Submenu 2	Submenu 3	Submenu 4	Nilai		
Display (Tampilan)	Image Settings (Pengaturan Gambar)	Brightness Mode (Mode Pencahayaan)			DynamicBlack (Hitam Dinamis)		
					Eco.		
					Constant Power (Daya Konstan) Daya =100%/95%/90%/85%/80%/75%/70%/65%/60%/55%/50%		
				Constant Luminance (Luminans Konstan) Daya=85%/80%/75%/70%			
		Reset (Seting Ulang)					
	Enhanced Gaming (Game yang Disempurnakan)					Off (Mati)	
						On (Hidup)	
	3D	3D Mode (Mode 3D)				Off (Mati) [Awal]	
						On (Hidup)	
		3D Sync Invert (Pembalikan Penyelarasan 3D)				On (Hidup)	
	Aspect Ratio (Aspek Rasio)					Off (Mati) [Awal]	
						4:3	
						16:9	
						21:9	
						32:9	
						V-Stretch (kecuali model SVGA XGA)	
	Zoom (Perbesaran)					Full screen (Layar penuh)	
						Auto (Otomatis)	
	Image Shift (Pergeseran gambar)					-5 ~ 25 [Awal: 0]	
						-100 ~ 100 [Awal: 0]	
	Geometric Correction (Koreksi Geometris)	Image Shift (Pergeseran gambar)	H 			-100 ~ 100 [Awal: 0]	
			V 			-100 ~ 100 [Awal: 0]	
		Four Corners					
			H Keystone (Sudut Horizontal)				-30 ~ 30 [Awal: 0]
			V Keystone (Sudut Vertikal)				-30 ~ 30 [Awal: 0]
			Auto Keystone (Pengaturan Sudut Otomatis)				Off (Mati)
			3x3 Warp (Pembengkokan 3x3)				On (Hidup) [Awal]
Reset (Seting Ulang)							
PureMotion	PureMotion				Off (Mati)		
					1 [Awal]		
					2		
					3		
Audio	Audio Mode (Mode Audio)				Speaker / Audio Out (Speaker/Audio Keluar) [Awal]		
					SPDIF / eARC		
	Mute (Mati)					Off (Mati) [Awal]	
						On (Hidup)	
	Volume (Suara)					0 ~ 10 [Awal: 5]	
Digital Output Format (Format Output Digital)					Bitstream		
					PCM		
					Auto (Otomatis) [Awal]		
Audio Delay (Penundaan Audio)	Internal speaker delay (Penundaan pengeras suara internal)				-50 ~ +50 [Awal: 0]		

# MENGGUNAKAN PROYEKTOR

Menu Utama	Submenu 1	Submenu 2	Submenu 3	Submenu 4	Nilai	
Setup (Pengaturan)	Projection (Proyeksi)				Depan  [Awal]	
					Belakang 	
					Langit-langit atas 	
					Belakang atas 	
	Power Settings (Pengaturan Daya)	Direct Power On (Menghidupkan Langsung)				Off (Mati) [Awal]
						On (Hidup)
		Signal Power On (Daya Sinyal Aktif)				Off (Mati) [Awal]
						On (Hidup)
		Auto Power Off (min) (Mematikan Otomatis (mnt))				0 ~ 180 (penambahan 5 menit) [Awal: 20]
			Sleep Timer (min) (Pengatur Waktu Tidur (mnt))	Always On		
						No (Tidak) [Awal]
					Yes (Ya)	
		Power Mode (Standby) (Mode Daya (Siaga))				Active (Aktif) (SmartHome)
		USB Power (Standby) (Daya USB (Siaga))				Eco. [Awal]
	Security (Keamanan)	Security (Keamanan)				Off (Mati)
						On (Hidup)
		Security Timer (Pengaturan Waktu Pengaman)	Month (Bulan)			
			Day (Hari)			
	Hour (Jam)					
	Change Password (Ganti Password)				[Awal: 1234]	
	HDMI Link Settings	HDMI Link				Off (Mati) [Awal]
						On (Hidup)
		Inclusive of TV (Inclusive TV)				No (Tidak) [Awal]
						Yes (Ya)
		Power On Link				Mutual [Awal]
						PJ --> Device (PJ --> Perangkat)
						Device --> PJ (Perangkat --> PJ)
	Power Off Link				Off (Mati) [Awal]	
					On (Hidup)	
	Test Pattern (Tes Corak)					Green Grid (Kisi Hijau)
						Magenta Grid (Kisi Magenta)
						White Grid (Kisi Putih)
						White (Putih)
						Off (Mati)
	Remote Settings (Pengaturan Pengendali Jarak Jauh)	IR Function (Fungsi IR)				On (Hidup) [Awal]
						Off (Mati)
	Projector ID (Tanda Pengenal Proyektor)					00 ~ 99

# MENGGUNAKAN PROYEKTOR

Menu Utama	Submenu 1	Submenu 2	Submenu 3	Submenu 4	Nilai		
Setup (Pengaturan)	12V Trigger				On (Hidup)		
					Off (Mati) [Awal]		
	Language (Bahasa)					English [Awal]	
						Deutsch	
						Français	
						Italiano	
						Español	
						Português	
						简体中文	
						繁體中文	
						日本語	
						한국어	
						Русский	
		Menu Settings	Menu Location (Lokasi Menu)				Kiri Atas 
						Kanan Atas 	
						Tengah  [Awal]	
						Kiri Bawah 	
						Kanan Bawah 	
	Menu Timer (Menu Pengukur Waktu)						Off (Mati)
							5sec (5 detik)
							10sec (10 detik) [Awal]
	Auto Source (Sumber Otomatis)					Off (Mati) [Awal]	
						On (Hidup)	
	Input Source (Sumber Masukan)					HDMI1	
						HDMI2	
						HDMI3	
						Home (Beranda)	
	Input Name (Masukkan Nama)			HDMI1		Default (Awal) [Awal] / Custom (Lain-lain)	
				HDMI2		Default (Awal) [Awal] / Kustom	
				HDMI3		Default (Awal) [Awal] / Kustom	
				Home (Beranda)		Default (Awal) [Awal] / Kustom	
	High Altitude (Ketinggian)					Off (Mati) [Awal]	
						On (Hidup)	
	Display Mode Lock					Off (Mati) [Awal]	
						On (Hidup)	
	Keypad Lock (Mengunci Tombol)					Off (Mati) [Awal]	
						On (Hidup)	
	Information Hide (Meyembungkan Informasi)					Off (Mati) [Awal]	
						On (Hidup)	
	Logo					Default (Awal) [Awal]	
						Neutral (Netral)	

# MENGGUNAKAN PROYEKTOR

Menu Utama	Submenu 1	Submenu 2	Submenu 3	Submenu 4	Nilai	
Setup (Pengaturan)	Options	Background Color (Warna Latar Belakang)			None (Nihil) [Awal untuk Video/Pro-AV]	
					Blue (Biru) [Awal untuk model data]	
					Red (Merah)	
					Green (Hijau)	
					Gray (Kelabu)	
	Reset (Seting Ulang)		Reset OSD (Atur Ulang OSD)			Cancel (Batal) [Awal]
						Yes (Ya)
			Reset to Default (Atur Ulang ke Semula)			Cancel (Batal) [Awal]
						Yes (Ya)
			Android Reset (Seting Ulang Android)			Cancel (Batal) [Awal]
			Yes (Ya)			
Info	Regulatory (Pengatur)					
	Serial Number (Nomor Seri)					
	Source (Sumber)					
	Resolution (Resolusi)				00x00	
	Refresh Rate (Kecepatan Refresh)				0,00Hz	
	Display Mode (Mode Tampilan)					
	Projector ID (Tanda Pengenal Proyektor)				00~99	
	Brightness Mode (Mode Pencahayaan)					
	FW Version (Versi FW)	System (Sistem)				
		Android				
		MCU				
	MAC Address (Alamat MAC)					

# MENGGUNAKAN PROYEKTOR

## Menu Layar

### Menu pengaturan gambar

#### Display Mode (Mode Tampilan)

Ada beberapa mode tampilan standar yang dapat Anda pilih untuk menyesuaikan preferensi menonton. Setiap mode telah diselaraskan oleh tim ahli warna kami untuk memastikan performa warna prima pada beragam konten.

- **Cinema (Bioskop):** Memberikan keseimbangan detail dan warna terbaik untuk menonton film.
- **HDR:** Menghasilkan warna yang sangat akurat, melebihi performa warna dari mode tampilan lainnya. Mode ini mendekode dan menampilkan konten HDR (High Dynamic Range) untuk warna sinematik hitam paling gelap, putih paling terang, dan tajam dengan menggunakan nuansa warna REC.2020.  
**Catatan:** *Mode ini akan secara otomatis aktif jika HDR diatur ke Otomatis (dan Konten HDR dikirim ke proyektor – Blu-ray UHD 4K, game HDR UHD 1080p/4K, video streaming UHD 4K). Saat mode HDR aktif, semua mode tampilan lainnya akan berwarna abu-abu.*
- **HLG:** Menghasilkan warna yang sangat akurat, melebihi performa warna dari mode tampilan lainnya. Mode ini mendekode dan menampilkan konten HLG (Hybrid Log content) untuk warna sinematik hitam paling gelap, putih paling terang, dan tajam dengan menggunakan nuansa warna REC.2020.  
**Catatan:**
  - *Mode ini akan secara otomatis aktif jika HDR diatur ke Otomatis (dan konten HDR dikirim ke proyektor). Saat mode HLG aktif, semua mode tampilan lainnya akan berwarna abu-abu.*
  - *Hanya HDMI1 dan HDMI2 yang mendukung HLG.*
- **HDR SIM.:** Mempertajam konten non-HDR dengan HDR (High Dynamic Range) yang disimulasikan. Pilih mode ini untuk meningkatkan gamma, kontras, dan saturasi warna untuk konten non-HDR (TV Kabel/ Siaran 720p dan 1080p, Blu-ray 1080p, Game non-HDR, dsb.).  
**Catatan:** *Mode ini HANYA dapat digunakan dengan konten non-HDR.*
- **Game:** Mengoptimalkan kontras maksimum dan warna proyektor yang gamblang, agar Anda dapat melihat detail bayangan ketika memainkan video game.  
**Catatan:** *Mode tampilan ini tidak dapat digunakan ketika melihat konten video HDR atau memainkan game HDR. Untuk mengaktifkan keterlambatan masukan yang rendah, silakan pastikan PC atau konsol sudah terhubung ke HDMI1 dan aktifkan Mode Game yang Disempurnakan.*
- **Reference (Referensi):** Mode ini mereproduksi warna semirip mungkin dengan gambar sesuai keinginan sutradara film. Pengaturan warna, suhu warna, kecerahan, kontras, dan gamma akan dikonfigurasi ke nuansa warna Rec.709. Pilih mode ini untuk reproduksi warna paling akurat ketika menonton film.
- **Bright (Pencahayaannya):** Mode ini cocok untuk lingkungan yang memerlukan kecerahan warna ekstra-tinggi, seperti menggunakan proyektor dalam ruangan yang terang-benderang.
- **User (Pengguna):** Mengingat pengaturan yang ditentukan pengguna, sesuaikan pengaturan mode tampilan Anda sendiri.
- **3D:** Pengaturan yang dioptimalkan untuk menonton konten 3D.  
**Catatan:** *Untuk akan menikmati efek 3D, Anda harus memiliki kacamata 3D DLP Link yang kompatibel. Lihat bagian 3D untuk informasi selengkapnya.*
- **ISF Day (ISF Siang):** Simpan pengaturan gambar yang dikalibrasi secara profesional yang dioptimalkan untuk menonton di siang hari.
- **ISF Night (ISF Malam):** Simpan pengaturan gambar yang dikalibrasi secara profesional yang dioptimalkan untuk menonton di malam hari.
- **ISF 3D:** Simpan pengaturan gambar yang dikalibrasi secara profesional yang dioptimalkan untuk menonton tayangan 3D.

#### **Catatan:**

- Mode ISF harus dikalibrasi secara profesional. Untuk membuka dan mengakses mode ISF, Anda harus memasukkan kode berikut ini dengan remote control atau keypad: Daya > Naik > Turun > Naik > Naik.
- Mode ISF hanya tersedia di mode Video.
- Jika HDR atau HLG diaktifkan, opsi Cinema (Bioskop), Game, Reference (Referensi), dan Bright (Pencahayaannya) berwarna abu-abu.



# MENGGUNAKAN PROYEKTOR

## Wall Color

Didesain untuk menyesuaikan warna gambar yang diproyeksikan ketika memproyeksikan ke dinding tanpa layar. Setiap mode telah diselaraskan oleh tim ahli warna kami untuk memastikan performa warna yang prima. Ada beberapa mode standar yang dapat Anda pilih untuk disesuaikan dengan warna dinding Anda. Pilih antara Off (Mati), Blackboard (Papan Hitam), Light Yellow, Light Green, Light Blue, Pink, dan Gray (Kelabu).

**Catatan:** Untuk reproduksi warna yang akurat, sebaiknya gunakan layar.

## Dynamic Range (Rentang Dinamis)

Mengkonfigurasi pengaturan HDR (Rentang Dinamis Tinggi) serta efeknya saat menampilkan video dari pemutar Blu-ray 4K dan perangkat streaming.

### ➤ HDR/HLG

- **Off (Mati):** Menonaktifkan pemrosesan HDR atau HLG. Bila diatur ke Nonaktif, proyektor TIDAK akan mendekode konten HDR atau HLG.
- **Auto (Otomatis):** Mendeteksi sinyal HDR secara otomatis.

### ➤ HDR Picture Mode (Mode Gambar HDR)

- **Bright (Pencahayaannya):** Pilih mode ini untuk saturasi warna yang lebih cerah.
- **Standard (Standar):** Pilih mode ini untuk warna yang lebih alami dengan keseimbangan rona hangat dan sejuk.
- **Film:** Pilih mode ini untuk meningkatkan ketajaman rincian dan gambar.
- **Detail (Rincian):** Sinyal berasal dari konversi OETF untuk mencapai kecocokan warna terbaik dan tingkat detail tertinggi.

### ➤ HLG Picture Mode (Mode Gambar HLG)

- **Bright (Pencahayaannya):** Pilih mode ini untuk saturasi warna yang lebih cerah.
- **Standard (Standar):** Pilih mode ini untuk warna yang lebih alami dengan keseimbangan rona hangat dan sejuk.
- **Film:** Pilih mode ini untuk meningkatkan ketajaman rincian dan gambar.
- **Detail (Rincian):** Sinyal berasal dari konversi OETF untuk mencapai kecocokan warna terbaik dan tingkat detail tertinggi.

### ➤ HDR Brightness

- Sesuaikan tingkat kecermerlangan HDR.

## Brightness (Kecemerlangan)

Menyesuaikan kecermerlangan gambar.

## Contrast (Kontras)

Kontras mengontrol derajat perbedaan antara bagian paling gelap dan paling terang dari gambar.

## Sharpness (Ketajaman)

Untuk menyesuaikan ketajaman foto.

## Color (Warna)

Mengatur gambar video dari hitam-putih ke warna yang benar-benar jenuh.

## Tint (Corak Warna)

Mengatur keseimbangan warna merah dan biru.

## Gamma

Mengkonfigurasi jenis kurva gamma. Setelah konfigurasi awal dan penyempurnaan selesai, gunakan langkah-langkah Pengaturan Gamma untuk mengoptimalkan output gambar Anda.

- **Film:** Untuk home theater.
- **Video:** Untuk sumber video atau TV.

# MENGGUNAKAN PROYEKTOR

- **Graphics (Grafik):** Untuk sumber PC/Foto.
- **Standard(2.2) (Standar(2.2)):** Untuk pengaturan standar.
- **1.8 / 2.0 / 2.4 / 2.6:** Untuk sumber PC/Foto tertentu. 2.4 dan 2.6 juga dapat digunakan untuk konten video dan game untuk mengaktifkan kontras lebih dalam.
- **3D:** Untuk menikmati efek 3D, Anda harus memiliki kacamata 3D. Pastikan PC/perangkat portabel memiliki kartu grafis yang di-buffer 4 arah dengan output sinyal 120 Hz dan memasang Pemutar 3D.

**Catatan:** Pilihan tersebut hanya tersedia jika fungsi mode 3D dinonaktifkan. Dalam mode 3D, pengguna hanya dapat memilih "3D" untuk pengaturan Gamma.

## Color Settings (Pengaturan Warna)

Konfigurasi pengaturan warna.

- **BrilliantColor™:** Item yang dapat diatur ini menggunakan algoritma pemrosesan warna baru dan penyempurnaan untuk memberikan kecemerlangan yang lebih tinggi sekaligus warna gambar yang nyata dan lebih hidup.
- **Color Temp. (Temperatur Warna):** Pilih temperatur warna Hangat, Standar, Sejuk, dan Dingin.
- **Color Matching (Warna Matching):** Pilih opsi berikut:
  - Color (Warna): Sesuaikan tingkat merah (R), hijau (G), biru (B), sian (C), kuning (Y), magenta (M), dan putih (W) pada gambar.
  - Hue (Corak Warna): Mengatur keseimbangan warna merah dan biru.
  - Saturation (Saturasi Warna): Mengatur gambar video dari hitam-putih ke warna yang benar-benar jenuh.
  - Gain (Penguatan): Tetapkan kecemerlangan gambar.
  - Reset (Seting Ulang): Kembalikan ke pengaturan default pabrik untuk warna matching.
  - Exit (Keluar): Keluar dari menu "Color Matching (Warna Matching)".
- **RGB Gain/Bias (Penguatan/Bias RGB):** Pengaturan ini memungkinkan Anda mengonfigurasi kecemerlangan (penguatan) dan kontras (bias) gambar.
  - Reset (Seting Ulang): Kembalikan pengaturan default pabrik untuk penguatan / bias RGB.
  - Exit (Keluar): Keluar dari menu "RGB Gain/Bias (Penguatan/Bias RGB)".
- **Color Space (Ruang Warna) (Masukan HDMI 1 saja):** Pilih jenis matriks warna yang sesuai dari berikut ini: Auto (Otomatis), RGB(0-255), RGB(16-235), dan YUV.
- **Color Space (Ruang Warna) (HDMI2/Beranda/Komponen saja):** Pilih jenis matriks warna yang sesuai dari berikut ini: Auto (Otomatis), RGB(0-255), dan RGB(16-235).

**Catatan:** Fungsi Ruang Warna tidak didukung jika sumbernya adalah HDMI3.

## Brightness Mode (Mode Pencahayaan)

Pilih persentase daya untuk mode kecerahan dan sesuaikan pengaturan mode kecerahan.

- **DynamicBlack (Hitam Dinamis):** Gunakan agar kecemerlangan gambar secara otomatis disesuaikan untuk mendapatkan performa kontras optimal.
- **Eco.:** Pilih "Eco." untuk meredupkan diode laser proyektor yang akan mengurangi konsumsi daya dan memperpanjang masa pakai diode laser.
- **Constant Power (Daya Konstan):** Pilih persentase daya untuk mode kecermerlangan.
- **Constant Luminance (Luminans Konstan):** Luminans Konstan mengubah-ubah kekuatan luminans LD seperti kecerahan yang dipertahankan konsisten seiring waktu.

## Reset (Seting Ulang)

Kembalikan pengaturan default pabrik untuk pengaturan warna.

# MENGGUNAKAN PROYEKTOR

## Menu Game yang Disempurnakan

Aktifkan fitur ini untuk mengurangi waktu respons (latensi input) selama bermain game hingga 4,5ms\* untuk Port HDMI 1. Semua pengaturan geometri (misalnya: Sudut, Pembengkokan) akan dinonaktifkan jika Mode Permainan yang Disempurnakan diaktifkan. Untuk informasi lebih lanjut, lihat di bawah ini.

### Catatan:

- Hanya mendukung HDMI1.
- \*4,5ms hanya didukung untuk sinyal 1080p 240Hz melalui PC Permainan.
- Jeda input karena sinyal dijelaskan dalam tabel berikut:
- Nilai dalam tabel dapat sedikit berbeda.

Waktu Sumber	Game yang Disempurnakan	Keluaran	Resolusi Keluaran	Keterlambatan Masukan
1080p60	Hidup	1080p60	1080p	17ms
1080p120	Hidup	1080p120	1080p	8,6ms
1080p240	Hidup	1080p240	1080p	4,4ms
4K60	Hidup	4K60	4K	16,9ms
1080p60	Mati	1080p60	1080p	33,8ms
1080p120	Mati	1080p120	1080p	17ms
1080p240	Mati	1080p240	1080p	8,6ms
4K60	Mati	4K60	4K	33,7ms

- Harap perhatikan bahwa jika mode "Enhanced Gaming (Game yang Disempurnakan)" diaktifkan, maka fungsi 3D, Aspect Ratio (Aspek Rasio), Zoom (Perbesaran), Image Shift (Pergeseran gambar), dan Geometric Correction (Koreksi Geometris) dinonaktifkan secara otomatis. Fungsi dan pengaturan ini akan dipulihkan saat "Mode Enhanced Gaming (Game yang Disempurnakan)" dinonaktifkan.

## menu 3D

### 3D Mode (Mode 3D)

Gunakan pilihan ini untuk mengaktifkan/menonaktifkan fungsi mode 3D.

### 3D Sync Invert (Pembalikan Penyelarasan 3D)

Gunakan pilihan ini untuk mengaktifkan/menonaktifkan fungsi 3D Sync Invert.

## Menu Rasio Aspek

Pilih rasio aspek dari gambar yang ditampilkan di antara pilihan berikut:

- **4:3:** Format ini ditujukan untuk sumber masukan 4:3.
- **16:9/21:9/32:9:** Format ini untuk sumber masukan 16:9/21:9/32:9, seperti HDTV dan DVD yang disempurnakan untuk TV Layar lebar.
- **V-Stretch:** Mode ini menarik gambar 2.35:1 secara vertikal dengan menghapus bilah hitam.
- **Full screen (Layar penuh):** Gunakan rasio aspek 2.0:1 khusus ini untuk menampilkan film dengan rasio aspek 16:9 dan 2,35:1 tanpa bilah hitam di bagian atas serta bawah layar.
- **Auto (Otomatis):** Secara otomatis memilih format tampilan yang sesuai.

### Catatan:

- *Info rinci tentang mode V-Stretch:*
  - DVD Format Letter-Box tertentu tidak disempurnakan untuk TV 16x9. Bila demikian, gambar tidak akan terlihat dengan semestinya saat menampilkan gambar dalam mode 16:9. Dalam kondisi ini, coba gunakan mode 4:3 untuk melihat DVD. Jika konten bukan 4:3, maka akan terlihat bilah hitam di sekitar gambar pada tampilan 16:9. Untuk jenis konten ini, Anda dapat menggunakan mode V-Stretch agar gambar memenuhi layar pada tampilan 16:9.
  - Jika Anda menggunakan lensa anamorfik eksternal, maka mode V-Stretch ini juga memungkinkan Anda menonton konten 2,35:1 (termasuk sumber Film HDTV dan DVD Anamorfik) yang mendukung lebar anamorfik yang disempurnakan untuk Tampilan 16x9 pada gambar lebar 2,35:1. Bila demikian, bilah hitam tidak akan muncul di layar. Daya sumber cahaya dan resolusi vertikal digunakan sepenuhnya.

# MENGGUNAKAN PROYEKTOR

- Untuk menggunakan format Layar Penuh, lakukan tindakan berikut:
  - a) Tetapkan rasio aspek ke 2,0:1.
  - b) Pilih format "Full screen (Layar penuh)".
  - c) Sejajarkan gambar proyektor pada layar dengan benar.

**Tabel skala UHD 4K:**

Layar 16:9	480i/p	576i/p	720p	1080i/p	2160p
4x3	Skalakan ke 2880 x 2160.				
16x9	Skalakan ke 3840 x 2160.				
LBX	Memposisikan gambar 3840 x 1620 di tengah, lalu mengubah skalanya menjadi 3840 x 2160 untuk ditampilkan.				
Native (Asal)	1:1 pemetaan di tengah. Skala tidak akan ditentukan; resolusi yang ditampilkan bergantung pada sumber masukan.				
Auto (Otomatis)	<ul style="list-style-type: none"> <li>- Jika sumber adalah 4:3, maka tipe layar akan diskalakan ke 2880 x 2160.</li> <li>- Jika sumber adalah 16:9, maka tipe layar akan diskalakan ke 3840 x 2160.</li> <li>- Jika sumber adalah 15:9, maka tipe layar akan diskalakan ke 3600 x 2160.</li> <li>- Jika sumber adalah 16:10, maka tipe layar akan diskalakan ke 3456 x 2160.</li> </ul>				

**Aturan pemetaan otomatis:**

	Resolusi input		Otomatis/Skala	
	Resolusi H	Resolusi V	3840	2160
4:3	800	600	2880	2160
	1024	768	2880	2160
	1280	1024	2880	2160
	1400	1050	2880	2160
	1600	1200	2880	2160
Laptop Lebar	1280	720	3840	2160
	1280	768	3600	2160
	1280	800	3456	2160
SDTV	720	576	2700	2160
	720	480	3240	2160
HDTV	1280	720	3840	2160
	1920	1080	3840	2160

# MENGGUNAKAN PROYEKTOR

## Menu Zoom

Gunakan untuk mengurangi atau memperbesar gambar pada layar proyeksi.

**Catatan:** Pengaturan perbesaran dipertahankan pada siklus daya proyektor.

## Menu Pergeseran Gambar

Sesuaikan posisi gambar yang diproyeksi secara horizontal (H) atau vertikal (V).

**Catatan:** Ukuran gambar akan sedikit berkurang saat menyesuaikan keystone horizontal dan vertikal.

## Menu Koreksi Geometris

- **Four Corners:** Pengaturan ini memungkinkan gambar yang diproyeksikan disesuaikan dari setiap sudut untuk membuat gambar persegi ketika permukaan proyeksi tidak rata.  
**Catatan:** Saat menyesuaikan Four Corners, menu Perbesaran, Aspek Rasio, dan Pergeseran Gambar dinonaktifkan. Untuk mengaktifkan Perbesaran, Aspek Rasio, dan Pergeseran Gambar, seting ulang Four Corners ke default pabrik.
- **H Keystone (Sudut Horizontal):** Menyesuaikan distorsi gambar horizontal dan membuat gambar lebih persegi. Sudut horizontal digunakan untuk mengoreksi bentuk gambar yang disudutkan di mana tepi kiri dan kanan gambar panjangnya tidak sama. Ini ditujukan untuk digunakan dengan aplikasi pada poros secara horizontal.
- **V Keystone (Sudut Vertikal):** Menyesuaikan distorsi gambar vertikal dan membuat gambar lebih persegi. Sudut vertikal digunakan untuk mengoreksi bentuk gambar yang disudutkan di mana bagian atas dan bawah dimiringkan ke salah satu sisinya. Ini ditujukan untuk digunakan dengan aplikasi pada poros secara vertikal.
- **Auto Keystone (Pengaturan Sudut Otomatis):** Secara otomatis menyesuaikan distorsi gambar yang disebabkan karena memiringkan proyektor.
- **3x3 Warp (Pembengkokan 3x3):** Sesuaikan distorsi gambar dengan koreksi 9 titik.

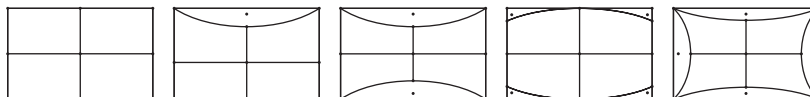

- **Reset (Seting Ulang):** Kembalikan pengaturan awal pabrik untuk pengaturan koreksi geometris.

**Catatan:** Ketika menggunakan Mode Game yang Disempurnakan, 4 Corner, Sudut Horizontal, Sudut Vertikal, dan pembengkokan 3x3 akan dinonaktifkan karena pengaturan tersebut berpengaruh pada keterlambatan masukan. Jika Anda berencana menggunakan Mode Game yang Disempurnakan untuk keterlambatan masukan rendah, kami sangat menyarankan pengaturan proyektor tanpa penggunaan 4 Corner, Sudut Horizontal, Sudut vertikal, dan pembengkokan 3x3.

## Menu PureMotion

Dengan teknologi interpolasi bingkai canggih, PureMotion meniadakan gerakan yang buram atau getaran gambar, bahkan dalam urutan aksi berkecepatan tinggi. Pilih antara Off (Mati), 1, 2, 3 untuk ragam tingkat penghalusan gerakan.

**Catatan:** PureMotion hanya didukung jika sumbernya adalah HDMI3.

# MENGGUNAKAN PROYEKTOR

## Menu audio

### Audio Mode (Mode Audio)

Pilih mode audio yang sesuai.

Audio Mode (Mode Audio)	Sumber Masukan	
	HDMI 1/HDMI2	HDMI3/HOME
Speaker / Audio Out (Speaker/Audio Keluar)	PCM	
SPDIF/eARC	SPDIF/ARC: PCM, Dolby Digital, DTS	SPDIF/ARC: PCM, Dolby Digital
	eARC: PCM, Dolby Digital/+, DTS-HD	eARC: PCM, Dolby Digital/+

### **Catatan:**

- Mode audio yang dipilih diterapkan ke semua sumber:
- Proyektor ini mendeteksi Speaker/Audio Keluar secara otomatis.
- Fungsi eARC hanya didukung jika sumbernya adalah HDMI1 (IT6807).
- Jika format audio input saat ini bukan PCM, sistem akan disinkronkan ulang setelah mode audio berubah.
- Jika perangkat output audio tidak mendukung format audio sumber input, maka output audio tidak akan normal.

### Mute (Mati)

Gunakan pilihan ini untuk menonaktifkan suara sementara waktu.

- **Off (Mati):** Pilih "Off (Mati)" untuk mengaktifkan suara.
- **On (Hidup):** Pilih "On (Hidup)" untuk mengaktifkan suara.

**Catatan:** Fungsi Suara Mati akan mempengaruhi volume suara speaker internal maupun eksternal.

### Volume (Suara)

Menyesuaikan tingkat volume.

### Digital Output Format (Format Output Digital)

Pilih format output digital yang sesuai.

### **Catatan:**

- Format output digital dapat dipilih hanya jika mode audio diatur ke SPDIF/eARC:
- Mode audio hanya didukung jika sumbernya adalah HDMI3 (848).

### Audio Delay (Penundaan Audio)

Pilih penundaan audio pengeras suara internal.

### **Catatan:**

- Format output digital dapat dipilih hanya jika mode audio diatur ke SPDIF/eARC:
- Mode audio hanya didukung jika sumbernya adalah HDMI3 (848).

# MENGGUNAKAN PROYEKTOR

## Menu konfigurasi

### Projection (Proyeksi)

Pilih proyeksi yang diinginkan antara depan, belakang, langit-langit atas, dan belakang atas.

### Power Settings (Pengaturan Daya)

Konfigurasi pengaturan daya.

- **Direct Power On (Menghidupkan Langsung):** Pilih “On (Hidup)” untuk mengaktifkan mode Daya Langsung. Proyektor akan hidup secara otomatis bila daya AC tersedia, tanpa menekan tombol "Daya" pada keypad proyektor atau pada remote control.
- **Signal Power On (Daya Sinyal Aktif):** Pilih “On (Hidup)” untuk mengaktifkan mode Daya Sinyal. Proyektor akan secara otomatis hidup bila sinyal terdeteksi, tanpa menekan tombol "Daya" pada Keypad atau pada remote control.

#### **Catatan:**

- *Fungsi dapat diterapkan pada sumber VGA dan HDMI.*
  - *Sinyal Daya Menyala hanya dapat digunakan untuk satu port HDMI setiap kalinya. Sinyal Daya Menyala tidak akan berfungsi jika lebih dari satu perangkat sumber dihubungkan ke proyektor. Jika lebih dari satu perangkat sumber digunakan dengan Sinyal Daya Menyala, silakan gunakan Sakelar HDMI.*
  - **Auto Power Off (min) (Mematikan Otomatis (mnt)):** Menetapkan interval timer hitung mundur. Waktu hitung mundur akan dimulai, bila tidak ada sinyal yang dikirim ke proyektor. Proyektor akan mati secara otomatis setelah hitung mundur selesai (dalam menit).
  - **Sleep Timer (min) (Pengatur Waktu Tidur (mnt)):** Konfigurasi timer tidur.
    - Sleep Timer (min) (Pengatur Waktu Tidur (mnt)): Menetapkan interval waktu hitung mundur. Waktu hitung mundur akan dimulai, dengan atau tanpa sinyal yang dikirim ke proyektor. Proyektor akan mati secara otomatis setelah hitung mundur selesai (dalam menit).
- Catatan:** *Timer Tidur akan diseting ulang kapan pun bila proyektor dimatikan.*
- Always On: Periksa untuk menetapkan timer tidur selalu aktif.
  - **Power Mode (Standby) (Mode Daya (Siaga)):** Tetapkan pengaturan mode daya.
    - Active (Aktif) (SmartHome): Pilih “Active (Aktif) (SmartHome)” untuk kembali ke siaga normal.
    - Eco.: Pilih “Eco.” untuk menghemat penggunaan daya sebesar < 0,5 W.
  - **USB Power (Standby) (Daya USB (Siaga)):** Aktifkan atau nonaktifkan fungsi daya USB bila proyektor berada pada mode siaga.

### Security (Keamanan)

Konfigurasi pengaturan pengamanan.

- **Security (Keamanan):** Aktifkan fungsi ini untuk meminta sandi sebelum menggunakan proyektor.
    - Off (Mati): Pilih “Off (Mati)” agar dapat menghidupkan proyektor tanpa verifikasi sandi.
    - On (Hidup): Pilih “On (Hidup)” untuk menggunakan verifikasi keamanan saat menghidupkan proyektor.
- Catatan:** *Sandi awal adalah 1234.*
- **Security Timer (Pengaturan Waktu Pengaman):** Dapat memilih fungsi waktu (Month (Bulan)/Day (Hari)/Hour (Jam)) untuk menetapkan jumlah jam penggunaan proyektor. Setelah waktu terlampaui, Anda akan diminta memasukkan sandi kembali.
  - **Change Password (Ganti Password):** Gunakan untuk menetapkan atau memodifikasi sandi yang diminta saat menghidupkan proyektor.

# MENGGUNAKAN PROYEKTOR

## HDMI Link Settings

**Catatan:** Bila Anda menyambungkan perangkat kompatibel CEC HDMI ke proyektor menggunakan kabel HDMI, Anda dapat mengontrol pada status hidup atau mati yang sama menggunakan fitur kontrol Link HDMI pada OSD proyektor. Kondisi ini memungkinkan satu atau kumpulan beberapa perangkat dihidupkan atau dimatikan melalui Fitur HDMI Link dalam konfigurasi tertentu, pemutar DVD dapat disambungkan ke proyektor melalui amplifier atau sistem home theater.

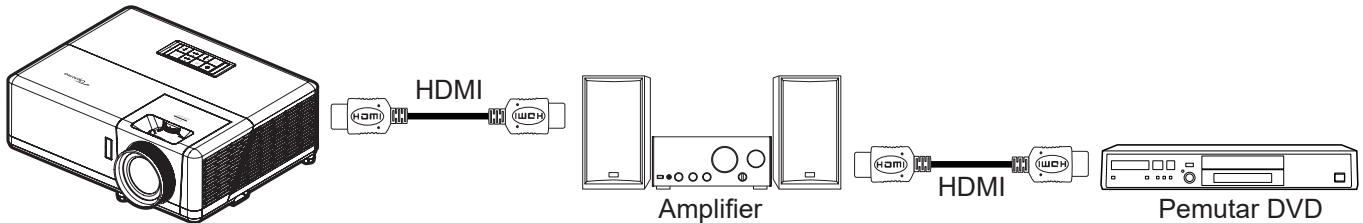

- **HDMI Link:** Aktifkan/nonaktifkan fungsi HDMI Link.
- **Inclusive of TV (Inclusive TV):** Jika pengaturan diatur ke “Yes (Ya)” daya menyala dan opsi nonaktifkan tertaut tersedia.
- **Power On Link:** Daya CEC sesuai perintah.
  - **Mutual:** Proyektor dan perangkat CEC akan dihidupkan secara bersamaan.
  - **PJ --> Device (PJ --> Perangkat):** Perangkat CEC hanya akan dihidupkan setelah proyektor dihidupkan.
  - **Device --> PJ (Perangkat --> PJ):** Proyektor hanya akan dihidupkan setelah perangkat CEC dihidupkan.
- **Power Off Link:** Aktifkan fungsi ini agar HDMI Link dan proyektor dapat dimatikan sekaligus secara otomatis.

## Test Pattern (Tes Corak)

Pilih tes corak dari kisi hijau, kisi magenta, kisi putih, putih, atau nonaktifkan fungsi ini (mati).

## Remote Settings (Pengaturan Pengendali Jarak Jauh)

- **IR Function (Fungsi IR):** Tetapkan pengaturan fungsi IR.
  - **On (Hidup):** Pilih “On (Hidup)”, proyektor dapat dioperasikan dengan pengendali jarak jauh dari unit penerima IR bagian atas atau depan.
  - **Off (Mati):** Pilih “Off (Mati)”, proyektor tidak dapat dioperasikan dengan pengendali jarak jauh. Dengan memilih “Off (Mati)”, Anda dapat menggunakan tombol keypad.

## Projector ID (Tanda Pengenal Proyektor)

Definisi ID dapat dikonfigurasi dengan menu (kisaran 0-99), dan memungkinkan pengguna mengontrol satu proyektor dengan perintah RS232.

## 12V Trigger

Gunakan fungsi ini untuk mengaktifkan atau menonaktifkan pemacu.

**Catatan:** Soket mini 3,5mm dengan output 12V 500mA (maks.) untuk kontrol sistem relai.

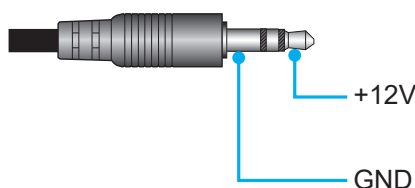

- **On (Hidup):** Pilih “On (Hidup)” untuk mengaktifkan trigger.
- **Off (Mati):** Pilih “Off (Mati)” untuk menonaktifkan trigger.



# MENGGUNAKAN PROYEKTOR

## Options

Konfigurasi opsi proyektor.

- **Language (Bahasa):** Memilih menu OSD multibahasa antara bahasa Inggris, Jerman, Prancis, Italia, Spanyol, Portugis, Tionghoa Modern, Tionghoa Tradisional, Jepang, Korea, dan Rusia.
- **Menu Settings:** Tetapkan lokasi menu di layar dan konfigurasi pengaturan timer menu.
  - Menu Location (Lokasi Menu): Pilih lokasi menu pada layar tampilan.
  - Menu Timer (Menu Pengukur Waktu): Tetapkan durasi untuk menu OSD agar tetap terlihat di layar.
- **Auto Source (Sumber Otomatis):** Pilih pilihan ini agar proyektor secara otomatis menemukan sumber input yang tersedia.
- **Input Source (Sumber Masukan):** Pilih sumber input antara HDMI1, HDMI2, HDMI3, dan Home (Beranda).
- **Input Name (Masukkan Nama):** Gunakan untuk mengubah nama fungsi masukan agar mudah diidentifikasi. Pilihan yang tersedia mencakup HDMI1, HDMI2, HDMI3, and Home (Beranda).
- **High Altitude (Ketinggian):** Jika "On (Hidup)" dipilih, maka kipas akan berputar lebih cepat. Fitur ini bermanfaat di area yang tinggi dengan sedikit udara.
- **Display Mode Lock:** Pilih "On (Hidup)" atau "Off (Mati)" untuk mengunci atau membuka kunci penyesuaian pengaturan mode tampilan.
- **Keypad Lock (Mengunci Tombol):** Jika fungsi kunci keypad adalah "On (Hidup)", Keypad akan dikunci. Namun, proyektor dapat dioperasikan dengan remote control. Dengan memilih "Off (Mati)", Anda dapat menggunakan kembali Keypad.
- **Information Hide (Meyembungkan Informasi):** Aktifkan fungsi ini untuk menyembunyikan pesan informasi.
  - **Off (Mati):** Pilih "Off (Mati)" untuk menampilkan pesan "mencari".
  - **On (Hidup):** Pilih "On (Hidup)" untuk menyembunyikan pesan info.
- **Logo:** Gunakan fungsi ini untuk menetapkan layar awal yang diinginkan. Jika terdapat perubahan, perubahan akan ditampilkan saat berikutnya proyektor dihidupkan.
  - **Default (Awal):** Layar awal asli.
  - **Neutral (Netral):** Logo tidak ditampilkan pada layar pengaktifan.
- **Background Color (Warna Latar Belakang):** Gunakan fungsi ini untuk menampilkan warna biru, merah, hijau, abu-abu, logo, atau nihil bila sinyal tidak tersedia.

## Reset (Seting Ulang)

Seting Ulang proyektor.

- **Reset OSD (Atur Ulang OSD):** Kembali ke pengaturan default pabrik untuk pengaturan menu OSD.
- **Reset to Default (Atur Ulang ke Semula):** Kembali ke pengaturan default pabrik untuk semua pengaturan.
- **Android Reset (Seting Ulang Android):** Kembalikan pengaturan awal pabrik untuk pengaturan Android.

# MENGGUNAKAN PROYEKTOR

## Menu info

Tampilkan informasi proyektor seperti yang tercantum di bawah ini:

- Regulatory (Pengatur)
- Serial Number (Nomor Seri)
- Source (Sumber)
- Resolution (Resolusi)
- Refresh Rate (Kecepatan Refresh)
- Display Mode (Mode Tampilan)
- Projector ID (Tanda Pengenal Proyektor)
- Brightness Mode (Mode Pencahayaan)
- FW Version (Versi FW)
- MAC Address (Alamat MAC)

# MENGGUNAKAN PROYEKTOR

## Menu pengaturan sistem

Di layar Beranda, pilih menu pengaturan sistem “⚙️” untuk mengonfigurasi berbagai pengaturan sistem.

### Navigasi menu umum

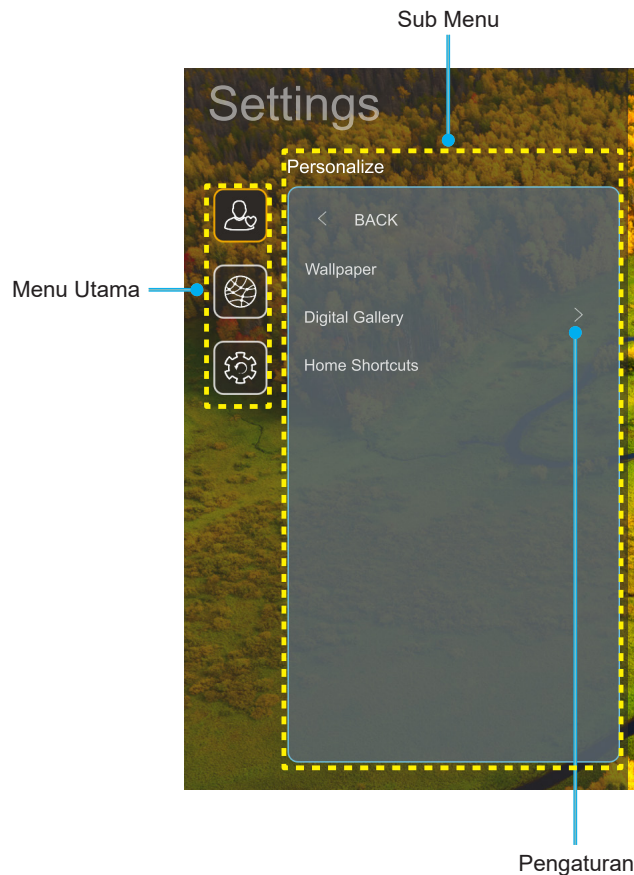

1. Saat menu pengaturan sistem ditampilkan, gunakan tombol navigasi atas dan bawah untuk memilih item apa pun dalam menu utama. Saat membuat pilihan pada halaman tertentu, tekan tombol "OK" atau "**Kanan**" pada remote control untuk membuka submenu.
2. Tekan tombol "**Kiri**" dan "**Kanan**" untuk memilih item menu yang diinginkan. Setelah itu, tekan "OK" untuk membuka submenu.
3. Tekan tombol "**Atas**" dan "**Bawah**" untuk memilih item yang diinginkan dalam submenu.
4. Tekan tombol "OK" atau "**Kanan**" untuk mengakses pengaturan item submenu yang dipilih.
5. Tekan tombol "**Atas**", "**Bawah**", "**Kiri**", atau "**Kanan**" untuk memilih pengaturan atau tekan tombol "**Kiri**" dan "**Kanan**" untuk menyesuaikan nilai (jika diperlukan).
6. Tekan "OK" untuk mengkonfirmasi pengaturan.
7. Pilih item berikutnya yang akan disesuaikan dalam submenu dan ubah sebagaimana dijelaskan di atas.
8. Untuk keluar, tekan "↩" (berulang kali jika perlu). Menu pengaturan akan tertutup dan proyektor akan secara otomatis menyimpan pengaturan baru.

# MENGGUNAKAN PROYEKTOR

## Pohon menu pengaturan sistem

Tingkat 1	Tingkat 2	Tingkat 3	Tingkat 4	Nilai	
Personalize (Personalisasikan)	Wallpaper	Gaya Optoma...			
	Home Shortcuts (Pintasan Beranda)	Pintasan 1		APP/Sumber Input	
		Pintasan 2		APP/Sumber Input	
		Pintasan 3		APP/Sumber Input	
		Pintasan 4		APP/Sumber Input	
		Pintasan 5		APP/Sumber Input	
		Pintasan 6		APP/Sumber Input	
	Digital Gallery (Galeri Digital)	Digital Gallery (Galeri Digital)		Off (Mati)	
				On (Hidup)	
		Start after (Mulai setelah)		3mins (3 mnt)	
				5mins (5 mnt)	
				10mins (10 mnt)	
			15mins (15 mnt)		
Network (Jaringan)	Wireless (Nirkabel)	Wi-Fi		Off (Mati)	
				On (Hidup) [Awal]	
			Enter password for (Masukkan password untuk) [Nama Wi-Fi] (Saat memasukkan password)	[Dialog pop up] - Judul: Enter password for (Masukkan password untuk) [Nama Wi-Fi] - Subjudul: Password - Input: (Teks input) - Kotak centang: Show password (Tunjukkan password) - Tombol: <b>"Cancel (Batalkan)"/ "OK"</b>	
			Internet Connection (Sambungan Internet)		
			IP Address (Alamat IP)		
			MAC Address (Alamat MAC)		
			Signal Strength (Kekuatan Sinyal)		
				None (Nihil)	
				Manual [Dialog pop up] Judul: Enter a valid hostname (Masukkan nama host yang valid). Subjudul: Proxy hostname (Nama host proxy) Petunjuk masukan: proxy.example@com Tombol: <b>"Cancel (Batalkan)"/ "OK"</b>	
				DHCP Static (Statis) [Dialog pop up] Judul: Enter a valid IP address. (Masukkan alamat IP yang valid.) Subjudul: IP Address (Alamat IP) Petunjuk input: 192.168.1.128 Tombol: <b>"Cancel (Batalkan)"/ "OK"</b>	
				Cancel (Batalkan)	
				Forget (Lupa)	[Dialog pop up] Petunjuk: [Nama Wi-Fi] Judul: Forget network (Lupa jaringan) Konten: Your device will no longer join this Wi-Fi network. (Perangkat Anda tidak akan tersambung lagi ke jaringan Wi-Fi ini.) Tombol: <b>"Cancel (Batalkan)"/ "OK"</b>

# MENGGUNAKAN PROYEKTOR

Tingkat 1	Tingkat 2	Tingkat 3	Tingkat 4	Nilai	
Network(Jaringan)	Wireless (Nirkabel)	Other Options (Pilihan Lainnya)	Connect via WPS (Sambungkan melalui WPS)		
			Connect via WPS (Enter PIN) (Sambungkan melalui WPS (Masukkan PIN))		
			Add New Network (Tambahkan Jaringan Baru)	[Dialog pop up] Judul: Enter the name for Wi-Fi network (Masukkan nama untuk jaringan Wi-Fi) Input: (Teks input) Tombol: <b>"Cancel (Batalkan)"/ "OK"</b>	
				[Dialog pop up] Konten: Type of security (Jenis keamanan) Tombol: None (Nihil), WEP, WPA/WPA2 PSK, 802.1x/EAP	
			Portable Hotspot (Hotspot Portabel)	Portable Wi-Fi Hotspot (Hotspot Wi-Fi Portabel)	Off (Mati)
					On (Hidup)
				Network name (Nama jaringan)	[Dialog pop up] Judul: Rename network (Ubah nama jaringan) Input: (Teks input) Tombol: <b>"Cancel (Batalkan)"/ "OK"</b>
			Security (Keamanan)	[Dialog pop up] Judul: Type of security (Jenis keamanan) Tombol: None (Nihil), WPA2 PSK	
				Password	[Dialog pop up] Judul: Change Password (Ganti Password) Input: (Teks input) Deskripsi: The password must have at least 8 characters. (Password harus berisi minimum 8 karakter.) Kotak centang: Show password (Tunjukkan password) Tombol: <b>"Cancel (Batalkan)"/ "OK"</b>
			Ethernet	Network Status (Status Jaringan)	
	MAC Address (Alamat MAC)			(hanya baca)	
	Proxy Settings (Pengaturan Proxy)	None (Nihil)			
		Manual		Proxy hostname (Nama host proxy)	
				Port	
		bypass proxy domains (Domain proxy bypass)			
IP Settings (Pengaturan IP)	DHCP				
	Static (Statis)	IP Address (Alamat IP)			
		Gateway (Pintu Gerbang)			
		Network Prefix Length (Panjang Kode Awal Jaringan)			
DNS1					
	DNS2				
Reset (Seting Ulang)					

# MENGGUNAKAN PROYEKTOR

Tingkat 1	Tingkat 2	Tingkat 3	Tingkat 4	Nilai	
System (Sistem)	Keyboard				
	Date and Time (Tanggal dan Waktu)	Select time zone (Pilih zona waktu)			-12:00, -11:00, -10:00, -09:30, -09:00, -08:00, -07:00, -06:00, -05:00, -04:00, -03:30, -03:00, -02:00, -01:00, 00:00, +01:00, +02:00, +03:00, +03:30, +04:00, +04:30, +05:00, +05:30, +05:45, +06:00, +06:30, +07:00, +08:00, +08:30, +8:45, +09:00, +09:30, +10:00, +10:30, +11:00, +12:00, +12:45, +13:00, +14:00
		Daylight Saving Time (Pergeseran Waktu Siang Hari)			On (Hidup)
		Use 24-hour format (Gunakan Format 24 jam)			Off (Mati) [Awal]
					On (Hidup)
	System Update (Pembaruan Sistem)				Off (Mati) [Awal]
	Internal Storage (Penyimpanan internal)				On (Hidup)
	Legal		Terms and Conditions of Use (Persyaratan dan Ketentuan Penggunaan)		
			Privacy Policy (Kebijakan Privasi)		
			Cookies Policy (Kebijakan Cookie)		
Open Source License (Lisensi Sumber Terbuka)					
Control	LAN Control (Kontrol LAN)	Smart Home (Rumah Pintar)		Off (Mati) [Awal]	
				On (Hidup)	

## Catatan:

- Fungsi beragam, tergantung pada definisi model.
- Menonaktifkan Smart Home akan menonaktifkan kemampuan untuk menghapus proyektor dengan Alexa Smart Home atau perintah Google Action "hidupkan" (Misalnya: Alexa, hidupkan proyektor).

# MENGGUNAKAN PROYEKTOR

## Personalisasikan menu

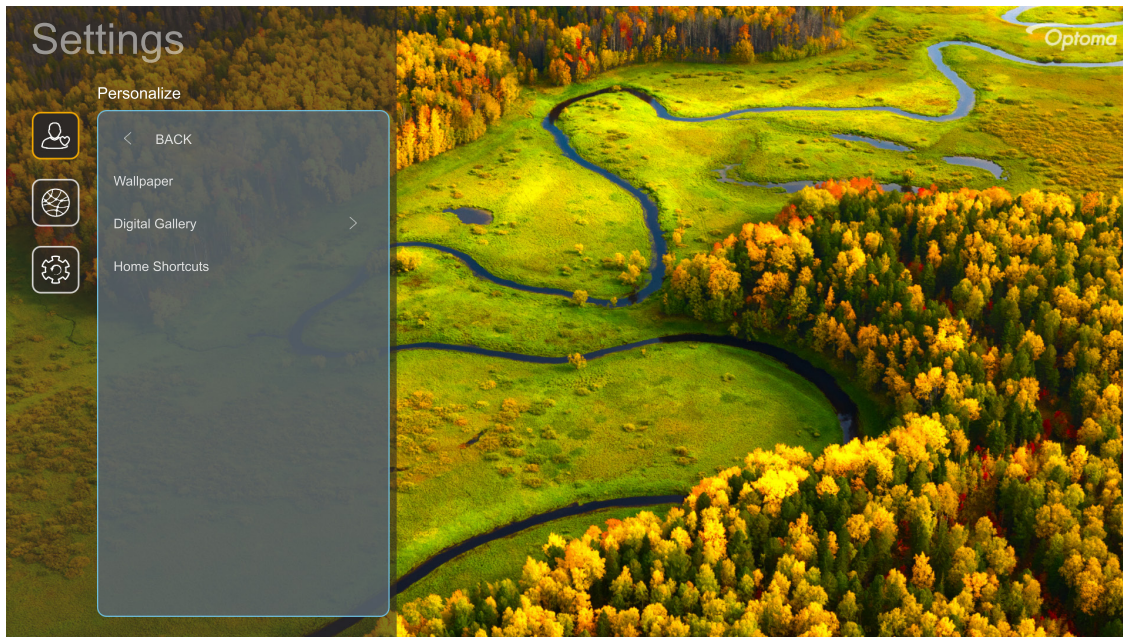

### Home Shortcuts (Pintasan Beranda)

Lihat pintasan di layar Beranda dari semua aplikasi yang terbuka di masing-masing sumber input. Item tersebut tidak boleh berulang kecuali untuk pilihan "Automatic" (Otomatis) yang berarti sistem akan mengingat hingga enam aplikasi terakhir yang dibuka, lalu akan mengganti pintasan aplikasi sehingga aplikasi terakhir akan menjadi aplikasi pertama dalam daftar aplikasi, sedangkan aplikasi lainnya dalam daftar akan bergeser satu posisi.

### Screensaver

Mengosongkan layar bila proyektor tidak aktif dalam waktu lama.

- **Screensaver:** Pilih "On (Hidup)" untuk mengaktifkan fungsi Screensaver.
- **Start after (Mulai setelah):** Atur waktu tunggu: sebelum mengaktifkan fungsi Screensaver.

# MENGGUNAKAN PROYEKTOR

## Menu jaringan

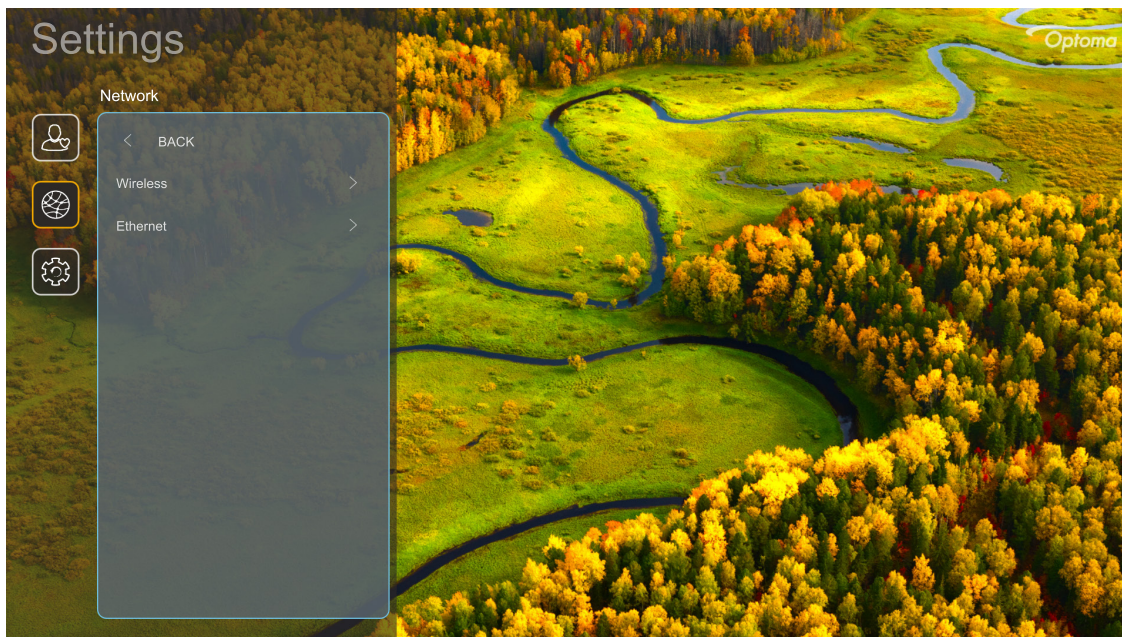

### Wireless (Nirkabel)

Konfigurasi pengaturan jaringan nirkabel.

- **Wi-Fi:** Atur opsi Wi-Filter ke “On (Hidup)” untuk mengaktifkan fitur jaringan nirkabel.
- **Available Networks (Jaringan yang Tersedia):** Pilih jalur akses nirkabel yang diinginkan, lalu masukkan atau konfigurasi parameter sambungan yang diperlukan (jika diminta), misalnya, password, pengaturan proxy, dan alamat IP. Sebagai informasi, Anda dapat memeriksa kekuatan sinyal.  
Pilih “Cancel (Batal)” untuk kembali ke menu Jaringan tanpa menyimpan pengaturan.  
Pilih “Forget (Lupa)” untuk menghapus profil jaringan nirkabel.  
**Catatan:** *Kapan pun Anda perlu memasukkan simbol, sistem akan secara otomatis menampilkan keyboard di layar.*
- **Other Options (Pilihan Lainnya):** Konfigurasi pengaturan jaringan nirkabel lanjutan seperti “Connect via WPS (Sambungkan melalui WPS)”, “Connect via WPS (Enter PIN) (Sambungkan melalui WPS (Masukkan PIN))”, “Add New Network (Tambahkan Jaringan Baru)” (masukkan nama jaringan secara manual), dan “Portable Hotspot (Hotspot Portabel)” (konfigurasi proyektor agar berfungsi sebagai jalur akses nirkabel untuk perangkat lainnya).

### Ethernet

Konfigurasi pengaturan jaringan berkabel.

**Catatan:** *Pastikan Anda telah menyambungkan proyektor ke jaringan area lokal (LAN). Lihat halaman 15.*

- **Status:** Menampilkan status koneksi jaringan (hanya baca).
- **MAC Address (Alamat MAC):** Menampilkan alamat MAC (hanya baca).
- **Proxy Settings (Pengaturan Proxy):** Menyediakan informasi nama host proxy, port sambungan, dan domain proxy bypass secara manual jika diminta.
- **IP Settings (Pengaturan IP):** Aktifkan DHCP jika ingin agar proyektor memperoleh alamat IP dan parameter sambungan lainnya secara otomatis dari jaringan Anda. Nonaktifkan DHCP jika Anda ingin menetapkan alamat IP, gateway, panjang prefiks jaringan, dan parameter DNS secara manual.
- **Reset (Setting Ulang):** Mengembalikan pengaturan awal pabrik untuk pengaturan jaringan.



# MENGGUNAKAN PROYEKTOR

## Menu sistem



### **Keyboard**

Pilih bahasa keyboard.

### **Date and Time (Tanggal dan Waktu)**

Konfigurasi pengaturan tanggal dan waktu.

- **Select time zone (Pilih zona waktu):** Pilih zona waktu di lokasi Anda.
- **Daylight Saving Time (Pergeseran Waktu Siang Hari):** Atur ke “On (Hidup)” jika pergeseran waktu siang hari teramati di kawasan Anda.
- **Use 24-hour format (Gunakan Format 24 jam):** Atur ke “On (Hidup)” untuk menampilkan waktu dalam format 24 jam. Atur ke “Off (Mati)” untuk menampilkan waktu dalam format 12 jam.

### **System Update (Pembaruan Sistem)**

Sistem akan mencari pembaruan secara otomatis setiap kali proyektor tersambung ke Internet (OTA).

### **Internal Storage (Penyimpanan internal)**

Lihat sisa ruang penyimpanan internal.

### **Legal**

Tinjau dokumen hukum, termasuk “Terms and Conditions of Use (Persyaratan dan Ketentuan Penggunaan)”, “Privacy Policy (Kebijakan Privasi)”, dan “Cookies Policy (Kebijakan Cookie)”.

**Catatan:** Anda juga dapat meninjau dokumen hukum secara online. Lihat alamat web berikut:

- [Terms and Conditions of Use \(Persyaratan dan Ketentuan Penggunaan\)](https://www.optoma.com/terms-conditions/): <https://www.optoma.com/terms-conditions/>.
- [Cookies Policy \(Kebijakan Cookie\)](https://www.optoma.com/cookies-policy/): <https://www.optoma.com/cookies-policy/>.
- [Privacy Policy \(Kebijakan Privasi\)](https://www.optoma.com/software-privacy-policy/): <https://www.optoma.com/software-privacy-policy/>.
- [Open Source License \(Lisensi Sumber Terbuka\)](#)

## Menu kontrol

### **LAN Control (Kontrol LAN)**

- **Smart Home (Rumah Pintar):** Atur ke “Off (Mati)” untuk menonaktifkan semua kontrol melalui “IoT”, termasuk “InfoWall”.

# MENGGUNAKAN PROYEKTOR

## Memilih sumber input

Anda dapat memilih sumber input apa pun secara langsung di layar Beranda menggunakan pintasan input.

**Catatan:** Anda dapat mempersonalisasikan pengaturan pintasan dalam “ menu Pengaturan Sistem → Personalize (Personalisasikan) → Home Shortcuts (Pintasan Beranda)”. Anda juga dapat mengubah urutan pintasan di layar Beranda.

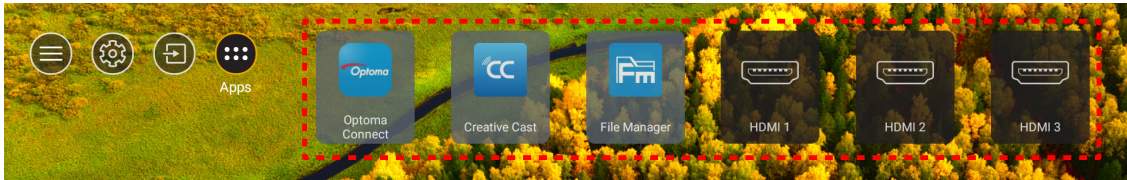

Jika sumber input yang diinginkan tidak terlihat di layar Beranda, pilih “” untuk melihat semua pilihan input. Setelah itu, pilih sumber input atau pilih “Beranda” untuk kembali ke layar Beranda.

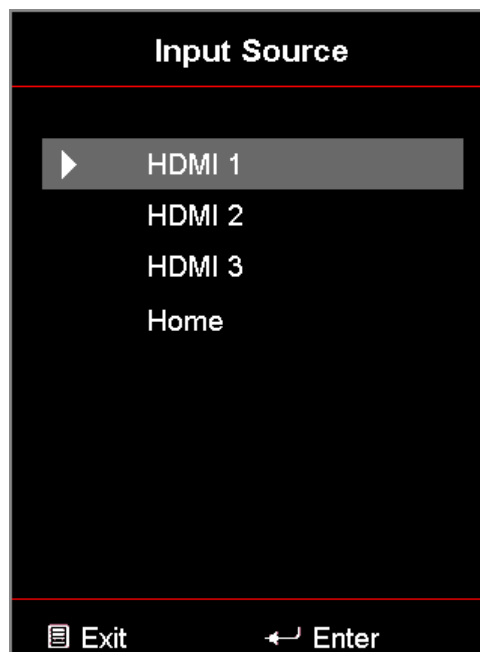



# MENGGUNAKAN PROYEKTOR

## Memilih aplikasi

Anda dapat memilih aplikasi apa pun secara langsung di layar Beranda menggunakan pintasan aplikasi.

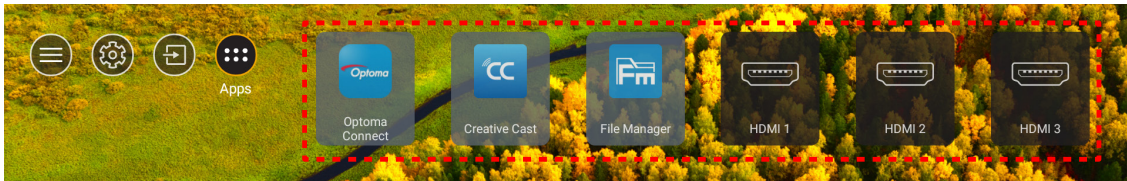
**Catatan:** Anda dapat mempersonalisasikan pengaturan pintasan dalam “ menu Pengaturan Sistem → Personalize (Personalisasikan) → Home Shortcuts (Pintasan Beranda)”.



Jika aplikasi yang diinginkan tidak terlihat di layar Beranda, pilih “” untuk melihat semua aplikasi yang terinstal. Setelah itu, pilih aplikasi yang diinginkan.

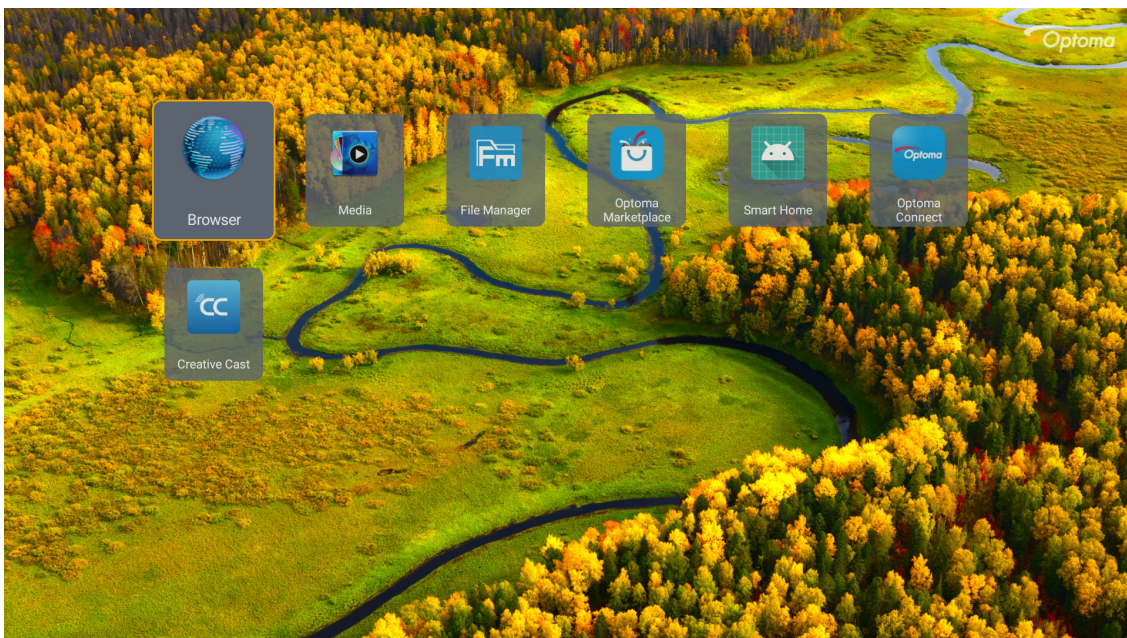

# MENGGUNAKAN PROYEKTOR

## Creative Cast

Untuk mendapatkan Aplikasi ini, Anda dapat melakukan yang berikut ini:

- jika Anda menggunakan perangkat seluler, pindai QR Code di layar.
- jika Anda menggunakan komputer, cukup buka tautan.

Kemudian instal aplikasi Creative Cast di komputer atau perangkat seluler Anda.

Sebelum mulai, pastikan untuk terhubung ke komputer atau perangkat seluler Anda dengan Wi-Fi yang sama dengan proyektor. Kemudian ikutilah petunjuk di layar untuk mengoperasikan Aplikasi.

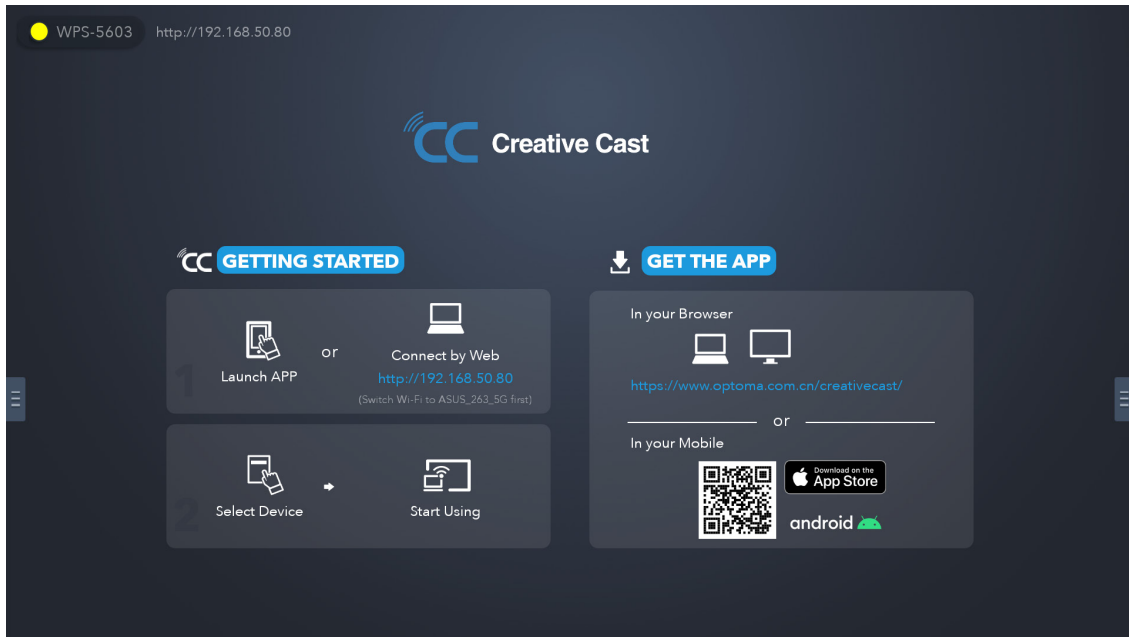

**Catatan:** Untuk aktivasi awal fungsi pencerminan layar iOS, pastikan proyektor terhubung dengan internet, lalu buka aplikasi Creative Cast. Anda hanya perlu melakukan langkah awal ini satu kali dan setelah koneksi awal terjalin, aplikasi Creative Cast tidak perlu lagi dibuka saat Anda menggunakan fungsi pencerminan layar iOS ke depannya.

# MENGGUNAKAN PROYEKTOR

## Optoma Marketplace

Dengan aplikasi Optoma Marketplace, Anda dapat mencari dan menginstal Aplikasi apa pun.

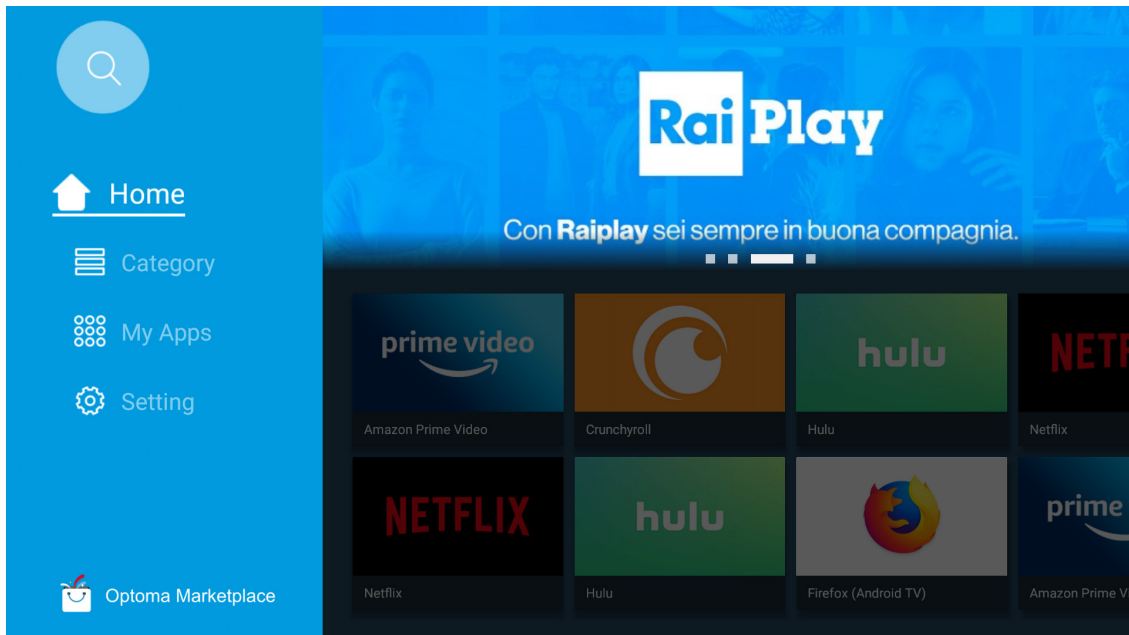

## File Manager

Dengan aplikasi File Manager, Anda dapat mengelola file yang disimpan di penyimpanan internal, penyimpanan eksternal, dan penyimpanan awan.

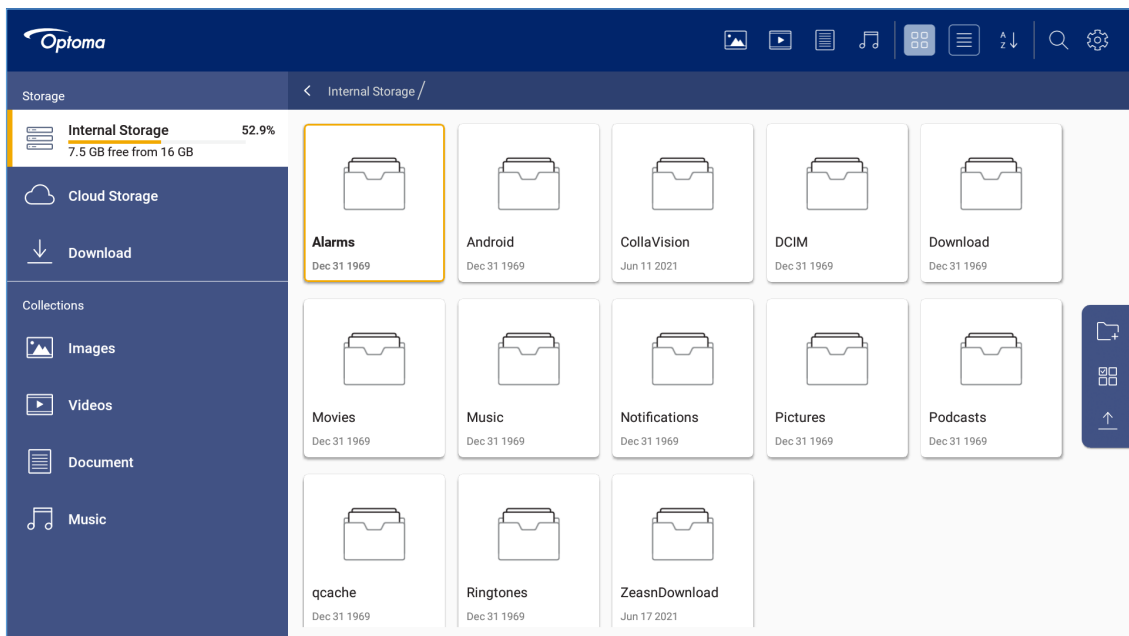

# MENGGUNAKAN PROYEKTOR

## Media

Dengan aplikasi Media, Anda dapat memutar file multimedia dengan menyambungkan penyimpanan USB yang memiliki konten multimedia ke proyektor. Setelah itu, buka aplikasi pemutar multimedia, lalu pilih file yang ingin diputar.

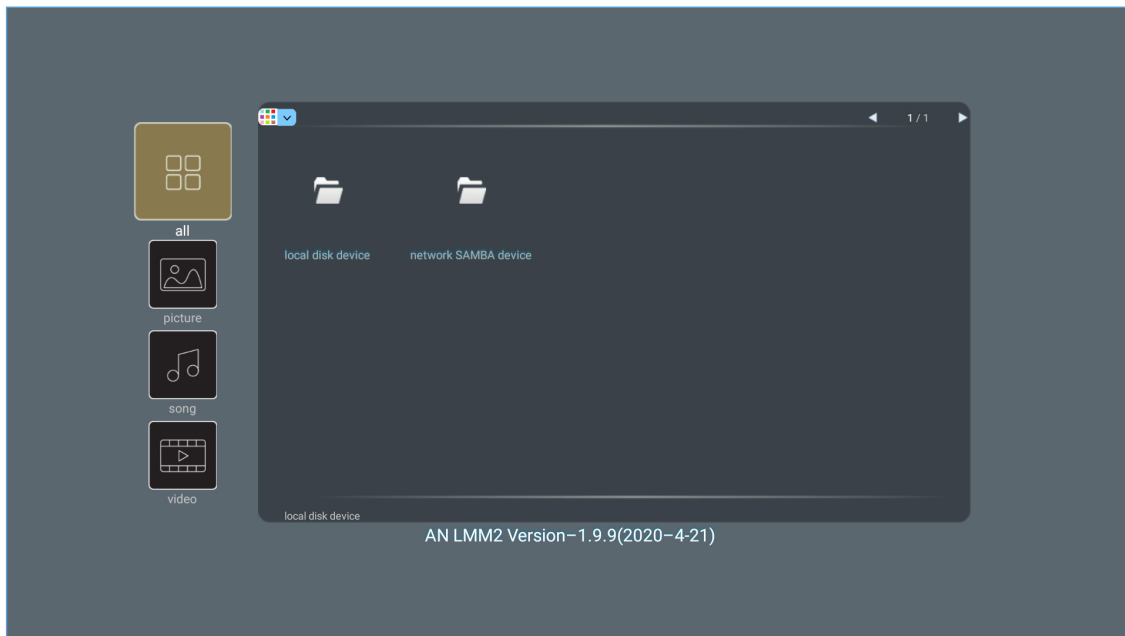

# MENGGUNAKAN PROYEKTOR

## Format multimedia yang didukung

Jika ingin memutar file multimedia, sambungkan penyimpanan USB yang berisi konten multimedia ke proyektor. Setelah itu, buka aplikasi pemutar multimedia, lalu pilih file yang ingin diputar.

Proyektor ini mendukung format multimedia berikut:

Kategori Media	Dekoder	Format File yang Didukung
Video	H.263	MOV
		3GP
		AVI
		MKV
	H.264	FLV
		MP4
		MOV
		3GP
		Stream transpor MPEG (.ts /.trp /.tp)
		ASF
		WMV
		AVI
		MKV
		HEVC/H.265
	MOV	
	Stream transpor MPEG (.ts /.trp /.tp)	
	MKV	
	MPEG1/2	Stream program MPEG (.DAT /.VOB /.MPG /.MPEG)
		Stream transpor MPEG (.ts /.trp /.tp)
		MP4
		AVI
	MPEG4	MKV
		MP4
		MOV
		3GP
		AVI
	Motion JPEG	MKV
		AVI
		MP4
	AVS	MOV
		MP4
	VC1	WMV

# MENGGUNAKAN PROYEKTOR

Kategori Media	Dekoder	Format File yang Didukung
Audio	MPEG1/2 Layer2	AVI
		Matroska (MKV, MKA)
		MP4
		MOV
		Stream transpor MPEG (.ts /.trp /.tp)
		Stream program MPEG (.DAT /.VOB /.MPG /.MPEG)
	MPEG1/2/2.5 Layer3	MP3
		Matroska (MKV, MKA)
		MP4
	MPEG1/2/2.5 Layer3	MOV
		Stream transpor MPEG (.ts /.trp /.tp)
		Stream program MPEG (.DAT /.VOB /.MPG /.MPEG)
	AC3	AC3
		Matroska (MKV, MKA)
		MOV
		Stream transpor MPEG (.ts /.trp /.tp)
		Stream program MPEG (.DAT /.VOB /.MPG /.MPEG)
	EAC3	MP4
	AAC, HEAAC	AAC
		MP4
		MOV
M4A		
Stream transpor MPEG (.ts /.trp /.tp)		
LPCM	WAV	
	AVI	
	Matroska (MKV, MKA)	
IMA-ADPCM MS-ADPM	WAV	
	AVI	
	Matroska (MKV, MKA)	
	MP4	
FLAC	Matroska (MKV, MKA)	
Foto	BMP	15360 X 8640 (Batasan resolusi maksimum tergantung pada ukuran DRAM)

## Catatan:

- Semua file multimedia yang tercantum di atas.
- Output Dolby dari file video tidak didukung.

## Gambar

Jenis Gambar (Nama ext)	Sub Tipe	Piksel Maksimum
Jpeg/Jpg	Garis dasar	8000 x 8000
	Progresif	6000 x 4000
PNG	Tidak selang-seling	6000 x 4000
	Selang-seling	6000 x 4000
BMP		6000 x 4000



# MENGGUNAKAN PROYEKTOR

## Doc

Format Dokumen	Versi dan Format Dukungan	Batasan Halaman/Baris	Batasan Ukuran
PDF	PDF 1.0 ~ 1.7 dan ke atas	Hingga 1500 halaman (Satu File)	Hingga 100MB
Word	Kingsoft Writer Document (*.wps)	Karena Proyektor WPS tidak memuat file MS/Word sekaligus dalam satu waktu, ada batasan yang jelas mengenai jumlah halaman dan deret file.	Hingga 150MB
	Kingsoft Writer Template (*.wpt)		
	Microsoft Word 97/2000/XP/2003 Document (*.doc)		
	Microsoft Word 97/2000/XP/2003 Template (*.dot)		
	File RTF (*.rtf)		
	File Teks (*.txt, *.log, *.lrc, *.c, *.cpp, *.h, *.asm, *.s, *.java, *.asp, *.prg, *.bat, *.bas, *.cmd)		
	File Laman Web (*.html, *.htm)		
	File Laman Web Tunggal (*.mht, *.mhtml)		
	Microsoft Word 2007/2010 Document (*.docx)		
	Microsoft Word 2007/2010 Template (*.dotx)		
	Microsoft Word 2007/2010 Macro-Enabled Document (*.docm)		
	Microsoft Word 2007/2010 Macro-Enabled Template (*.dotm)		
	File XML (*.xml)		
	Teks OpenDocument		
Works 6-9Document (*.wtf)			
Works 6.0&7.0 (*.wps)			
Excel	File Kingsoft Spreadsheets (*.et)	Batas Deret: hingga 65.535 Batas Kolom: hingga 256 Lembar: hingga 200	Hingga 30MB
	Kingsoft Spreadsheets Template (*.ett)		
	Microsoft Excel 97/2000/XP/2003 Workbook (*.xls)		
	Microsoft Excel 97/2000/XP/2003 Template (*.xlt)		
	File Teks (*.csv)		
	Laman Web (*.htm, *.html)		
	File XML (*.xml)		
	File Microsoft Excel 2007/2010 (*.xlsx, *.xlsm)		
	Microsoft Excel 2007/2010 Template (*.xltx)		
	Microsoft Excel 2007/2010 Binary Workbook (*.xlsb)		
PowerPoint	File Presentasi Kingsoft (*.dps)	Hingga 1500 halaman (Satu File)	Hingga 30MB
	Template Presentasi Kingsoft (*.dpt)		
	Presentasi Microsoft PowerPoint 97/2000/XP/2003 (*.ppt, *.pps)		
	Template Presentasi Microsoft PowerPoint 97/2000/XP/2003 (*.pot)		
	Presentasi Microsoft PowerPoint 2007/2010 (*.pptx, *.ppsx)		
	Template Presentasi Microsoft PowerPoint 2007/2010 (*.potx)		

### Catatan:

- Proses decode membutuhkan waktu untuk file-file besar dengan konten yang kompleks.
- Objek-objek yang tertanam di file tidak bisa diaktifkan atau dilihat.

# MENGGUNAKAN PROYEKTOR

- *Untuk Microsoft Word*
  - Tidak ada dukungan untuk pengaturan lanjutan, misalnya, pengaturan plug-in menggambar atau latar belakang tabel.
  - Konten di luar batas yang ditetapkan di Microsoft Word tidak akan ditampilkan.
  - Tidak mendukung Cetak Tebal pada font Tionghoa Modern.
- *Untuk Microsoft PowerPoint*
  - Efek slide tidak didukung.
  - Lembar yang dilindungi password tidak dilindungi.
  - Animasi PowerPoint tidak didukung.
- *Untuk Microsoft Excel*
  - Lembar kerja ditampilkan masing-masing dan secara berurutan bila buku kerja memiliki beberapa lembar kerja.
  - Tata letak dan penomoran halaman dapat diubah selama pendekodean.

# MENGGUNAKAN PROYEKTOR

## Melihat baris status

Secara default, Baris Status di layar Beranda berisi ikon yang menunjukkan status sambungan terkait jaringan berkabel USB, dan jaringan nirkabel. Anda dapat memilih ikon apa pun untuk membuka menu terkait. Memilih ikon status berkabel atau nirkabel akan membuka menu konfigurasi jaringan, sedangkan memilih ikon status USB akan membuka browser dan menampilkan konten perangkat USB yang tersambung.

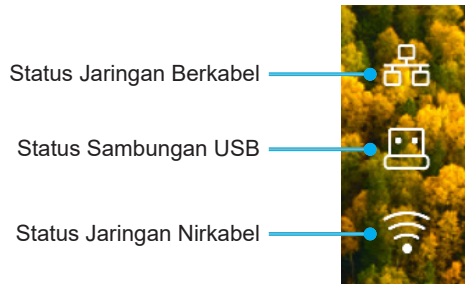

## Alexa / Google Assistant

Proyektor ini mendukung fitur kontrol Suara seperti Alexa / Google Assistant.

Pengguna dapat mencari kata kunci dengan “Optoma connect & alexa” & “Optoma connect & google assistant” untuk mendapatkan panduan pengaturan Alexa dan Google di situs web dengan mengklik tautan berikut ini:

- [Aplikasi Optoma Connect - tutorial pengaturan Alexa](#)
- [Aplikasi Optoma Connect - tutorial pengaturan Google](#)

# INFORMASI LAINNYA

## Resolusi kompatibel

### Kompatibilitas video

Sinyal	Resolusi
SDTV	480i/p, 576i/p
HDTV	720p (50/60Hz), 1080i (50/60Hz), 1080p (24/50/60Hz)
UHD	2160p (24/50/60Hz)

Pengaturan waktu video secara rinci:

Sinyal	Resolusi	Tingkat Penyegaran (Hz)	Catatan
SDTV (480i)	640 x 480	60	Untuk Komponen
SDTV (480p)	640 x 480	60	
SDTV (576i)	720 x 576	50	
SDTV (576p)	720 x 576	50	
HDTV (720p)	1280 x 720	50/60	
HDTV (1080i)	1920 x 1080	50/60	
HDTV (1080p)	1920 x 1080	24/50/60/240	
WQHD(1440p)	2560x1440	120	
UHD (2160p)	3840 x 2160	24/50/60	Untuk 4K UHD

### Kompatibilitas komputer

Standar VESA (Sinyal Komputer (kompatibilitas dengan RGB Analog)):

Sinyal	Resolusi	Tingkat Penyegaran (Hz)	Catatan untuk Mac
SVGA	800 x 600	56/60/72	Mac 60/72
XGA	1024 x 768	60/70/75	Mac 60/70/75
HDTV(720p)	1280 x 720	50/60	Mac 60
WXGA	1280 x 768	60/75	Mac 60/75
WXGA	1280 x 800	60	Mac 60
WXGA	1366 x 768	60	Mac 60
WXGA+	1440 x 900	60	Mac 60
SXGA	1280 x 1024	60/75	Mac 60/75
UXGA	1600 x 1200	60	
HDTV(1080p)	1920 x 1080	24/50/60	Mac 60
WUXGA	1920 x 1200 (*)	60	Mac 60

**Catatan:** (\*)1920 x 1200 @60Hz hanya mendukung RB (layar kosong berkurang).

# INFORMASI LAINNYA

Tabel waktu untuk PC:

Sinyal	Resolusi	Frekuensi H.	Kecepatan Refresh	Video	Digital	Catatan
		(KHz)	(Hz)			
SVGA	800 x 600	35,2	56,3	N/A	√	56Hz
SVGA	800 x 600	37,9	60,3	N/A	√	60Hz
SVGA	800 x 600	46,9	75	N/A	√	N/A
SVGA	800 x 600	48,1	72,2	N/A	√	72Hz
SVGA	800 x 600	53,7	85,1	N/A	√	85Hz
SVGA	832 x 624		75	N/A	√	N/A
XGA	1024 x 768	48,4	60	N/A	√	N/A
XGA	1024 x 768	56,5	70,1	N/A	√	70Hz
XGA	1024 x 768	60	75	N/A	√	N/A
XGA	1024 x 768	68,7	85	N/A	√	N/A
XGA	1024 x 768		120	N/A	N/A	N/A
SXGA	1152 x 864		75	N/A	√	N/A
HD720	1280 x 720		50	N/A	√	N/A
HD720	1280 x 720		60	N/A	√	N/A
HD720	1280 x 720	92,62	120	N/A	N/A	N/A
WXGA	1280 x 768	47,4	60	N/A	√	N/A
WXGA	1280 x 768		75	N/A	√	N/A
WXGA	1280 x 768		85	N/A	√	N/A
WXGA-800	1280 x 800		60	N/A	√	N/A
SXGA	1280 x 1024	64	60	N/A	√	N/A
SXGA	1280 x 1024	80	75	N/A	√	N/A
SXGA	1280 x 1024	91,1	85	N/A	√	N/A
SXGA+	1400 x 1050		60	N/A	N/A	N/A
UXGA	1600 x 1200	75	60	N/A	√	N/A
HD1080	1920 x 1080		24	N/A	√	N/A
HD1080	1920 x 1080		50	N/A	√	N/A
HD1080	1920 x 1080		60	N/A	√	N/A
WUXGA	1920 x 1200		60	N/A	√	RB
HDTV	1920 x 1080i		50	√	√	N/A
HDTV	1920 x 1080i		60	√	√	N/A
HDTV	1920 x 1080p		24	√	√	N/A
HDTV	1920 x 1080p		50	√	√	N/A
HDTV	1920 x 1080p		60	√	√	N/A
HDTV	1280 x 720	45	60	√	N/A	N/A
HDTV	1280 x 720p		50	√	√	N/A
HDTV	1280 x 720p		60	√	√	N/A
SDTV	720 x 576	31,3	50	√	N/A	N/A
SDTV	720 x 576i		50	N/A	√	N/A
SDTV	720 x 576p		50	N/A	√	N/A
SDTV	720 x 480	31,5	60	√	N/A	N/A
SDTV	720 x 480i		60	N/A	√	N/A
SDTV	720 x 480p		60	N/A	√	N/A

**Catatan:** “√” artinya resolusi didukung, “N/A” artinya resolusi tidak didukung.

# INFORMASI LAINNYA

## Kompatibilitas Komputer untuk MAC

Resolusi	Hz	Kompatibilitas Macbook	Kompatibilitas Macbook Pro (Intel)	Kompatibilitas Power Mac G5	Kompatibilitas Power Mac G4
		Digital	Digital	Digital	Digital
800x600	60	√	√	N/A	√
800x600	72	√	√	N/A	√
800x600	75	√	√	N/A	√
800x600	85	√	N/A	N/A	√
1024x768	60	√	√	N/A	√
1024x768	70	√	√	N/A	√
1024x768	75	√	√	N/A	√
1024x768	85	√	√	N/A	√
1280x720	60	√	√	N/A	√
1280x768	60	√	√	N/A	N/A
1280x768	75	N/A	N/A	N/A	√
1280x768	85	N/A	N/A	N/A	N/A
1280x800	60	N/A	N/A	N/A	√
1280x1024	60	√	N/A	N/A	√
1280x1024	75	√	N/A	N/A	√
1920x1080	60	√	N/A	N/A	√
1920x1200 (*)	60	√	N/A	N/A	√
3840 x 2160	60	N/A	N/A	N/A	N/A

### Catatan:

- (\*)1920 x 1200 @60Hz hanya mendukung RB (layar kosong berkurang).
- “√” berarti resolusi didukung, “N/A” berarti resolusi tidak didukung.

## Sinyal Input untuk HDMI

Sinyal	Resolusi	Tingkat Penyegaran (Hz)	Catatan untuk Mac
SVGA	800 x 600	60/72/85/120	Mac 60/72/85
XGA	1024 x 768	60/70/75/85/120	Mac 60/70/75/85
SDTV(480I)	640 x 480	60	
SDTV(480P)	640 x 480	60	
SDTV(576I)	720 x 576	50	
SDTV(576P)	720 x 576	50	
HDTV(720p)	1280 x 720	50/60	Mac 60
WXGA	1280 x 768	60/75/85	Mac 75
WXGA	1280 x 800	60/120	Mac 60
WXGA(*2)	1366 x 768	60	
WXGA+	1440 x 900	60/120(RB)	Mac 60
SXGA	1280 x 1024	60/75/85	Mac 60/75
SXGA+	1400 x 1050	60/85	
UXGA	1600 x 1200	60/65/70/75/85	
HDTV(1080I)	1920 x X1080	50/60	
HDTV(1080p)	1920 x 1080	24/30/50/60/120/240	Mac 60
WUXGA	1920 x 1200(*1)	60	Mac 60RB
WQHD	2560 x 1440	60RB/120	

# INFORMASI LAINNYA

Sinyal	Resolusi	Tingkat Penyebaran (Hz)	Catatan untuk Mac
UHD(2160p)	3840 x 2160	24/30/50/60	Mac 24/30
UHD(2160p)	4096 x 2160	24/30/50/60	Mac 24

## Catatan:

- (\*1) 1920 x 1200 @ 60Hz hanya mendukung RB(layar kosong berkurang).
- (\*2) pengaturan waktu standar Windows 10.

## Tabel Extended Display Identification Data (EDID)

### Sinyal digital (HDMI 2.0)

Resolusi Asal Digital: 3840 x 2160 @ 60Hz

Waktu B0/Dibuat	Waktu B0/Standar	Waktu B0/Standar	Mode B1/Video	Waktu B1/Rinci
800 x 600 @ 56Hz	1280 x 720 @ 60Hz	3840 x 2160 @ 60 Hz (awal)	1920 x 1080p @ 120Hz 16:9	2560 x 1440 @ 120Hz
800 x 600 @ 72Hz	1280 x 800 @ 60Hz		720 x 480p @ 60Hz 4:3	1920 x 1080 @ 240Hz
800 x 600 @ 75Hz	1280 x 1024 @ 60Hz		1920 x 1080i @ 60Hz 16:9	
832 x 624 @ 75Hz	1920 x 1200 @ 60Hz		1920 x 1080i @ 50Hz 16:9	
1024 x 768 @ 60Hz	800x600 @ 120Hz		1920 x 1080p @ 60Hz 16:9	
1024 x 768 @ 70Hz	1024x768 @ 120Hz		1920 x 1080p @ 50Hz 16:9	
1024 x 768 @ 75Hz	1280x800 @ 120Hz		1920 x 1080p @ 24Hz 16:9	
1280 x 1024 @ 75Hz			3840 x 2160 @ 24Hz 16:9	
1152 x 870 @ 75Hz			3840 x 2160 @ 25Hz 16:9	
			3840 x 2160 @ 30Hz 16:9	
			3840 x 2160 @ 50Hz 16:9	
			3840 x 2160 @ 60Hz 16:9	
			4096 x 2160 @ 24Hz	
			4096 x 2160 @ 25Hz	
			4096 x 2160 @ 30Hz	
			4096 x 2160 @ 50Hz	
			4096 x 2160 @ 60Hz	
			720 x 480p @ 60Hz 16:9	
			1280x720p @ 60Hz 16:9	
			1280 x 720p @ 50Hz 16:9	

**Catatan:** Mendukung 1920 x 1080 @ 50 Hz

# INFORMASI LAINNYA

## Waktu 3D

Untuk Blu-ray 3D (HDMI 1.4a):

Mendukung Kecepatan Bingkai 2D	Pengaturan Waktu	Format
Pilihan 59/60 Hz:	1920 x 1080p @ 23,98/24Hz	Kemas bingkai (HDMI1/HDMI2)
	1280 x 720p @ 59,94/60Hz	Kemas bingkai (HDMI1/HDMI2)
	1920 x 1080p @ 23,98/24Hz	Atas dan Bawah (HDMI2/VGA)
	1280 x 720p @ 59,94/60Hz	Atas dan Bawah (HDMI2/VGA)
	1920 x 1080p @ 23,98/24Hz	Berdampingan (HDMI2/VGA)
	1280 x 720p @ 59,94/60Hz	Berdampingan (HDMI2/VGA)
Pilihan 50 Hz:	1920 x 1080p @ 23,98/24Hz	Kemas bingkai (HDMI1/HDMI2)
	1280 x 720p @ 50Hz	Kemas bingkai (HDMI1/HDMI2)
	1920 x 1080p @ 23,98/24Hz	Atas dan Bawah (HDMI2/VGA)
	1280 x 720p @ 50Hz	Atas dan Bawah (HDMI2/VGA)
	1920 x 1080p @ 23,98/24Hz	Berdampingan (HDMI2/VGA)
	1280 x 720p @ 50Hz	Berdampingan (HDMI2/VGA)

Untuk PC:

Masukan	Pengaturan Waktu	Format
HDMI1	1920 x 1080 @ 120Hz	Frame Sequential
	1280 x 800 @ 120Hz	Frame Sequential
	1024 x 768 @ 120Hz	Frame Sequential
	800 x 600 @ 120Hz	Frame Sequential
HDMI2	1920 x 1080 @ 60Hz	Frame Sequential
	1280 x 800 @ 120Hz	Frame Sequential
	1280 x 720 @ 120Hz	Frame Sequential
	1024 x 768 @ 120Hz	Frame Sequential



# INFORMASI LAINNYA

## Ukuran gambar dan jarak proyeksi

Ukuran panjang diagonal (inci) Layar 16:9	Ukuran Layar L x T				Jarak Proyeksi (D)				Offset (Hd)			
	(m)		(inci)		(m)		(kaki)					
	Lebar	Tinggi	Lebar	Tinggi	Lebar	Jauh	Lebar	Jauh	(m) (mnt.)	(kaki) (mnt.)	(m) (maks.)	(kaki) (maks.)
30	0,66	0,37	26,15	14,71	-	1,06	-	3,46	0,02	0,06	0,06	0,18
40	0,89	0,50	34,86	19,61	1,07	1,41	3,51	4,62	0,02	0,08	0,07	0,25
60	1,33	0,75	52,29	29,42	1,61	2,11	5,27	6,93	0,04	0,12	0,11	0,37
70	1,55	0,87	61,01	34,32	1,88	2,46	6,15	8,08	0,04	0,14	0,13	0,43
80	1,77	1,00	69,73	39,22	2,14	2,82	7,03	9,23	0,05	0,16	0,15	0,49
90	1,99	1,12	78,44	44,12	2,41	3,17	7,91	10,39	0,06	0,18	0,17	0,55
100	2,21	1,25	87,16	49,03	2,68	3,52	8,78	11,54	0,06	0,20	0,19	0,61
120	2,66	1,49	104,59	58,83	3,21	4,22	10,54	13,85	0,07	0,25	0,22	0,74
150	3,32	1,87	130,74	73,54	4,02	5,28	13,18	17,31	0,09	0,31	0,28	0,92
180	3,98	2,24	156,88	88,25	4,82	6,34	15,81	20,78	0,11	0,37	0,34	1,10
200	4,43	2,49	174,32	98,05	5,36	7,04	17,57	23,08	0,12	0,41	0,37	1,23
250	5,53	3,11	217,89	122,57	6,70	8,80	21,96	28,85	-	-	-	-
301	6,65	3,74	262,00	147,37	8,05	-	26,40	-	-	-	-	-

**Catatan:** Nilai ini tidak pasti dan dapat sedikit bervariasi.

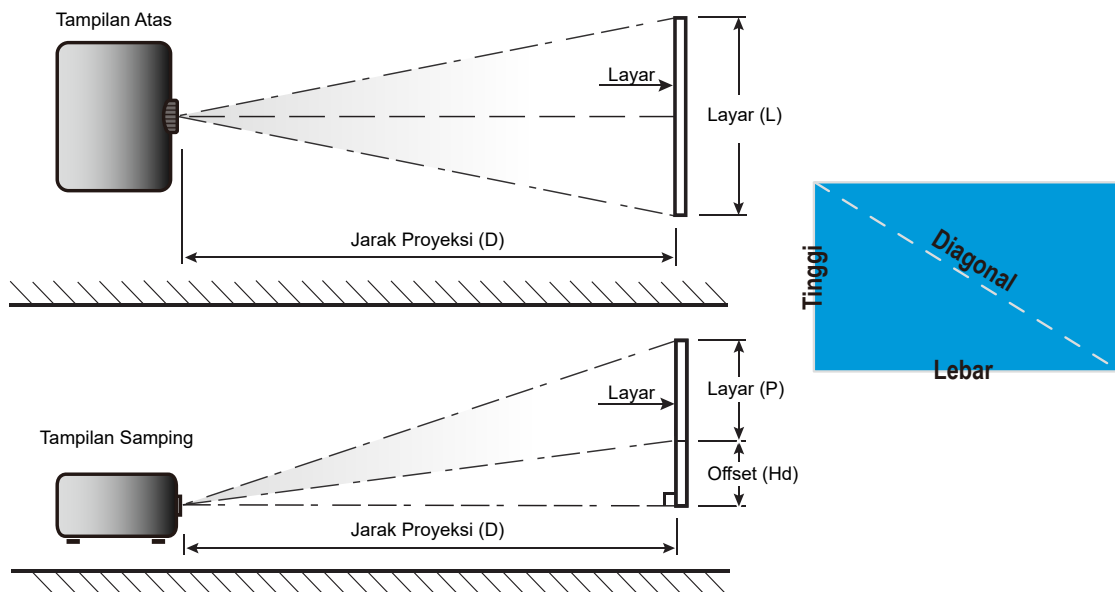

# INFORMASI LAINNYA

## Dimensi proyektor dan pemasangan pada plafon

1. Untuk mencegah kerusakan proyektor, gunakanudukan plafon Optoma.
2. Apabila Anda ingin menggunakan kitudukan plafon dari pihak ketiga, pastikan sekrup yang digunakan untuk memasangudukan proyektor memenuhi spesifikasi berikut ini:
  - Tipe sekrup: M4 untuk pemasangan tiga titik
  - Panjang sekrup minimal: 10mm

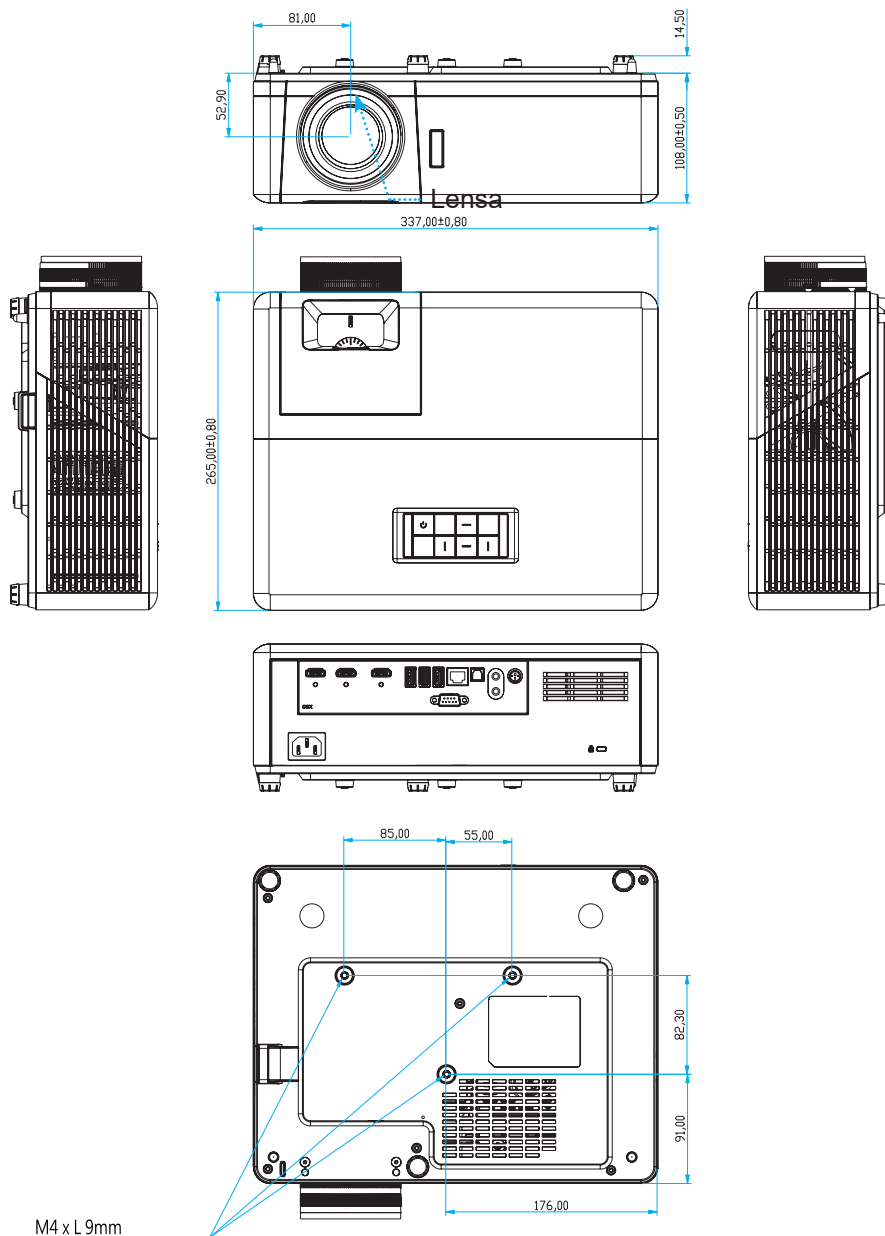

Unit: mm

**Catatan:** *Ingat, kerusakan karena kesalahan pemasangan tidak tercakup dalam pertanggung jawaban garansi.*



Peringatan:

- Jika Anda membeli dududukan untuk di plafon dari perusahaan lain, pastikan untuk menggunakan ukuran baut yang benar. Ukuran baut dapat berbeda, tergantung pada ketebalan pelat dududukan.
- Pastikan untuk memberikan jarak minimal 10 cm antara plafon dan bagian bawah proyektor.
- Jangan pasang proyektor di dekat sumber panas.

# INFORMASI LAINNYA

## Kode remote IR



Tombol	Nomor tombol	MTX.	Format	Data0	Data1	Data2	Data3	Deskripsi	
Daya hidup/mati		K12	04	F1	32	CD	71	8E	Lihat "Menghidupkan/mematikan proyektor" pada halaman 20.
Sumber		K3	11	F1	32	CD	18	E7	Tekan  untuk memilih sinyal masukan.
Beranda		K13	03	F1	32	CD	92	6D	Tekan  untuk kembali ke layar Beranda.
Menu		K8	17	F1	32	CD	0E	F1	Tekan  untuk membuka menu OSD (tampilan di layar). Untuk keluar dari OSD, tekan  kembali.
Kembali		K4	10	F1	32	CD	86	79	Tekan  untuk kembali ke halaman sebelumnya.
Naik		K7	18	F2	32	CD	11	EE	Gunakan     untuk memilih item atau menyesuaikan pilihan Anda.
Kiri		K14	02	F2	32	CD	10	EF	
Kanan		K5	09	F2	32	CD	12	ED	
Turun		K2	19	F2	32	CD	14	EB	
Masuk	Enter	K9	16	F1	32	CD	0F	F0	Mengkonfirmasi pilihan item.
Mati		K15	01	F1	32	CD	52	AD	Tekan  untuk menonaktifkan/mengaktifkan pengeras suara internal proyektor.
Mode Tampilan		K10	15	F1	32	CD	91	6E	Tekan  untuk menampilkan menu Mode Tampilan. Untuk keluar dari Mode Tampilan, tekan  kembali.
Menu APP		K6	08	F1	32	CD	25	DA	Tekan  untuk membuka menu APP.
Suara -	-	K11	12	F2	32	CD	0C	F3	Tekan - untuk menurunkan suara.
Suara +	+	K1	05	F2	32	CD	09	F6	Tekan DPress + untuk memperbesar suara.

# INFORMASI LAINNYA

## Mengatasi Masalah

Jika Anda mengalami masalah dengan proyektor, baca informasi berikut ini. Jika masalah berlanjut, hubungi dealer atau pusat servis setempat.

### Masalah Gambar

- ❓ *Gambar tidak terlihat di layar*
  - Pastikan semua kabel dan sambungan daya sudah disambungkan dengan benar seperti yang dijelaskan di bagian "Instalasi".
  - Pastikan semua pin konektor tidak bengkok atau rusak.
  - Pastikan fitur "Mati" tidak dalam kondisi hidup.
  
- ❓ *Gambar tidak fokus*
  - Sesuaikan Cincin Fokus di lensa proyektor. Lihat halaman 17.
  - Pastikan layar proyeksi berada di antara jarak yang diperlukan dari proyektor. (Lihat halaman 65).
  
- ❓ *Gambar akan dibentangkan saat menampilkan DVD 16:9*
  - Bila anda memutar DVD anamorfi atau DVD 16:9, maka proyektor akan menampilkan gambar terbaik pada format 16:9 di sisi proyektor.
  - Jika Anda memutar DVD format 4:3, ubah format sebagai 4:3 pada OSD proyektor.
  - Konfigurasi format tampilan ke jenis rasio aspek 16:9 (lebar) di pemutar DVD.
  
- ❓ *Gambar terlalu besar atau terlalu kecil.*
  - Sesuaikan tuas perbesaran di bagian atas proyektor.
  - Pindahkan proyektor lebih dekat atau lebih jauh dari layar.
  - Tekan "Menu" pada panel proyektor, buka "Display (Tampilan)-->Aspect Ratio (Aspek Rasio)". Coba pengaturan lain.
  
- ❓ *Gambar memiliki sisi miring:*
  - Jika memungkinkan, ubah posisi proyektor sehingga berada di tengah layar dan di bawah layar.
  
- ❓ *Gambar ditampilkan terbalik*
  - Pilih "Setup (Pengaturan)-->Projection (Proyeksi)" dari OSD, lalu atur arah proyeksi.
  
- ❓ *Gambar berbayang*
  - Pastikan "Display Mode (Mode Tampilan)" bukan 3D agar tampilan gambar 2D normal tidak buram dan berbayang.

# INFORMASI LAINNYA

## Masalah Lainnya

-  *Proyektor berhenti merespons semua kontrol*
- Bila memungkinkan, matikan proyektor, lalu lepas kabel daya dan tunggu minimal 20 detik sebelum memasang kembali kabel daya.

## Masalah Remote Control

-  *Jika remote control tidak berfungsi*
- Periksa apakah sudut pengoperasian remote control diarahkan dalam kisaran  $\pm 15^\circ$  (secara horizontal) atau  $\pm 10^\circ$  (secara vertikal) ke unit penerima IR pada proyektor.
  - Pastikan tidak ada penghalang antara remote control dan proyektor. Pindahkan sekitar 7 m (~22 kaki) dari proyektor.
  - Pastikan baterai telah dimasukkan dengan benar.
  - Ganti baterai jika habis.

## Indikator peringatan

Bila indikator peringatan (lihat di bawah) menyala atau berkedip, proyektor akan mati secara otomatis:

- Indikator LED "Sumber Cahaya" menyala merah dan jika indikator "Aktif/Siaga" berkedip merah.
- Indikator LED "TEMP" menyala merah dan jika indikator "Aktif/Siaga" berkedip merah. Kondisi ini menunjukkan bahwa proyektor terlalu panas. Dalam kondisi normal, proyektor dapat dihidupkan kembali.
- Indikator LED "TEMP" berkedip merah dan jika indikator "Aktif/Siaga" berkedip merah.

Lepaskan kabel daya dari proyektor, tunggu selama 30 detik, lalu coba lagi. Jika indikator peringatan menyala atau berkedip, hubungi pusat servis terdekat untuk mendapatkan bantuan.

# INFORMASI LAINNYA

## Pesan Lampu LED

Message	LED Hidup/Siaga		LED Suhu	Sumber Cahaya LED
	(Merah)	(Biru)	(Merah)	(Merah)
Kondisi Siaga (Kabel daya input)	Menyala stabil			
Daya hidup (Pemanasan)		Berkedip (0,5 detik mati/0,5 menyala)		
Daya menyala dan pencahayaan sumber cahaya		Menyala stabil		
Daya mati (Pendinginan)		Berkedip (0,5 detik mati/0,5 menyala). Kembali ke lampu merah stabil saat kipas pendingin mati.		
Kesalahan (Kegagalan sumber cahaya)	Berkedip			Menyala stabil
Kesalahan (Gangguan Kipas)	Berkedip		Berkedip	
Bermasalah (Temp. terlalu tinggi)	Berkedip		Menyala stabil	
Kondisi Siaga (Mode Efek terbakar)		Berkedip		
Efek Terbakar (Menghangat)		Berkedip		
Efek Terbakar (Mendingin)		Berkedip		
Terbakar (Pencahayaan sumber cahaya)		Berkedip (3 detik menyala/1 detik mati)		
Terbakar (Sumber cahaya mati)		Berkedip (1 detik menyala/3 detik mati)		

- Daya mati:

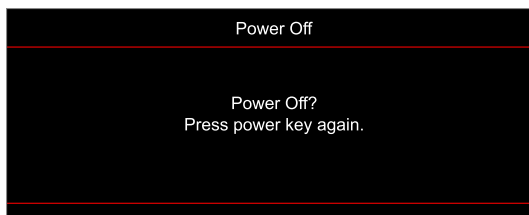

- Peringatan suhu:

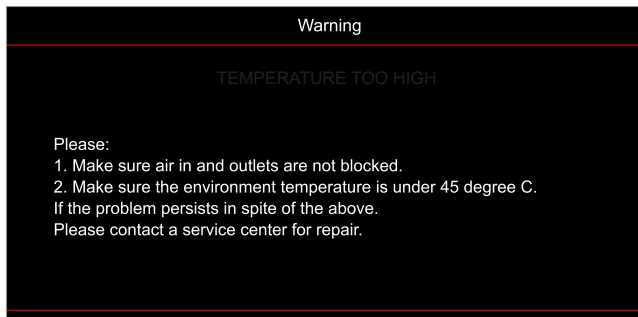

# INFORMASI LAINNYA

- Gangguan kipas:

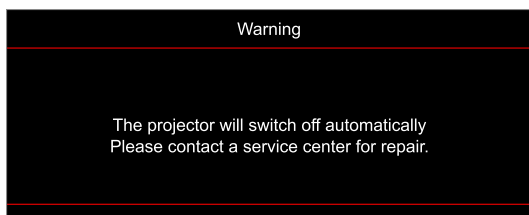

- Di luar kisaran tampilan:

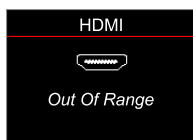

- Peringatan penurunan daya:

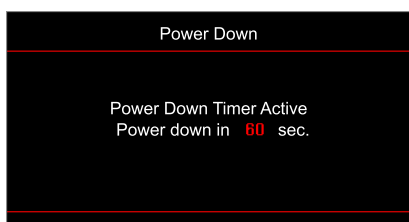

# INFORMASI LAINNYA

## Spesifikasi

Optik	Deskripsi
Teknologi	Texas Instrument DMD, 0,47”(dimensi)/ 4K UHD HSSI DMD X1, S451 (Huruf kemasan) dengan aktuator 4-Way XPR
Resolusi keluaran	4K UHD 3840 x 2160 @ 60Hz
Resolusi masukan maksimum	4096 x 2160 @ 60Hz
Lensa	<ul style="list-style-type: none"><li>• Rasio pancaran: 1,21~1,59</li><li>• Hentian F: 1,94~2,23</li><li>• Titik fokus: 12,81~16,74mm</li><li>• Kisaran perbesaran: 1,3x</li></ul>
Offset	105%~115%, hanyavertikal
Ukuran gambar	34,1”~302,4”, luas dioptimalkan 82”
Jarak proyeksi	1,2m ~ 8,1m
I/O	<ul style="list-style-type: none"><li>• HDMI V2.0 / HDCP2.2 (x3)</li><li>• USB2.0 (Untuk untuk peningkatan FW) USB-A untuk 5V PWR 1,5A</li><li>• Audio Out 3,5mm</li><li>• USB2.0 USB-A untuk driver disk USB dan dongle WiFi (x3)</li><li>• RS-232 jantan (D-SUB 9-pin)</li><li>• RJ-45 (Dukungan IoT, Internet, dan fungsi OTA)</li><li>• S/PDIF (Mendukung saluran PCM 2, Dolby Digital (5.1))</li><li>• 12V Trigger (colokan 3,5mm)</li><li>• 3D Sync</li></ul>
Warna	1073,4 Juta warna
Kecepatan Pindai	<ul style="list-style-type: none"><li>• Kecepatan pindai horizontal: 31,0~135,0 KHz</li><li>• Kecepatan pindai vertikal: 24~120 Hz</li></ul>
Speaker	Ya, 8W
Konsumsi daya	<ul style="list-style-type: none"><li>• Mode Kecerahan: 100%<ul style="list-style-type: none"><li>• 240W (tipikal) ±15% @ 110VAC</li><li>• 230W (tipikal) ±15% @ 220VAC</li></ul></li><li>• Mode Eco: 80%<ul style="list-style-type: none"><li>• 185W (tipikal) ±15% @ 110VAC</li><li>• 175W (tipikal) ±15% @ 220VAC</li></ul></li></ul>
Persyaratan daya	100 - 240V ±10%, AC 50/60Hz
Arus input	3,0A
Orientasi pemasangan	Depan, Belakang, Langit-langit, Belakang-atas
Dimensi (P x L x T)	<ul style="list-style-type: none"><li>• Tanpa kaki: 337 x 265 x 108 mm (13,26 x 10,43 x 4,25 inci)</li><li>• Dengan kaki: 337 x 265 x 119,3 mm (13,26 x 10,43 x 4,69 inci)</li></ul>
Berat	< 5,0 kg (<11,02 lbs)
Lingkungan	Beroperasi pada temperatur 0~40°C, kelembapan 80% (non-kondensasi)

**Catatan:** Semua spesifikasi dapat berubah sewaktu-waktu tanpa pemberitahuan sebelumnya.





# INFORMASI LAINNYA

## Kantor global Optoma

Untuk servis atau dukungan, hubungi cabang setempat.



### Amerika Serikat

47697 Westinghouse Drive,  
Fremont, CA 94539, A.S.  
[www.optomausa.com](http://www.optomausa.com)

 888-289-6786  
 510-897-8601  
 [services@optoma.com](mailto:services@optoma.com)



### Kanada

47697 Westinghouse Drive,  
Fremont, CA 94539, A.S.  
[www.optomausa.com](http://www.optomausa.com)

 888-289-6786  
 510-897-8601  
 [services@optoma.com](mailto:services@optoma.com)

### Amerika Latin

47697 Westinghouse Drive,  
Fremont, CA 94539, A.S.  
[www.optomausa.com](http://www.optomausa.com)

 888-289-6786  
 510-897-8601  
 [services@optoma.com](mailto:services@optoma.com)



### Eropa

Unit 1, Network 41, Bourne End Mills,  
Hemel Hempstead, Herts,  
HP1 2UJ, Inggris  
[www.optoma.eu](http://www.optoma.eu)  
Telepon Servis:  
+44 (0)1923 691865

 +44 (0) 1923 691 800  
 +44 (0) 1923 691 888  
 [service@tsc-europe.com](mailto:service@tsc-europe.com)



### Benelux BV

Randstad 22-123  
1316 BW Almere  
Belanda  
[www.optoma.nl](http://www.optoma.nl)

 +31 (0) 36 820 0252  
 +31 (0) 36 548 9052



### Prancis

Bâtiment E  
81-83 avenue Edouard Vaillant  
92100 Boulogne Billancourt, Prancis

 +33 1 41 46 12 20  
 +33 1 41 46 94 35  
 [savoptoma@optoma.fr](mailto:savoptoma@optoma.fr)



### Spanyol

C/ José Hierro,36 Of. 1C  
28522 Rivas VaciaMadrid,  
Spanyol

 +34 91 499 06 06  
 +34 91 670 08 32



### Deutschland

Am Nordpark 3  
41069 Mönchengladbach  
Jerman

 +49 (0) 2161 68643 0  
 +49 (0) 2161 68643 99  
 [info@optoma.de](mailto:info@optoma.de)

### Skandinavia

Lerpeveien 25  
3040 Drammen  
Norwegia

 +47 32 98 89 90  
 +47 32 98 89 99  
 [info@optoma.no](mailto:info@optoma.no)

PO.BOX 9515  
3038 Drammen  
Norwegia

### Korea

<https://www.optoma.com/kr/>

### Jepang



<https://www.optoma.com/jp/>

### Taiwan

<https://www.optoma.com/tw/>

### Cina

5F, No. 1205, Kaixuan Rd.,  
Changning District  
Shanghai, 200052, Cina

 +86-21-62947376  
 +86-21-62947375  
[www.optoma.com.cn](http://www.optoma.com.cn)

### Australia

<https://www.optoma.com/au/>

