

DLP® projektor

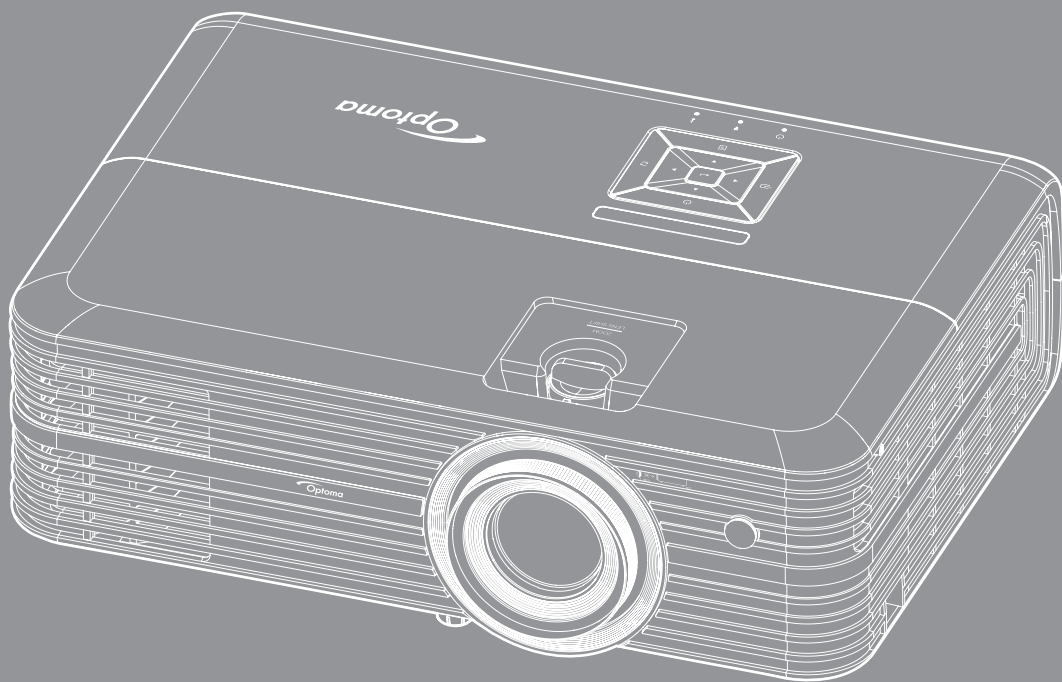



OBSAH

| | |
|--|-----------|
| BEZPEČNOST | 4 |
| <i>Důležité bezpečnostní instrukce.....</i> | <i>4</i> |
| <i>Bezpečnostní informace pro funkci 3D.....</i> | <i>5</i> |
| <i>Autorských Práv</i> | <i>6</i> |
| <i>Zřeknutí se odpovědnosti.....</i> | <i>6</i> |
| <i>Definice ochranných známek</i> | <i>6</i> |
| <i>FCC</i> | <i>7</i> |
| <i>Prohlášení o shodě pro státy EU.....</i> | <i>7</i> |
| <i>WEEE.....</i> | <i>7</i> |
| | |
| ÚVOD | 8 |
| <i>Obsah krabice</i> | <i>8</i> |
| <i>Standardní příslušenství.....</i> | <i>8</i> |
| <i>Volitelné příslušenství.....</i> | <i>8</i> |
| <i>Popis produktu.....</i> | <i>9</i> |
| <i>Připojení</i> | <i>10</i> |
| <i>Klávesnice</i> | <i>11</i> |
| <i>Dálkový ovladač</i> | <i>12</i> |
| | |
| NASTAVENÍ A INSTALACE..... | 13 |
| <i>Instalace projektoru</i> | <i>13</i> |
| <i>Připojení zdrojů k projektoru.....</i> | <i>14</i> |
| <i>Nastavení promítaného obrazu</i> | <i>15</i> |
| <i>Zprovoznění dálkového ovladače.....</i> | <i>16</i> |
| | |
| POUŽÍVÁNÍ PROJEKTORU | 18 |
| <i>Zapnutí/vypnutí projektoru.....</i> | <i>18</i> |
| <i>Výběr vstupního zdroje.....</i> | <i>20</i> |
| <i>Procházení nabídkou a funkce.....</i> | <i>21</i> |
| <i>Strom nabídky OSD.....</i> | <i>22</i> |
| <i>Nabídka Obrázků.....</i> | <i>29</i> |
| <i>Nabídka Zvuk</i> | <i>33</i> |
| <i>Nabídka Nastavení.....</i> | <i>34</i> |
| <i>Nabídka Info</i> | <i>37</i> |
| | |
| ÚDRŽBA | 38 |
| <i>Výměna lampy.....</i> | <i>38</i> |
| <i>Instalace a čištění prachového filtru</i> | <i>40</i> |

DODATEČNÉ INFORMACE 41

| | |
|---|-----------|
| <i>Kompatibilní rozlišení</i> | <i>41</i> |
| <i>Velikost obrazu a promítací vzdálenost.....</i> | <i>43</i> |
| <i>Rozměry projektoru a stropní instalace</i> | <i>44</i> |
| <i>Kód IR dálkového ovládání.....</i> | <i>45</i> |
| <i>Odstraňování problémů.....</i> | <i>47</i> |
| <i>Varovné indikátory.....</i> | <i>49</i> |
| <i>Technické údaje.....</i> | <i>51</i> |
| <i>Globální zastoupení Optoma.....</i> | <i>52</i> |

BEZPEČNOST

| | |
|---|--|
|  | Kontrolka označená symbolem blesku s šipkou v rovnostranném trojúhelníku má za úkol varovat uživatele na přítomnost neizolovaného „nebezpečného napětí“ v skřínce přístroje, které je dostatečně vysoké pro vyvolání úrazu elektrickým proudem u osob. |
|  | Vykřičník v rovnostranném trojúhelníku má za úkol upozornit uživatele, že v příručkách dodávaných s přístrojem jsou uvedeny pokyny důležité pro provoz a údržbu (servis). |

Řiďte se prosím všemi výstrahami, varováními a provádějte údržbu podle pokynů v tomto návodu.

Důležité bezpečnostní instrukce

- Aby se prodloužila účinná životnost lampy, nechte ji rozsvícenou alespoň 60 sekund a nuceně ji nevypínejte.

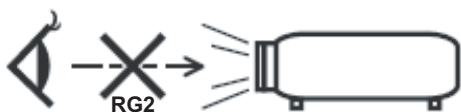

- Nedívejte se upřeně do paprsku, RG2.
Jako u všech zdrojů jasného světla se nedívejte upřeně do přímého paprsku, RG2 IEC 62471-5:2015.
- Neblokujte větrací otvory. Aby projektor správně fungoval a nepřehříval se, doporučujeme jej umístit na takové místo, na kterém nebude omezeno větrání. Neumísťujte projektor na zarovnaný konferenční stůl, sedačku, postel atd. Neumísťujte projektor do uzavřených prostor, například do knihovny nebo do skřínky s omezeným prouděním vzduchu.
- Aby se omezilo nebezpečí požáru a/nebo úrazu elektrickým proudem, nevystavujte projektor dešti ani vlhkosti. Neumísťujte projektor v blízkosti zdrojů tepla, například radiátorů, ohříváče, kamen nebo jiných spotřebičů, jako například zesilovačů, které vyzařují teplo.
- Zabraňte vniknutí předmětů nebo tekutin do projektoru. Mohou se dostat do kontaktu s částmi o vysokém napětí a způsobit zkrat, který by mohl mít za následek požár nebo úraz elektrickým proudem.
- Nepoužívejte zařízení v následujících podmínkách:
 - V extrémně teplém, studeném nebo vlhkém prostředí.
 - (i) Zajistěte, aby se okolní pokojová teplota nacházela v rozsahu 5°C - 40°C.
 - (ii) Relativní vlhkost je 10 % ~ 85 %
 - V oblastech náchylných k nadměrnému prachu a špíně.
 - Blízko přístrojů, které vytváří silné magnetické pole.
 - Místo na přímém slunečním světle.
- Tento projektor nepoužívejte na místech, na kterých se mohou v ovzduší vyskytovat hořlavé nebo výbušné plyny. Během provozu se lampa uvnitř projektoru silně zahřívá a v případě vznícení plynů by mohlo dojít k požáru.
- Pokud došlo k fyzickému poškození nebo nesprávnému použití projektoru, nepoužívejte jej. Mezi příklady fyzického poškození/nesprávného použití patří (ale bez omezení):
 - Došlo k pádu projektoru.
 - Došlo k poškození napájecího kabelu nebo zástrčky.
 - Došlo k potřásnutí projektoru tekutinou.
 - Projektor byl vystaven dešti nebo vlhkosti.
 - Do projektoru spadl cizí předmět nebo se něco uvolnilo uvnitř projektoru.
- Projektor neumísťujte na nestabilní místo. Projektor by mohl spadnout a mohlo by dojít ke zranění osob nebo k poškození projektoru.

- Během provozu neblokujte světlo vycházející z objektivu projektoru. Světlo předmět zahřeje a může jej roztavit a následně způsobit popáleniny nebo požár.
- Neotvírejte nebo nerozebírejte výrobek kvůli možnému zasažení elektrickým proudem.
- Nepokoušejte se opravit tento přístroj vlastními silami. Po otevření skříňky nebo odložení krytu budete vystaveni nebezpečnému napětí a jiným rizikům. Před odesláním přístroje na opravu kontaktujte společnost Optoma.
- Prohlédněte všechny bezpečnostní symboly na skřínce přístroje.
- Tento přístroj smí opravovat pouze kvalifikovaný servisní pracovník.
- Používejte pouze doplňky specifikované výrobcem.
- Během provozu se nedívejte přímo do objektivu projektoru. Světlo může poškodit Vaše oči.
- Před výměnou lampy nechte přístroj vychladnout. Dodržujte pokyny uvedené na stránkách 38-39.
- Tento projektor je schopen samostatně zjistit věk lampy. Lampu vyměňte, když k tomu budete vyzváni varovným hlášením.
- Po výměně modulu lampy resetujte funkci „Vynulování lampy“ v nabídce OSD „Nastavení lampy“.
- Po vypnutí projektoru nechte dokončit chladicí cyklus větráku, než zařízení odpojíte od sítě. Ochlazení zařízení zabere až 90 sekund.
- Ke konci životnosti lampy se na obrazovce zobrazí zpráva „Překročena životnost lampy“. Obratě se na místního prodejce nebo servisní středisko a co nejdříve nechte lampu vyměnit.
- Před čištěním přístroj vypněte a odpojte zástrčku napájecího kabelu z elektrické zásuvky.
- K očištění krytu použijte měkký suchý hadřík mírně navlhčený čistícím prostředkem. Zařízení nečistěte abrazivními čistícími prostředky, vosky nebo rozpouštědly.
- Nebudete-li zařízení delší dobu používat, odpojte zástrčku napájecího kabelu z elektrické zásuvky.

Poznámka: *Když lampa dosáhne konce své životnosti, projektor se nedá zapnout, nebyl-li vyměněn lampový modul. Při výměně lampy se řiďte postupem, který je popsán a stranách 38-39 kapitoly „Výměna lampy“.*

- *Neumísťujte projektor na místa, na kterých by mohl být vystaven vibracím nebo nárazu.*
- *Nedotýkejte se objektivu holýma rukama.*
- *Před skladováním vyjměte baterii/baterie z dálkového ovladače. Zůstanou-li baterie delší dobu v ovladači, mohou vytéct.*
- *Projektor nepoužívejte ani neuchovávejte na místech, na kterých se může vyskytovat kouř z oleje nebo cigaret. Mohlo by to omezit výkon projektoru.*
- *Dodržte správnou orientaci umístění projektoru. Nestandardní umístění může omezit výkon projektoru.*
- *Použijte prodlužovací kabel nebo přepětovou ochranu. Výpadky napájení a dlouhodobé podpětí mohou zařízení ZNIČIT.*

Bezpečnostní informace pro funkci 3D

Než vy nebo vaše dítě použijete funkci 3D, seznamte se a dodržujte všechna doporučená varování a zásady.

Varování

Děti a mládež mohou být vnímavější ke zdravotním problémům souvisejícím se sledováním ve 3D a při sledování tohoto zobrazení musí být pod přímým dozorem.

Varování před fotocitlivým záchvatem a dalšími zdravotními riziky

- U některých diváků může dojít k epileptickému záchvatu při vystavení některým blikajícím obrázkům nebo světlům obsaženým v některých obrázcích projektoru nebo videohráč. Pokud trpíte epilepsií nebo pokud se ve vaší rodině v minulosti vyskytla epilepsie nebo záchvaty, před používáním funkce 3D se poraďte s odborným lékařem.
- I osoby, jenž epilepsií nebo záchvaty netrpí nebo se epilepsie nebo záchvaty neprojevily v minulosti v jejich rodinách, se mohou nacházet v nediagnostikovaném stavu, který může způsobit fotocitlivé epileptické záchvaty.

- Těhotné ženy, senioři, osoby ve vážném zdravotním stavu, osoby postižené poruchami spánku nebo pod vlivem alkoholu by neměly používat funkci 3D tohoto přístroje.
- Pokud se u vás projeví některý z následujících příznaků, ihned přestaňte sledovat obrázky 3D a poraďte se s odborným lékařem: (1) změněné vidění; (2) závrativost; (3) závrať; (4) mimovolné pohyby, například trhání očí nebo svalů; (5) zmatenost; (6) nevolnost; (7) ztráta vědomí; (8) nepokoj; (9) křeče; a/ nebo (10) dezorientace. U dětí a mládeže se mohou tyto příznaky projevovat pravděpodobněji, než u dospělých. Rodiče musí sledovat své děti a ptát se jich, zda se u nich neprojevují tyto příznaky.
- Sledování 3D projekce může rovněž způsobovat pohybová onemocnění, percepční následky, dezorientaci, namáhání zraku a sníženou postojovou stabilitu. Pro snížení vlivu těchto projevů doporučujeme uživatelům, aby prováděli pravidelné přestávky. Pokud vaše oči prokazují příznaky únavy nebo vysoušení nebo pokud se u vás projeví některý z výše uvedených příznaků, ihned přestaňte tento přístroj používat a nepokračujte v jeho používání alespoň třicet minut po zmizení příznaků.
- Dlouhodobé sledování 3D projekce příliš blízko promítací plochy může poškodit zrak. Ideální sledovací vzdálenost je minimálně trojnásobek výšky promítací plochy. Doporučujeme, aby se oči diváka nacházely v rovině s promítací plochou.
- Dlouhodobé sledování 3D projekce s nasazenými 3D brýlemi může způsobit bolest hlavy nebo únavu. Pokud se u vás projeví bolest hlavy, únava nebo nevolnost, přestaňte sledovat 3D projekci a odpočiňte si.
- Nepoužívejte 3D brýle k jinému účelu, než ke sledování 3D projekce.
- Nošení 3D brýlí k jakémukoli jinému účelu (jako běžné brýle, sluneční brýle, ochranné brýle atd.) vám může způsobit fyzickou újmu a může oslabit váš zrak.
- Sledování 3D projekce může u některých diváků způsobit dezorientaci. Z tohoto důvodu **NEUMÍSTUJTE 3D PROJEKTOR** v blízkosti otevřených schodišťových šachet, kabelů, balkónů nebo jiných předmětů, o které lze zakopnout, do kterých lze vrazit nebo u kterých může dojít ke sražení, poškození nebo převržení.

Autorských Práv

Tato publikace, včetně všech fotografií, obrázků a softwaru, je chráněna mezinárodními zákony na ochranu autorských práv a veškerá práva jsou vyhrazena. Bez písemného souhlasu autora je zakázáno reprodukování této příručky nebo jakéhokoli obsaženého materiálu.

© Autorských Práv 2017

Zřeknutí se odpovědnosti

Změny informací v tomto dokumentu bez předchozího upozornění vyhrazeny. Výrobce neposkytuje žádná ujištění ani záruky s ohledem na obsah tohoto dokumentu a výslovně se zřiká jakékoli záruky obchodovatelnosti nebo vhodnosti pro určitý účel. Výrobce si dále vyhrazuje právo pravidelně ověřovat a měnit obsah tohoto dokumentu bez předchozího upozornění.

Definice ochranných známek

Kensington je ochranná známka společnosti ACCO Brand Corporation registrovaná v USA. Vydané registrace a podané patentové přihlášky v dalších zemích na celém světě.

HDMI, logo HDMI a rozhraní High-Definition Multimedia Interface jsou ochranné známky nebo registrované ochranné známky společnosti HDMI Licensing LLC v USA a dalších zemích.

DLP®, DLP Link a logo DLP jsou registrované ochranné známky společnosti Texas Instruments a BrilliantColor™ je ochranná známka společnosti Texas Instruments.

MHL, Mobile High-Definition Link a logo MHL jsou ochranné známky nebo registrované ochranné známky společnosti MHL Licensing, LLC.

Všechny ostatní názvy produktů použité v této příručce jsou majetkem příslušných vlastníků a jsou uznávány.

FCC

Toto zařízení bylo testováno a zjistilo se, že se podřizuje limitu určeném pro Třidu B digitálních zařízení podle Kapitoly 15 podmínek Federální komise pro komunikaci. Tato omezení mají poskytnout rozumnou ochranu před škodlivým rušením pro instalace v obytných prostorách. Toto zařízení generuje, používá a může vyzařovat rádiové frekvence a nebylo-li nainstalováno v souladu s pokyny, může způsobit škodlivé interference radiovým komunikacím.

Ale neexistuje žádná záruka, že v konkrétní instalaci nedojde k rušení. Jestliže toto zařízení způsobí škodlivé zasahování do rádiového nebo televizního příjmu, což je možné zkontrolovat vypnutím nebo zapnutím zařízení, uživatel se doporučuje opravit zasahování jedním z následujících kroků:

- Přesměrujte nebo přemístěte přijímací anténu.
- Zvětšete vzdálenost mezi zařízením a přijímačem.
- Připojte zařízení do zásuvky v jiném obvodu, než je připojen přijímač.
- V případě potřeby se poraďte v místě zakoupení výrobku nebo se zkušeným televizním či rozhlasovým technikem.

Poznámka: Stíněné kabely

Všechna připojení do jiných počítačových zařízení musí být provedena stíněnými kabely, aby byla dodržena shoda s předpisy FCC.

Upozornění

Změny nebo úpravy bez výslovného souhlasu výrobce mohou způsobit ztrátu uživatelské ochrany, zaručené Federálním úřadem pro komunikaci (FCC), při provozu tohoto projektoru.

Provozní podmínky

Zařízení odpovídá části 15 pravidel FCC. Provoz vyžaduje splnění následujících dvou podmínek:

1. Toto zařízení nesmí způsobovat škodlivé rušení, a
2. Zařízení musí akceptovat jakékoli rušivé signály včetně poruch, které mohou mít za následek neočekávanou funkci.

Poznámka: Uživatelé v Kanadě

Toto zařízení třídy B splňuje kanadské předpisy ICES-003.

Remarque à l'intention des utilisateurs canadiens

Cet appareil numérique de la classe B est conforme à la norme NMB-003 du Canada.

Prohlášení o shodě pro státy EU

- EMC Směrnice 2014/30/EC (včetně dodatků)
- Nízkonapěťová směrnice 2014/35/EC
- R & TTE Směrnice 1999/5/EC (je-li výrobek vybaven schopností vysílat RF záření)

WEEE



Pokyny pro likvidaci

Toto elektronické zařízení nelikvidujte společně s komunálním odpadem. Na snížení možného znečištění životního prostředí a pro zabezpečení co nejvyšší míry jeho ochrany toto zařízení přiměřeným způsobem recyklujte.

ÚVOD

Obsah krabice

Produkt opatrně rozbalte a zkontrolujte, zda máte položky uvedené v seznamu standardního příslušenství. Podle modelu, specifikace nebo regionu, ve kterém byl produkt zakoupen, nemusí být některé volitelné příslušenství k dispozici. Další informace získáte v místě zakoupení. Některé příslušenství se může lišit podle regionu.

Záruční list je poskytován pouze v některých specifických regionech. Podrobné informace vám poskytne prodejce.

Standardní příslušenství

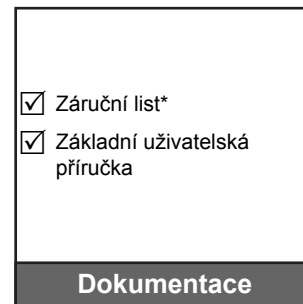
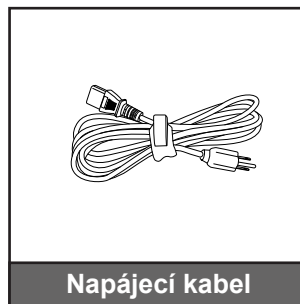
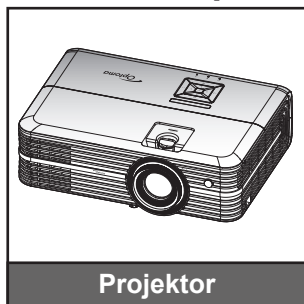

Poznámka:

- Dodaný dálkový ovladač se může lišit podle regionu.
- Dálkový ovladač je dodáván s bateriemi.
- * Informace o záruce pro Evropu viz www.optoma.com.

Volitelné příslušenství

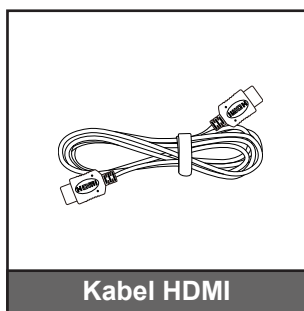

Poznámka: Volitelné příslušenství se liší podle modelu, specifikace a regionu.

ÚVOD

Popis produktu

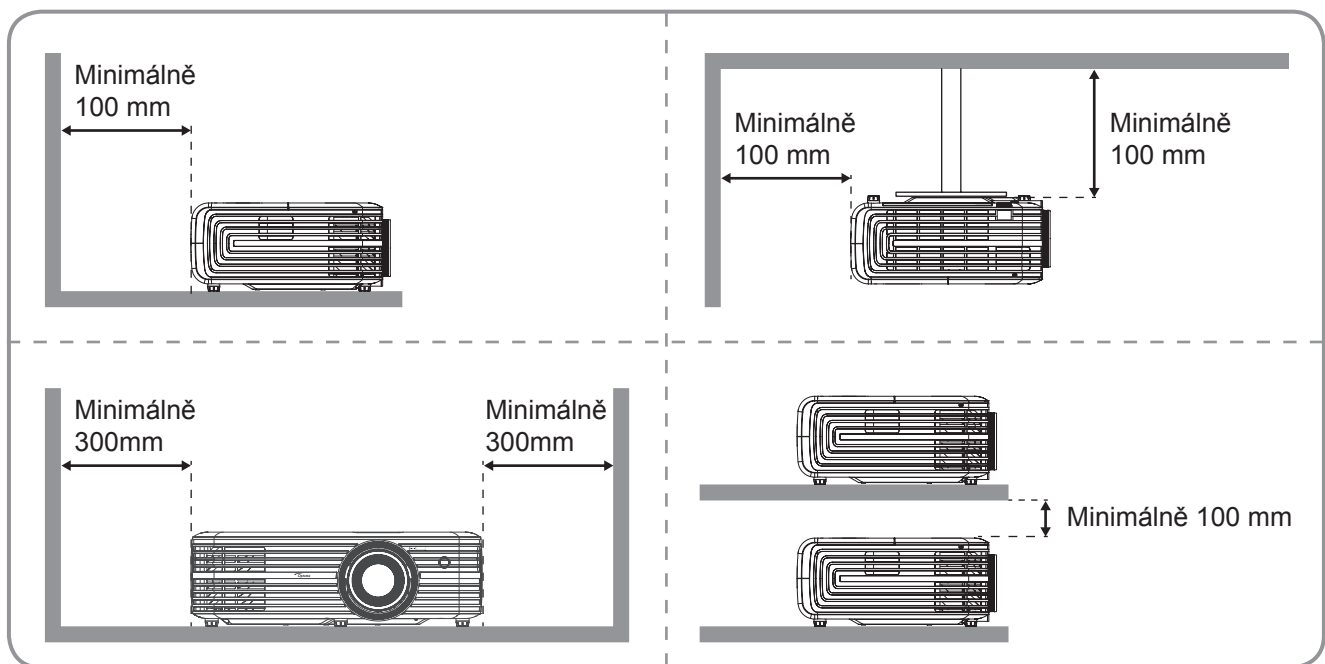
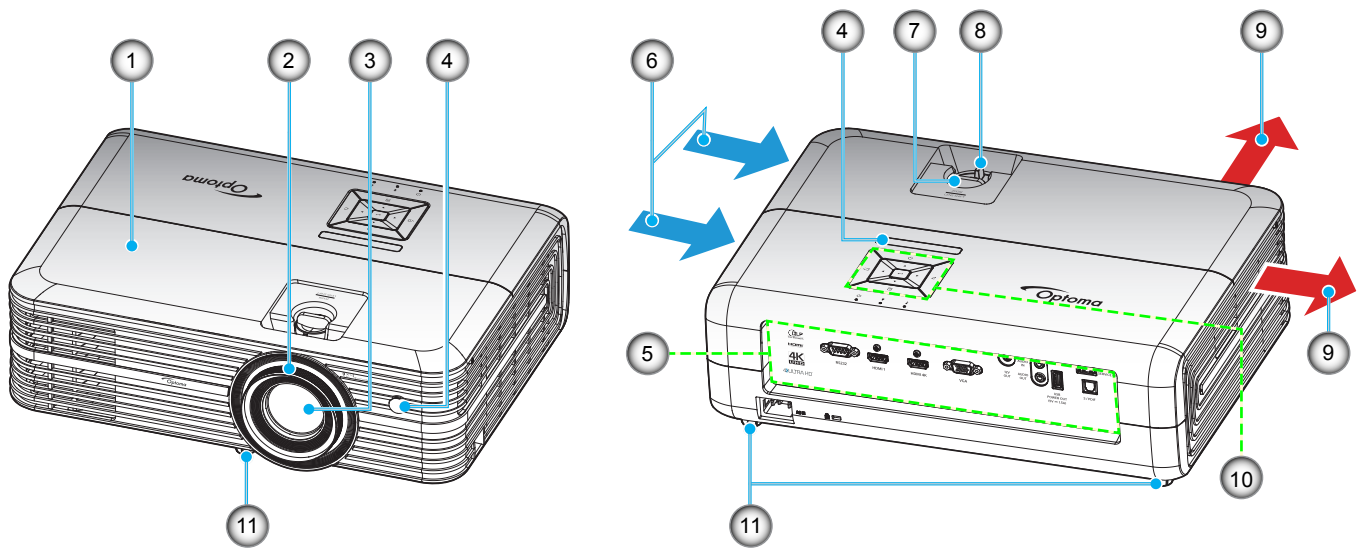

Poznámka:

- *Neblokujte větrací otvory projektoru.*
- *Při používání projektoru v uzavřeném prostoru zajistěte alespoň 30 cm volného prostoru okolo větracích otvorů projektoru.*

| Číslo | Položka | Číslo | Položka |
|-------|---------------------|-------|--------------------------|
| 1. | Horní kryt | 7. | Kroužek posunu objektivu |
| 2. | Zaostřovací kroužek | 8. | Kontrolní panel |
| 3. | Objektiv | 9. | Ventilace (výstup) |
| 4. | IR Receiver | 10. | Klávesnice |
| 5. | Vstup/výstup | 11. | Stavěcí noha projektoru |
| 6. | Ventilace (vstup) | | |

ÚVOD

Připojení

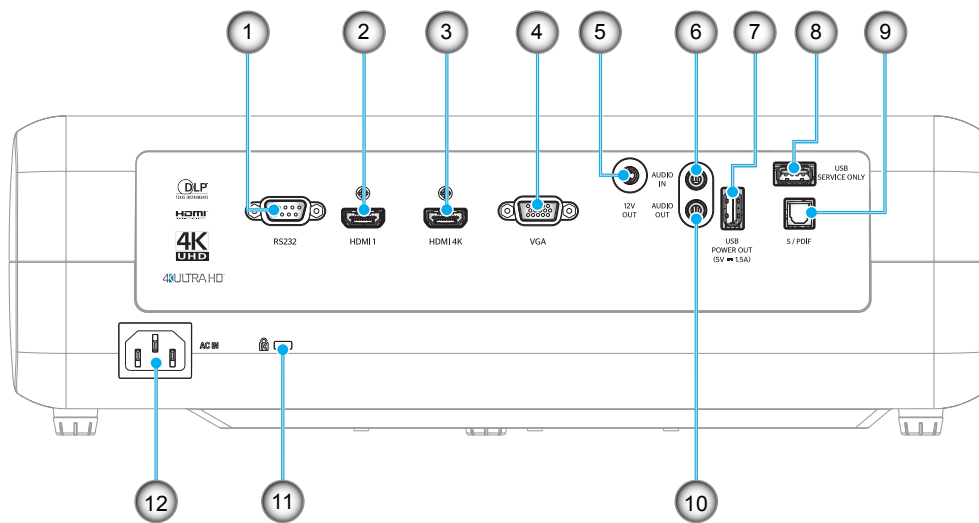

| Číslo | Položka | Číslo | Položka |
|-------|-----------------------|-------|-----------------------------------|
| 1. | Konektor RS232 | 7. | Výstup napájení USB (5 V---1,5 A) |
| 2. | Konektor HDMI 1 | 8. | Servisní konektor |
| 3. | Konektor HDMI 2 / MHL | 9. | Konektor S/PDIF |
| 4. | Konektor VGA | 10. | Konektor AUDIO-OUT |
| 5. | Konektor výstupu 12 V | 11. | Port zámku Kensington™ |
| 6. | Konektor AUDIO IN | 12. | Napájecí zásuvka |

ÚVOD

Klávesnice

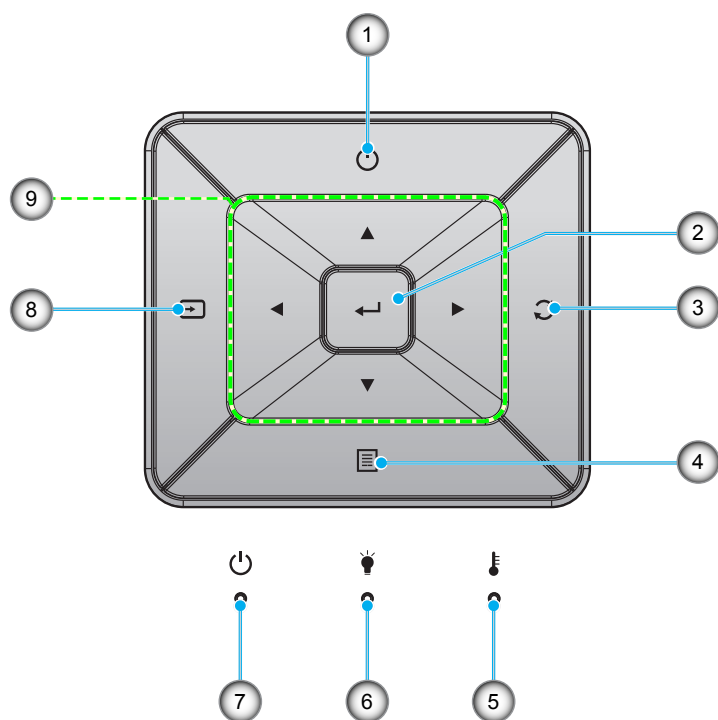

| Číslo | Položka | Číslo | Položka |
|-------|-------------------------|-------|---|
| 1. | Napájecí | 6. | Indikátor LED lampy |
| 2. | Vstoupit | 7. | Indikátor LED zapnutí/pohotovostního režimu |
| 3. | Opakovaná synchronizace | 8. | Source |
| 4. | Menu | 9. | Čtyři směrové klávesy výběru |
| 5. | Indikátor LED teploty | | |

ÚVOD

Dálkový ovladač

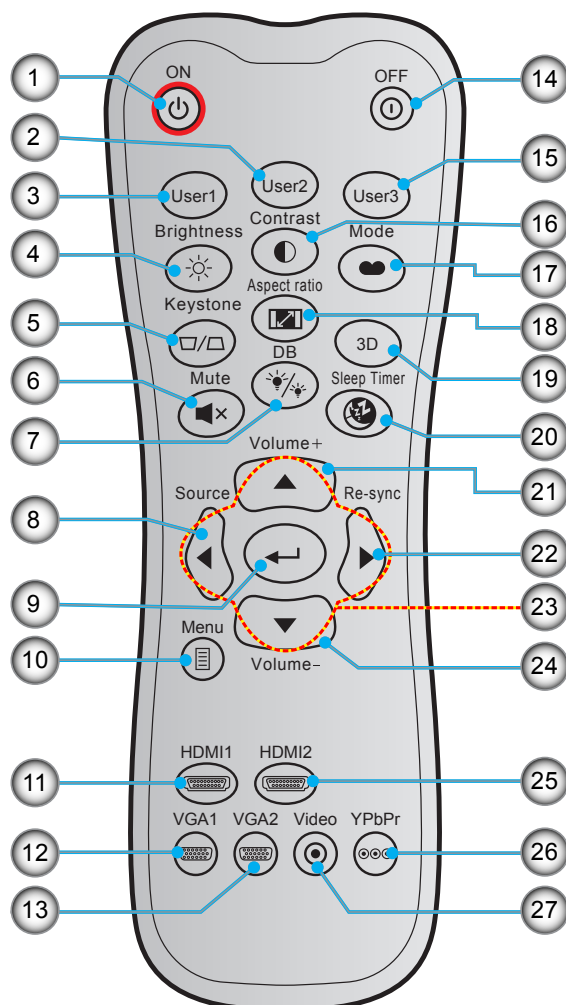

| Číslo | Položka | Číslo | Položka |
|-------|----------------------|-------|------------------------------|
| 1. | Zapnutí | 15. | Uživatel3 |
| 2. | Uživatel2 | 16. | Kontrast |
| 3. | Uživatel1 | 17. | Mód zobrazení |
| 4. | Jas | 18. | Projekční poměr |
| 5. | Sbíhavost | 19. | Režim 3D |
| 6. | Ztlumit | 20. | Časovač |
| 7. | DB (Dynamic Black) | 21. | Hlasitost + |
| 8. | Source | 22. | Opakovaná synchronizace |
| 9. | Vstoupit | 23. | Čtyři směrové klávesy výběru |
| 10. | Menu | 24. | Hlasitost - |
| 11. | HDMI1 | 25. | HDMI2 |
| 12. | VGA1 | 26. | YPbPr (nepodporováno) |
| 13. | VGA2 (nepodporováno) | 27. | Video (nepodporováno) |
| 14. | Vypnout | | |

Poznámka: Některé klávesy nemusí mít funkce u modelů, které tyto funkce nepodporují.

NASTAVENÍ A INSTALACE

Instalace projektoru

Tento projektor lze nainstalovat ve čtyřech různých polohách.

Vyberte polohu podle rozvržení místnosti nebo podle vašich osobních preferencí. Zvažte velikost a tvar promítací plochy, umístění vhodné elektrické zásuvky, umístění a také vzdálenost mezi projektorem a ostatním vybavením.

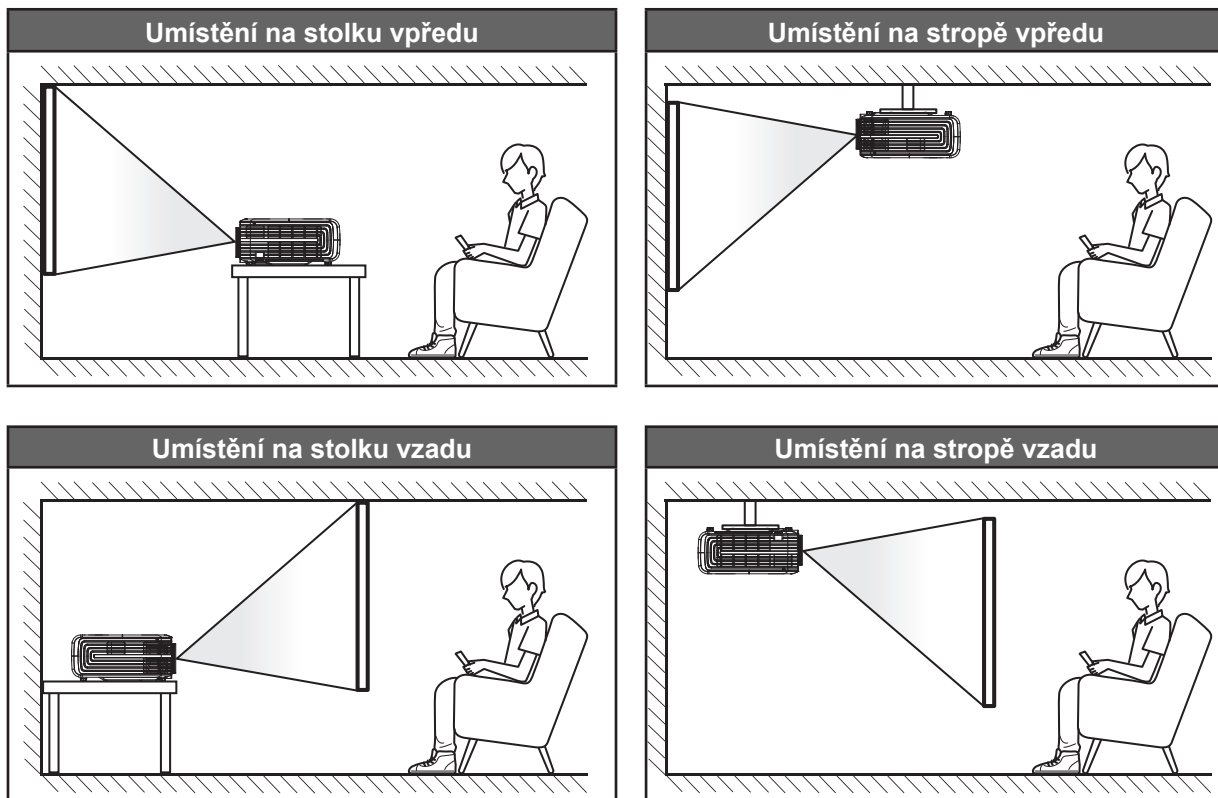

Projektor musí být umístěn rovnoměrně na ploše a pod úhlem 90 stupňů / kolmo k promítací ploše.

- Při výběru umístění projektoru pro danou velikost promítací plochy použijte tabulku vzdáleností na stránce 43.
- Při určování velikosti promítací plochy pro danou vzdálenost použijte tabulku vzdáleností na stránce 43.

Poznámka: Čím je projektor umístěn dále od promítací plochy, tím se promítaný obraz zvětšuje a rovněž se proporcčně zvětšuje svislé posunutí.

DŮLEŽITÉ!

Projektor používejte pouze v umístění na stole nebo na stropě. Projektor musí být umístěn vodorovně - nikoli nakloněný dopředu/dozadu nebo vlevo/vpravo. V jakékoli jiné orientaci může dojít ke zneplatnění záruky a může dojít ke zkrácení životnosti lampy projektoru nebo samotného projektoru. V případě nestandardní instalace požádejte o radu společnost Optoma.

NASTAVENÍ A INSTALACE

Připojení zdrojů k projektoru

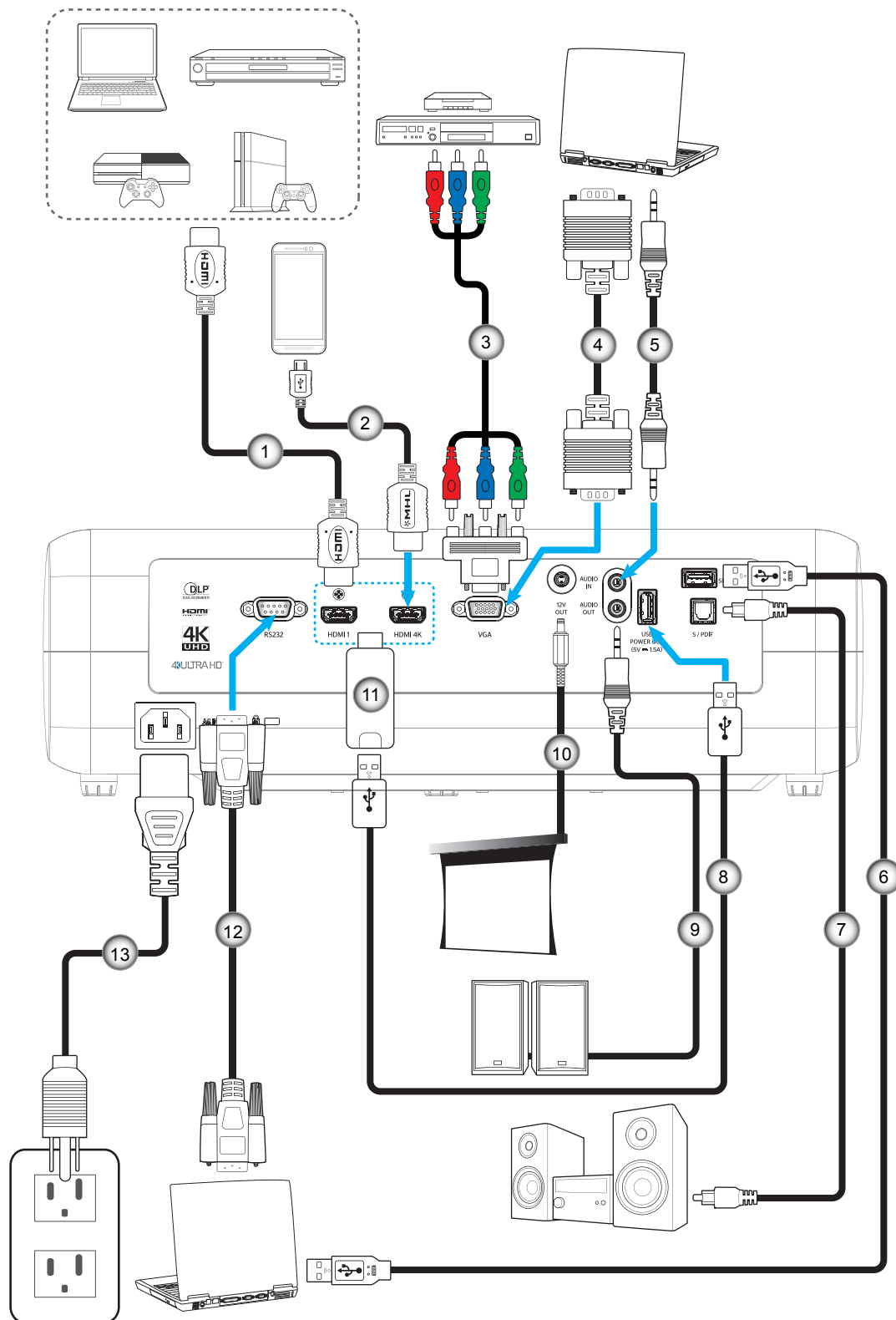

| Číslo | Položka |
|-------|-----------------------|
| 1. | Kabel HDMI |
| 2. | Kabel MHL |
| 3. | Komponentní kabel RCA |
| 4. | Kabel vstupu VGA |
| 5. | Kabel vstupu zvuku |

| Číslo | Položka |
|-------|----------------------|
| 6. | Kabel USB |
| 7. | Kabel výstupu S/PDIF |
| 8. | Napájecí kabel USB |
| 9. | Kabel výstupu zvuku |
| 10. | Zástrčka 12 V= |

| Číslo | Položka |
|-------|----------------|
| 11. | Adaptér HDMI |
| 12. | Kabel RS232 |
| 13. | Napájecí kabel |

NASTAVENÍ A INSTALACE

Nastavení promítaného obrazu

Výška obrazu

Tento projektor je vybaven výsuvnou opěrou pro nastavení výšky obrazu.

1. Na spodní straně projektoru vyhledejte stavěcí nohu, kterou chcete upravit.
2. Otáčením stavěcí nožky po nebo proti směru hodin se projektor pohybuje nahoru nebo dolů.

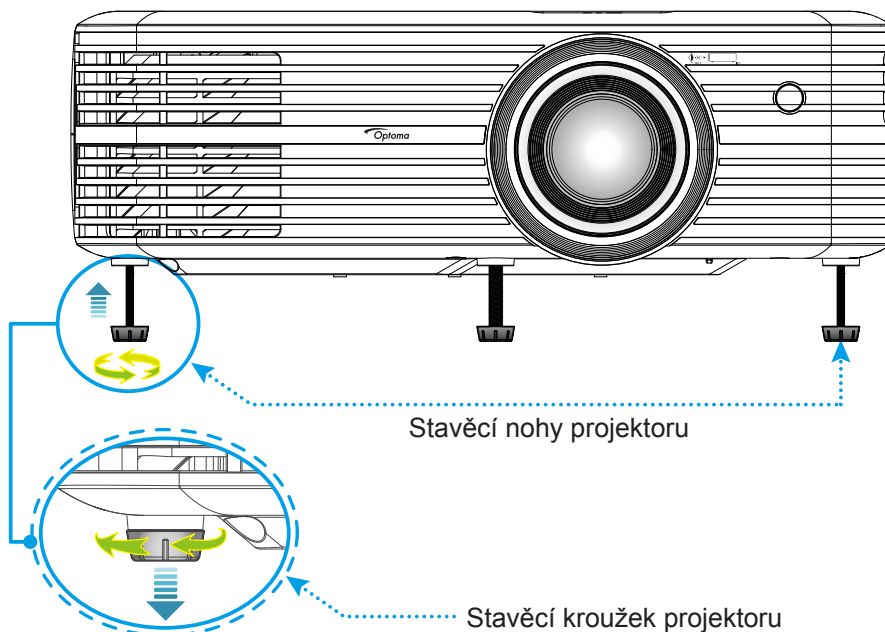

Zoom, posun objektivu a ostření

- Chcete-li upravit velikost a polohu obrazu, postupujte podle následujících pokynů:
 - a. Chcete-li upravit velikost obrazu, otáčením páčky zoomu po nebo proti směru hodin zvětšete nebo zmenšíte promítaný obraz.
 - b. Chcete-li upravit polohu obrazu, otáčením kroužku posunu objektivu po nebo proti směru hodin upravte svislou polohu promítaného obrazu.

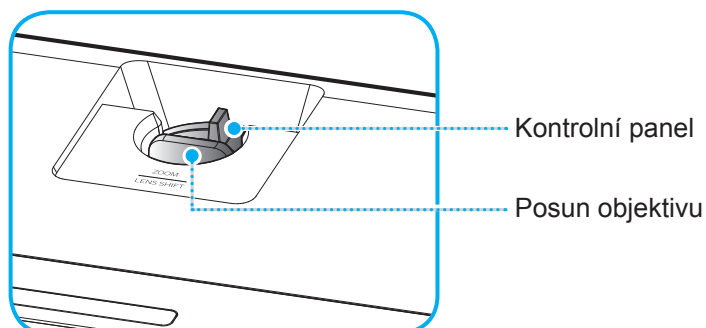

NASTAVENÍ A INSTALACE

- Chcete-li upravit zaostření, otáčejte zaostřovací kroužek po nebo proti směru hodin, dokud nebude obraz ostrý a zřetelný.

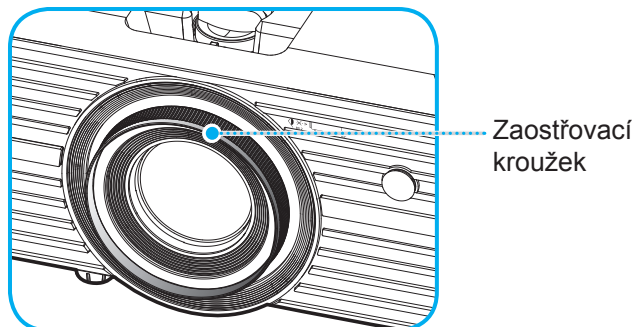

Poznámka: Tento projektor zaostřuje na vzdálenost 1,2 až 8,1 m.

Zprovoznění dálkového ovladače

Vložení / výměna baterií

Do dálkového ovladače jsou dodávány dvě baterie formátu AAA.

1. Sejměte víčko přihrádky baterií na zadní straně dálkového ovladače.
2. Podle obrázku vložte baterie AAA do přihrádky.
3. Nasadte víčko na dálkový ovladač.

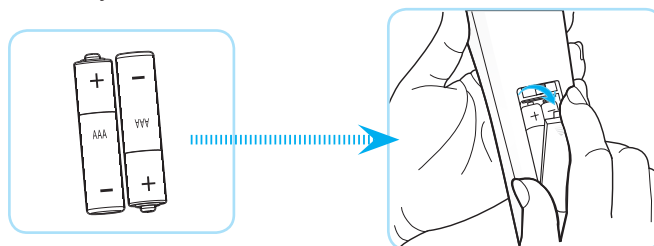

Poznámka: K výměně použijte pouze baterie stejného nebo podobného typu.

UPOZORNĚNÍ

Při nesprávním používání baterií může dojít k úniku chemických látek nebo k výbuchu. Dodržujte následující pokyny.

- Nekombinujte různé typy baterií. Různé typy baterií mají různé charakteristiky.
- Nepoužívejte společně staré a nové baterie. Kombinováním starých a nových baterií se může zkrátit životnost nových baterií nebo může dojít k úniku chemických látek ze starých baterií.
- Vybité baterie co nejdříve vyjměte. Chemické látky, které mohou uniknout z baterií, mohou při kontaktu s pokožkou způsobit vyrážku. Dojde-li k úniku chemických látek, důkladně je vytřete hadříkem.
- Baterie dodávané s tímto přístrojem mohou mít kratší životnost z důvodu skladovacích podmínek.
- Nebudete-li dálkový ovladač delší dobu používat, vyjměte baterie.
- Při likvidaci baterií dodržujte zákony v příslušné oblasti nebo zemi.

NASTAVENÍ A INSTALACE

Účinný dosah

Infračervený (IR) snímač dálkového ovládání je umístěn na horní straně projektoru. Aby dálkový ovladač fungoval správně, držte jej v úhlu do 30 stupňů (vodorovně) nebo 20 stupňů (svisle) od kolmice k infračervenému snímači dálkového ovládání. Vzdálenost mezi dálkovým ovladačem a snímačem nesmí přesahovat 7 metrů (~ 22 stop).

Poznámka: Když míříte dálkovým ovladačem přímo (úhel 0 stupňů) na infračervený snímač, vzdálenost mezi dálkovým ovladačem a snímačem nesmí přesahovat 10 metrů (~ 32 stop).

- Odstraňte veškeré překážky mezi dálkovým ovladačem a infračerveným snímačem na projektoru, které by mohly blokovat infračervený paprsek.
- Zajistěte, aby na infračervený snímač dálkového ovládání nedopadalo přímé sluneční ani zářivkové světlo.
- Udržujte dálkový ovladač více než 2 metry daleko od zářivkových světel. V opačném případě dálkový ovladač nemusí fungovat správně.
- Pokud se tento dálkový ovladač nachází v blízkosti zářivkových světel s převodníkem, může docházet k nepravidelným výpadkům.
- Pokud se ovladač nachází velmi blízko projektoru, nemusí fungovat správně.
- Když míříte na promítací plochu, je účinná vzdálenost kratší než 7 metrů od dálkového ovladače k ploše a po odrazu infračervených paprsků zpět do projektoru. Účinná vzdálenost se ovšem může lišit podle promítací plochy.

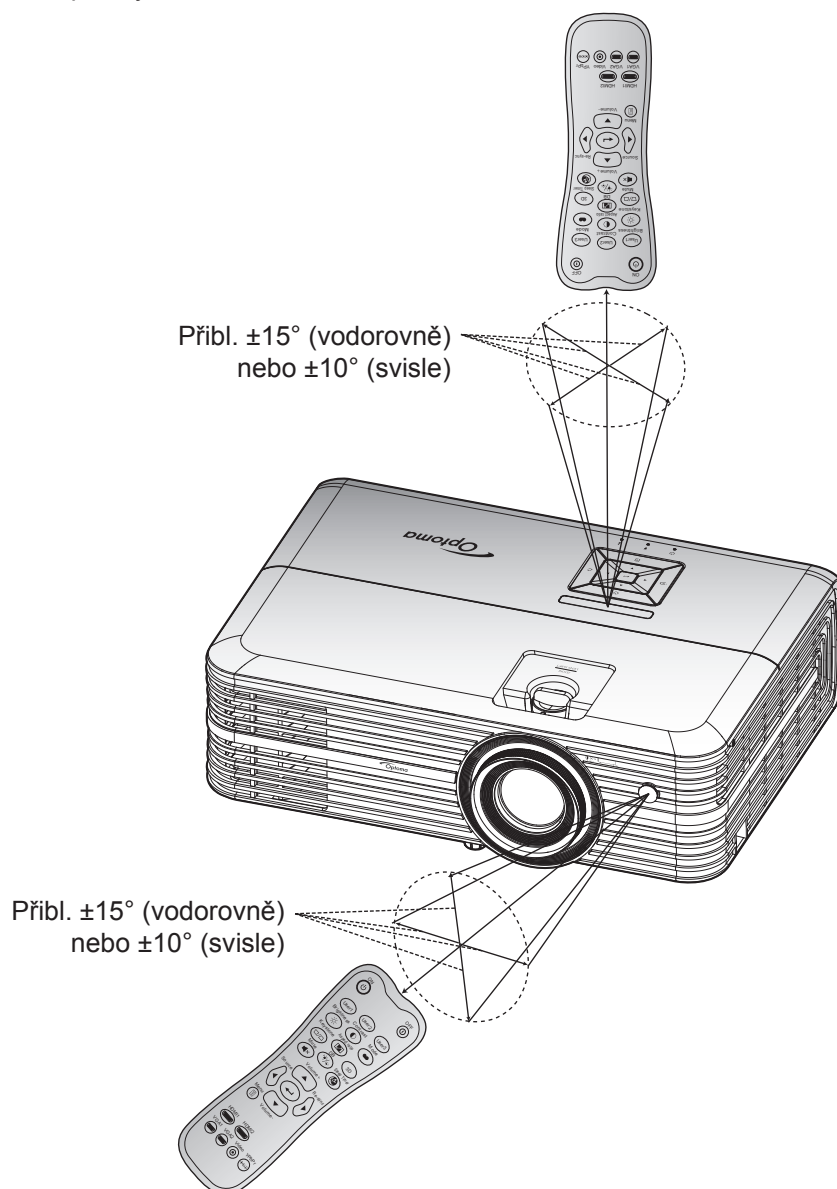

POUŽÍVÁNÍ PROJEKTORU

Zapnutí/vypnutí projektoru

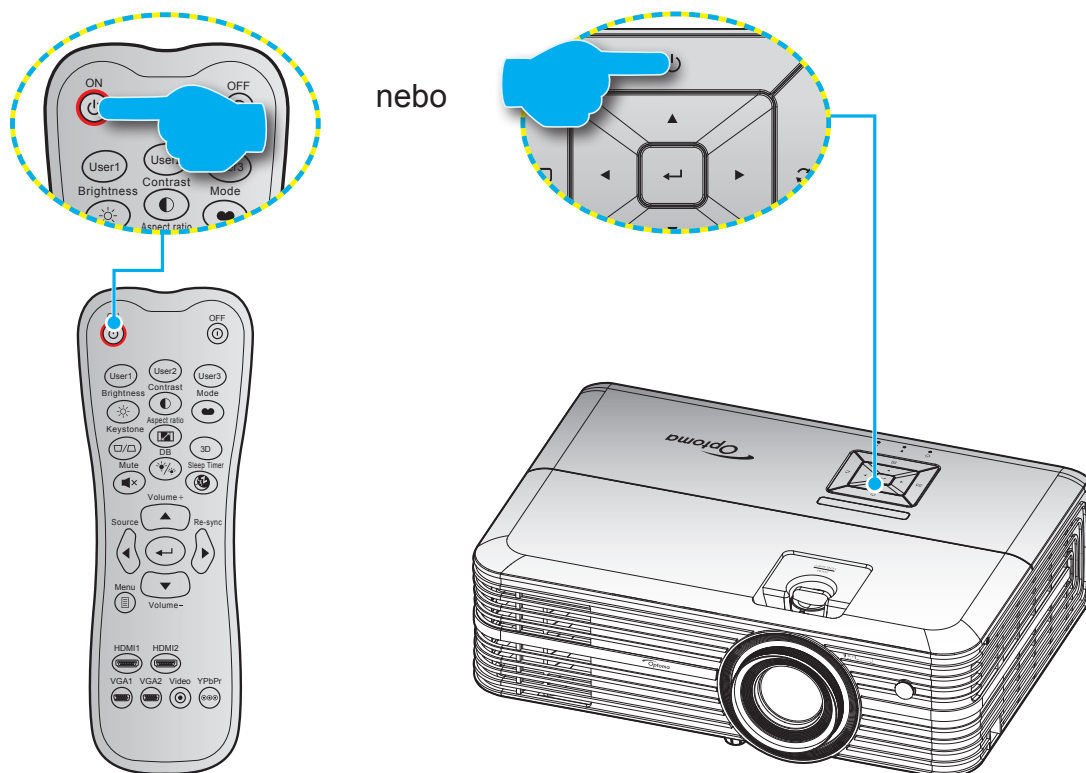



Zapnutí

1. Řádně připojte napájecí kabel a kabel signálu/zdroje. Po připojení začne indikátor LED zapnutého/pohotovostní režimu svítit červeně.
2. Projektor zapnete stisknutím tlačítka „“ na panelu projektoru nebo na dálkovém ovladači.
3. Po dobu přibližně 10 sekund se zobrazí úvodní obrazovka a indikátor LED zapnutého/pohotovostní režimu bliká modře.





Poznámka: Po prvním zapnutí projektoru budete vyzváni, abyste vybrali požadovaný jazyk, orientaci promítání a další nastavení.

POUŽÍVÁNÍ PROJEKTORU

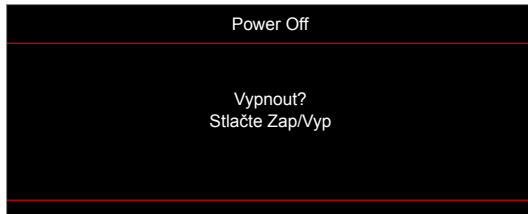
Vypnutí

1. Projektor vypnete stisknutím tlačítka „“ na panelu projektoru nebo tlačítka „“ na dálkovém ovladači.
2. Zobrazí se následující zpráva:



3. Dalším stisknutím tlačítka „“/„“ potvrďte, jinak zpráva po 15 sekundách zmizí. Při druhém stisknutí tlačítka „“/„“ se projektor vypne.
4. Chladicí ventilátory poběží přibližně 10 sekund do konce chladicího intervalu a indikátor LED zapnutého/pohotovostní režimu bude blikat zeleně nebo modře. Když indikátor LED zapnutého/pohotovostní režimu svítí červeně, znamená to, že projektor přešel do pohotovostního režimu. Chcete-li projektor znovu zapnout, musíte počkat, dokud se zcela nedokončí chladicí cyklus a dokud projektor nepřejde do pohotovostního režimu. Když se projektor nachází v pohotovostním režimu, dalším stisknutím tlačítka „“ jej zapnete.
5. Odpojte napájecí kabel ze zásuvky a od projektoru.

Poznámka: Nedoporučujeme zapínat projektor bezprostředně po jeho vypnutí.

POUŽÍVÁNÍ PROJEKTORU

Výběr vstupního zdroje



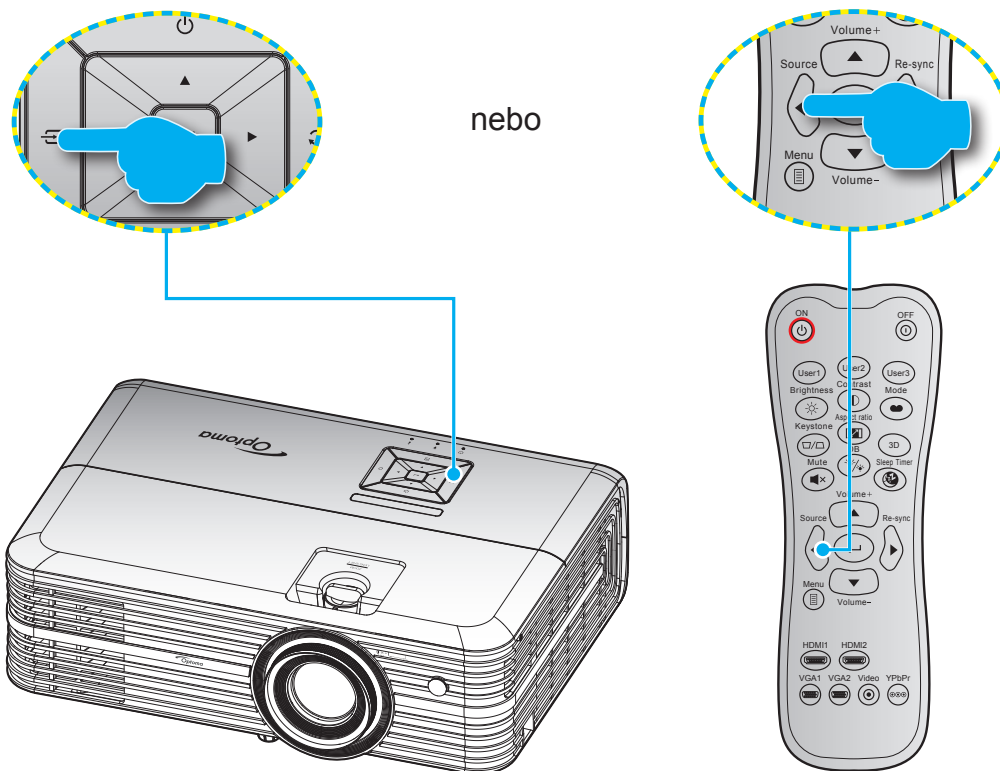



Zapněte připojený zdroj, který chcete promítat, například počítač, notebook, přehrávač videa atd. Projektor automaticky nalezne zdroj signálu. Pokud je připojeno více zdrojů, vyberte požadovaný vstup stisknutím tlačítka „Source“ na panelu projektoru nebo tlačítka **Source** na dálkovém ovladači.



POUŽÍVÁNÍ PROJEKTORU

Procházení nabídkou a funkce

Projektor je vybaven vícejazyčnou nabídkou OSD, která umožňuje provádět úpravy obrazu a celou řadu nastavení. Projektor automaticky nalezne zdroj signálu.

1. Chcete-li otevřít nabídku OSD, stiskněte tlačítko  na dálkovém ovladači nebo na klávesnici projektoru.
2. Po zobrazení rozhraní OSD vyberte pomocí tlačítek ▲▼ položku v hlavní nabídce. Při volbě na dané stránce se stlačením  nebo dálkovém ovladači nebo na klávesnici projektoru dostanete do submenu.
3. Pomocí tlačítek ▲▼ vyberte požadovanou položku v podnabídce a potom stisknutím tlačítka  zobrazíte další nastavení. Upravte nastavení pomocí tlačítek .
4. Vyberte další položku, kterou chcete nastavit v podmenu a proveďte nastavení šipkami tak, jak bylo uvedeno výše.
5. Potvrďte stisknutím tlačítka . Na ploše se znovu zobrazí hlavní nabídka.
6. K ukončení OSD, stiskněte znovu . Nabídka OSD nabídka se zavře a projektor automaticky uloží nová nastavení.

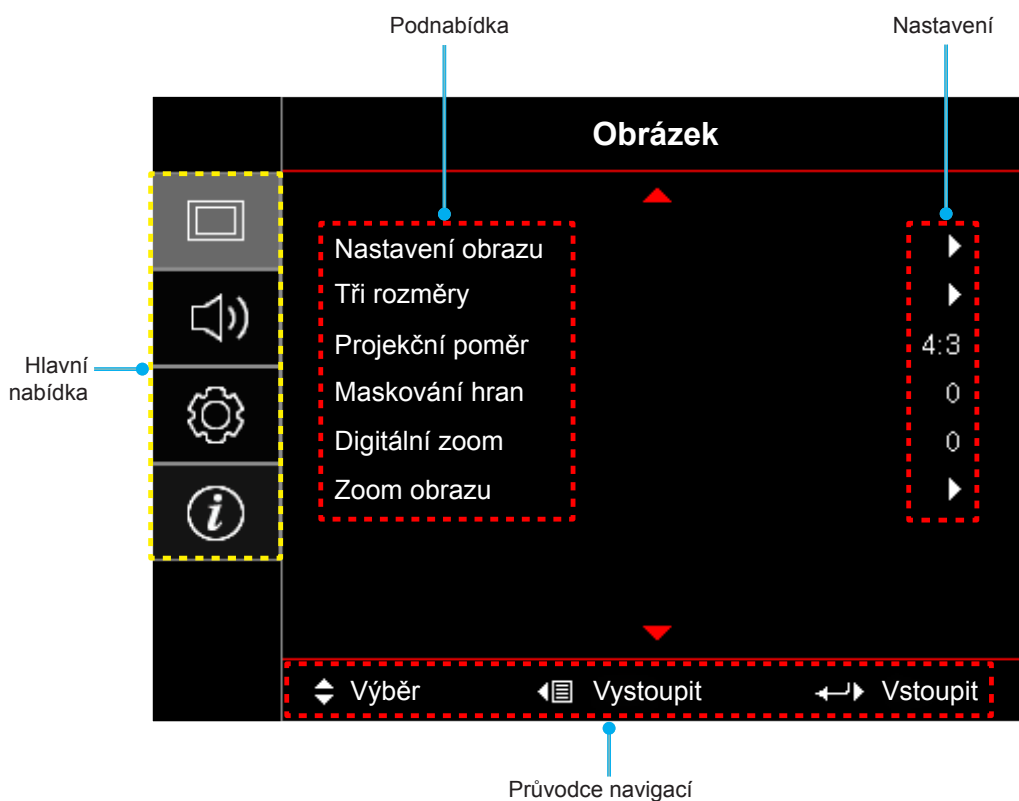

POUŽÍVÁNÍ PROJEKTORU





Strom nabídky OSD

| Hlavní nabídka | Podnabídka | Podnabídka 2 | Podnabídka 3 | Podnabídka 4 | Hodnoty | | |
|----------------|------------------|---------------------|------------------------|------------------|-----------------|----------------|----------------------|
| Obrázek | Nastavení obrazu | Mód zobrazení | | | Kino | | |
| | | | | | HDR | | |
| | | | | | HDR SIM. | | |
| | | | | | Zvěř | | |
| | | | | | Reference | | |
| | | | | | Jasný | | |
| | | | | | Uživatel | | |
| | | | | | Tři rozměry | | |
| | | | | | ISF den | | |
| | | | | | ISF noc | | |
| | | | | ISF 3D | | | |
| | | | Barva stěny | | | Vyp. [Výchozí] | |
| | | | | | | Tabule | |
| | | | | | | Světle žlutá | |
| | | | | | | Světle zelená | |
| | | | | | | Světle modrá | |
| | | | | | | Růžová | |
| | | | Dynamický rozsah | HDR | | Vyp. | |
| | | | | | | Auto [Výchozí] | |
| | | | | Režim obrazu HDR | | | Jasný |
| | | | | | | | Standardní [Výchozí] |
| | | | | | | | Film |
| | | | | | | | Podrobnosti |
| | | | | HDR demo režim | | Vyp. [Výchozí] | |
| | | | | | | Zap. | |
| | | | | Jas | | | -50 ~ 50 |
| | | | | Kontrast | | | -50 ~ 50 |
| | | | | Ostrost | | | 1 ~ 15 |
| | | | | Barva | | | -50 ~ 50 |
| | | | | Zabarvení | | | -50 ~ 50 |
| | | | Gamma [Ne režim 3D] | | | | Film |
| | | | | | | | Video |
| | | | | | | | Grafika |
| | | | | | Standardní(2.2) | | |
| | | | | | 1.8 | | |
| | | | | | 2.0 | | |
| | | | | | 2.4 | | |
| | | Gamma [Režim 3D] | | | Tři rozměry | | |

POUŽÍVÁNÍ PROJEKTORU

| Hlavní nabídka | Podnabídka | Podnabídka 2 | Podnabídka 3 | Podnabídka 4 | Hodnoty |
|----------------|------------------|-----------------|-----------------------------------|-------------------------|-------------------------|
| Obrázek | Nastavení obrazu | Nastavení barev | BrilliantColor™ | | 1 ~ 10 |
| | | | Teplota barev | | D55 |
| | | | | | D65 |
| | | | | | D75 |
| | | | | | D83 |
| | | | | | D93 |
| | | | | | Nativní |
| | | | Barevný gamut | | Nativní |
| | | | | | HDTV |
| | | | | | Prezentace |
| | | | | | Kino |
| | | | | | Zvěř |
| | | | CMS | Barva | R [Výchozí] |
| | | | | | G |
| | | | | | B |
| | | | | | C |
| | | | | | Y |
| | | | | | M |
| | | | | W | |
| | | | | x Offset | -50 ~ 50 [Výchozí: 0] |
| | | | | y Offset | -50 ~ 50 [Výchozí: 0] |
| | | | | Jas | -50 ~ 50 [Výchozí: 0] |
| | | | Vynulovat (Reset) | Zrušit [Výchozí] Ano | |
| | | | Vystoupit | | |
| | | | Přidat/ubrat RGB | Přidat červenou | -50 ~ 50 |
| | | | | Přidat zelenou | -50 ~ 50 |
| | | | | Přidat modrou | -50 ~ 50 |
| | | | | Ubrat červenou | 0 ~ 100 |
| | | | | Ubrat zelenou | 0 ~ 100 |
| | | | | Ubrat modrou | 0 ~ 100 |
| | | | | Vynulovat (Reset) | Zrušit [Výchozí] Ano |
| | | | | Vystoupit | |
| | | | Barevný prostor [Není vstup HDMI] | | Auto [Výchozí] |
| | | | | | RGB |
| | | | | | YUV |
| | | | Barevný prostor [Vstup HDMI] | | Auto [Výchozí] |
| | | | | | RGB(0~255) |
| | | | | | RGB(16~235) YUV |

POUŽÍVÁNÍ PROJEKTORU

| Hlavní nabídka | Podnabídka | Podnabídka 2 | Podnabídka 3 | Podnabídka 4 | Hodnoty |
|----------------|---|-----------------|---|-----------------|--|
| Obrázek | Nastavení obrazu | Signál | Automatic | | Vyp. Zap. [Výchozí] |
| | | | Frekvence | | -50 ~ 50 (v závislosti na signálu) [Výchozí: 0] |
| | | | Fáze | | 0 ~ 31 (v závislosti na signálu) [Výchozí: 0] |
| | | | Horizont. pozice | | -50 ~ 50 (v závislosti na signálu) [Výchozí: 0] |
| | | | Vertikální pozice | | -50 ~ 50 (v závislosti na signálu) [Výchozí: 0] |
| | | | Vystoupit | | |
| | | UltraDetail | | | Vyp. 1 2 3 |
| | | | DynamicBlack | | Vyp. [Výchozí] Zap. |
| | | | | Mód jasu | |
| | | | Tři rozměry | | Režim 3D |
| | | Inverze 3D syn. | | | Vyp. [Výchozí] Zap. |
| | | | | Projekční poměr | |
| | | Maskování hran | | | 0 ~ 10 [Výchozí: 0] |
| | | Digitální zoom | | | -5 ~ 25 [Výchozí: 0] |
| | | Zoom obrazu | H  | | |
| | V  | | | | -100 ~ 100 [Výchozí: 0] |
| | Zvuk | Reproduktor | | | |
| | | | Ztlumit | | Vyp. [Výchozí] Zap. |
| | | | | Hlasitost | |
| | | Nastavení | Projekce | | |
| | | | | | Zadní  |
| | | | | | Strop-nahore  |
| | | | | | Vzadu-nahore  |





POUŽÍVÁNÍ PROJEKTORU

| Hlavní nabídka | Podnabídka | Podnabídka 2 | Podnabídka 3 | Podnabídka 4 | Hodnoty | | |
|--|-----------------------------|---------------------------|--------------|--------------|------------------|--------------------------------------|--|
| Nastavení | Nastavení lampy | Lampa - upozornění | | | Vyp. | | |
| | | | | | Zap. [Výchozí] | | |
| | | Vynulování lampy | | | Zrušit [Výchozí] | | |
| | | | | | Ano | | |
| | Nastavení filtru | Filter Usage Hours | | | | (pouze pro čtení) | |
| | | | | | | Ano | |
| | | Optional Filter Installed | | | | Ne | |
| | | | | | | Vyp. | |
| | | Filter Reminder | | | | 300hr | |
| | | | | | | 500hr [Výchozí] | |
| | | | | | | 800hr | |
| | | | | | | 1000hr | |
| | Filter Reset | | | | Zrušit [Výchozí] | | |
| | | | | | Ano | | |
| | Nastavení napájení | Přímé zapínání | | | | Vyp. [Výchozí] | |
| | | | | | | Zap. | |
| | | Auto vypnutí (min) | | | | 0 ~ 180 (po 5 min.) [Výchozí: 0] | |
| | | Časovač (min) | | | | 0 ~ 990 (po 30 min.) [Výchozí: 0] | |
| | | | Vždy zapnuto | | | Ne [Výchozí] | |
| | | | | | Ano | | |
| | Režim napájení (Pohotovost) | | | | | Aktivní | |
| | | | | | | Eko [Výchozí] | |
| | Zabezpečení | Zabezpečení | | | | Vyp. | |
| | | | | | | Zap. | |
| | | Bezpeč. časovač | Měsíc | | | | |
| | | | Den | | | | |
| | Hodina | | | | | | |
| | Změna hesla | | | | | | |
| | Testovací vzorek | | | | | Rejilla verde | |
| | | | | | | Rejilla magenta | |
| | | | | | | Rejilla blanca | |
| | | | | | | Bílý | |
| | | | | | | Vyp. | |
| Dálkové nastavení [podle dálk. ovladače] | IR Funkce | | | | Zap. | | |
| | | | | | Front | | |
| | | | | | Zpět | | |
| | | | | | Vyp. | | |

POUŽÍVÁNÍ PROJEKTORU

| Hlavní nabídka | Podnabídka | Podnabídka 2 | Podnabídka 3 | Podnabídka 4 | Hodnoty | |
|----------------|---|--------------|--------------|--------------|----------------------------|------------------|
| Nastavení | Dálkové nastavení [podle dálk. ovladače] | Uživatel1 | | | Testovací vzorek | |
| | | | | | CMS | |
| | | | | | Teplota barev | |
| | | | | | Gamma | |
| | | | | | Auto zdroj | |
| | | | | | Projekce | |
| | | | | | Nastavení lampy | |
| | | | | | Digitální zoom | |
| | | | | | MHL | |
| | | | | | Dynamický rozsah [Výchozí] | |
| | | | | DynamicBlack | | |
| | | | Uživatel2 | | | Testovací vzorek |
| | | | | | | CMS |
| | | | | | | Teplota barev |
| | | | | | | Gamma |
| | | | | | | Auto zdroj |
| | | | | | | Projekce |
| | | | | | | Nastavení lampy |
| | | | | | | Digitální zoom |
| | | | | | | MHL [Výchozí] |
| | | | | | | Dynamický rozsah |
| | | | | | DynamicBlack | |
| | | | Uživatel3 | | | Testovací vzorek |
| | | | | | | CMS |
| | | | | | | Teplota barev |
| | | | | | | Gamma |
| | | | | | | Auto zdroj |
| | | | | | | Projekce |
| | | | | | | Nastavení lampy |
| | | | | | | Digitální zoom |
| | | | | | | MHL |
| | | | | | | Dynamický rozsah |
| | | | | | DynamicBlack [Výchozí] | |
| | ID projektoru | | | | 00 ~ 99 | |
| | 12V spoušť | | | | Zap. | |
| | | | | | Vyp. | |

POUŽÍVÁNÍ PROJEKTORU

| Hlavní nabídka | Podnabídka | Podnabídka 2 | Podnabídka 3 | Podnabídka 4 | Hodnoty | |
|----------------|------------|-----------------------|-----------------|--------------|--------------------|---|
| Nastavení | Options | Jazyk | | | English [Výchozí] | |
| | | | | | Deutsch | |
| | | | | | Français | |
| | | | | | Italiano | |
| | | | | | Español | |
| | | | | | Português | |
| | | | | | 简体中文 | |
| | | | | | 日本語 | |
| | | | | | 한국어 | |
| | | Menu Settings | Umístění menu | | | Vlevo nahoře  |
| | | | | | | Vpravo nahoře  |
| | | | | | | Střed  [Výchozí] |
| | | | | | | Vlevo dole  |
| | | | Menu časovače | | | Vyp. |
| | | | | | | 5 sec |
| | | Auto zdroj | | | 10 sec [Výchozí] | |
| | | | | | Vyp. [Výchozí] | |
| | | Vstupní zdroj | | | Zap. | |
| | | | | | HDMI1 | |
| | | | | | HDMI2/MHL | |
| | | Velká nadm. výška | | | VGA | |
| | | | | | Vyp. [Výchozí] | |
| | | Mód zobrazení uzamčen | | | Zap. | |
| | | | | | Vyp. [Výchozí] | |
| | | Zámek klávesnice | | | Vyp. [Výchozí] | |
| | | | | | Zap. | |
| | | Skrýt informace | | | Vyp. [Výchozí] | |
| | | | | | Zap. | |
| | | Logo | | | Výchozí [Výchozí] | |
| | | | | | Neutrální | |
| | | Barva pozadí | | | Žádný [Výchozí] | |
| | | | | | Modrý | |
| | | | | | Červený | |
| | | | | | Zelený | |
| | | | | | Šedá | |
| | | HDMI 1 EQ | | | 1 ~ 7 [Výchozí: 4] | |
| | | | | | 1 ~ 7 [Výchozí: 4] | |
| | | HDMI 2 EQ | | | 1 ~ 7 [Výchozí: 4] | |
| | | | | | 1 ~ 7 [Výchozí: 4] | |
| | | Vynulovat (Reset) | Resetovat OSD | | | Zrušit [Výchozí] |
| | | | | | | Ano |
| | | | Obnovit výchozí | | | Zrušit [Výchozí] |
| | | | | Ano | | |

POUŽÍVÁNÍ PROJEKTORU

| Hlavní nabídka | Podnabídka | Podnabídka 2 | Podnabídka 3 | Podnabídka 4 | Hodnoty | |
|----------------|-----------------------------|--------------|--------------|--------------|---------|--|
| Informace | Regulační | | | | | |
| | Seriové číslo | | | | | |
| | Source | | | | | |
| | Rozlišení | | | | 00x00 | |
| | Refresh Rate | | | | 0,00Hz | |
| | Mód zobrazení | | | | | |
| | Režim napájení (Pohotovost) | | | | | |
| | Hodiny zdroje světla | | | | | |
| | ID projektoru | | | | 00 ~ 99 | |
| | Hloubka barev | | | | | |
| | Formát barev | | | | | |
| | Filter Usage Hours | | | | | |
| | Mód jasu | | | | | |
| | FW Version | | System | | | |
| | | | MCU | | | |

POUŽÍVÁNÍ PROJEKTORU

Nabídka Obrázek

Nabídka Nastavení obrazu

Mód zobrazení

Zde je mnoho firemních předvoleb optimalizovaných na různé typy obrazu.

- **Kino:** Poskytuje optimální barvy pro sledování filmů.
- **HDR:** Dekóduje a zobrazuje obsah HDR (High Dynamic Range) pro nejhlubší černý obsah, nejjasnější bílý obsah a ostré širokouhlé barvy s použitím barevného gamutu REC.2020. Tento režim bude aktivován automaticky, pokud je HDR nastaveno na ZAPNUTO (a obsah HDR je odeslán do projektoru – 4K UHD Blu-ray, 1080p/4K UHD HDR hry, 4K UHD streamované video). Když je režim HDR aktivní, nelze vybírat ostatní režimy zobrazení (Kino, Reference atd.), protože HDR přináší barvy, které jsou velmi přesné a přesahují barevnou kvalitu ostatních režimů zobrazení.
- **HDR SIM.:** Vylepšuje obsah jiný než HDR se simulovaným HDR (High Dynamic Range). Výběrem tohoto režimu vylepšíte gamma, kontrast a sytost barev pro obsah jiný než HDR (720p a 1080p vysílání/kabelová TV, 1080p Blu-ray, hry jiné než HDR atd.). Tento režim lze použít POUZE s obsahem jiným než HDR.
- **Zvěř:** Tento režim vyberte pro zvýšení jasů a doby odezvy pro hraní videoher.
- **Reference:** Tento režim je určen pro co nejuvěrnější reprodukci obrazu tak, jak to zamýšlel režisér filmu. Barva, teplota barev, jas, kontrast a gama nastavení jsou všechny nastaveny na standardní referenční hodnoty. Tento režim vyberte ke sledování videa.
- **Jasný:** Maximální jas z PC vstupu.
- **Uživatel:** Slouží k uložení nastavení uživatele.
- **Tři rozměry:** Aby bylo možné sledovat 3D obsah, použijte 3D brýle. Zkontrolujte, zda je váš počítač/mobilní zařízení vybaveno grafickou kartou se čtyřnásobnou vyrovnávací pamětí s výstupním signálem 120 Hz a zda je nainstalován přehrávač 3D obsahu.
- **ISF den:** Optimalizovaný obraz s režimem ISF den pro perfektní kalibraci a vysokou kvalitu.
- **ISF noc:** Optimalizovaný obraz s režimem ISF noc pro perfektní kalibraci a vysokou kvalitu.
- **ISF 3D:** Optimalizovaný obraz s režimem ISF 3D pro perfektní kalibraci a vysokou kvalitu.

Poznámka: Informace o přístupu a kalibraci režimů denního a nočního sledování ISF vám poskytne místní prodejce.

Barva stěny

Tato funkce slouží k dosažení optimalizovaného obrazu na ploše podle barvy stěny. Vyberte z možností Vyp., Tabule, Světle žlutá, Světle zelená, Světle modrá, Růžová a Šedá.

Dynamický rozsah

Nakonfigurujte nastavení High Dynamic Range (HDR) a jeho efekt při promítání vide z přehrávačů 4K Blu-ray a vysílacích zařízení.

Poznámka: HDMI1 a VGA nepodporují dynamický rozsah.

➤ HDR

- **Vyp.:** Vypne zpracování HDR. Při nastavení Vyp. projektor NEBUDE dekódovat obsah HDR.
- **Auto:** Automatická detekce signálu HDR.

➤ Režim obrazu HDR

- **Jasný:** Zvolte tento režim pro jasnější a sytější barvy.
- **Standardní:** Zvolte tento režim pro přirozený vzhled barev s vyváženými teplými a studenými tóny.
- **Film:** Zvolte tento režim pro vylepšené zobrazení detailů a ostrost obrazu.
- **Podrobnosti:** Zvolte tento režim pro vylepšené zobrazení detailů a ostrost obrazu ve tmavých scénách.

POUŽÍVÁNÍ PROJEKTORU

► HDR demo režim

- Tato funkce vám umožňuje vnímat rozdíl v kvalitě obrazu mezi nezpracovaným obrazem a obrazem zpracovaným pomocí technologie HDR.

Jas

Slouží k nastavení jasu obrazu.

Kontrast

Kontrast reguluje stupeň odlišnosti mezi nejsvětlejší a nejtmařejší částí obrazu.

Ostrost

Slouží k nastavení ostrosti obrazu.

Barva

Slouží k nastavení obrazu videa z černobílé až po zcela sytou barvu.

Zabarvení

Slouží k nastavení barevné rovnováhy červené a zelené.

Gamma

Nastavte typ gama křivky. Po dokončení počátečního nastavení a jemného vyladění optimalizujte výstup vašeho obrazu pomocí kroků Nastavení gamma.

- **Film:** Pro domácí kino.
- **Video:** Pro zdroj videa nebo TV.
- **Grafika:** Pro zdroj PC / foto.
- **Standardní(2.2):** Pro standardizované nastavení.
- **1.8 / 2.0 / 2.4:** Pro konkrétní zdroj PC / foto.

Poznámka: Tyto možnosti jsou k dispozici, pouze pokud je funkce režimu 3D deaktivována. V režimu 3D může uživatel vybrat pouze **Tři rozměry pro nastavení Gamma**.

Nastavení barev

Nakonfigurujte nastavení barev.

- **BrilliantColor™:** Tato nastavitelná položka používá nový barvu zpracovávající algoritmus a vylepšení, která umožňují vyšší jas a zároveň poskytují věrné, živější barvy obrazu.
- **Teplota barev:** Vyberte teplotu barev z možností D55, D65, D75, D83, D93 nebo Nativní.
- **Barevný gamut:** Vyberte odpovídající barevný gamut z možností Nativní, HDTV, Prezentace, Kino nebo Zvěř.
- **CMS (systém správy barev):** Vyberte jednu z barev (R/G/B/C/M/Y) a upravte její odchylku x/y a jas.
 - Barva: Vyberte mezi červenou (R), zelenou (G), modrou (B), azurovou (C), žlutou (Y), fialovou (M) a bílou (W) barvou.
 - x Offset: Upravte hodnotu odchylky x vybrané barvy.
 - y Offset: Upravte hodnotu odchylky y vybrané barvy.
 - Jas: Upravte hodnotu jasu vybrané barvy.
 - Vynulovat (Reset): Slouží k obnovení výchozího továrního nastavení barev.
 - Vystoupit: Slouží k ukončení nabídky „CMS“.
- **Přidat/ubrat RGB:** Toto nastavení umožňuje konfigurovat jas (zesílení) a kontrast (důraz) obrazu.
 - Vynulovat (Reset): Slouží k obnovení výchozí továrních nastavení přidání/ubrání RGB.
 - Vystoupit: Slouží k ukončení nabídky „Přidat/ubrat RGB“.

POUŽÍVÁNÍ PROJEKTORU

- **Barevný prostor (pouze jiný vstup kromě HDMI):** Vyberte vhodný typ barevné matrice z následujících možností: Auto, RGB, nebo YUV.
- **Barevný prostor (pouze vstup HDMI):** Vyberte vhodný typ barevné matrice z následujících možností: Auto, RGB(0~255), RGB(16~235) a YUV.

Signál

Slouží k úpravám možností signálu.

- **Automatic:** Automaticky nakonfiguruje signál (položky Frekvence a Fáze jsou zobrazeny šedě). Pokud je deaktivovaná funkce Automaticky, zobrazí se položky Frekvence a Fáze pro ladění a uložení nastavení.
- **Frekvence:** Tato funkce mění obrazovou frekvenci tak, aby se shodovala s obrazovou (vertikální) frekvencí vaší počítačové grafické karty. Tuto funkci použijte pouze, pokud se zdá, že obraz svíle bliká.
- **Fáze:** Tato funkce synchronizuje časové signály zobrazení s grafickou kartou. Jestliže je obraz kolísavý nebo blikající, použijte tuto funkci k nápravě.
- **Horizont. pozice:** Slouží k nastavení vodorovné polohy obrazu.
- **Vertikální pozice:** Slouží k nastavení svislé polohy obrazu.
- **Vystoupit:** Slouží k ukončení nabídky „Signál“.

Poznámka: Tato nabídka je k dispozici, pouze když je vybrán vstupní zdroj RGB/komponentní.

UltraDetail

Upravte okraje promítaného obrazu pro lepší zobrazení detailů.

DynamicBlack

Použijte k automatické úpravě jasu obrazu pro dosažení optimálního kontrastu.

Mód jasu

Upravte nastavení režimu jasu.

- **Jasný:** Volbou „Jasný“ zvýšíte jas.
- **Eko:** Zvolte „Eko“ ke ztlumení svítivosti projekční lampy, čímž se sníží její spotřeba energie a zvětšuje se životnost lampy.

Vynulovat (Reset)

Slouží k obnovení výchozí továrních nastavení barev.

Nabídka 3D

Režim 3D

Tato položka slouží k aktivaci/deaktivaci funkce režimu 3D.

Inverze 3D syn.

Tato položka slouží k aktivaci / deaktivaci funkce Inverze 3D syn..

POUŽÍVÁNÍ PROJEKTORU

Nabídka Poměr stran

Vyberte poměr stran zobrazeného obrazu z následujících možností:

- **4:3:** Tento formát je pro zdroje vstupu 4:3.
- **16:9:** Tento formát je určen pro zdroje vstupu 16:9, například HDTV a DVD signály pro širokoúhlou TV.
- **LBX:** Tento formát je určen pro zdroje formátu pohlednice s poměrem stran jiným, než 16x9, a pokud používáte externí objektiv 16x9 k zobrazení poměru stran 2,35:1 při plném rozlišení.
- **Super široký:** Využívá speciální poměr stran 2,0:1, který umožňuje jak filmům s poměrem stran 16:9, tak 2,35:1, aby je bylo možné sledovat bez černých pruhů v horní a dolní části plátna.
- **Nativní:** Tento formát zobrazuje původní obraz bez jakékoli změny měřítka.
- **Auto:** Automaticky vybírá vhodný formát zobrazení.

Poznámka:

- *Podrobnosti o režimu LBX:*
 - *Některé disky DVD formátu pohlednice nejsou optimalizovány pro televizory 16x9. V takovém případě nebude obraz promítaný v režimu 16:9 vypadat správně. V tomto případě zkuste použít disk DVD zobrazit v režimu 4:3. Pokud obsah není ve formátu 4:3, budou okolo obrazu na obrazovce 16:9 zobrazeny černé pruhy. Pro tento typ obsahu můžete použít režim LBX, v kterém bude obraz vyplněn na obrazovku 16:9.*
 - *Pokud používáte externí anamorfní objektiv, tento LBX režim vám také umožní sledovat obsah 2,35:1 (včetně Anamorphic DVD a HDTV filmového zdroje), který podporuje anamorfní široký režim vylepšený pro displeje 16x9 v širokém obrazu 2,35:1. V tomto případě nebudou zobrazeny žádné černé okraje. Výkon lampy a svislé rozlišení jsou plně využity.*
- *Chcete-li použít super široký formát, postupujte podle následujících pokynů:*
 - Nastavte poměr stran promítací plochy 2,0:1.*
 - Vyberte formát „Super široký“.*
 - Upravte obraz projektoru tak, aby byl správně umístěn na plátně.*

Tabulka měřítka 4K UHDA:

| Obraz 16:9 | 480i/p | 576i/p | 720p | 1080i/p | 2160p |
|------------|--|--------|------|---------|-------|
| 4x3 | Zvětšení na 2880 x 2160. | | | | |
| 16x9 | Zvětšení na 3840 x 2160. | | | | |
| LBX | Upravte centrální zobrazení 3840 x 1620 a potom upravte měřítko na 3840 x 2160. | | | | |
| Nativní | Vystředěné mapování 1:1. Žádná změna měřítka; zobrazené rozlišení závisí na vstupním zdroji. | | | | |
| Auto | - Pokud je poměr stran zdroje 4:3, velikost typ obrazovky bude změněna na 2880 x 2160. - Pokud je poměr stran zdroje 16:9, velikost typ obrazovky bude změněna na 3840 x 2160. - Pokud je poměr stran zdroje 15:9, velikost typ obrazovky bude změněna na 3600 x 2160. - Pokud je poměr stran zdroje 16:10, velikost typ obrazovky bude změněna na 3456 x 2160. | | | | |

POUŽÍVÁNÍ PROJEKTORU

Pravidlo automatického mapování:

| | Vstupní rozlišení | | Automaticky/Měřítko | |
|---------------------|-------------------|-------------|---------------------|------|
| | H-rozlišení | V-rozlišení | 3840 | 2160 |
| 4:3 | 640 | 480 | 2880 | 2160 |
| | 800 | 600 | 2880 | 2160 |
| | 1024 | 768 | 2880 | 2160 |
| | 1280 | 1024 | 2880 | 2160 |
| | 1400 | 1050 | 2880 | 2160 |
| | 1600 | 1200 | 2880 | 2160 |
| Širokoúhlý notebook | 1280 | 720 | 3840 | 2160 |
| | 1280 | 768 | 3600 | 2160 |
| | 1280 | 800 | 3456 | 2160 |
| SDTV | 720 | 576 | 2700 | 2160 |
| | 720 | 480 | 3240 | 2160 |
| HDTV | 1280 | 720 | 3840 | 2160 |
| | 1920 | 1080 | 3840 | 2160 |

Nabídka Maskování hran

Tato funkce slouží k odstranění šumu zavedeného dekódováním na okraji obrazu.

Nabídka Digitální Zoom

Slouží ke zmenšení nebo zvětšení obrazu na promítací ploše.

Nabídka Posun obrazu

Slouží k úpravě polohy promítaného obrazu ve vodorovné (H) nebo svislé (V) rovině.

Nabídka Zvuk

Reproduktor

Tato volba slouží k zapnutí nebo vypnutí reproduktoru.

- **Auto:** Volbou „Auto“ se reproduktor automaticky vypne, když je k projektoru připojen externí reproduktor.
- **Vyp.:** Volbou „Vyp.“ vypnete reproduktor.
- **Zap.:** Volbou „Zap.“ zapnete reproduktor.

Ztlumit

Tato volba slouží k dočasnému vypnutí zvuku.

- **Vyp.:** Volbou „Vyp.“ obnovíte zvuk.
- **Zap.:** Volbou „Zap.“ ztlumíte zvuk.

Poznámka: Funkce „Ztlumit“ ovlivňuje hlasitost vnitřního i vnějšího reproduktoru.

Hlasitost

Slouží k úpravě hlasitosti.

POUŽÍVÁNÍ PROJEKTORU

Nabídka Nastavení

Projekce

Slouží k výběr upřednostňované projekce mezi vpředu, vzadu, strop-nahoře a vzadu-nahoře.

Nabídka Nastavení lampy

Lampa - upozornění

Zvolte tuto možnost pro zobrazení nebo skrytí varovné zprávy v případě, že je zobrazena hláška o výměně lampy. Toto hlášení se objeví 30 hodin před navrhovaným časem pro výměnu lampy.

Vynulování lampy

Resetuje počítadlo životnosti lampy po výměně.

Nabídka Nastavení filtru

Filter Usage Hours

Zobrazí počet hodin filtru.

Optional Filter Installed

Provedte nastavení zprávy s varováním.

- **Ano:** Zobrazí varování po 500 hodinách používání.
Poznámka: „Filter Usage Hours / Filter Reminder / Filter Reset“ se zobrazí, pouze když „Optional Filter Installed“ je „Ano“.
- **Ne:** Vypnutí varování.

Filter Reminder

Zvolte tuto možnost pro zobrazení nebo skrytí varovné zprávy v případě, že je zobrazena zpráva o výměně filtru. K dispozici jsou možnosti 300hr, 500hr, 800hr a 1000hr.

Filter Reset

Po výměně nebo čištění prachového filtru vynulujte počítadlo hodin prachového filtru.

Nabídka Nastavení napájení

Přímé zapínání

Volbou „Zap.“ aktivujte režim Přímé zapínání. Projektor se automaticky zapne po připojení k napájení, bez nutnosti stisknout tlačítko „Napájecí“ na klávesnici projektoru nebo na dálkovém ovladači.

Auto vypnutí (min)

Nastavte časový interval, po kterém dojde k vypnutí projektoru. Časovač začne odpočítávat čas od momentu, kdy dojde k přerušení signálu. Po uběhnutí nastaveného časového intervalu (v minutách) se projektor sám vypne.

Časovač (min)

Slouží ke konfiguraci časovače.

- **Časovač (min):** Nastavte časový interval, po kterém dojde k vypnutí projektoru. Časovač začne odpočítávat s nebo bez signálu odeslaného do projektoru. Po uběhnutí nastaveného časového intervalu (v minutách) se projektor sám vypne.
Poznámka: Časovač se nuluje pro každém vypnutí napájení projektoru.
- **Vždy zapnuto:** Nastavte časovač tak, aby byl vždy zapnuto.

POUŽÍVÁNÍ PROJEKTORU

Režim napájení(Pohotovost)

Provedte nastavení režimu napájení.

- **Aktivní:** Volbou „Aktivní“ se vrátíte do normálního pohotovostního režimu.
- **Eko:** Volbou „Eko“ dále ušetříte rozptyl energie <0,5W.

Nabídka Zabezpečení

Zabezpečení

Aktivací této funkce se před použitím projektoru zobrazí výzva k zadání hesla.

- **Vyp.:** Pomocí funkce „Vyp.“ můžete zapnout projektor bez ověření vstupního hesla.
- **Zap.:** Pomocí funkce „Zap.“ zapněte bezpečnostní ověření projektoru při zapnutí.

Bezpeč. časovač

Může nastavit časovou (Měsíc/Den/Hodina) funkci na počet hodin, během kterých lze projektor používat. Jakmile nastavený čas uplyne, budete opět požádáni o zadání hesla.

Změna hesla

Slouží k nastavení nebo změně hesla, které je vyžadováno při zapnutí projektoru.

Nabídka Testovací vzorek

Slouží k výběru testovacího vzorku z možností zelená mřížka, purpurová mřížka, bílá mřížka nebo k vypnutí (vyp.) této funkce.

Nabídka Dálkové nastavení

IR Funkce

Provedte nastavení IR funkce.

- **Zap.:** Vyberte „Zap.“, projektor lze ovládat dálkovým ovladačem z horního nebo předního IR přijímače.
- **Front:** Vyberte „Front“, projektor lze ovládat dálkovým ovladačem z předního IR přijímače.
- **Zpět:** Vyberte „Zpět“, projektor lze ovládat dálkovým ovladačem ze zadního IR přijímače.
- **Vyp.:** Po výběru možnosti „Vyp.“ projektor nelze ovládat dálkovým ovladačem. Výběrem možnosti „Vyp.“ bude možné používat klávesy klávesnice.

Uživatel1/ Uživatel2/ Uživatel3

Slouží k přiřazení výchozí funkce pro Uživatel1, Uživatel2 nebo Uživatel3 mezi Testovací vzorek, CMS, Teplota barev, Gamma, Auto zdroj, Projekce, Nastavení lampy, Digitální zoom, MHL, Dynamický rozsah nebo DynamicBlack.

Nabídka ID projektoru

Definici ID lze nastavit nabídkou (rozsah 0 - 99) a umožňuje uživateli ovládat individuální projektor pomocí příkazu RS232.

POUŽÍVÁNÍ PROJEKTORU

Nabídka 12V spoušť

Tato funkce slouží k aktivaci nebo deaktivaci spouštěče.

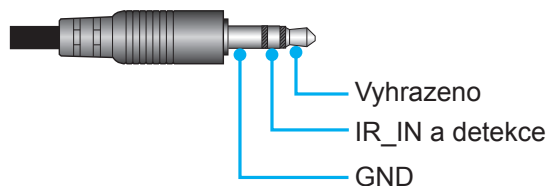

- **Zap.:** Volbou „Zap.“ aktivujete spoušť.
- **Vyp.:** Volbou „Vyp.“ deaktivujete spoušť.

Nabídka Možnosti

Jazyk

Zde lze vybírat jazyky nabídky OSD: angličtina, němčina, francouzština, italština, španělština, portugalština, zjednodušená čínština, japonština, korejšťina a ruština.

Menu Settings

Slouží k nastavení umístění nabídky na ploše a ke konfiguraci nastavení časovače nabídky.

- **Umístění menu:** Vyberte umístění nabídky na promítací ploše.
- **Menu časovače:** Nastavte délku zobrazení nabídky OSD na promítací ploše.

Auto zdroj

Volbou této možnosti projektor automaticky najde dostupný vstupní zdroj.

Vstupní zdroj

Slouží k výběru zdroje vstupu HDMI1, HDMI2/MHL a VGA.

Velká nadm. výška

Když je vybrána možnost „Zap.“, ventilátory se budou otáčet rychleji. Tato funkce je vhodná ve vyšších nadmořských výškách, kde je řídký vzduch.

Mód zobrazení uzamčen

Volbou „Zap.“ nebo „Vyp.“ zamkněte nebo odemkněte nastavení režimu zobrazení.

Zámek klávesnice

Když je funkce zámek klávesnice nastavena na „Zap.“, klávesnice bude zamknutá. Projektor lze ovšem ovládat dálkovým ovladačem. Výběrem možnosti „Vyp.“ bude možné znovu používat klávesnici.

Skrýt informace

Aktivací této funkce se skryje zpráva s informacemi.

- **Vyp.:** Volbou „Vyp.“ zobrazíte hlášení o „hledání“.
- **Zap.:** Volbou „Zap.“ skryjete zprávy s informacemi.

Logo

Tato funkce slouží k nastavení požadované úvodní obrazovky. Provedené změny se projeví při příštím zapnutí projektoru.

- **Výchozí:** Výchozí úvodní obrazovka.
- **Neutrální:** Na úvodní obrazovce se nezobrazí logo.

Barva pozadí

Touto funkcí nastavíte zobrazení modré, červené, zelené nebo šedé barvy, žádné barvy, když není k dispozici žádný signál.

POUŽÍVÁNÍ PROJEKTORU

HDMI 1 EQ

Nastavte hodnotu EQ portu HDMI pro HDMI1.

HDMI 2 EQ

Nastavte hodnotu EQ portu HDMI pro HDMI2/MHL.

Poznámka:

- *HDMI EQ analyzuje data signálu a potlačuje ruchy z důvodu ztráty signálu při používání dlouhých kabelů HDMI. Přijímač HDMI rovněž obsahuje okruh nastavení časování, který odstraňuje odchylky časování a obnovuje signál HDMI na optimální úroveň přenosu.*
- *Pro rozlišení 3840x2160 při 60 Hz doporučujeme použít kabel HDMI do 5 metrů.*
- *Pro rozlišení 3840x2160 při 30 Hz/25 Hz/24 Hz doporučujeme použít kabel HDMI do 15 metrů.*

Nabídka Reset

Resetovat OSD

Slouží k obnovení výchozích továrních nastavení nabídky OSD.

Obnovit výchozí

Slouží k obnovení výchozích hodnot všech nastavení.

Nabídka Info

Zde jsou zobrazeny následující informace o projektoru:

- Regulační
- Seriové číslo
- Source
- Rozlišení
- Refresh Rate
- Mód zobrazení
- Režim napájení(Pohotovost)
- Hodiny zdroje světla
- ID projektoru
- Hloubka barev
- Formát barev
- Filter Usage Hours
- Mód jasu
- FW Version

ÚDRŽBA

Výměna lampy

Projektor sám zjistí životnost lampy. Když se blíží konec životnosti lampy, na promítací ploše se zobrazí zpráva s upozorněním.

V takovém případě se obraťte na místního prodejce nebo servisní středisko a co nejdříve nechte lampu vyměnit. Před výměnou lampy se ujistěte, že se projektor v posledních 30 minutách chladil.



Varování: Je-li projektor namontován pod stropem, buďte při otevírání krytu lampy opatrní. Při výměně lampy u stropní montáže doporučujeme použít ochranné brýle. Dejte pozor, aby z projektoru vypadly žádné uvolněné předměty.



Varování: Komora lampy je horká! Před výměnou lampy ji nechte ochladit!





Varování: K omezení rizika zranění neupustěte modul lampy nebo nesahejte na žárovku lampy. Žárovka se může rozbít a způsobit zranění.

ÚDRŽBA

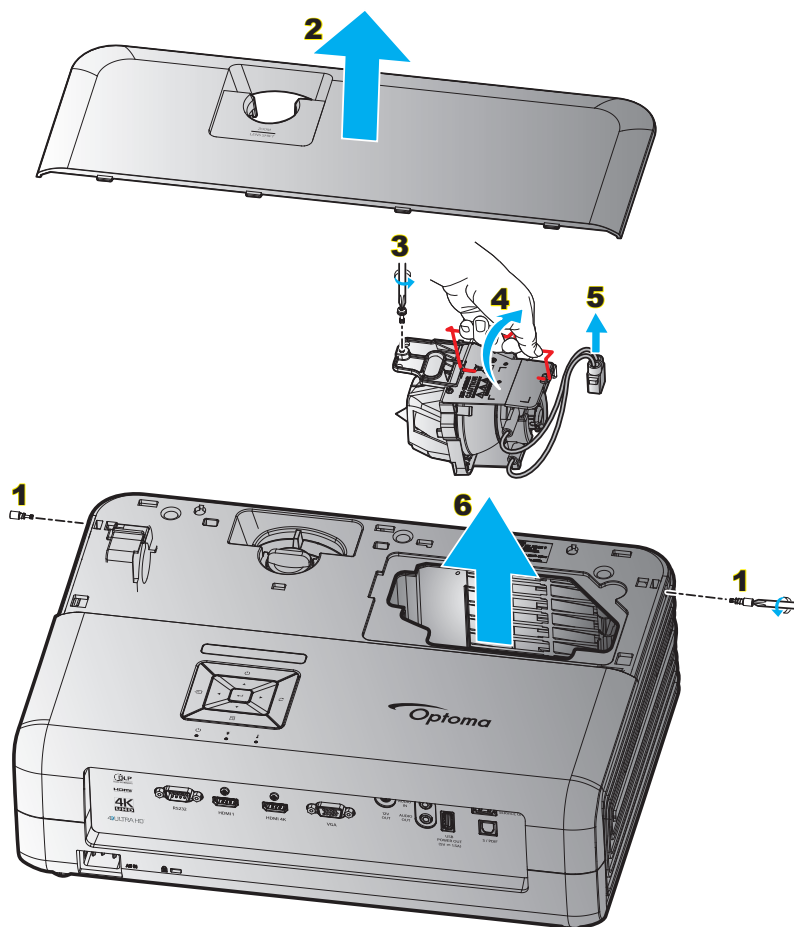
Výměna lampy (pokračování)



Postup:

1. Vypněte napájení projektoru stisknutím tlačítka „“ na klávesnici projektoru nebo tlačítka „“ na dálkovém ovladači.
2. Nechte projektor v posledních 30 minutách vychladit.
3. Odpojte napájecí šňůru.
4. Odmontujte 2 šroubky, kterými je připevněn horní kryt. **1**
5. Sejměte horní kryt. **2**
6. Odmontujte šroubek na modulu lampy. **3**
7. Zvedněte rukojeť lampy. **4**
8. Odpojte kabel lampy. **5**
9. Opatrně vyjměte modul lampy. **6**
10. Při výměně modulu lampy postupujte podle předchozích kroků, ale v opačném pořadí.
11. Zapněte projektor a vynulujte počítadlo lampy.
12. Vynulování lampy: (i) Stiskněte „Menu“ → (ii) Vyberte „Nastavení“ → (iii) Vyberte „Nastavení lampy“ → (iv) Vyberte „Vynulování lampy“ → (v) Vyberte „Ano“.

Poznámka:

- *Projektor nelze zapnout, pokud nebyl zpět na místo vrácen kryt lampy.*
- *Nedotýkejte se skleněné části lampy. Mastnota z rukou může způsobit prasknutí lampy. V případě náhodného dotyku očistěte modul lampy suchým hadříkem.*

ÚDRŽBA

Instalace a čištění prachového filtru

Instalace prachového filtru

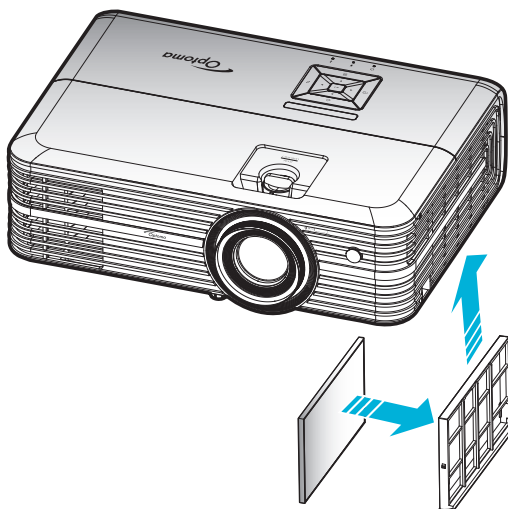



Poznámka: Prachové filtry jsou nezbytné/dodávány pouze ve vybraných regionech s nadměrnou prašností.

Čištění prachového filtru

Doporučujeme čistit prachový filtr každé tři měsíce. Je-li projektor používán v prašném prostředí, čistěte filtr častěji.

Postup:

1. Vypněte napájení projektoru stisknutím tlačítka „“ na klávesnici projektoru nebo tlačítka „“ na dálkovém ovladači.
2. Odpojte napájecí šňůru.
3. Vytáhněte přihrádku prachového filtru a vyjměte z dolní části projektoru. **1**
4. Opatrně vyjměte vzduchový filtr. Potom vyčistěte a nasadte prachový filtr. **2**
5. Při instalaci prachového filtru postupujte podle předchozích kroků v opačném pořadí.

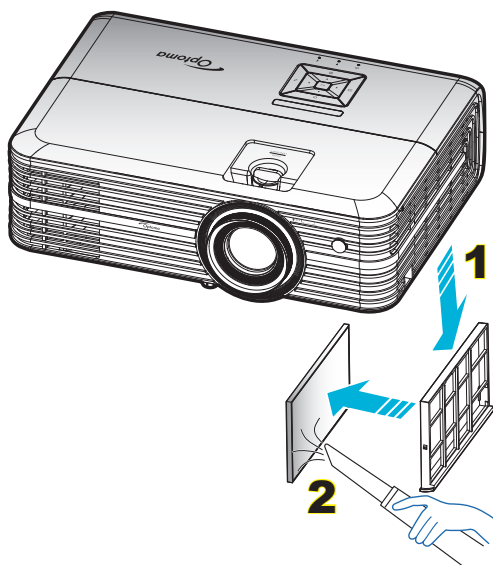

DODATEČNÉ INFORMACE

Kompatibilní rozlišení

Digitální (HDMI 1.4)

Nativní rozlišení: 1920 x 1080 při 60Hz

| Zavedená synchronizace | Standardní synchronizace | Synchronizace popisovače | Podporovaný režim videa | Detailní synchronizace |
|------------------------|--------------------------------|--------------------------------|-----------------------------|------------------------|
| 720 x 400 při 70Hz | 1280 x 720 při 60Hz | 1920 x 1080 při 60Hz (výchozí) | 720 x 480i při 60 Hz 16:9 | 1920 x 1080p při 60Hz |
| 640 x 480 při 60Hz | 1280 x 800 při 60Hz | | 720 x 480p při 60 Hz 4:3 | |
| 640 x 480 při 67Hz | 1280 x 1024 při 60Hz | | 720 x 480p při 60 Hz 16:9 | |
| 640 x 480 při 72Hz | 1920 x 1200 při 60Hz (omezeno) | | 720 x 576i při 50 Hz 16:9 | |
| 640 x 480 při 75Hz | 1366 x 768 při 60Hz | | 720 x 576p při 50 Hz 4:3 | |
| 800 x 600 při 56Hz | | | 720 x 576p při 50 Hz 16:9 | |
| 800 x 600 při 60Hz | | | 1280 x 720p při 60 Hz 16:9 | |
| 800 x 600 při 72Hz | | | 1280 x 720p při 50Hz 16:9 | |
| 800 x 600 při 75Hz | | | 1920 x 1080i při 60 Hz 16:9 | |
| 832 x 624 při 75Hz | | | 1920 x 1080i při 50Hz 16:9 | |
| 1024 x 768 při 60Hz | | | 1920 x 1080p při 60 Hz 16:9 | |
| 1024 x 768 při 70Hz | | | 1920 x 1080p při 50Hz 16:9 | |
| 1024 x 768 při 75Hz | | | 1920 x 1080p při 24Hz 16:9 | |
| 1280 x 1024 při 75Hz | | | 3840 x 2160 při 24Hz | |
| 1152 x 870 při 75Hz | | | 3840 x 2160 při 25Hz | |
| | | | 3840 x 2160 při 30Hz | |
| | | | 4096 x 2160 při 24Hz | |

Digitální (HDMI 2.0)

Nativní rozlišení: 1920 x 1080 při 60Hz

| B0/zavedená synchronizace | B0/standardní synchronizace | B1/Režim videa | B1/detailní synchronizace |
|---------------------------|---------------------------------|-----------------------------|---------------------------|
| 720 x 400 při 70Hz | 1280 x 720 při 60Hz | 720 x 480i při 60 Hz 16:9 | 1920 x 1080p při 60Hz |
| 640 x 480 při 60Hz | 1280 x 800 při 60Hz | 720 x 480p při 60 Hz 4:3 | |
| 640 x 480 při 67Hz | 1280 x 1024 při 60 Hz | 720 x 480p při 60 Hz 16:9 | |
| 640 x 480 při 72Hz | 1920 x 1200 při 60 Hz (omezeno) | 720 x 576i při 50 Hz 16:9 | |
| 640 x 480 při 75Hz | 1366 x 768 při 60Hz | 720 x 576p při 50 Hz 4:3 | |
| 800 x 600 při 56Hz | | 720 x 576p při 50 Hz 16:9 | |
| 800 x 600 při 60Hz | | 1280 x 720p při 60 Hz 16:9 | |
| 800 x 600 při 72Hz | | 1280 x 720p při 50Hz 16:9 | |
| 800 x 600 při 75Hz | | 1920 x 1080i při 60 Hz 16:9 | |
| 832 x 624 při 75Hz | | 1920 x 1080i při 50Hz 16:9 | |
| 1024 x 768 při 60Hz | | 1920 x 1080p při 60 Hz 16:9 | |
| 1024 x 768 při 70Hz | | 1920 x 1080p při 50Hz 16:9 | |
| 1024 x 768 při 75Hz | | 1920 x 1080p při 24Hz 16:9 | |
| 1280 x 1024 při 75Hz | | 3840 x 2160 při 24Hz | |
| 1152 x 870 při 75Hz | | 3840 x 2160 při 25Hz | |
| | | 3840 x 2160 při 30Hz | |
| | | 3840 x 2160 při 50Hz | |
| | | 3840 x 2160 při 60Hz | |
| | | 4096 x 2160 při 24Hz | |
| | | 4096 x 2160 při 25Hz | |

DODATEČNÉ INFORMACE

| B0/zavedená synchronizace | B0/standardní synchronizace | B1/Režim videa | B1/detailní synchronizace |
|---------------------------|-----------------------------|----------------------|---------------------------|
| | | 4096 x 2160 při 30Hz | |
| | | 4096 x 2160 při 50Hz | |
| | | 4096 x 2160 při 60Hz | |

Poznámka: Podpora 1920 x 1080 při 50Hz.

Analogový

Nativní rozlišení: 1920 x 1080 při 60Hz

| B0/zavedená synchronizace | B0/standardní synchronizace | B0/detailní synchronizace | B1/detailní synchronizace |
|---------------------------|-----------------------------|--------------------------------|---------------------------|
| 720 x 400 při 70Hz | 1280 x 720 při 60Hz | 1920 x 1080 při 60Hz (výchozí) | 1366 x 768 při 60Hz |
| 640 x 480 při 60Hz | 1280 x 800 při 60Hz | | |
| 640 x 480 při 67Hz | 1280 x 1024 při 60Hz | | |
| 640 x 480 při 72Hz | 1400 x 1050 při 60Hz | | |
| 640 x 480 při 75Hz | 1600 x 1200 při 60Hz | | |
| 800 x 600 při 56Hz | | | |
| 800 x 600 při 60Hz | | | |
| 800 x 600 při 72Hz | | | |
| 800 x 600 při 75Hz | | | |
| 832 x 624 při 75Hz | | | |
| 1024 x 768 při 60Hz | | | |
| 1024 x 768 při 70Hz | | | |
| 1024 x 768 při 75Hz | | | |
| 1280 x 1024 při 75Hz | | | |
| 1152 x 870 při 75Hz | | | |

Poznámka: Podpora 1920 x 1080 při 50Hz.

DODATEČNÉ INFORMACE

Velikost obrazu a promítací vzdálenost

| Délka úhlopříčky (v palcích) obrazu formátu 16:9 | Velikost plochy Š x V | | | | Promítací vzdálenost (D) | | | | Odsazení (HD) | |
|--|-----------------------|-------|---------|--------|--------------------------|----------------------------|---------|----------------------------|---------------|---------|
| | (m) | | (palce) | | (m) | | (stopy) | | (m) | (stopy) |
| | Šířka | Výška | Šířka | Výška | Široký | Teleobjek- tivový obraz | Široký | Teleobjek- tivový obraz | | |
| 30 | 0,66 | 0,37 | 25,97 | 14,61 | - | 1,05 | - | 3,44 | 0,02 | 0,07 |
| 40 | 0,89 | 0,50 | 34,86 | 19,61 | 1,07 | 1,41 | 3,51 | 4,62 | 0,03 | 0,09 |
| 60 | 1,33 | 0,75 | 52,29 | 29,42 | 1,61 | 2,11 | 5,27 | 6,93 | 0,04 | 0,13 |
| 70 | 1,55 | 0,87 | 61,01 | 34,32 | 1,88 | 2,46 | 6,15 | 8,08 | 0,05 | 0,16 |
| 80 | 1,77 | 1,00 | 69,73 | 39,22 | 2,14 | 2,82 | 7,03 | 9,23 | 0,05 | 0,18 |
| 90 | 1,99 | 1,12 | 78,44 | 44,12 | 2,41 | 3,17 | 7,91 | 10,39 | 0,06 | 0,20 |
| 100 | 2,21 | 1,25 | 87,16 | 49,03 | 2,68 | 3,52 | 8,78 | 11,54 | 0,07 | 0,22 |
| 120 | 2,66 | 1,49 | 104,59 | 58,83 | 3,21 | 4,22 | 10,54 | 13,85 | 0,08 | 0,27 |
| 150 | 3,32 | 1,87 | 130,74 | 73,54 | 4,02 | 5,28 | 13,18 | 17,31 | 0,10 | 0,34 |
| 180 | 3,98 | 2,24 | 156,88 | 88,25 | 4,82 | 6,34 | 15,81 | 20,78 | 0,12 | 0,40 |
| 200 | 4,43 | 2,49 | 174,32 | 98,05 | 5,36 | 7,04 | 17,57 | 23,08 | 0,14 | 0,45 |
| 250 | 5,53 | 3,11 | 217,89 | 122,57 | 6,70 | 8,80 | 21,96 | 28,85 | 0,17 | 0,56 |
| 300,6 | 6,65 | 3,74 | 262,00 | 147,37 | 8,05 | - | 26,40 | - | 0,21 | 0,68 |

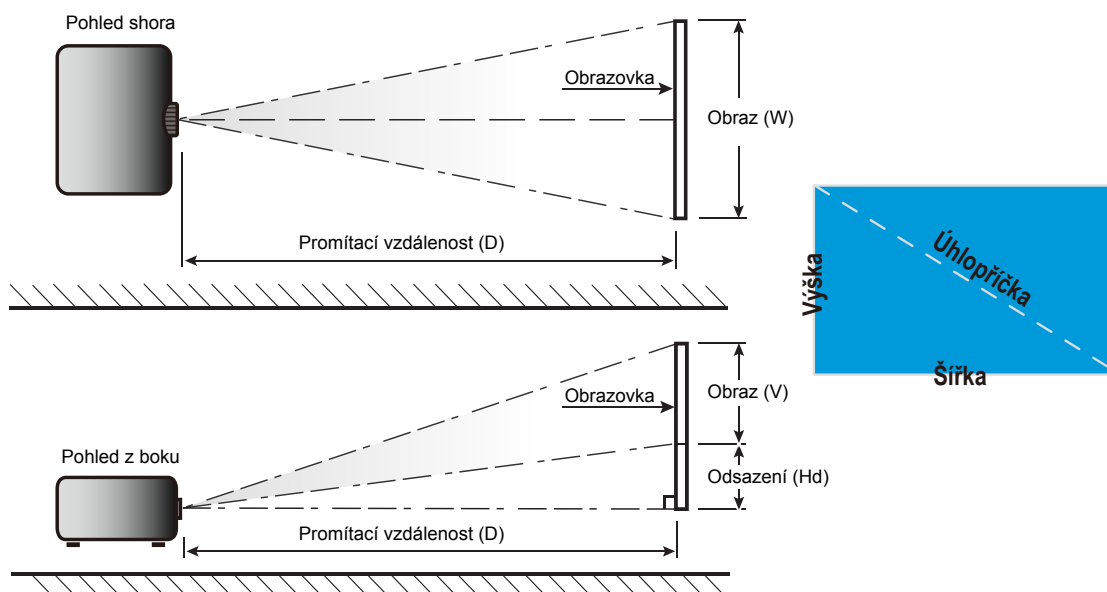

DODATEČNÉ INFORMACE

Rozměry projektoru a stropní instalace

1. Aby se zabránilo poškození projektoru, použijte stropní držák Optoma.
2. Pokud chcete použít jinou soupravu pro montáž projektoru, ujistěte se, že použité šrouby splňují následující parametry:
 - Typ šroubu: M4*3
 - Minimální délka šroubu: 10mm

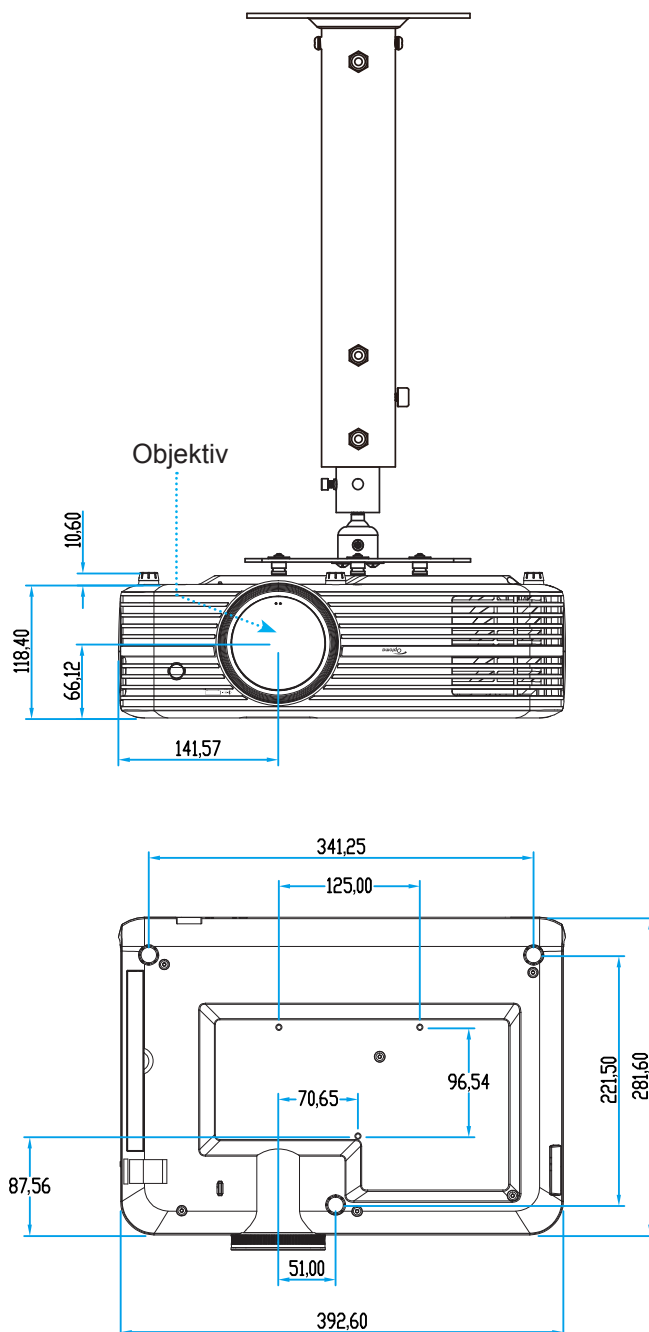

Poznámka: Uvědomte si, že škody vzniklé nesprávnou montáží ruší platnost záruky.



Varování:

- Pokud zakoupíte stropní držák jiného výrobce, použijte šrouby správné velikosti. Velikost šroubu se bude lišit v závislosti na tloušťce montážní desky.
- Mezi stropem a spodní stranou projektoru musí být zachována mezera alespoň 10 cm.
- Neumísťujte projektor v blízkosti zdroje tepla.





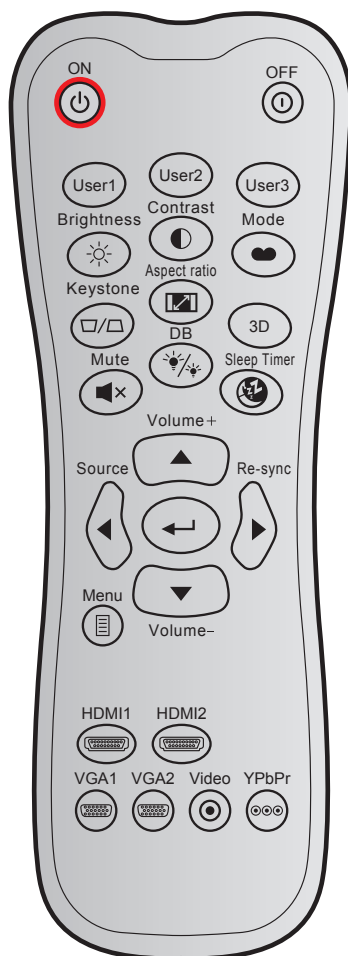







DODATEČNÉ INFORMACE

Kód IR dálkového ovládání



| Tlačítko | Formát NEC | Kód zákazníka | | Kód tlačítka | | Popis | |
|-----------------|------------|---------------|--------|--------------|--------|-------|---|
| | | Bajt 1 | Bajt 2 | Bajt 3 | Bajt 4 | | |
| Zapnutí | | Formát 1 | 32 | CD | 02 | FD | Stisknutím zapnete projektor. |
| Vypnutí | | Formát 1 | 32 | CD | 2E | D1 | Stisknutím vypnete lampu projektoru. |
| Uživatel1 | | Formát 1 | 32 | CD | 36 | C9 | Tlačítka definovaná uživatelem. |
| Uživatel2 | | Formát 1 | 32 | CD | 65 | 9A | |
| Uživatel3 | | Formát 1 | 32 | CD | 66 | 99 | |
| Jas | | Formát 1 | 32 | CD | 41 | BE | Slouží k nastavení jasu obrazu. |
| Kontrast | | Formát 1 | 32 | CD | 42 | BD | Ovládá stupeň rozdílu mezi nejsvětlejšími a nejtmašími částmi obrazu. |
| Mód zobrazení | | Formát 1 | 32 | CD | 05 | FA | Vyberte režim zobrazení pro optimalizovaná nastavení pro různá použití. |
| Sbíhavost | | Formát 1 | 32 | CD | 07 | F8 | Stisknutím tohoto tlačítka lze upravit lichoběžníkové zkreslení obrazu způsobené nakláněním projektoru. |
| Projekční poměr | | Formát 1 | 32 | CD | 64 | 9B | Stisknutím změníte poměr stran zobrazeného obrazu. |
| Tři rozměry | | Formát 1 | 32 | CD | 89 | 76 | Stisknutím zapnete/vypnete funkci režimu 3D. |

DODATEČNÉ INFORMACE







| Tlačítko | Formát NEC | Kód zákazníka | | Kód tlačítka | | Popis | |
|--|---|---------------|--------|--------------|--------|---|--|
| | | Bajt 1 | Bajt 2 | Bajt 3 | Bajt 4 | | |
| Ztlumit  | Formát 1 | 32 | CD | 52 | AD | Slouží k dočasnému vypnutí/zapnutí zvuku. | |
| DB (Dynamic Black)  | Formát 1 | 32 | CD | 44 | BB | Automaticky upraví jas obrazu pro dosažení optimálního kontrastu. | |
| Časovač  | Formát 1 | 32 | CD | 63 | 9C | Nastavte časový interval, po kterém dojde k vypnutí projektoru. | |
| Hlasitost + | Formát 2 | 32 | CD | 11 | EE | Úpravou zvýšíte hlasitost. | |
| ▲ |  | Formát 2 | 32 | CD | 11 | EE | Pomocí tlačítek ▲, ◀, ▶, nebo ▼ vyberte nebo upravte požadované položky. |
| ◀ | | Formát 2 | 32 | CD | 10 | EF | |
| ▶ | | Formát 2 | 32 | CD | 12 | ED | |
| ▼ | | Formát 2 | 32 | CD | 14 | EB | |
| Source | Formát 2 | 32 | CD | 10 | EF | Stisknutím tlačítka „Source“ vyberte vstupní signál. | |
| Tlačítko Enter  | Formát 1 | 32 | CD | 0F | F0 | Potvrďte výběr položky. | |
| Opakovaná synchronizace | Formát 2 | 32 | CD | 12 | ED | Automaticky synchronizuje projektor se vstupním zdrojem. | |
| Hlasitost - | Formát 2 | 32 | CD | 14 | EB | Úpravou snížíte hlasitost. | |
| Menu  | Formát 1 | 32 | CD | 0E | F1 | Zobrazí nebo ukončí nabídku OSD projektoru. | |
| HDMI1  | Formát 1 | 32 | CD | 16 | E9 | Stisknutím „HDMI1“ vyberte zdroj z konektoru HDMI 1. | |
| HDMI2  | Formát 1 | 32 | CD | 30 | CF | Stisknutím „HDMI2“ vyberte zdroj z konektoru HDMI 2. | |
| VGA1  | Formát 1 | 32 | CD | 1B | E4 | Stisknutím položky „VGA1“ vyberete jako zdroj konektor VGA. | |
| VGA2  | Formát 1 | 32 | CD | 1E | E1 | Žádná funkce | |
| Video  | Formát 1 | 32 | CD | 1C | E3 | Žádná funkce | |
| YPbPr  | Formát 1 | 32 | CD | 17 | E8 | Žádná funkce | |

DODATEČNÉ INFORMACE

Odstraňování problémů



Dojde-li k problémům s projektořem, řiďte se následujícími informacemi. Pokud problem přetřvává, kontaktujte prosím Vašeho lokálního distributora nebo servisní centrum.

Problémy s obrazem

-  *Na promítací ploše se neobjevuje žádný obraz.*
- Ujistěte se, že jsou všechny kabely a spojení správně a pevně připojeny, jak je popsáno v kapitole „Instalace“.
 - Zkontrolujte, zda v konektorech nejsou ohnuty či odlomeny kolíky.
 - Zkontrolujte, zda je projekční lampa správně nainstalovaná. Viz část „Výměna lampy“ na stránkách 38-39.
 - Zkontrolujte, zda není zapnutá funkce „Ztlumit“.
-  *Obraz je rozostřený*
- Upravte podle potřeby zaostřovacím kroužkem. Viz stránka 16.
 - Ujistěte se, zda se promítací plocha nachází v požadované vzdálenosti od projektoru. (Viz stránka 43).
-  *Obraz se táhne, pokud je zobrazení v režimu 16:9 DVD.*
- Když přehráváte anamorfní DVD nebo 16:9 DVD, projektor zobrazí nejlepší obraz ve formátu 16:9 na straně projektoru.
 - Přehráváte-li titul ve formátu LBX, změňte formát projektoru pomocí nabídky zobrazovaného na ploše (OSD).
 - Přehráváte-li titul ve formátu 4:3, změňte formát 4:3 v projektoru pomocí nabídky zobrazovaného na ploše (OSD).
 - Na vašem DVD přehrávači nastavte formát zobrazení s poměrem stran 16:9 (široký).
-  *Obraz je příliš malý nebo příliš velký*
- Upravte páčku zoomu na horní straně projektoru.
 - Projektor posuňte blíže nebo dále od promítací plochy.
 - Stiskněte „Nabídka“ na panelu projektoru a přejděte na „Obrázek-->Projekční poměr“. Zvolte jiná nastavení.
-  *Obraz má zešikmené boční okraje:*
- Je-li to možné, změňte polohu projektoru tak, aby byl směřoval na střed promítací plochy a byl pod ní.
-  *Obraz je převrácený*
- V nabídce OSD vyberte funkci „Nastavení-->Projekce“ upravte směr obrazu.
-  *Rozmazaný dvojitý obraz*
- Zkontrolujte, zda „Mód zobrazení“ není 3D, aby se zabránilo rozmazanému dvojitému 2D obrazu.

DODATEČNÉ INFORMACE

Jiné problémy

-  *Projektor přestal reagovat na všechny ovládací prvky*
- Pokud je to možné, projektor vypněte, odpojte napájecí kabel od sítě a počkejte nejméně 20 sekund.
-  *Lampa vyhořela nebo praskla*
- Když lampa dospěje ke konci své životnosti, vyhoří nebo hlasitě praskne. Pokud se toto stane, projektor nelze zapnout, dokud lampa nebude vyměněna. Při výměně lampy postupujte podle pokynů v části „Výměna lampy“ na stránkách 38-39.

Problémy s dálkovým ovládáním

-  *Nefunguje-li dálkové ovládání*
- Zkontrolujte, zda je pracovní úhel dálkového ovládání v rozsahu $\pm 15^\circ$ (vodorovně) nebo $\pm 10^\circ$ (svisle) vůči přijímači IR na projektoru.
 - Mezi dálkovým ovládáním a projektorem nesmí být překážky. Postavte se do vzdálenosti 7 m (~ 22 stop) od projektoru.
 - Zkontrolujte správné vložení baterií.
 - Pokud jsou baterie vybité, vyměňte je.

DODATEČNÉ INFORMACE

Varovné indikátory

Když se rozsvítí nebo rozblikají výstražné indikátory (viz níže), projektor se automaticky vypne:

- Indikátor LED „LAMPA“ svítí červeně a pokud indikátor „Napájení/pohotovostní režim“ bliká červeně.
- Indikátor LED „TEPLOTA“ svítí červeně a pokud indikátor „Napájení/pohotovostní režim“ bliká červeně. Znamená to, že projektor je přehřátý. Za normálních okolností se může projektor znovu zapnout.
- Indikátor LED „TEPLOTA“ bliká červeně a pokud indikátor „Napájení/bezpečnostní režim“ bliká červeně.

Odpojte napájecí kabel od projektoru, počkejte 30 sekund a akci zopakujte. Pokud se výstražné indikátory znovu rozsvítí, požádejte o pomoc nejbližší servisní středisko.

Zprávy indikátorů LED

| Message | Indikátor LED zapnutí/pohotovostního režimu | | Indikátor LED teploty | Indikátor LED lampy |
|--|---|---|-----------------------|---------------------|
| | (Červený) | (Modrý) | (Červený) | (Červený) |
| Pohotovostní stav (Vstupní napájecí šňůra) | Stále svítí | | | |
| Zapnuto (zahřívání) | | Bliká (0,5 sec nesvítí / 0,5 sec svítí) | | |
| Zapnuto a lampa svítí | | Stále svítí | | |
| Vypnutí (Chlazení) | | Bliká (0,5 sec nesvítí / 0,5 sec svítí). Po vypnutí ventilátoru chlazení znovu svítí červeně. | | |
| Chyba (Selhání lampy) | Bliká | | | Stále svítí |
| Chyba (Závada ventilátoru) | Bliká | | Bliká | |
| Chyba (Nadměrná teplota) | Bliká | | Stále svítí | |
| Pohotovost (Režim zahoření) | | Bliká | | |
| Vypalování (zahřívání) | | Bliká | | |
| Vypalování (chlazení) | | Bliká | | |
| Zahoření (lampa svítí) | | Bliká (3 s svítí/1 s nesvítí) | | |
| Zahoření (lampa nesvítí) | | Bliká (1 s svítí/3 s nesvítí) | | |

DODATEČNÉ INFORMACE

- Vypnutí:

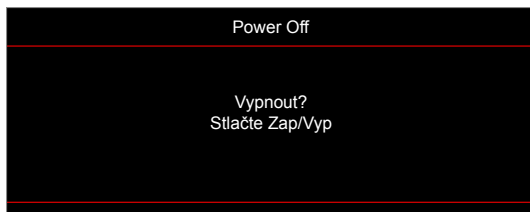

- Upozornění na stav teploty:

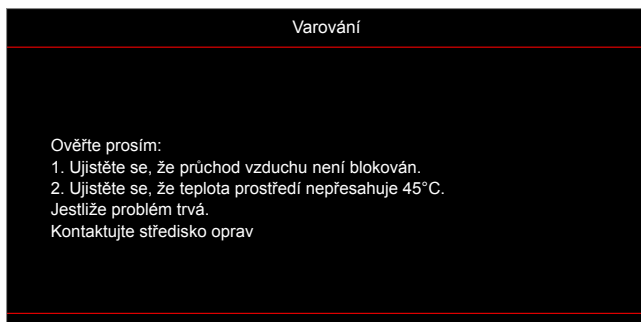

- Upozornění na stav lampy:

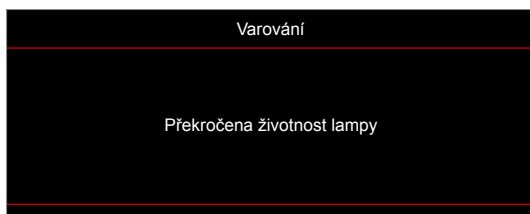

- Závada vent:

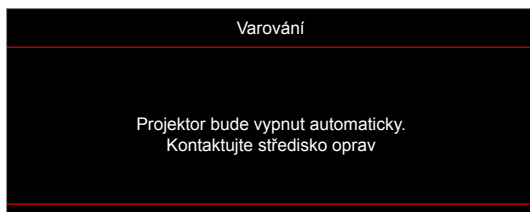

- Mimo rozsahu zobrazení:

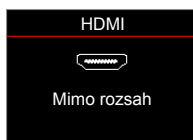

- Varování při vypnutí:

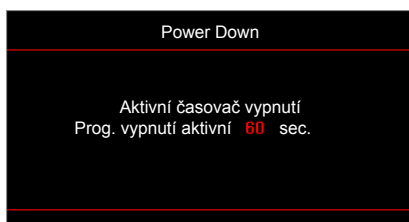

DODATEČNÉ INFORMACE

Technické údaje

| Optika | Popis |
|------------------------------|---|
| Maximální rozlišení | - Grafika max. 2160p při 60 Hz - Maximální rozlišení: HDMI1 (2.0): 2160p při 60 Hz HDMI2 (1.4): 2160p při 60 Hz |
| Nativní rozlišení | (bez aktuátoru) 1920x1080 |
| Objektiv | Ruční zoom a ruční ostření |
| Velikost obrazu (úhlopříčně) | 34,1"~302,4", optimalizováno pro šíři 82"(2,2 m) |
| Vzdálenost promítání | 1,2~8,1 m, optimalizováno pro 1,61 m |

| Elektro | Popis |
|------------------------|--|
| Vstupy | - HDMI V1.4 - HDMI V2.0 (MHL) - VGA IN - Vstup zvuku 3,5 mm - USB-A x2 (1 servisní, 1 pro 5 V PWR 1,5 A) - Zástrčka RS232C (9 kolíků d-sub) |
| Výstupy | - Výstup zvuku 3,5 mm - Výstup SPDIF - Spouštěč 12 V (konektor 3,5 mm) |
| Reprodukce barev | 1073,4 milionů barev |
| Frekvence vykreslování | Frekvence vodorovného vykreslování: 15,375 ~ 91,146 kHz Frekvence svislého vykreslování: 24 ~ 85 Hz (120 Hz pro funkci 3D projektoru) |
| Zabudovaný reproduktor | Zabudované reproduktory (x2) |
| Napájení | 100 - 240 V ± 10 %, ~ 50/60 Hz |
| Vstupní proud | 3,8A |

| Rozměry a hmotnost | Popis |
|-------------------------|--|
| Orientace při instalaci | Vpředu, vzadu, přední-strop, zadní-strop |
| Rozměry (Š x H x V) | - 392,6 x 281,6 x 118,4 mm (bez nožek) - 392,6 x 281,6 x 129 mm (s nožkami) |
| Hmotnost | 6,5 ± 0,5 kg |
| Provozní prostředí | Provoz při teplotě 5 ~ 40°C , 10 až 85 % vlhkost (bez kondenzace) |

Poznámka: Změny specifikací bez předchozího upozornění vyhrazeny.



DODATEČNÉ INFORMACE

Globální zastoupení Optoma

V případě potřeby servisních služeb nebo konzultace se obraťte na místní zastoupení firmy.



USA

3178 Laurelview Ct.
Fremont, CA 94538, USA
www.optomausa.com

 888-289-6786
 510-897-8601
 services@optoma.com



Kanada

3178 Laurelview Ct.
Fremont, CA 94538, USA
www.optomausa.com

 888-289-6786
 510-897-8601
 services@optoma.com

Latinská Amerika

3178 Laurelview Ct.
Fremont, CA 94538, USA
www.optomausa.com

 888-289-6786
 510-897-8601
 services@optoma.com



Evropa

Unit 1, Network 41, Bourne End Mills,
Hemel Hempstead, Herts,
HP1 2UJ, United Kingdom
www.optoma.eu
Servisní tel : +44 (0)1923 691865

 +44 (0) 1923 691 800
 +44 (0) 1923 691 888
 service@tsc-europe.com



Benelux BV

Randstad 22-123
1316 BW Almere
The Netherlands
www.optoma.nl

 +31 (0) 36 820 0252
 +31 (0) 36 548 9052



Francie

Bâtiment E
81-83 avenue Edouard Vaillant
92100 Boulogne Billancourt, France

 +33 1 41 46 12 20
 +33 1 41 46 94 35
 savoptoma@optoma.fr



Španělsko

C/ José Hierro,36 Of. 1C
28522 Rivas VaciaMadrid,
Spain

 +34 91 499 06 06
 +34 91 670 08 32



Německo

Wiesenstrasse 21 W
D40549 Düsseldorf,
Germany

 +49 (0) 211 506 6670
 +49 (0) 211 506 66799
 info@optoma.de

Skandinávie



Lerpeveien 25
3040 Drammen
Norway

 +47 32 98 89 90
 +47 32 98 89 99
 info@optoma.no

PO.BOX 9515
3038 Drammen
Norway

Korea

WOOMI TECH.CO.,LTD.
4F, Minu Bldg.33-14, Kangnam-Ku,
Seoul,135-815, KOREA
korea.optoma.com

 +82+2+34430004
 +82+2+34430005



Japonsko

東京都足立区綾瀬3-25-18
株式会社オーエス
コンタクトセンター:0120-380-495

 info@os-worldwide.com
www.os-worldwide.com



Tchaj-wan

12F., No.213, Sec. 3, Beixin Rd.,
Xindian Dist., New Taipei City 231,
Taiwan, R.O.C.
www.optoma.com.tw

 +886-2-8911-8600
 +886-2-8911-6550
 services@optoma.com.tw
asia.optoma.com



Hongkong

Unit A, 27/F Dragon Centre,
79 Wing Hong Street,
Cheung Sha Wan,
Kowloon, Hong Kong

 +852-2396-8968
 +852-2370-1222
www.optoma.com.hk

Čína

5F, No. 1205, Kaixuan Rd.,
Changning District
Shanghai, 200052, China

 +86-21-62947376
 +86-21-62947375
www.optoma.com.cn



P/N:36.7CM01G001-A