

DLP® Projektör

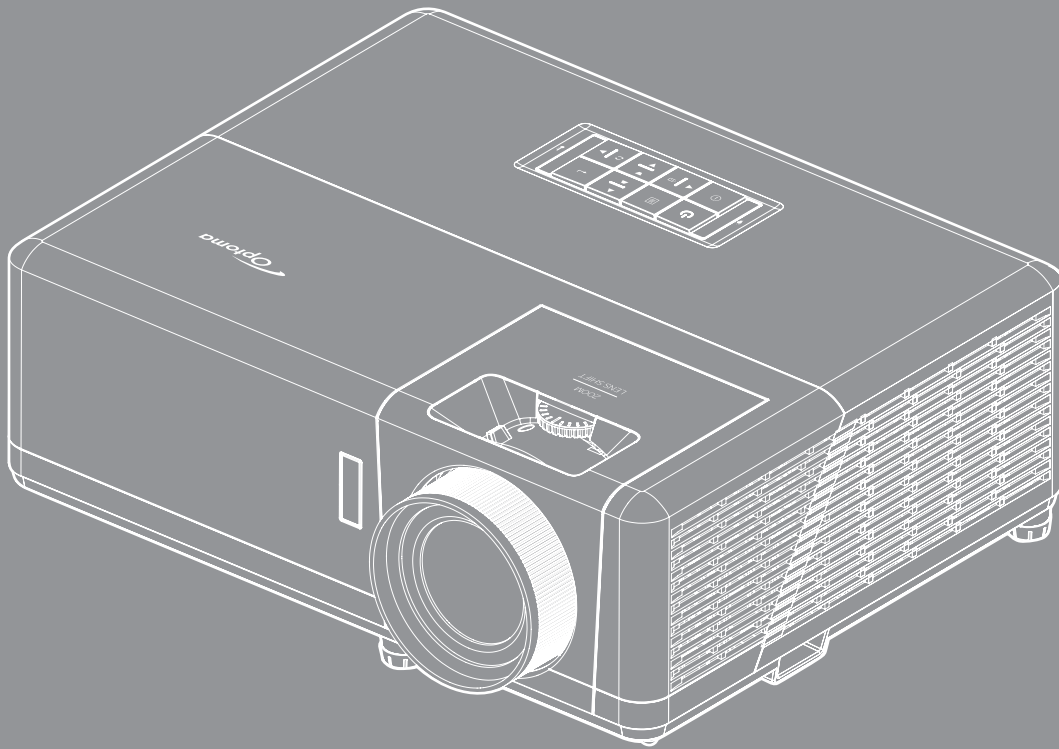

İÇİNDEKİLER



GÜVENLİK.....	4
<i>Önemli Güvenlik Talimatı.....</i>	<i>4</i>
<i>Lazer Işınımı Güvenliği Bilgileri.....</i>	<i>5</i>
<i>Lazer Bildirimi.....</i>	<i>6</i>
<i>Merceğin Temizlenmesi.....</i>	<i>6</i>
<i>3 Boyut Güvenlik Bilgileri.....</i>	<i>6</i>
<i>Telif Hakkı.....</i>	<i>7</i>
<i>Sorumluluk Reddi.....</i>	<i>7</i>
<i>Ticari Marka Tanıma.....</i>	<i>7</i>
<i>FCC.....</i>	<i>8</i>
<i>AB ülkeleri için Uygunluk Bildirimi.....</i>	<i>8</i>
<i>WEEE.....</i>	<i>8</i>
GİRİŞ.....	9
<i>Pakete Genel Bakış.....</i>	<i>9</i>
<i>Standart aksesuarlar.....</i>	<i>9</i>
<i>İsteğe bağlı aksesuarlar.....</i>	<i>9</i>
<i>Ürüne Genel Bakış.....</i>	<i>10</i>
<i>Bağlantılar.....</i>	<i>11</i>
<i>Tuş takımı.....</i>	<i>12</i>
<i>Uzaktan kumanda.....</i>	<i>13</i>
AYAR VE KURULUM.....	14
<i>Projektörü kurma.....</i>	<i>14</i>
<i>Projektöre kaynaklar bağlama.....</i>	<i>16</i>
<i>Projektör görüntüsünü ayarlama.....</i>	<i>17</i>
<i>Kumanda kurulumu.....</i>	<i>18</i>
PROJEKTÖRÜ KULLANMA.....	20
<i>Projektörü açma/kapatma.....</i>	<i>20</i>
<i>Bir giriş kaynağı seçme.....</i>	<i>23</i>
<i>Giriş ekranına genel bakış.....</i>	<i>24</i>
<i>Sistem tarihi ve saati.....</i>	<i>24</i>
<i>Projektör ayarları menüsü (OSD).....</i>	<i>25</i>
<i>Ekran Menüsü ağacı.....</i>	<i>26</i>
<i>Ekran menüsü.....</i>	<i>32</i>
<i>Ses menüsü.....</i>	<i>38</i>
<i>Ayar menüsü.....</i>	<i>39</i>
<i>Bilgi menüsü.....</i>	<i>42</i>
<i>Sistem Ayarları menüsü.....</i>	<i>43</i>
<i>Bir giriş kaynağı seçme.....</i>	<i>50</i>
<i>Bir uygulama seçilmesi.....</i>	<i>51</i>

<i>Desteklenen multimedya biçimleri</i>	<i>55</i>
<i>Durum çubuğunun görüntülenmesi</i>	<i>59</i>
<i>Alexa / Google Asistan</i>	<i>59</i>

EK BİLGİLER **60**

<i>Uyumlu çözünürlükler</i>	<i>60</i>
<i>Görüntü boyutu ve yansıtma mesafesi</i>	<i>65</i>
<i>Projektör boyutları ve tavana montaj kurulumu</i>	<i>66</i>
<i>Kızılötesi uzaktan kumanda kodları</i>	<i>67</i>
<i>Sorun Giderme</i>	<i>68</i>
<i>Uyarı göstergeleri</i>	<i>69</i>
<i>Teknik Özellikler</i>	<i>72</i>
<i>Optoma Küresel Ofisleri</i>	<i>73</i>

GÜVENLİK

	Eşkenar üçgen içerisindeki oklu şimşek işareti, kullanıcıyı, kişilere elektrik çarpması oluşturmaya yetecek boyutta olabilecek, ürünün kutusu içerisinde yalıtılmamış "tehlikeli voltaj" ın varlığı hakkında uyararak tasarlanmıştır.
	Eşkenar üçgen içerisindeki ünlem işareti, kullanıcıyı, cihazın beraberindeki dokümanlardaki önemli çalıştırma ve bakım (tamir) talimatlarının varlığı hakkında uyararak tasarlanmıştır.

Lütfen bu kullanıcı kılavuzunda tavsiye edilen tüm uyarılar, önlemler ve bakımı izleyin.

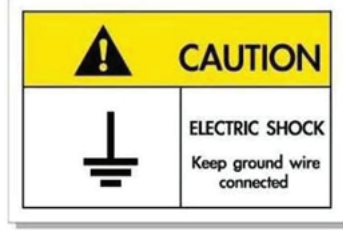

Elektrik çarpmasından kaçınmak için ünite ve çevre birimleri uygun şekilde topraklanmış olmalıdır.

Önemli Güvenlik Talimatı

- Havalandırma açıklıklarını engellemeyin. Projektörün güvenilir biçimde çalışmasını sağlamak ve aşırı ısınmadan korunmak için, projektörün havalandırmanın engellenmediği bir yere kurulması tavsiye edilir. Örnek olarak, projektörü kalabalık bir kafe masası, sofa, yatak, vb. Üzerine kurmayınız. Projektörü, hava akımını kısıtlayan bir kitap çantası veya dolabı gibi kapalı yerlere koymayın.
- Yangın ve/veya elektrik çarpması riskini azaltmak için, projektörü yağmur veya neme maruz bırakmayın. Radyatörler, ısıtıcılar, fırınlar veya ısı yayan amplifikatörler gibi ısı kaynaklarının yanına kurmayınız.
- Projektörün içine nesne veya sıvıların girmesine izin vermeyin. Yangın veya elektrik çarpması ile sonuçlanabilecek şekilde tehlikeli voltajlara veya kısa devre yapan parçalara değebilirler.
- Aşağıdaki koşullar altında kullanmayın:
 - Aşırı sıcak, soğuk veya nemli ortamlarda.
 - (i) Ortam oda sıcaklığının 5°C - 40°C aralığında olmasını sağlayın
 - (ii) Bağıl nem %10 ~ %85 olmalıdır
 - Aşırı toz ve kire duyarlı alanlarda.
 - Güçlü bir manyetik alan üreten herhangi bir cihaz yanında kullanmayın.
 - Doğrudan güneş ışığında.
- Fiziksel olarak hasar görmüşse veya kötü kullanılmışsa üniteyi kullanmayın. Fiziksel hasar/kötü kullanma şunlar olacaktır (fakat bunlarla sınırlı değildir):
 - Ünite düşürülmüştür.
 - Güç kaynağı kablosu veya fişi hasar görmüştür.
 - Projektörün üstüne sıvı dökülmüştür.
 - Projektör yağmur veya neme maruz kalmıştır.
 - Projektörün içine birşey düşmüştür veya içerisinde birşey gevşektir.
- Projektörü sabit olmayan bir yüzeye yerleştirmeyin. Projektör devrilip yaralanmaya neden olabilir veya projektör hasar görebilir.
- Çalışırken, projektör merceğinden çıkan ışığı engellemeyin. Işık, yanıklara neden olacak veya bir yangın başlatacak şekilde nesneyi ısıtacak ve eritebilecektir.

- Lütfen projektörü açmayın veya sökmeyin, çünkü bu elektrik çarpmasına yol açabilir.
- Üniteyi kendiniz tamir etmeye kalkışmayın. Kapakları açmak veya çıkarmak, sizi tehlikeli voltajlar veya diğer tehlikelere maruz bırakabilir. Lütfen üniteyi tamir için göndermeden önce Optoma'yı arayın.
- Güvenlikle ilgili işaretler için projektörün kutusuna bakın.
- Ünite yalnızca uygun servis personeli tarafından tamir edilmelidir.
- Yalnızca üretici tarafından belirtilen eklentiler/aksesuarları kullanın.
- Çalışma sırasında projektör merceğine doğrudan bakmayın. Parlak ışık gözlerinize zarar verebilir.
- Projektörü kapatırken, lütfen gücü kesmeden önce soğutma döngüsünün tamamlandığından emin olun. Projektörün soğuması için 90 saniye bekleyin.
- Ürünü temizlemeden önce kapatın ve güç fişini AC prizinden çekin.
- Ekran muhafazasını temizlemek için hafif deterjanlı yumuşak kuru bir bez kullanın. Üniteyi temizlemek için aşındırıcı temizleyiciler, cilalar veya çözücüler kullanmayın.
- Ürün uzun süre boyunca kullanılmayacaksa güç fişini AC prizinden sökün.
- *Projektörü, titreşime veya darbeye maruz kalabilecek yerlere kurmayın.*
- *Merceğe çıplak ellerle dokunmayın.*
- *Depolamadan önce uzaktan kumandadan pili/pilleri çıkarın. Pil/Piller uzun süre uzaktan kumandada bırakılırsa sızıntı yapabilir.*
- *Projektör performansının kalitesini olumsuz yönde etkileyebileceğinden, projektörü yağ veya sigara dumanının olduğu yerlerden kullanmayın veya depolamayın.*
- *Standart dışı kurulum projektör performansını etkileyebileceğinden, lütfen doğru yönde projektör kurulumuna uyun.*
- *Bir anahtarlı uzatma kablosu veya gerilim dalgalanması koruyucu kullanın. Güç kesintileri ve gerilim düşüşleri aygıtları ÖLDÜREBİLİR.*

Lazer Işınımı Güvenliği Bilgileri

- Bu ürün IEC60825-1:2014' uyarınca SINIF 1 LAZER ÜRÜNÜ - RİSK GRUBU 2 olarak sınıflandırılır ve ayrıca IEC 62471-5:Ed'de 1.0 tanımlandığı gibi Risk Grubu 2, LIP (Lazer Aydınlatmalı Projektör) olarak 21 CFR 1040.10 ve 1040.11 ile uyumludur. Daha fazla bilgi için 8 Mayıs 2019 tarihli 57 numaralı Lazer Bildirimi'ne bakın.

IEC 60825-1:2014, EN 60825-1:2014+A11:2021, EN 50689:2021 CLASS 1 CONSUMER LASER PRODUCT RISK GROUP 2, Complies with 21 CFR 1040.10 and 1040.11 except for conformance as a Risk Group 2 LIP as defined in IEC 62471-5:Ed.1.0. For more information see Laser Notice No. 57, dated May 8, 2019.
IEC 60825-1:2014 等級1雷射產品RG2危險等級
IEC 60825-1:2014 1类激光产品RG2危险等级



"WARNING: MOUNT ABOVE THE HEADS OF CHILDREN."
Additional warning against eye exposure for close exposures less than 1 m.
"AVERTISSEMENT : INSTALLER AU-DESSUS DE LA TÊTE DES ENFANTS."
Avertissement supplémentaire contre l'exposition oculaire pour des expositions à une distance de moins de 1 m.
"警告:安装在高于孩童头顶处"
关于小于1 m近距离眼睛暴露的附加警告
「警告:安装在高於兒童頭部處」
針對1 m以下近距離眼睛接觸的額外警告

- Herhangi bir parlak kaynak için geçerli olduğu gibi doğrudan ışına bakmayın, RG2 IEC 62471-5:2015.
- Bu projektör, IEC/EN 60825-1:2014 uyarınca sınıf 1 lazer ürünüdür ve IEC 62471-5:2015 gerekliliklerine uygun olarak risk grubu 2'ye dahildir.
- Çocukların gözetim altında tutulması, doğrudan bakılmaması ve optik yardımların kullanılmaması ile ilgili ilave talimatlar.
- Çocukları denetlemek ve projektörden herhangi bir mesafede projektöre bakmalarına asla izin vermemek için uyarı verilmiştir.
- Yansıtma merceğinin önüyleken projektörü başlatmak için uzaktan kumanda kullanılırken dikkatli olunması belirtilmiştir.

- Kullanıcının ışın içinde dürbün veya teleskop gibi optik yardım araçlarını kullanmaktan kaçınmasına yönelik uyarıda bulunmaktadır.
 - Projektörü açarken yansıtma mesafesi içinde hiç kimsenin merceğe bakmadığından emin olun.
 - Herhangi bir öğeyi (büyüteç vb.) projektörün ışık yolundan uzak tutun. Lensten yansıtılan ışık yolu geniştir, bu nedenle lensten çıkan ışığı yönlendirebilecek her türlü anormal cisim, yangın veya gözlerde yaralanma gibi öngörülemeyen bir sonuca neden olabilir.
 - Kullanım kılavuzunda özellikle belirtilmeyen herhangi bir işlem veya ayarlama tehlikeli lazer ışınımına maruz kalma riski ortaya çıkarır.
 - Lazer ışınımına maruz kalınmasından dolayı hasara neden olabileceğinden projektörü açmayın veya parçalarına ayırmayın.
 - Projektör çalışırken ışına doğrudan bakmayın. Parlak ışık kalıcı göz hasarına neden olabilir.
- Kontrol, ayarlama veya çalıştırma prosedürünü izlememek lazer ışınımına maruz kalınmasından dolayı hasara neden

Lazer Bildirimi

IEC 60825-1:2014: SINIF 1 LAZER ÜRÜNÜ - RİSK GRUBU 2.

Ürün bir tüketici lazer ürünü olarak kullanılmak üzere üretilmiştir ve EN 50689:2021'e uygundur.

SINIF 1 TÜKETİCİ LAZER ÜRÜNÜ

EN 50689:2021

Merceğin Temizlenmesi

- Merceği temizlemeden önce, projektörü kapattığınızdan ve güç kablosunu çekerek projektörün soğumasını beklediğinizden emin olun.
- Tozu gidermek için bir sıkıştırılmış hava deposu kullanın.
- Merceği temizlemek için özel bir bez kullanın ve merceği nazikçe silin. Merceğe parmaklarınızla dokunmayın.
- Merceği temizlemek için alkalin/asit içeren deterjanlar veya alkol gibi uçucu solventler kullanmayın. Merceğin temizleme işlemi nedeniyle zarar görmesi durumunda, bu zarar garanti kapsamında olmayacaktır.



Uyarı: Mercekteki toz veya kirleri gidermek için alev alabilir gazlar içeren spreyle kullanmayın. Bu, projektör içinde aşırı ısı oluşumu nedeniyle yangına yol açabilir.



Uyarı: Projektör ısınıyorsa merceği temizlemeyin; bu merceğin yüzey filminin soyulmasına neden olabilir.



Uyarı: Merceği sert bir nesneyle silmeyin veya merceğe sert nesnelere vurmayın.

3 Boyut Güvenlik Bilgileri

Siz veya çocuğunuz 3D Boyut işlevini kullanmadan önce lütfen tüm uyarıları ve önlemleri önerildiği gibi izleyin.

Uyarı

Çocuklar ve gençler, 3D olarak izlemeye bağlı sağlık sorunlarına karşı daha savunmasız olabilir ve bu görüntüleri izlerken yakından denetlenmelidirler.

Işığa Duyarlılık Nöbeti Uyarısı ve Diğer Sağlık Riskleri

- Bazı izleyiciler, bazı Projektör filmleri veya video oyunlarının içerdiği yanıp sönen belirli görüntülere veya ışıklara maruz kaldıklarında epilepsi nöbeti veya felç geçirebilirler. Epilepsi veya felç hastasıysanız veya aile geçmişinizde böyle bir hastalık varsa, lütfen 3D işlevini kullanmadan önce bir tıp uzmanına danışın.
- Epilepsi veya felç hastası olmayan veya aile geçmişinde bu hastalıklardan biri bulunmayan kişiler bile, ışığa duyarlılık nöbetlerine yol açabilecek tanısı konmamış bir duruma sahip olabilirler.
- Gebe kadınlar, yaşlılar, ciddi tıbbi durumları olan kişiler, uyku bozukluğu olan veya alkolün etkisi

altında bulunan kişiler, ünitenin 3B işlevini kullanmaktan kaçınmalıdırlar.

- Aşağıdaki semptomlardan herhangi birini yaşıyorsanız, 3D filmleri görüntülemeyi hemen bırakın ve bir tıp uzmanına danışın: (1) görme değişikliği; (2) sersemlik; (3) baş dönmesi; (4) göz veya kas seğirmesi gibi istem dışı hareketler; (5) akıl karışıklığı; (6) bulantı; (7) bilinç kaybı; (8) kasılmalar; (9) kramplar ve/veya (10) yönelim bozukluğu. Çocuklar ve gençler, bu semptomları yaşamaya yetişkinlere göre daha fazla eğilim gösterebilir. Ebeveynler çocuklarını gözlem altında tutmalı ve bu semptomları yaşayıp yaşamadıklarını sormalıdır.
- 3D projeksiyonu izlemek, harekete bağlı mide bulantısı, sonradan oluşan algı etkileri, yönelim bozukluğu, göz yorgunluğu ve düşük duruş stabilitesine de yol açabilir. Kullanıcıların bu etkilerin oluşma ihtimalini azaltmak için sık izlemeye ara vermeleri tavsiye edilir. Gözlerinizde yorgunluk veya kuruluk belirtileri görülüyorsa veya yukarıdaki semptomlardan herhangi birini yaşıyorsanız, bu cihazı kullanmayı hemen bırakın ve semptomlar geçtikten en az otuz dakika sonrasına kadar izlemeye başlamayın.
- 3D projeksiyonu uzun süre boyunca ekrana çok yakın oturarak izlemek, gözlerinize zarar verebilir. İdeal izleme uzaklığı, ekran yüksekliğinin en az üç katı kadar olmalıdır. İzleyicinin gözlerinin ekranla aynı düzeyde olması tavsiye edilir.
- 3D projeksiyonu uzun süre boyunca 3D gözlük takarak izlemek, baş ağrısı veya yorgunluğa yol açabilir. Baş ağrısı, yorgunluk veya baş dönmesi yaşıyorsanız, 3D projeksiyonu izlemeyi bırakın ve dinlenin.
- 3D gözlüğü 3D projeksiyonu izlemekten başka bir amaçla kullanmayın.
- 3D gözlüğün diğer bir amaçla takılması (normal gözlük, güneş gözlüğü, koruyucu gözlük, vb. gibi) size fiziksel olarak zarar verebilir ve görme duyurunuzu zayıflatabilir.
- 3D projeksiyonu izlemek, bazı izleyicilerde yönelim bozukluğuna sebep olabilir. Bu yüzden, 3D PROJEKTÖR'ünüzü açık merdiven boşluklarının, kabloların, balkonların veya takılabileceğiniz, çarpabileceğiniz, kapaklanmanıza sebep olabilecek, kırılabilecek veya üzerine düşebileceğiniz diğer nesnelerin yakınına yerleştirmeyin.

Telif Hakkı

Tüm fotoğrafları, gösterimleri ve yazılımı da kapsayan bu yayım, her hakkı saklı olmak üzere uluslararası telif hakkı yasalarıyla korunmaktadır. Bu kılavuz veya içerdiği herhangi bir malzeme, yazarın yazılı izni olmadan yeniden üretilemez.

© Telif Hakkı 2021

Sorumluluk Reddi

Bu belgedeki bilgiler bildirim yapılmaksızın değiştirilmeye tabidir. Üretici, buradaki içeriklerle ilgili hiçbir sorumluluk veya garanti vermez ve ima edilen her türlü ticarete elverişlilik ya da herhangi bir özel amaca uygunluk garantisini özellikle reddeder. Üretici, herhangi bir kişiye bildirme yükümlülüğü olmadan bu yayımı gözden geçirme ve içeriğini zaman geçirme hakkını saklı tutar.

Ticari Marka Tanıma

Kensington, ACCO Brand Corporation şirketinin, dünya çapında diğer ülkelerde yayımlanmış kayıtlara ve bekleyen uygulamalara sahip ABD kayıtlı ticari markasıdır.

HDMI, HDMI Logosu ve High-Definition Multimedia Interface, HDMI Licensing LLC. şirketinin Birleşik Devletler ve diğer ülkelerde ticari markaları veya kayıtlı ticari markalarıdır.

DLP®, DLP Link ve DLP logosu, Texas Instruments şirketinin tescilli ticari markaları, BrilliantColor™ ise ticari markasıdır.

MHL, Mobile High-Definition Link ve MHL Logosu, MHL Licensing, LLC şirketinin ticari markaları veya kayıtlı ticari markalarıdır.

Bu kılavuzda kullanılan tüm diğer ürün adları kendi sahiplerinin mülkiyetidir ve o şekilde tanınır.

FCC

Bu cihaz test edilmiş ve FCC Kurallarının 15. Bölümü uyarınca, B Sınıfı dijital cihazlarla ilgili kısıtlamalara uygun olduğu tespit edilmiştir. Bu kısıtlamalar, evsel tesisatta zararlı parazitlere karşı uygun koruma sağlamak üzere tasarlanmıştır. Bu cihaz radyo frekansı enerjisi oluşturur, kullanır ve yayabilir ve üreticisinin talimatlarına uygun biçimde kurulmaz ve kullanılmazsa, radyo iletişimine zararlı parazitlere neden olabilir.

Ancak, belirli tesisatlarda parazit oluşmayacağına dair bir garanti verilmez. Bu aygıt radyo ve televizyon alıcılarında, cihazın kapatılması ve açılması ile anlaşılacak zararlı parazitlerin oluşmasına neden olursa, kullanıcı aşağıdaki önlemleri uygulayarak parazitleri gidermeyi deneyebilir:

- Alıcı anteni yeniden yönlendirmek veya yeniden konumlandırmak.
- Cihaz ile alıcı arasındaki mesafeyi artırmak.
- Cihazı, alıcının bağlı olduğu devreden farklı bir devredeki çıkış noktasına bağlamak.
- Yardım için bayi veya deneyimli bir radyo / televizyon teknisyenine danışmak.

Uyarı: Blendajlı kablolar

Diğer hesaplama cihazlarına giden tüm bağlantılar, FCC yönetmelikleriyle uyumluluk sağlamak üzere blendajlı kabloları kullanılarak yapılmalıdır.

Dikkat

Üretici tarafından açıkça onaylanmayan değişiklikler veya modifikasyonlar, kullanıcının Federal İletişim Komisyonu tarafından verilen projektörü kullanma yetkisini geçersiz kılabilir.

Çalıştırma Koşulları

Bu aygıt FCC Kurallarının 15. bölümüne uygundur. İşletimi aşağıdaki iki koşula tabidir:

1. Bu cihaz zararlı parazitlere neden olmaz ve
2. Bu cihaz, istenmeyen işleme neden olabilecek parazitler dahil, alınan tüm parazitleri kabul etmelidir.

Uyarı: Kanadalı kullanıcılar

Bu B Sınıfı dijital cihaz Canadian ICES-003 ile uyumludur.

Remarque à l'intention des utilisateurs canadiens

Cet appareil numérique de la classe B est conforme à la norme NMB-003 du Canada.

AB ülkeleri için Uygunluk Bildirimi

- EMC Direktifi 2014/30/EC (tadiller dahil)
- Düşük Voltaj Direktifi 2014/35/EC
- RED 2014/53/EU (ürün RF işlevine sahipse)

WEEE



İmha talimatları

Atarken bu elektronik cihazı çöpe atmayın. Kirliliği en aza indirmek ve global çevrenin korunmasını sağlamak için, lütfen bunu geri dönüştürün.

GİRİŞ

Optoma 4K UHD projektör satın aldığınız için teşekkür ederiz. Özelliklerin tam listesi için lütfen web sitemizdeki ürün sayfasını ziyaret edin; burada ayrıca sesli kontrol kurulumu ve SSS gibi ek bilgi ve belgeler de bulacaksınız.

Pakete Genel Bakış

Ambalajından dikkatlice çıkarıp, aşağıdaki standart aksesuarlar kısmında listelenen öğelerin bulunduğunu doğrulayın. İsteğe bağlı aksesuarlar kısmındaki öğelerin bazıları, modele, özelliklere ve satın aldığınız bölgeye bağlı olarak mevcut olmayabilir. Lütfen satın aldığınız yerle kontrol edin. Bazı aksesuarlar bölgeden bölgeye değişiklik gösterebilir.

Garanti kartı yalnızca bazı belirli bölgelerde sağlanır. Ayrıntılı bilgiler için lütfen bayinize danışın.

Standart aksesuarlar

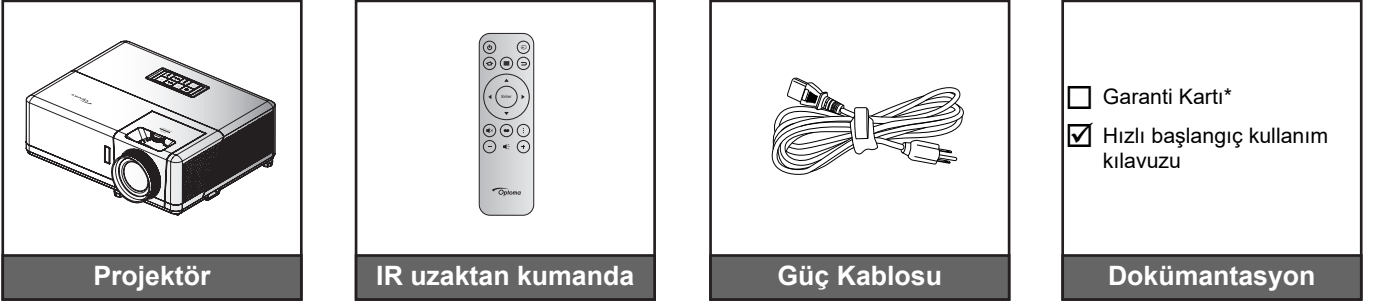

Not:

- Asıl uzaktan kumanda bölgeye göre değişiklik gösterebilir.
- Uzaktan kumanda pil ile gönderilir.
- *Garanti bilgileri için lütfen <https://www.optoma.com/support/download> adresini ziyaret edin.

İsteğe bağlı aksesuarlar



Not: Aksesuarlar modele, spesifikasyona ve bölgeye bağlı olarak değişiklik gösterir. Bazı isteğe bağlı aksesuarlar belirli bölgelerde satın alınabilir. Dahil edilen aksesuarlarla ilgili daha fazla bilgi görmek için lütfen web sitemizi ziyaret edin.

GİRİŞ

Ürüne Genel Bakış

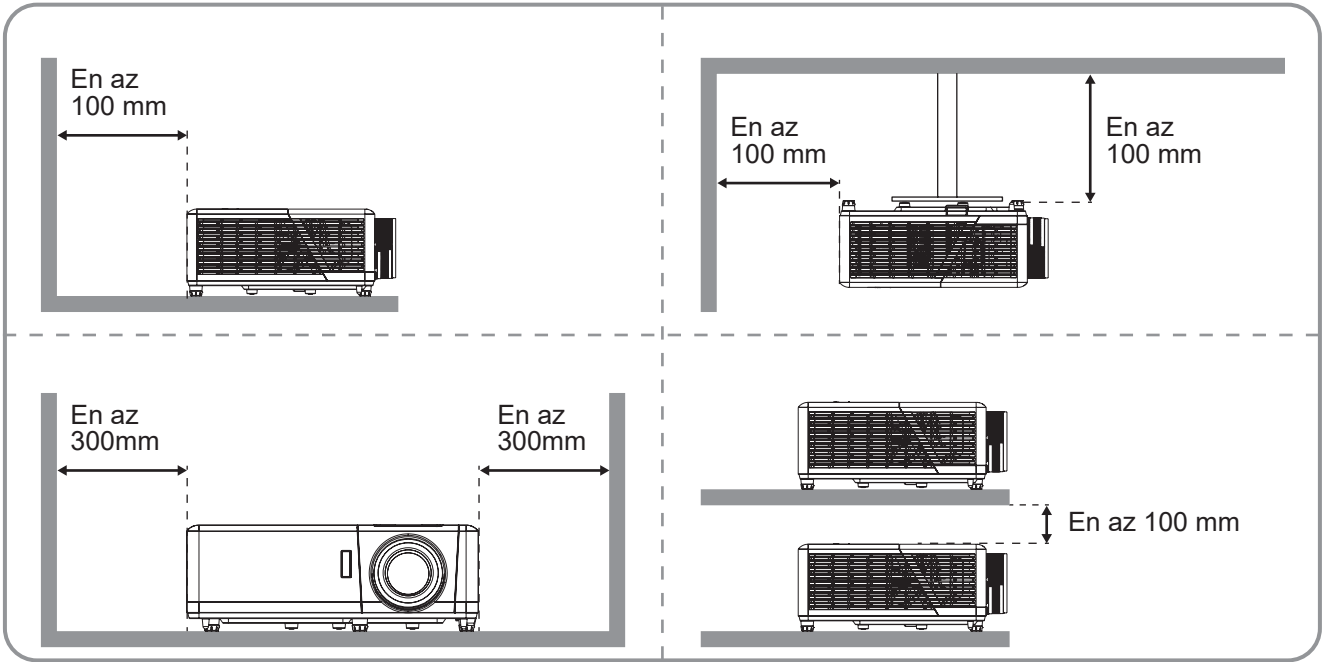
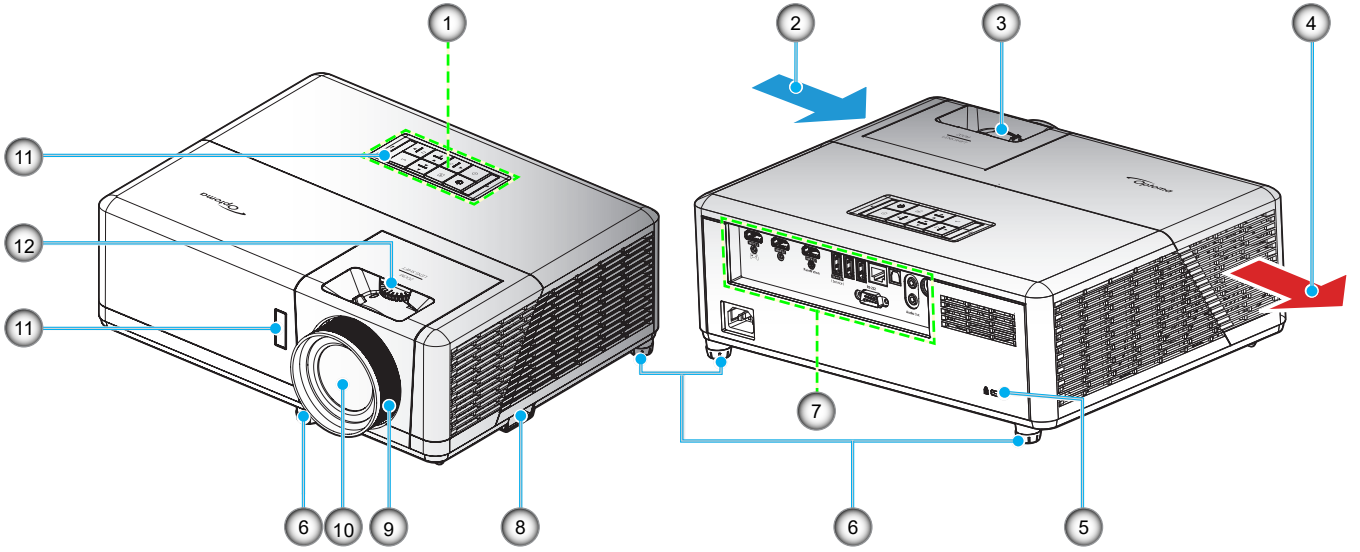

Not:

- Projektör giriş ve çıkış havalandırmalarını engellemeyin.
- Projektörü etrafı kapalı bir yerde çalıştırırken giriş ve çıkış havalandırmaları çevresinde en az 30 cm boşluk bırakın.

Sayı.	Öğe	Sayı.	Öğe
1.	Tuş takımı	7.	Giriş / Çıkış
2.	Havalandırma (giriş)	8.	Güvenlik Çubuğu
3.	Yakınlaştırma Kolu	9.	Odak Halkası
4.	Havalandırma (çıkış)	10.	Mercek
5.	Kensington™ Kilitleme Yuvası	11.	Kızılötesi Alıcı (ön ve üst)
6.	Eğim-Ayarlama Ayakları	12.	Mercek Kaydırma Tekeri

GİRİŞ

Bağlantılar

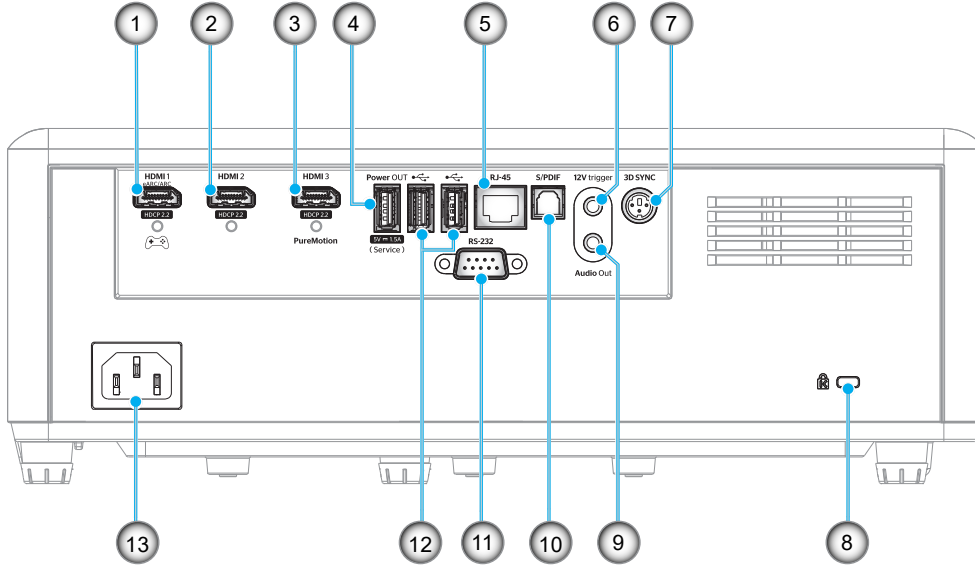

Sayı.	Öge	Sayı.	Öge
1.	HDMI 1 Bağlayıcı (eARC/ARC çıkışı; düşük gecikme modu)	8.	Kensington™ Kilitleme Yuvası
2.	HDMI 2 Bağlayıcı (HDMI-1 konnektörü aracılığıyla eARC ses formatı)	9.	Ses Çıkışı Konnektörü
3.	HDMI 3 Bağlayıcı (ARC ses formatını HDMI-1 konnektöründen geçirin; PureMotion desteği)	10.	S/PDIF Konnektörü (sadece 2ch PCM desteklenir; Dolby Dijital (5.1))
4.	USB Power OUT (5V---1.5A) Konnektörü (servis için)	11.	RS-232 Bağlayıcı
5.	RJ-45 Bağlayıcı	12.	USB Girişi (WiFi yardımcı aygıtı/Medya Oynatıcı)
6.	12V Tetikleyici (DC çıkışı; Volt: 12V, Amper: 0,5A Maks.)	13.	Güç Soketi
7.	3D SYNC		

GİRİŞ

Tuş takımı

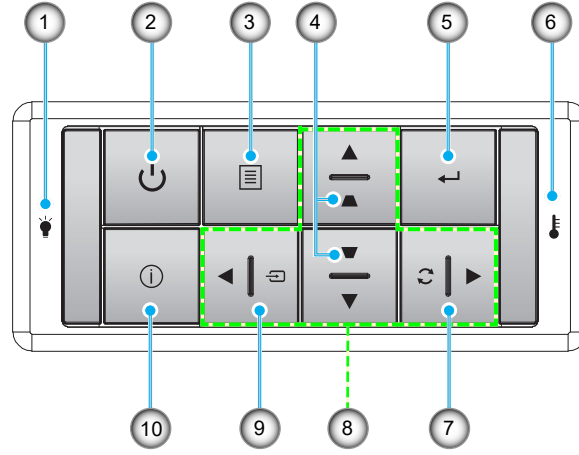

Sayı.	Öge	Sayı.	Öge
1.	Işık Kaynağı LED	6.	Sıcaklık-LED'i
2.	Güç ve Güç LED'i	7.	Yeniden-senk
3.	Menü	8.	Dört Yönlü Seçme Tuşları
4.	Yastık Düzeltmesi	9.	Kaynak
5.	Giriş	10.	Bilgi

Not: Tuş takımı ana ekranı kontrol etmez. Lütfen gezinmek için uzaktan kumandayı kullanın.

GİRİŞ

Uzaktan kumanda

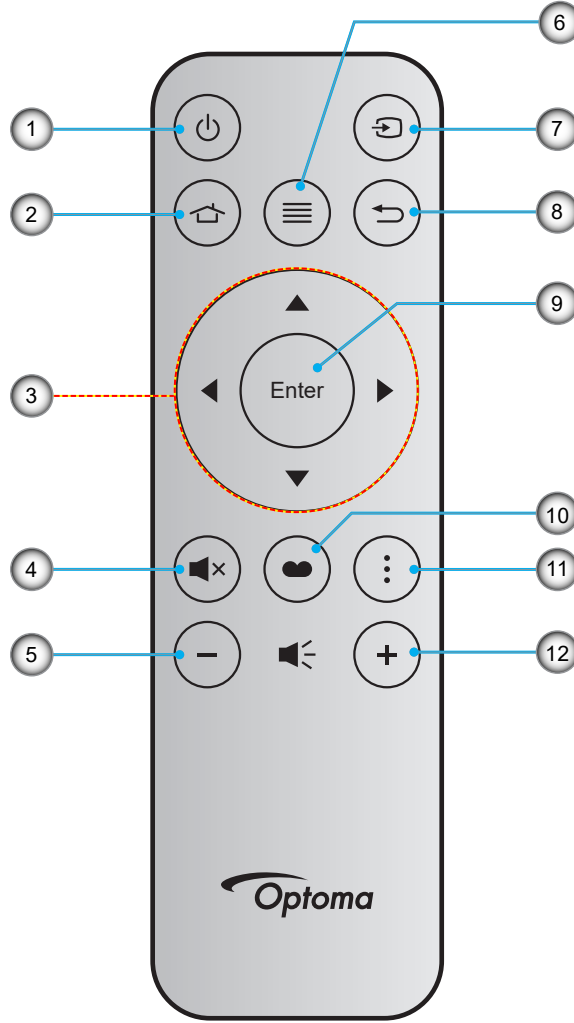

Sayı.	Öge	Sayı.	Öge
1.	Açma/kapama	7.	Kaynak
2.	Giriş	8.	Geri Dön
3.	Dört Yönlü Seçme Tuşları	9.	Giriş
4.	Sessiz	10.	Görüntü Modu
5.	Ses -	11.	APP Menüsü
6.	Menü	12.	Ses +

Not:

- Bazı tuşlar, bu özellikleri desteklemeyen modeller için işlevsiz olabilir.
- Uzaktan kumandayı ilk kez kullanmadan önce, şeffaf yalıtım bandını çıkarın. Pil takma konusunda 18. sayfaya bakın.

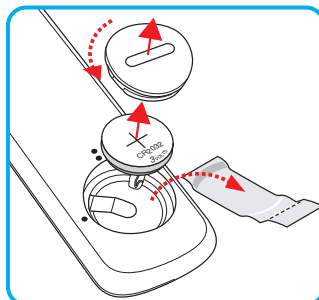

AYAR VE KURULUM

Projektörü kurma

Projektörünüz, dört olası konumdan birine kurulmak üzere tasarlanmıştır.

Oda yerleşiminiz veya kişisel tercihiniz, seçeceğiniz kurulum konumunu belirleyecektir. Ekranınızın boyutu ve konumunun, uygun prizinin konumunun yanı sıra projektörün ve diğer cihazlarınızın konumunu ve birbirlerine olan mesafeyi dikkate alın.

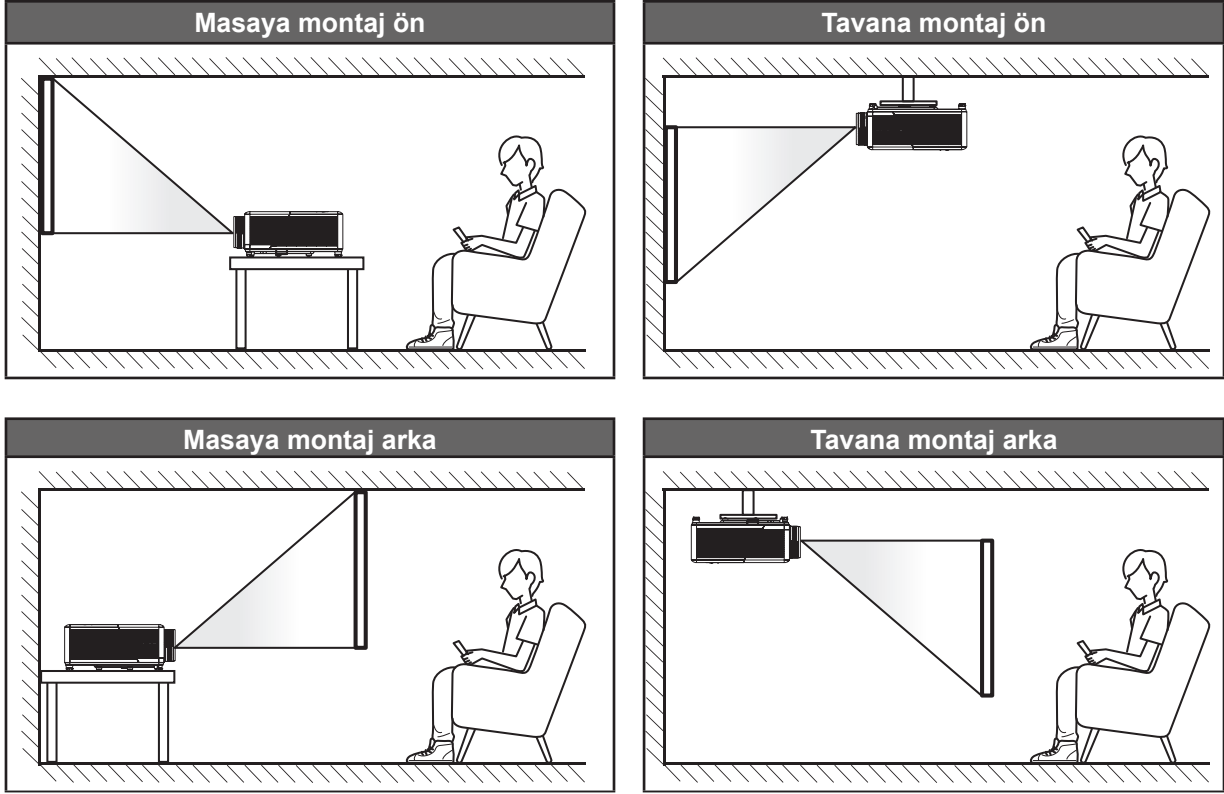

Projektör bir yüzeye düz biçimde ve ekrana 90 derece/dik olarak yerleştirilmelidir.

- Belirli bir ekran boyutuna yönelik projektör konumunun nasıl belirleneceği konusunda lütfen 65. sayfadaki mesafe tablosuna başvurun.
- Belirli bir mesafeye yönelik ekran boyutunun nasıl belirleneceği konusunda lütfen 65. sayfadaki mesafe tablosuna başvurun.

Not: Projektör ekrandan ne kadar uzağa yerleştirilirse, yansıtılan görüntü boyutuyla birlikte dikey sapma da orantılı olarak artar.

ÖNEMLİ!

Projektörü masa üzeri veya tavana montaj dışında herhangi bir yönelimde çalıştırmayın. Projektör yatay olmalıdır ve ileriye/geriye veya sola/sağa eğilmemelidir. Diğer yönlendirmeler garantiyi geçersiz kılacaktır ve projektörün ömrünü kısaltabilir. Standart dışı kurulum önerisi için lütfen Optoma ile iletişime geçin.

AYAR VE KURULUM

Projektör kurulumu bildirimi

- 360° serbest oryantasyon çalışması

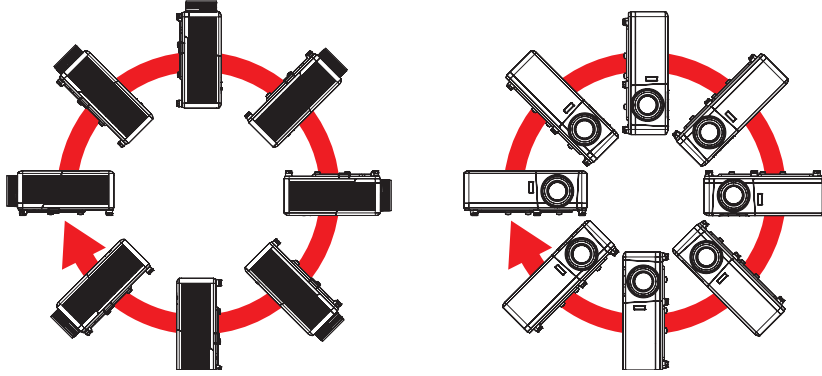

- Havalandırma çıkışı etrafında en az 30 cm boşluk bırakın.

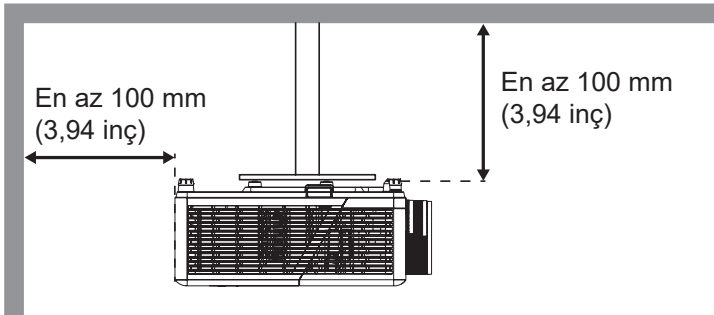
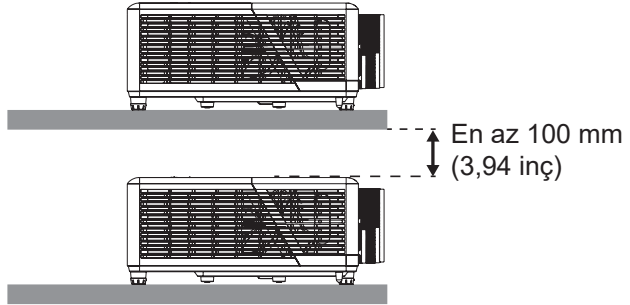
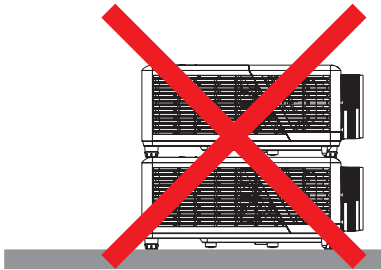
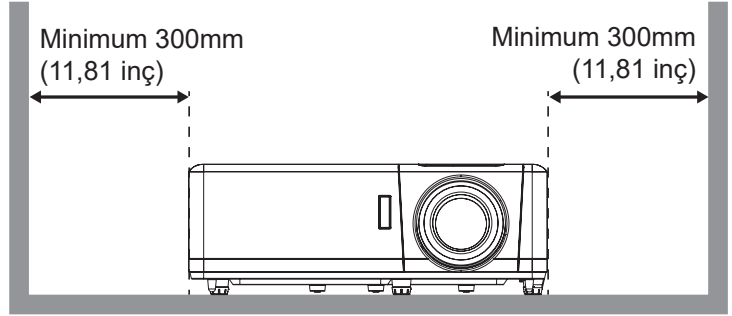
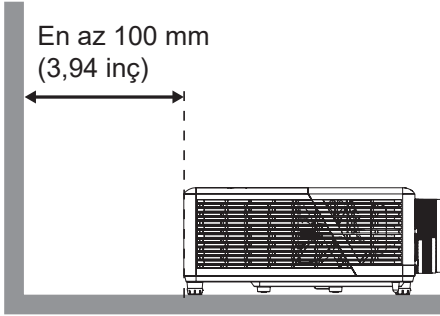

- Havalandırma girişlerinin, havalandırma çıkışından gelen sıcak havayı tekrar içeri çekmediğinden emin olun.
- Projektörü etrafı kapalı bir alanda çalıştırırken, kapalı alan içinde çevreleyen hava sıcaklığının projektörün çalışma sıcaklığını aşmadığından, havalandırma girişi ve çıkışlarının engellenmediğinden emin olun.
- Kapalı alan sıcaklığı kabul edilebilir çalışma sıcaklığı aralığında olsa bile aygıtın kapanmasına neden olabileceğinden, projektörün çıkan havayı tekrar içeri çekmemesini sağlamak için tüm kapalı alanlar onaylı bir termal değerlendirmeyi geçmelidir.

AYAR VE KURULUM

Projektöre kaynaklar bağlama

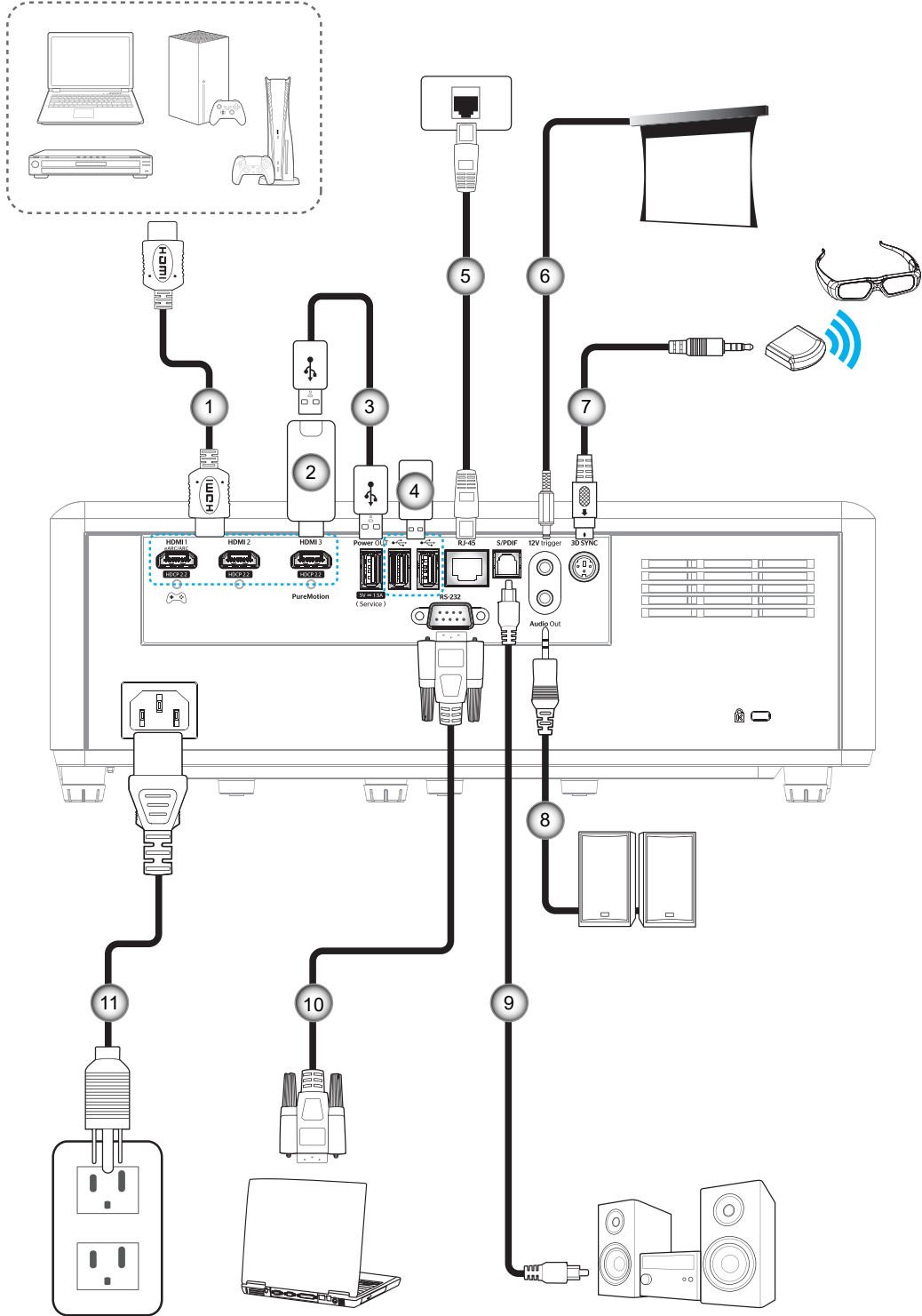

Sayı.	Öğe
1.	HDMI Kablosu
2.	HDMI Güvenlik Kilidi
3.	USB Güç Kablosu
4.	USB Disk Sürücü

Sayı.	Öğe
5.	RJ-45 Kablosu
6.	12V DC Fişi
7.	3B Yayıncı Kablosu
8.	Ses Çıkış Kablosu

Sayı.	Öğe
9.	S/PDIF Çıkışı Kablosu
10.	RS-232 Kablosu
11.	Güç Kablosu

Not: En iyi görüntü kalitesini sağlamak ve bağlantı hatalarını önlemek için Premium HDMI kabloları kullanmanızı öneririz. 20-25 fitten uzun kablo uzunlukları için Aktif Fiber HDMI kabloları kullanmanızı şiddetle tavsiye ederiz.

AYAR VE KURULUM

Projektör görüntüsünü ayarlama

Görüntü yüksekliği

Projektör, görüntü yüksekliğini ayarlamak için yükseltici ayaklar ile donatılmıştır.

1. Projektörün alt tarafında bulunan ayarlamak istediğiniz ayarlanabilir ayağı bulun.
2. Projektörü yükseltmek veya alçaltmak için ayarlanabilir ayağı saat yönünde ya da saat yönünün tersinde döndürün.

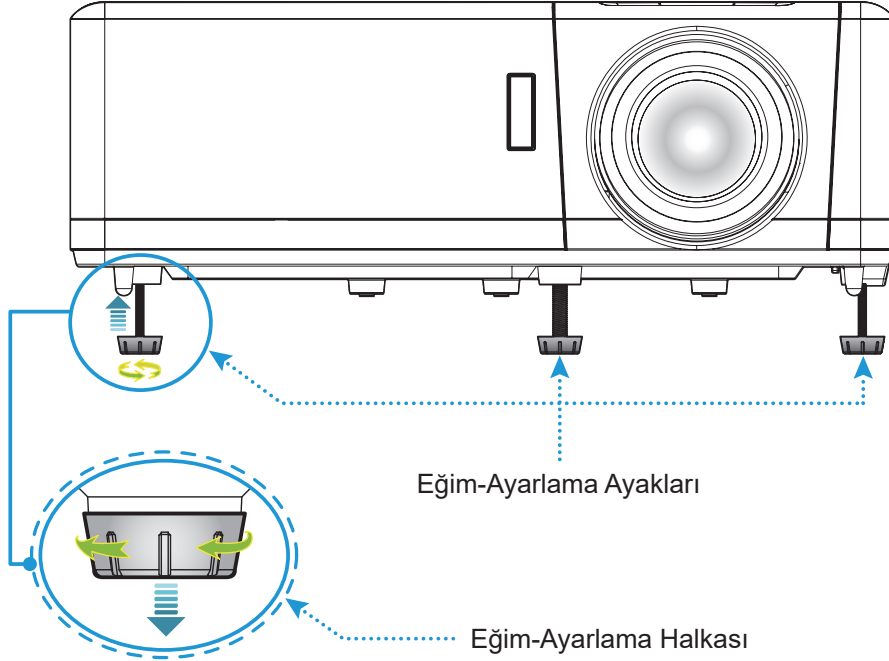

Yakınlaştırma, mercek kaydırma ve odak

- Görüntü boyutunu ve konumunu ayarlamak için aşağıdakileri yapın:
 - a. Görüntü boyutunu ayarlamak amacıyla, yansıtılan görüntü boyutunu artırmak veya azaltmak için yakınlaştırma kolunu saat yönünde ya da saat yönünün tersinde döndürün.
 - b. Görüntü konumunu ayarlamak amacıyla, yansıtılan görüntünün konumunu dikey olarak ayarlamak için mercek kaydırma tekerini saat yönünde veya saat yönünün tersinde döndürün.
- Odağı ayarlamak için, odak halkasını, görüntü keskin ve okunabilir olana kadar saat yönünde veya saat yönünün tersinde döndürün.

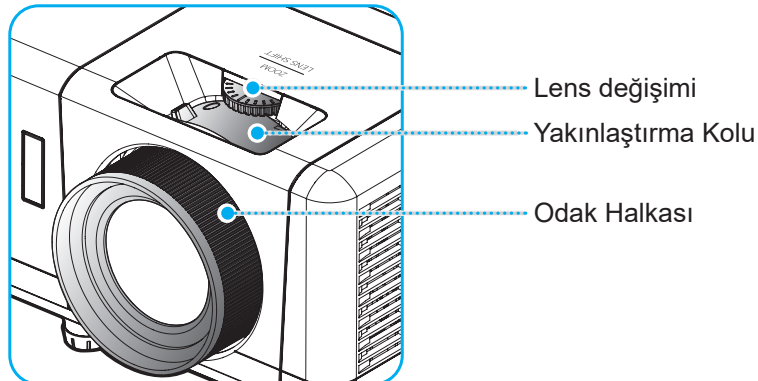

Not: Projektör 1,2 m ila 8,1m mesafede odaklanacaktır.

AYAR VE KURULUM

Kumanda kurulumu

Pili takma/deđiřtirme

1. Kapak açılana kadar pil kapađını saat yönünün tersinde döndürmek için bir bozuk para kullanın.
2. Yeni pili bölmeye yerleřtirin.
Eski pili çıkarıp yenisini (CR2032) takın. "+" işaretinin olduđu tarafın yukarıya baktığından emin olun.
3. Kapađı geri takın. Ardından yerine kilitlemek amacıyla pil kapađını saat yönünde döndürmek için bir bozuk para kullanın.

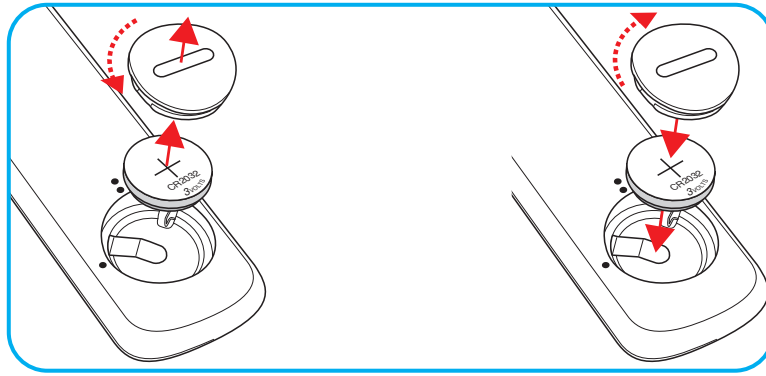

DİKKAT:

Güvenli çalışmayı sağlamak için lütfen aşağıdaki önlemlere uyun:

- CR2032 tip pil kullanın.
- Su veya sıvıyla temastan kaçının.
- Uzaktan kumandayı neme veya ısıya maruz bırakmayın.
- Uzaktan kumandayı düşürmeyin.
- Uzaktan kumandadaki pil sızıntı yaparsa, kasayı dikkatlice silerek temizleyin ve yeni pil takın.
- Yanlış türde bir pille deđiřtirirseniz patlama tehlikesi vardır.
- Biten pilleri talimatlara uygun olarak elden çıkarın.

Uyarı: Pil yutulmamalıdır, Kimyasal Yanık Tehlikesi.



- Bu ürün bir düğme pil içerir. Düğme pil yutulursa, sadece 2 saat içinde ciddi iç yanıklara neden olabilir ve ölüme yol açabilir.

Uyarı: Yeni ve kullanılmış pilleri çocuklardan uzak tutun.



- Pil bölmesi güvenli bir şekilde kapanmazsa, ürünü kullanmayı bırakın ve çocuklardan uzak tutun. Pillerin yutulmuş veya vücudun herhangi bir yerine yerleşmiş olabileceğini düşünürseniz, acil tıbbi yardım alın.

AYAR VE KURULUM

Etkili mesafe

Kızılötesi uzaktan kumanda sensörü projektörün üst tarafında bulunur. Doğru biçimde çalışması için uzaktan kumandayı, projektörün kızılötesi uzaktan kumanda algılayıcısına dik biçimde 30° (yatay olarak) veya 20° (dikey olarak) içinde bir açıda tuttuğunuzdan emin olun. Uzaktan kumandayla algılayıcı arasındaki mesafe 7 metreden fazla olmamalıdır.

Not: Uzaktan kumanda, kızılötesi algılayıcıya doğrudan (0 derecelik açıyla) tutulurken, uzaktan kumanda ve algılayıcı arasındaki mesafe 10 metreden fazla olmamalıdır.

- Uzaktan kumanda ve projektördeki kızılötesi sensörü arasında kızılötesi ışınını kesebilecek hiçbir engel olmadığından emin olun.
- Uzaktan kumandanın kızılötesi ileticisine doğrudan güneş ışığı veya floresan lambası yansımadağından emin olun.
- Lütfen uzaktan kumandayı floresan lambalarından 2 metreden uzak mesafede tutun; aksi halde uzaktan kumanda hatalı çalışabilir.
- Uzaktan kumanda Çevirici Tip floresan lambalara yakın olursa zaman etkisiz olabilir.
- Uzaktan kumanda ve projektör birbirlerine çok kısa mesafede olursa uzaktan kumanda etkisiz olabilir.
- Ekranı yönelttiğinizde, uzaktan kumandanın ekrana olan etkin mesafe 7 metreden kısadır ve kızılötesi ışınları projektöre geri yansır. Ancak etkin mesafe ekranlara göre değişebilir.

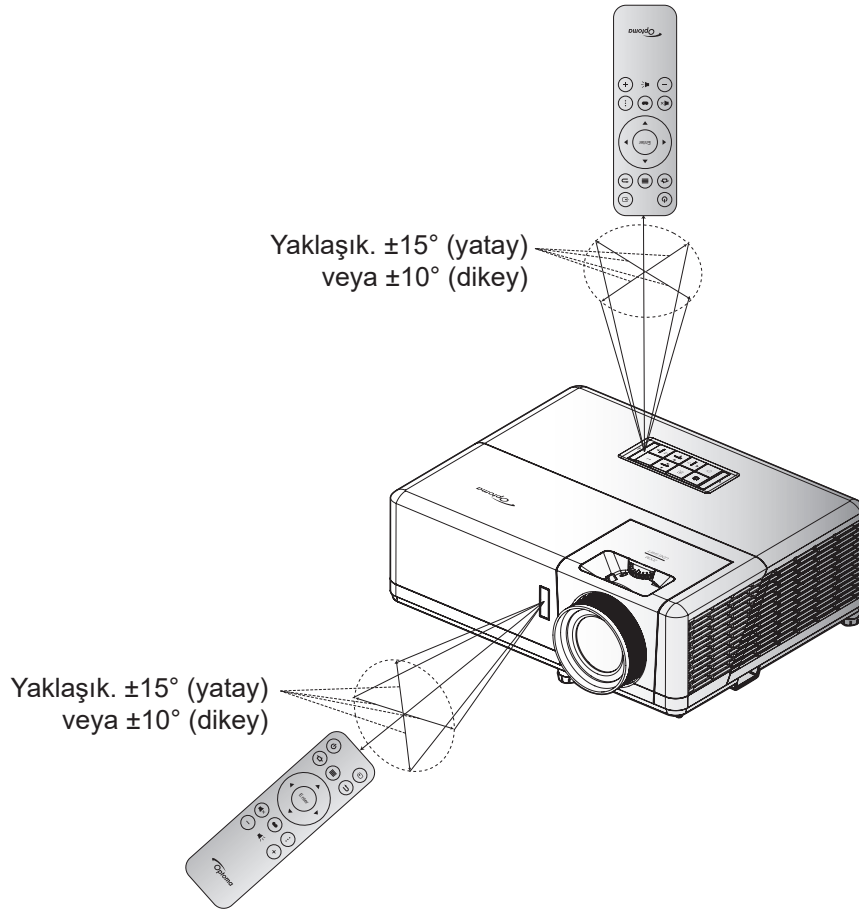

PROJEKTÖRÜ KULLANMA

Projektörü açma/kapatma

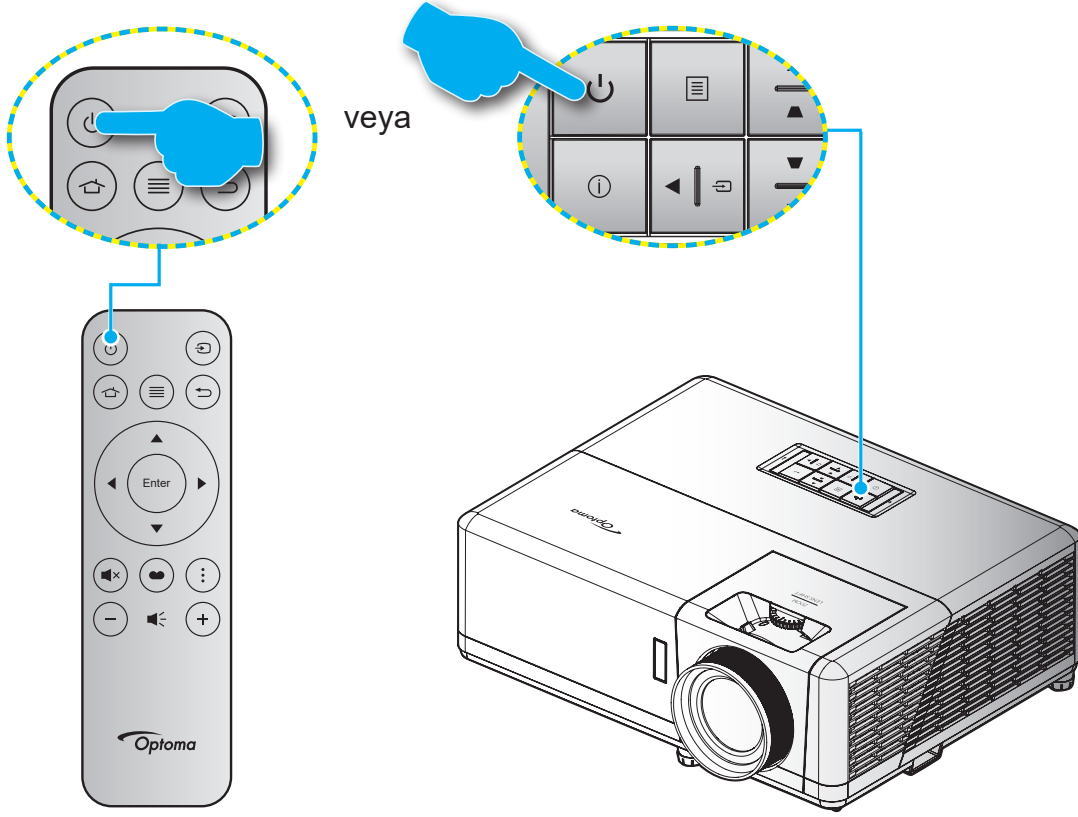

Güç açık

1. Güç kablosu ve sinyal/kaynak kablosunu sıkıca takın. Bağlandığında, Açık/Beklemede LED'i kırmızı renkte yanar.
2. Projektör tuş takımında veya uzaktan kumandada "⏻" düğmesine basarak projektörü açın.
3. Yaklaşık 10 saniye süreyle bir açılış ekranı görünecek ve Açık/Bekleme LED'i mavi renkte yanıp sönecektir.

Not: Projektör ilk kez açıldığında, tercih ettiğiniz dili, yansıtma yönünü ve diğer ayarları seçmeniz istenecektir.

PROJEKTÖRÜ KULLANMA

Projektör ilk kez açıldığında, yansıtma yönünü, tercih edilen dili seçmeyi, ağ ayarlarının yapılandırılmasını ve daha fazlasını içeren başlangıç ayarlarını yapmanız istenecektir. **Setup Complete! (Ayar Tamamlandı!)** ekranı, projektörün kullanıma hazır olduğunu belirtir.

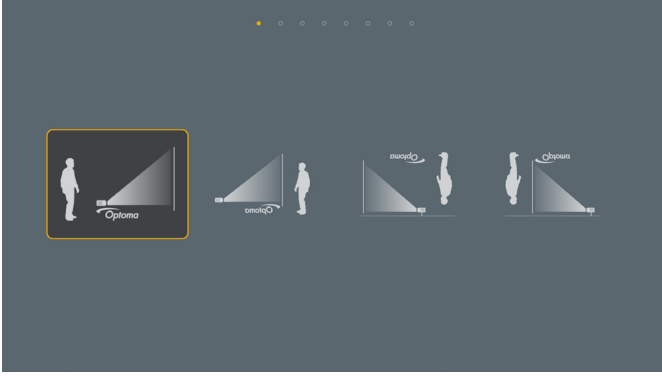

[Yansıtma ekranı]

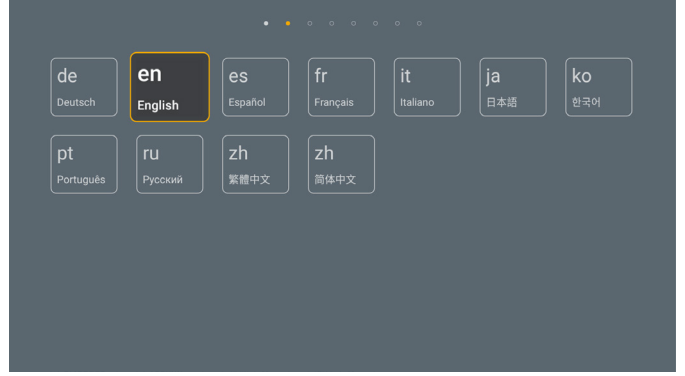

[Dil ekranı]

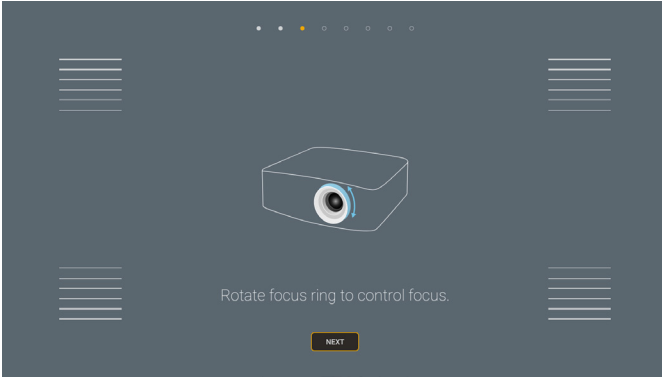

[Odak ayarlama ekranı]

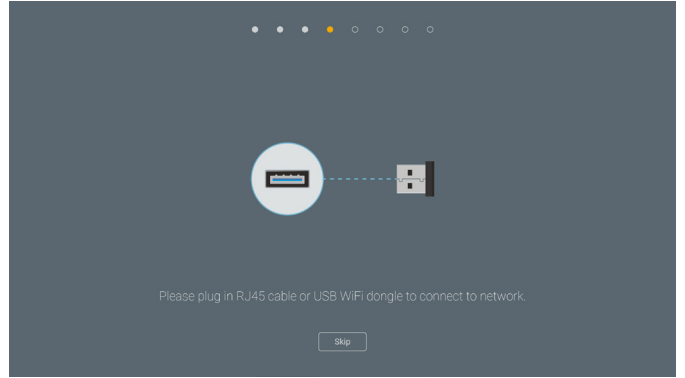

[Wi-Fi yardımcı aygıtı kurulum ekranı]

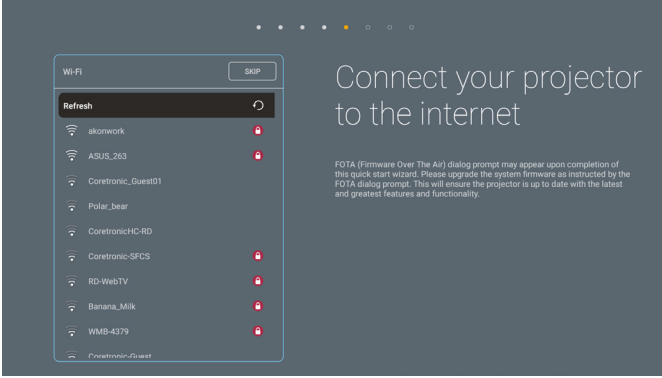

[Ağ ekranı]

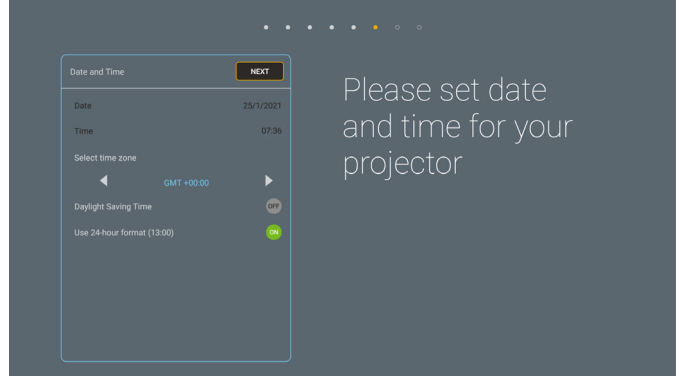

[Tarih ve saat ekranı]

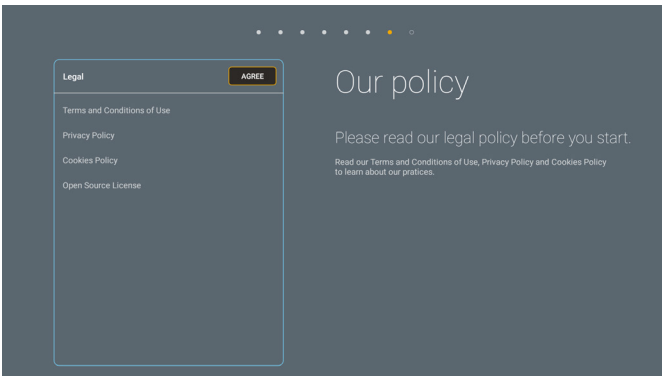

[Düzenleme ekranı]



[Optoma Connect ekranı]

PROJEKTÖRÜ KULLANMA

Güç kapama

1. Projektör tuş takımında veya uzaktan kumandada “⏻” düğmesine basarak projektörü kapatın.
2. Aşağıdaki mesaj görüntülenecektir:

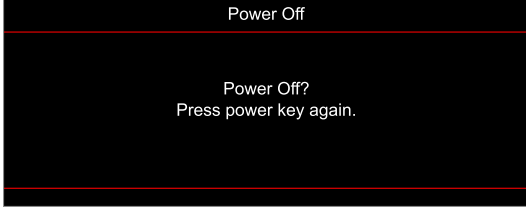

3. Onaylamak için “⏻” düğmesine tekrar basın; aksi durumda mesaj 15 saniye sonra kaybolacaktır. “⏻” düğmesine ikinci kez bastığınızda projektör kapanacaktır.
4. Soğutma fanları soğutma devri için yaklaşık 10 saniye çalışmaya devam eder ve Açık/Beklemede LED'i mavi renkte yanıp söner. Açık/Bekleme LED'inin sabit kırmızı renkte yanması, projektörün bekleme moduna girdiğini belirtir. Projektörü yeniden açmak isterseniz, soğutma döngüsünü tamamlanıp projektörün bekleme moduna girmesini beklemelisiniz. Bekleme modundayken projektörü açmak için tekrar “⏻” düğmesine basmanız yeterlidir.
5. Güç kablosunu prizden ve projektörden çıkarın.

Not: Projektörün bir güç kapatma prosedüründen hemen sonra açılması önerilmez.

PROJEKTÖRÜ KULLANMA

Bir giriş kaynağı seçme

Ekranda görüntülemek istediğiniz, bilgisayar, dizüstü bilgisayar, video oynatıcı vb. bağlı kaynağı açın. Projektör, kaynağı otomatik olarak algılayacaktır. Birden fazla kaynak bağlı ise, istenen girişi seçmek için projektör tuş takımında veya uzaktan kumandada “↺” düğmesine basın.

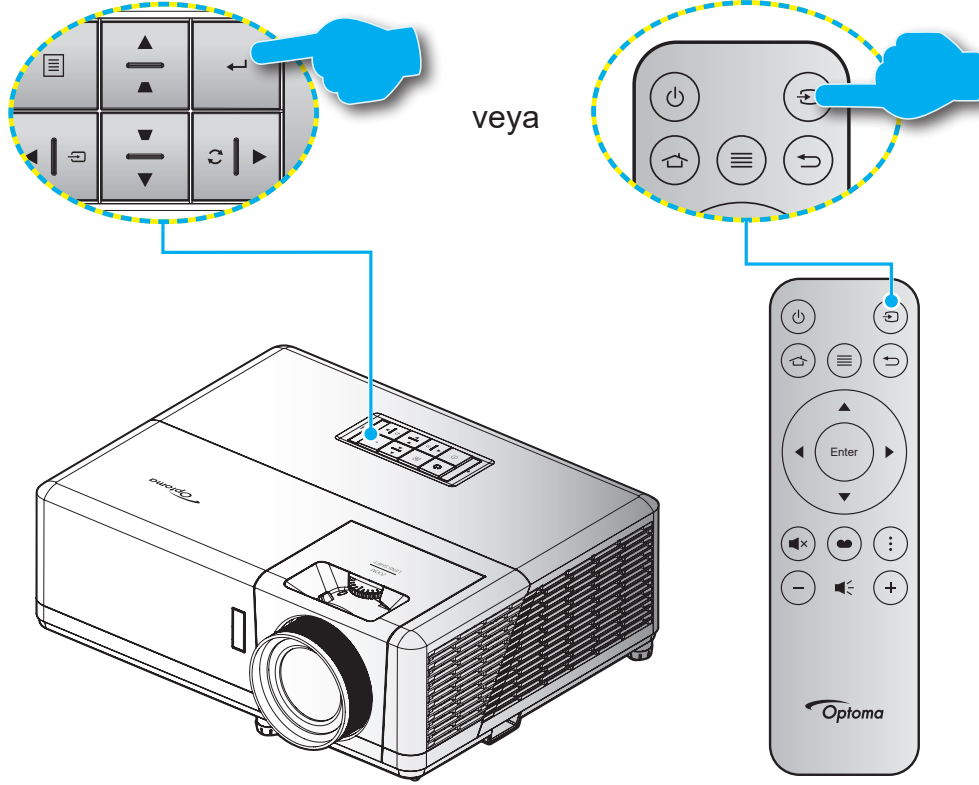

PROJEKTÖRÜ KULLANMA

Giriş ekranına genel bakış

Giriş ekranı, projektörü her başlattığınızda görüntülenir. Bu, sistem tarihi ve saatini, sistem durumunu, OSD menüsüne erişim için simgeleri, projektör ayarları menüsünü, uygulamaları, giriş kaynaklarını ve daha fazlasını içerir.

Giriş ekranında gezinmek için uzaktan kumandadaki düğmeleri kullanabilirsiniz.

Kullanıcı arabirimindeki konumunuzdan bağımsız olarak uzaktan kumanda üzerindeki "🏠" düğmesine basarak her zaman Giriş ekranına geri dönebilirsiniz.



Not: Yukarıdaki görseldeki "Uygulamalar" gibi, seçilen menü veya öğe turuncu renkte vurgulanır.

Sistem tarihi ve saati

Projektör ağa bağlı olduğunda tarih ve saat Giriş ekranında görüntülenir. Varsayılan ayar 10.00 2019/01/01'dir. ÖÖ/ÖS yalnızca 24 saatlik biçim kapalı duruma getirildiğinde görüntülenecektir.

Tarih ve saat parametrelerini değiştirmek için ekrandan ilgili alanı seçin. Tarih ve Saat ayarları sayfası otomatik olarak açılır. Daha sonra, değişiklikleri gerçekleştirin.

PROJEKTÖRÜ KULLANMA

Projektör ayarları menüsü (OSD)

Projektör bilgilerini gözden geçirmek veya görüntü, ekran, 3D, ses ve kurulum ile ilgili çeşitli ayarları yönetmek için giriş ekranında veya uzaktan kumandada "☰" tuşuna basın "⊞" OSD menüsünü seçin.

Genel menü gezintisi

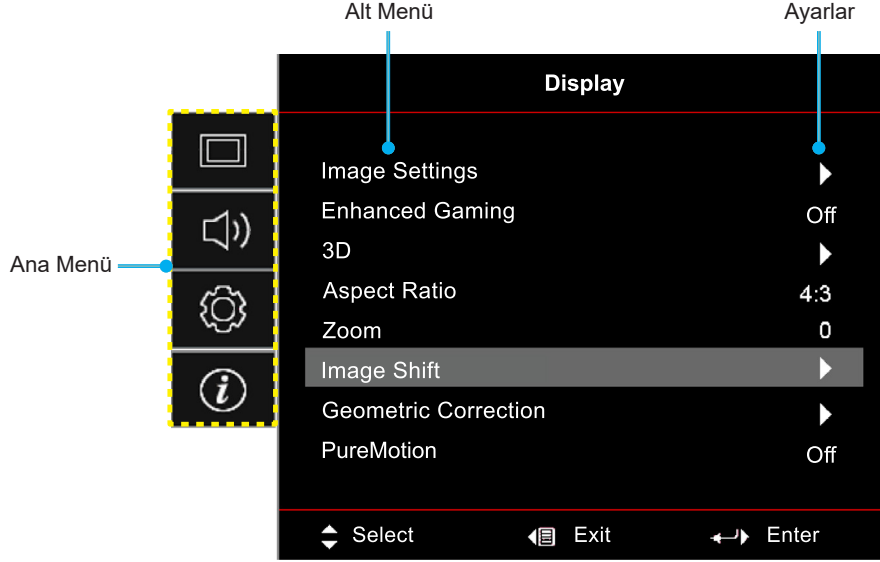

1. Ekran menüsü görüntülendiğinde, ana menüde herhangi bir öğe seçmek için yukarı ve aşağı navigasyon düğmelerini kullanın. Belirli bir sayfada bir seçim yaparken, alt menüye girmek için "**Tamam**" tuşuna basın.
2. İstenilen menü öğesini seçmek için "**Sol**" ve "**Sağ**" düğmesine basın. Ardından, alt menüsünü açmak için "**Tamam**" düğmesine basın.
3. Alt menüde istenilen öğeyi seçmek için "**Yukarı**" ve "**Aşağı**" düğmesine basın.
4. Bir ayarı etkinleştirmek veya devre dışı bırakmak için "**Tamam**" düğmesine ya da bir ayarı düzenlemek için "**Sol**" ve "**Sağ**" düğmelerine basın.
5. Alt menüde ayarlanacak sonraki öğeyi seçin ve yukarıda açıklandığı gibi değiştirin.
6. Çıkmak için "↵" düğmesine (gerekirse arka arkaya) basın. OSD menüsü kapanacak ve projektör yeni ayarları otomatik olarak kaydedecektir.

PROJEKTÖRÜ KULLANMA

Ekran Menüsü ağacı



Not: OSD menü ağacı öğeleri ve özellikleri, modellere ve bölgeye bağlıdır. Optoma, ürün performansını iyileştirmek için önceden haber vermeksizin ürün ekleme veya çıkarma hakkını saklı tutar.

Ana Menü	Alt Menü 1	Alt Menü 2	Alt Menü 3	Alt Menü 4	Değerler	
Display (Ekran)	Image Settings (Görüntü ayarları)	Display Mode (Görüntü Modu)	[Video] Modu		Cinema (Sinema)	
					HDR	
					HLG	
					HDR SIM.	
					Game (Oyun)	
					Reference (Referans)	
					Bright (Parlak)	
					User (Kullanıcı)	
					3D	
					ISF Day (ISF Gün)	
					ISF Night (ISF Gece)	
					ISF 3D	
			Wall Color (Duvar Rengi)		Off (Kapalı) [Varsayılan]	
				Blackboard (Karatahta)		
				Light Yellow (Sari Isik)		
				Light Green (Yesil Isik)		
				Light Blue (Mavi Isik)		
				Pink (Pembe)		
			Dynamic Range (Dinamik Aralık)	HDR/HLG		Gray (Gri)
					Off (Kapalı)	
				HDR Picture Mode (HDR Resim Modu)		Auto [Varsayılan]
					Bright (Parlak)	
					Standard (Standart) [Varsayılan]	
					Film	
				HLG Picture Mode (HLG Resim Modu)		Detail (Detay)
					Bright (Parlak)	
					Standard (Standart) [Varsayılan]	
					Film	
				Detail (Detay)		
				HDR Brightness (HDR Parlaklığı)		0 ~ 10
				Brightness (Parlaklık)		-50 ~ 50
				Contrast (Karşıtlık)		-50 ~ 50
		Sharpness (Netlik)		1 ~ 15		
		Color (Renk)		-50 ~ 50		
		Tint (Renk Tonu)		-50 ~ 50		

PROJEKTÖRÜ KULLANMA

Ana Menü	Alt Menü 1	Alt Menü 2	Alt Menü 3	Alt Menü 4	Değerler	
Display (Ekran)	Image Settings (Görüntü ayarları)	Gamma (Gamm)	Film			
			Video			
			Graphics (Grafik)			
			Standard(2.2) (Standart(2.2))			
			1.8			
			2.0			
			2.4			
			3D			
		Color Settings (Renk ayarları)	BrilliantColor™			1 ~ 10
				Color Temp. (Renk Isısı)		Warm (Sıcak)
						Standard (Standart)
						Cool (Serin)
					Cold (Soğuk)	
			Color Matching (Renk uyumu)	Color (Renk)		Red (Kırmızı)
						Green (Yeşil)
						Blue (Mavi)
						Cyan (Deniz Mavisi)
						Yellow (Sarı)
						Macenta
						White (Beyaz)(*)
				Hue (Ton) / R(*)		-50 ~ 50 [Varsayılan: 0]
				Saturation (Doğunluk) / G(*)		-50 ~ 50 [Varsayılan: 0]
				Gain (Kazanım) / B(*)		-50 ~ 50 [Varsayılan: 0]
			Reset (Sıfırla)		Cancel (İptal Et) [Varsayılan]	
					Yes (Evet)	
			Exit (Çıkış)			
			RGB Gain/Bias (RGB Kazanım/ İnce Ayar)	Red Gain (Kırmızı Kazanım)		-50 ~ 50
				Green Gain (Yeşil Kazanımı)		-50 ~ 50
				Blue Gain (Mavi Kazanımı)		-50 ~ 50
				Red Bias (Kırmızı İnceayar)		-50 ~ 50
				Green Bias (Yeşil İnceayar)		-50 ~ 50
				Blue Bias (Mavi İnceayar)		-50 ~ 50
		Reset (Sıfırla)			Cancel (İptal Et) [Varsayılan]	
					Yes (Evet)	
		Exit (Çıkış)				
		Color Space (Renk Düzlemi) (HDMI Girişi Değil)			Auto [Varsayılan]	
			RGB			
			YUV			
Color Space (Renk Düzlemi) (HDMI Girişi)			Auto [Varsayılan]			
			RGB(0~255)			
			RGB(16~235)			
			YUV			

PROJEKTÖRÜ KULLANMA

Ana Menü	Alt Menü 1	Alt Menü 2	Alt Menü 3	Alt Menü 4	Değerler	
Display (Ekran)	Image Settings (Görüntü ayarları)	Brightness Mode (Parlaklık Modu)			DynamicBlack	
					Eco. (Ekonomik)	
					Constant Power (Sabit Güç) Güç =%100/%95/%90/%85/%80/%75/%70/%65/%60/%55/%50	
			Reset (Sıfırla)			Constant Luminance (Sabit Parlaklık) Güç=%85/%80/%75/%70
	Enhanced Gaming (Geliştirilmiş Oyun)					Off (Kapalı)
						On (Açık)
	3D	3D Mode (Üç Boyut Modu)				Off (Kapalı) [Varsayılan]
						On (Açık)
		3D Sync Invert (3D Senk Dön.)				On (Açık)
	Aspect Ratio (En/Boy oranı)					Off (Kapalı) [Varsayılan]
						4:3
						16:9
						21:9
						32:9
						V-Stretch (SVGA XGA modelleri hariç)
	Zoom (Yakınlaştırma)					Full screen (Tam ekran)
						Auto
	Image Shift (Görüntü kaydırma)					-5 ~ 25 [Varsayılan: 0]
						-100 ~ 100 [Varsayılan: 0]
	Geometric Correction (Geometrik Düzeltme)	H 				-100 ~ 100 [Varsayılan: 0]
			V 			-100 ~ 100 [Varsayılan: 0]
		Four Corners (Dört Köşe)				
		H Keystone (H düzeltme)				-30 ~ 30 [Varsayılan: 0]
		V Keystone (Dikey Anahtar Taşı)				-30 ~ 30 [Varsayılan: 0]
Auto Keystone (Otomatik Düzelt.)					Off (Kapalı)	
3x3 Warp (3x3 Eğme)					On (Açık) [Varsayılan]	
	Reset (Sıfırla)					
PureMotion	PureMotion				Off (Kapalı)	
					1 [Varsayılan]	
					2	
					3	
Audio (Ses)	Audio Mode (Ses Modu)				Speaker / Audio Out (Hoparlör / Ses Çıkışı) [Varsayılan]	
					SPDIF / eARC	
	Mute (Sessiz)					Off (Kapalı) [Varsayılan]
						On (Açık)
	Volume (Ses)				0 ~ 10 [Varsayılan: 5]	
	Digital Output Format (Dijital Çıkış Biçimi)					Bitstream (Veri Akışı)
					PCM	
Audio Delay (Ses Gecikmesi)	Internal speaker delay (Dahili hoparlör gecikmesi)				Auto [Varsayılan]	
					-50 ~ +50 [Varsayılan: 0]	

PROJEKTÖRÜ KULLANMA

Ana Menü	Alt Menü 1	Alt Menü 2	Alt Menü 3	Alt Menü 4	Değerler		
Setup (Ayar)	Projection (Projeksiyon)				Ön  [Varsayılan]		
					Arka 		
					Tavan üst 		
					Arka üst 		
	Power Settings (Güç Ayarları)	Direct Power On (Direkt Açılma)				Off (Kapalı) [Varsayılan]	
						On (Açık)	
		Signal Power On (Sinyal Gücü Açma)				Off (Kapalı) [Varsayılan]	
						On (Açık)	
		Auto Power Off (min) (Otomatik Kapanma (dak))				0 ~ 180 (5 dakikalık artım) [Varsayılan: 20]	
		Sleep Timer (min) (Uyku Zamanlayıcısı (dak))				0 ~ 990 (30 dakikalık artım) [Varsayılan: 0]	
			Always On (Acik kalzin)				No (Hayır) [Varsayılan]
						Yes (Evet)	
	Power Mode (Standby) (Güç Modu (Bekleme))				Active (Aktif) (Akıllı Ev)		
	USB Power (Standby) (USB Güç (Beklemede))				Eco. (Ekonomik) [Varsayılan]		
	Security (Güvenlik)	Security (Güvenlik)				Off (Kapalı)	
						On (Açık)	
		Security Timer (Güvenlik Zamanlayıcısı)	Month (Ay)				
			Day (Gün)				
	Hour (Saat)						
	Change Password (Şifreyi Değiştir)					[Varsayılan: 1234]	
	HDMI Link Settings (HDMI bağlantı ayarları)	HDMI Link				Off (Kapalı) [Varsayılan]	
						On (Açık)	
		Inclusive of TV (Inclusive TV)				No (Hayır) [Varsayılan]	
						Yes (Evet)	
		Power On Link				Mutual [Varsayılan]	
						PJ --> Device	
	Power Off Link				Device --> PJ		
					Off (Kapalı) [Varsayılan]		
	Test Pattern (Test Deseni)					On (Açık)	
						Green Grid (Yeşil Izgara)	
						Magenta Grid (Eflatun Izgara)	
						White Grid (Beyaz Izgara)	
					White (Beyaz)		
Remote Settings (Kumanda ayarları)	IR Function (IR fonksiyonu)				Off (Kapalı)		
					On (Açık) [Varsayılan]		
Projector ID (Projektör Kimliği)					00 ~ 99		

PROJEKTÖRÜ KULLANMA

Ana Menü	Alt Menü 1	Alt Menü 2	Alt Menü 3	Alt Menü 4	Değerler		
Setup (Ayar)	12V Trigger (12V Tetikleyici)				On (Açık)		
					Off (Kapalı) [Varsayılan]		
	Language (Dil)					English [Varsayılan]	
						Deutsch	
						Français	
						Italiano	
						Español	
						Português	
						简体中文	
						繁體中文	
						日本語	
						한국어	
	Menu Settings (Menü Ayarları)	Menu Location (Menü Konumu)				Russкий	
						Sol Üst 	
						Sağ Üst 	
					Merkez  [Varsayılan]		
					Sol Alt 		
					Sağ Alt 		
	Menu Timer (Menü zamanlayıcı)					Off (Kapalı)	
						5sec (5 sn)	
						10sec (10 sn) [Varsayılan]	
	Options (Seçenekler)	Auto Source (Otomatik Kaynak)				Off (Kapalı) [Varsayılan]	
						On (Açık)	
		Input Source (Giriş Kaynağı)					HDMI1
							HDMI2
							HDMI3
							Home (Giriş)
		Input Name (Girdi Adı)			HDMI1		Default (Varsayılan) [Varsayılan] / Custom
					HDMI2		Default (Varsayılan) [Varsayılan] / Özel
					HDMI3		Default (Varsayılan) [Varsayılan] / Özel
					Home (Giriş)		Default (Varsayılan) [Varsayılan] / Özel
	High Altitude (Yüksek Rakım)					Off (Kapalı) [Varsayılan]	
					On (Açık)		
Display Mode Lock					Off (Kapalı) [Varsayılan]		
					On (Açık)		
Keypad Lock (Tuştakımı Kilidi)					Off (Kapalı) [Varsayılan]		
					On (Açık)		
Information Hide (Bilgi Gizleme)					Off (Kapalı) [Varsayılan]		
					On (Açık)		
Logo					Default (Varsayılan) [Varsayılan]		
					Neutral (Nötr)		

PROJEKTÖRÜ KULLANMA

Ana Menü	Alt Menü 1	Alt Menü 2	Alt Menü 3	Alt Menü 4	Değerler		
Setup (Ayar)	Options (Seçenekler)	Background Color (Arkaplan Rengi)			None (Hiçbiri) [Video/Pro-AV için varsayılan]		
					Blue (Mavi) [Veri modeli için varsayılan]		
					Red (Kırmızı)		
					Green (Yeşil)		
					Gray (Gri)		
					Logo		
	Reset (Sıfırla)	Reset OSD (OSD'yi Sıfırla)				Cancel (İptal Et) [Varsayılan]	
						Yes (Evet)	
			Reset to Default (Varsayılanlara Sıfırla)				Cancel (İptal Et) [Varsayılan]
							Yes (Evet)
Android Reset (Android Sıfırlama)					Cancel (İptal Et) [Varsayılan]		
					Yes (Evet)		
Info. (Bilgi)	Regulatory (Düzenleyici)						
	Serial Number (Seri numarası)						
	Source (Kaynak)						
	Resolution (Çözünürlük)				00x00		
	Refresh Rate (Yenileme Hızı)				0,00Hz		
	Display Mode (Görüntü Modu)						
	Projector ID (Projektör Kimliği)				00~99		
	Brightness Mode (Parlaklık Modu)						
	FW Version (Bellenim Sürümü)	System (Sistem)					
		Android					
		MCU					
	MAC Address (MAC Adresi)						

PROJEKTÖRÜ KULLANMA

Ekran menüsü

Görüntü ayarları menüsü

Display Mode (Görüntü Modu)

Görüntüleme tercihinize göre seçebileceğiniz önceden tanımlanmış birkaç görüntüleme modu vardır. Her moda, geniş içerik yelpazesi için üstün renk performansı sağlamak üzere uzman renk ekibimiz tarafından ince ayar yapılmıştır.

- **Cinema (Sinema):** Film izlemeye yönelik en iyi ayrıntı dengesini ve renkleri sağlar.
- **HDR:** Diğer görüntüleme modlarının renk performansını aşan, son derece doğru renkler sunar. Bu mod, REC.2020 renk dizisini kullanarak, en koyu siyahlar, en parlak beyazlar ve sinemaya özgü canlı renkler için Yüksek Dinamik Aralık (HDR) içeriğini çözer ve görüntüler.
Not: *HDR özelliği Auto olarak ayarlanırsa (ve 4K UHD Blu-ray, 1080p/4K UHD HDR Oyunlar, 4K UHD Akan Video gibi HDR İçeriği projektöre gönderilirse) bu mod otomatik olarak etkinleştirilecektir. HDR modu etkinken, tüm diğer ekran modları gri olur.*
- **HLG:** Diğer görüntüleme modlarının renk performansını aşan, son derece doğru renkler sunar. Bu mod, REC.2020 renk dizisini kullanarak, en koyu siyahlar, en parlak beyazlar ve sinemaya özgü canlı renkler için Hibrid Günlük (HLG) içeriğini çözer ve görüntüler.
Not:
 - *HDR Auto olarak ayarlanırsa (ve HLG içeriği projektöre gönderilirse) bu mod otomatik olarak etkinleştirilecektir. HLG modu etkinken, tüm diğer ekran modları gri olur.*
 - *HLG'yi yalnız HDMI1 ve HDMI2 destekler.*
- **HDR SIM.:** HDR olmayan içeriği benzetimli Yüksek Dinamik Aralık (HDR) işleviyle iyileştirir. HDR olmayan içeriğe (720p ve 1080p Yayın/Kablolu Televizyon, 1080p Blu-ray, HDR Olmayan Oyunlar vb.) yönelik gama, kontrast ve renk doygunluğu özelliklerini iyileştirmek için bu modu seçin.
Not: *Bu mod yalnızca HDR olmayan içerikle kullanılabilir.*
- **Game (Oyun):** Projektörünüzü maksimum kontrast ve canlı renkler için optimize ederek video oyunu oynarken gölge ayrıntılarını görmeyi sağlar.
Not: *Bu görüntüleme modu, HDR video içeriğini görüntülerken veya HDR oyunları oynarken kullanılamaz. Düşük giriş gecikmesini etkinleştirmek için lütfen PC veya konsolun HDMI1'e bağlı olduğundan emin olun ve Gelişmiş Oyun Modu'nu etkinleştirin.*
- **Reference (Referans):** Bu mod, renkleri, mümkün olduğunca yönetmenin amaçladığı şekilde yeniden oluşturmak için tasarlanmıştır. Renk, renk sıcaklığı, parlaklık, kontrast ve gama ayarlarının tümü Rec.709 renk gamına yapılandırılmıştır. Film izlerken en doğru renk üretimi için bu modu seçin.
- **Bright (Parlak):** Bu mod, projektörün iyi aydınlatılmış odalarda kullanılması gibi ekstra yüksek parlaklığın gerekli olduğu ortamlar için uygundur.
- **User (Kullanıcı):** Kullanıcı tanımlı ayarı ezberler, kendi ekran modu ayarlarınızı özelleştirir.
- **3D:** 3D içeriği izlemek için optimize edilmiş ayarlar.
Not: *3D efektini deneyimlemek için uyumlu DLP Link 3D gözlüklerine gereksiniminiz vardır. Daha fazla bilgi için 3D kısmına bakın.*
- **ISF Day (ISF Gün):** Gündüz görüntüleme için optimize edilmiş profesyonel olarak kalibre edilmiş resim ayarlarını kaydedin.
- **ISF Night (ISF Gece):** Gece görüntüleme için optimize edilmiş profesyonel olarak kalibre edilmiş resim ayarlarını kaydedin.
- **ISF 3D:** 3D görüntüleme için optimize edilmiş profesyonel olarak kalibre edilmiş resim ayarlarını kaydedin.

Not:

- ISF modlarının profesyonel olarak kalibre edilmesi gerekir. ISF modlarının kilidini açmak ve bunlara erişmek için uzaktan kumandayı veya tuş takımını kullanarak aşağıdaki kodu girmeniz gerekecektir: Güç > Yukarı > Aşağı > Yukarı > Yukarı.
- ISF modları yalnızca Video modunda kullanılabilir.
- HDR veya HLG etkinleştirilmişse, Cinema (Sinema) Game (Oyun) Reference (Referans) ve Bright (Parlak) ve seçenekleri gri olur.

PROJEKTÖRÜ KULLANMA

Wall Color (Duvar Rengi)

Ekranlı bir duvara yansıtılan görüntünün renklerini ayarlamak için tasarlanmıştır. Her moda, üstün renk performansı sağlamak için uzman renk ekibimiz tarafından ince ayar yapılmıştır. Duvarınızın rengine uyacak şekilde seçebileceğiniz önceden tanımlanmış birkaç mod vardır. Off (Kapalı), Blackboard (Karatahta), Light Yellow (Sarı Isık), Light Green (Yesil Isık), Light Blue (Mavi Isık), Pink (Pembe) ve Gray (Gri) arasında seçim yapın.

Not: Doğru renk üretimi için bir ekran kullanmanızı öneririz.

Dynamic Range (Dinamik Aralık)

4K Blu-ray oynatıcılardan ve akış aygıtlarından video görüntülerken Yüksek Dinamik Aralık (HDR) ayarını ve efektini yapılandırın.

► HDR/HLG

- **Off (Kapalı):** HDR veya HLG işlemlerini kapatın. Kapalı olarak ayarlandığında, projektör HDR veya HLG içeriğinin kodunu ÇÖZMEZ.
- **Auto:** HDR sinyalini otomatik olarak algılar.

► HDR Picture Mode (HDR Resim Modu)

- **Bright (Parlak):** Daha parlak, daha doymuş renkler için bu modu seçin.
- **Standard (Standart):** Sıcak ve soğuk tonların dengelendiği doğal görünen renkler için bu modu seçin.
- **Film:** İyileştirilmiş ayrıntı ve görüntü netliği için bu modu seçin.
- **Detail (Detay):** Sinyal, en iyi renk eşleşmesini ve en yüksek ayrıntı düzeyini elde etmek için OETF dönüştürmeden gelir.

► HLG Picture Mode (HLG Resim Modu)

- **Bright (Parlak):** Daha parlak, daha doymuş renkler için bu modu seçin.
- **Standard (Standart):** Sıcak ve soğuk tonların dengelendiği doğal görünen renkler için bu modu seçin.
- **Film:** İyileştirilmiş ayrıntı ve görüntü netliği için bu modu seçin.
- **Detail (Detay):** Sinyal, en iyi renk eşleşmesini ve en yüksek ayrıntı düzeyini elde etmek için OETF dönüştürmeden gelir.

► HDR Brightness (HDR Parlaklığı)

- HDR'nin parlaklık seviyesini ayarlayın.

Brightness (Parlaklık)

Görüntünün parlaklığını ayarlar.

Contrast (Karşıtlık)

Karşıtlık, resmin en açık ve en koyu kısımları arasındaki farkın derecesini kontrol eder.

Sharpness (Netlik)

Görüntünün netliğini ayarlar.

Color (Renk)

Bir video görüntüsünü siyah beyazdan tam olarak doymuş renkli hale ayarlar.

Tint (Renk Tonu)

Kırmızı ve yeşilin renk dengesini ayarlar.

Gamma (Gamm)

Gamma eğri türünü ayarlar. Başlangıç ayarı ve ince ayar tamamlandıktan sonra, görüntü çıkışını optimize etmek için Gamm Ayar adımlarını kullanın.

- **Film:** Ev sineması için.
- **Video:** Video veya televizyon kaynağı için.

PROJEKTÖRÜ KULLANMA

- **Graphics (Grafik):** Bilgisayar / Fotoğraf kaynağı için.
- **Standard(2.2) (Standart(2.2)):** Standartlaştırılmış ayar için.
- **1.8 / 2.0 / 2.4 / 2.6:** Belirli bir bilgisayar / Fotoğraf kaynağı için. 2.4 ve 2.6, daha derin kontrast sağlamak için video içeriği ve oyunlarda da kullanılabilir.
- **3D:** 3D efektini deneyimlemek için 3D gözlüklerine gereksiniminiz vardır. Kişisel bilgisayarınızda/ taşınabilir aygıtınızda 120 Hz sinyal çıkışlı dört tamponlu grafik kartı ve yüklü bir 3 Boyut Oynatıcı olduğundan emin olun.

Not: Bu seçenekler yalnızca 3 boyut modu işlevinin devre dışı bırakılması durumunda kullanılabilir. Kullanıcı, 3 boyut modunda Gama ayarı için yalnızca "3D" seçimini yapabilir.

Color Settings (Renk ayarları)

Renk ayarlarını yapılandırın.

- **BrilliantColor™:** Bu ayarlanabilir öge yeni renk işleme algoritmasını ve artışları kullanarak resimde gerçek, daha canlı renkler sağlarken daha yüksek parlaklığı etkin hale getirir.
- **Color Temp. (Renk Isısı):** Sıcak, Standart, Serin , ve Soğuk arasından bir renk sıcaklığı seçin.
- **Color Matching (Renk uyumu):** Aşağıdaki seçenekleri belirleyin:
 - Color (Renk): Görüntünün kırmızı (R), yeşil (G), mavi (B), deniz Mavisini (C), sarı (Y), macenta (M) ve beyaz (W) düzeyini ayarlayın.
 - Hue (Ton): Kırmızı ve yeşilin renk dengesini ayarlar.
 - Saturation (Doygunluk): Bir video görüntüsünü siyah beyazdan tam olarak doymuş renkli hale ayarlar.
 - Gain (Kazanım): Görüntü parlaklığını ayarlayın.
 - Reset (Sıfırla): Renk eşleme için fabrika varsayılan ayarlarına döndürün.
 - Exit (Çıkış): "Color Matching (Renk uyumu)" menüsünden çıkın.
- **RGB Gain/Bias (RGB Kazanım/İnce Ayar):** Bu ayarlar, bir görüntünün parlaklığını (kazanç) ve karışıklık (eğilim) yapılandırmayı sağlar.
 - Reset (Sıfırla): RGB kazancı/eğilimi için fabrika varsayılan ayarlarına döndürün.
 - Exit (Çıkış): "RGB Gain/Bias (RGB Kazanım/İnce Ayar)" menüsünden çıkın.
- **Color Space (Renk Düzlemi) (yalnızca HDMI 1 Girişi):** Aşağıdakilerin arasından uygun bir renk matrisi türü seçin: Auto, RGB(0-255), RGB(16-235) ve YUV.
- **Color Space (Renk Düzlemi) (yalnızca HDMI2/Giriş/Bileşen):** Aşağıdakilerin arasından uygun bir renk matrisi türü seçin: Auto, RGB(0-255) ve RGB(16-235).

Not: Kaynak HDMI3 ise, Renk Düzlemi işlevi desteklenmez.

Brightness Mode (Parlaklık Modu)

Parlaklık modu için güç yüzdesini manuel olarak seçin ve parlaklık modu ayarlarını yapın.

- **DynamicBlack:** En uygun kontrast performansını sağlamak amacıyla resmin parlaklığını otomatik olarak ayarlamak için kullanın.
- **Eco. (Ekonomik):** Projektör lazer diyotunu, güç tüketimini düşürecek ve lamba ömrünü uzatacak şekilde kısım için "Eco. (Ekonomik)" ögesini seçin.
- **Constant Power (Sabit Güç):** Parlaklık modu için güç yüzdesini seçin.
- **Constant Luminance (Sabit Parlaklık):** Sabit Parlaklık, LD parlaklığının gücünü, parlaklığın zamanla tutarlılığını koruyacak şekilde değiştirir.

Reset (Sıfırla)

Renk ayarları için fabrika varsayılan ayarlarına döndürün.

PROJEKTÖRÜ KULLANMA

Gelişmiş oyun menüsü

Bu özelliği, oyun oynama sırasında tepki sürelerini (giriş gecikmesi) HDMI Girişi 1 için 4,5 ms* değerine düşürmek için etkinleştirin. Tüm geometri ayarları (örnek: Anahtar Taşı, Eğme) Gelişmiş Oyun Modu etkinleştirildiğinde devre dışı bırakılacaktır. Daha fazla bilgiye aşağıdan ulaşabilirsiniz.

Not:

- *Yalnızca HDMI1'i destekler.*
- **4,5ms sadece Oyun PC'si üzerinden 1080p 240Hz sinyaller için desteklenir.*
- *Sinyallerin giriş gecikmesi aşağıdaki tabloda açıklanmıştır:*
- *Tabloda gösterilen değerler hafif derecede farklı olabilir.*

Kaynak Zamanlaması	Geliştirilmiş Oyun	Çıkış	Çıkış Çözünürlüğü	Giriş Gecikmesi
1080p60	Açık	1080p60	1080p	17ms
1080p120	Açık	1080p120	1080p	8,6ms
1080p240	Açık	1080p240	1080p	4,4ms
4K60	Açık	4K60	4K	16,9ms
1080p60	Kapalı	1080p60	1080p	33,8ms
1080p120	Kapalı	1080p120	1080p	17ms
1080p240	Kapalı	1080p240	1080p	8,6ms
4K60	Kapalı	4K60	4K	33,7ms

- *"Enhanced Gaming (Geliştirilmiş Oyun)" modu etkinleştirilirse, 3D, Aspect Ratio (En/Boy oranı), Zoom (Yakınlaştırma), Image Shift (Görüntü kaydırma) ve Geometric Correction (Geometrik Düzeltme) işlevlerinin otomatik olarak devre dışı bırakılacağını unutmayın. "Gelişmiş Oyun Modu" devre dışı bırakıldığında bu işlevler ve ayarlar geri yüklenecektir.*

3 Boyut menüsü

3D Mode (Üç Boyut Modu)

3 boyut modu işlevini etkinleştirmek/devre dışı bırakmak için bu seçeneği kullanın.

3D Sync Invert (3D Senk Dön.)

3D Senk Dön. işlevini etkinleştirmek/devre dışı bırakmak için bu seçeneği kullanın.

En boy oranı menüsü

Görüntülenen görüntünün en/boy oranını aşağıdaki seçenekler arasından seçin:

- **4:3:** Bu biçim, 4:3 giriş kaynakları içindir.
- **16:9/21:9/32:9:** Bu biçimler, HDTV gibi 16:9/21:9/32:9 giriş kaynakları ve DVD geliştirilmiş Geniş Ekran TV içindir.
- **V-Stretch:** Bu mod, siyah çubukları kaldırarak 2,35:1 görüntüyü dikey olarak uzatır.
- **Full screen (Tam ekran):** Ekranın üst ve alt kısımlarında siyah çubuklar olmadan hem 16:9 hem de 2,35:1 en boy oranlı filmleri görüntülemek için bu özel 2,0:1 en boy oranını kullanın.
- **Auto:** Uygun ekran biçimini otomatik olarak seçer.

Not:

- *V-Stretch modu hakkında ayrıntılı bilgiler:*
 - *Bazı Mektup Kutusu Biçimli DVD'ler 16x9 TV'ler için geliştirilmemiştir. Bu durumda, görüntü 16:9 modunda görüntülendiğinde doğru görünmez. Bu durumda, DVD'yi izlemek için lütfen 4:3 modunu kullanmayı deneyin. İçerik 4:3 değilse, 16:9 gösteriminin etrafında siyah çubuklar olacaktır. Bu içerik türü için 16:9 ekranda görüntüyü tam doldurmak üzere V-Stretch modunu kullanabilirsiniz.*
 - *Harici anamorfik mercek kullanırsanız, bu V-Stretch modu, geniş 2,35:1 görüntüde 16x9 Ekran için geliştirilmiş anamorfik genişliği destekleyen 2,35:1 içeriği izlemenize de olanak tanır (Anamorfik DVD ve HDTV film kaynağı dâhil). Bu durumda, hiç siyah çubuk olmaz. Işık kaynağı gücü ve dikey çözünürlük tam olarak kullanılır.*

PROJEKTÖRÜ KULLANMA

- Tam Ekran biçimini kullanmak için aşağıdakileri yapın:
 - a) Ekran en/boy oranını 2,0:1 olarak ayarlayın.
 - b) "Full screen (Tam ekran)" biçimini seçin.
 - c) Projektör görüntüsünü ekranda doğru biçimde hizalayın.

4K UHD ölçeklendirme tablosu:

16:9 ekran	480i/p	576i/p	720p	1080i/p	2160p
4x3	2880 x 2160'e ölçekleyin.				
16x9	3840 x 2160'e ölçekleyin.				
LBX	Merkezi 3840 x 1620 görüntü elde edip, ardından ekran için 3840 x 2160 değerine ölçekleyin.				
Native (Doğal)	1:1 haritalama ortalanmış. Hiçbir ölçeklendirme yapılmayacaktır; görüntülenen çözünürlük giriş kaynağına bağlıdır.				
Auto	- Kaynak 4:3 biçimindeyse, ekran tipi 2880 x 2160 çözünürlüğüne ölçeklendirilecektir. - Kaynak 16:9 biçimindeyse, ekran tipi 3840 x 2160 çözünürlüğüne ölçeklendirilecektir. - Kaynak 15:9 biçimindeyse, ekran tipi 3600 x 2160 çözünürlüğüne ölçeklendirilecektir. - Kaynak 16:10 biçimindeyse, ekran tipi 3456 x 2160 çözünürlüğüne ölçeklendirilecektir.				

Otomatik eşleme kuralı:

	Giriş çözünürlüğü		Otomatik/Ölçek	
	Yatay çözünürlük	Dikey çözünürlük	3840	2160
4:3	800	600	2880	2160
	1024	768	2880	2160
	1280	1024	2880	2160
	1400	1050	2880	2160
	1600	1200	2880	2160
Geniş Dizüstü	1280	720	3840	2160
	1280	768	3600	2160
	1280	800	3456	2160
SDTV	720	576	2700	2160
	720	480	3240	2160
HDTV	1280	720	3840	2160
	1920	1080	3840	2160

PROJEKTÖRÜ KULLANMA

Yakınlaştırma menüsü

Yansıtma ekranındaki görüntüyü küçültmek veya büyütme için kullanın.

Not: Yakınlaştırma ayarları, projektörün güç döngüsünde korunur.

Görüntü Kaydırma menüsü

Yansıtılan görüntünün konumunu yatay (Y) veya dikey (D) olarak ayarlayın.

Not: Yatay ve dikey yamukluğu ayarlarken görüntü boyutu hafif derecede azalacaktır.

Geometrik Düzeltme menüsü

- Four Corners (Dört Köşe):** Bu ayar, yansıtma yüzeyi düz olmadığında, yansıtılan görüntünün her köşeden kare bir görüntü oluşturacak şekilde ayarlanmasını sağlar.
Not: Dört Köşeyi ayarlarken Yakınlaştırma, En Boy Oranı ve Görüntü Kaydırma menüleri devre dışı bırakılır. Yakınlaştırma, En Boy Oranı ve Görüntü Kaydırma'yı etkinleştirmek için Dört Köşe ayarlarını fabrika varsayılanlarına sıfırlayın.
- H Keystone (H düzeltme):** Görüntü bozulmasını yatay olarak ayarlar ve daha kare bir görüntü oluşturur. Yatay düzeltme, görüntünün sol ve sağ kenarlarının uzunluğu eşit olmayan çarpık bir görüntü şeklini düzeltmek için kullanılır. Bu, yatay eksen üstü uygulamalarda kullanım için tasarlanmıştır.
- V Keystone (Dikey Anahtar Taşı):** Görüntü distorsiyonunu dikey olarak ayarlar ve daha kare bir görüntü elde oluşturur. Dikey düzeltme, üst ve alt kısımların yanlardan birine eğimli olduğu çarpık görüntü şeklini düzeltmek için kullanılır. Bu, dikey olarak eksen üstü uygulamalarla kullanım için tasarlanmıştır.
- Auto Keystone (Otomatik Düzelt.):** Projektörün eğilmesinden kaynaklanan görüntü bozulmasını otomatik olarak ayarlayın.
- 3x3 Warp (3x3 Eğme):** 9 nokta düzeltme ile görüntü bozulmasını ayarlayın.

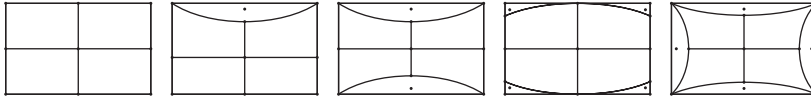

- Reset (Sıfırla):** Geometrik bağlantı için fabrika varsayılan ayarlarına döndürün.

Not: Gelişmiş Oyun Modu kullanılırken, ayarlar giriş gecikmesini etkilediğinden 4 Köşe, Yatay Yamukluk, Dikey Yamukluk ve 3x3 eğme devre dışı bırakılır. Düşük giriş gecikmesi için Gelişmiş Oyun Modu'nu kullanmayı planlıyorsanız, projektörü 4 Köşe, Yatay Yamukluk, Dikey Yamukluk ve 3x3 eğme kullanmadan kurmanızı şiddetle öneririz.

PureMotion menüsü

Gelişmiş kare enterpolasyon teknolojisini kullanan PureMotion, yüksek hızlı aksiyon sahnelerinde bile hareket bulanıklığını veya görüntü titremesini ortadan kaldırır. hareket yumuşatmada değişen seviyeler için Off (Kapalı), 1, 2, 3 arasında seçim yapın.

Not: PureMotion, yalnızca kaynak HDMI3 ise desteklenir.

PROJEKTÖRÜ KULLANMA

Ses menüsü

Audio Mode (Ses Modu)

Uygun ses modunu seçin.

Audio Mode (Ses Modu)	Giriş Kaynağı	
	HDMI 1/HDMI2	HDMI3/HOME
Speaker / Audio Out (Hoparlör / Ses Çıkışı)	PCM	
SPDIF/eARC	SPDIF/ARC : PCM, Dolby Digital, DTS eARC : PCM, Dolby Digital/+, DTS-HD	SPDIF/ARC : PCM, Dolby Digital eARC : PCM, Dolby Digital/+

Not:

- Seçili ses modu tüm kaynaklar için geçerlidir:
- Projektör Hoparlör / Ses Çıkışı modunu otomatik olarak algılar.
- eARC işlevi, yalnızca kaynak HDMI1(1T6807) ise desteklenir.
- Geçerli giriş sesi biçimi PCM değilse, ses modu değiştikten sonra sistem yeniden çalışır.
- Ses çıkış aygıtı giriş kaynağı ses biçimini desteklemiyorsa, ses çıkışı anormal olacaktır.

Mute (Sessiz)

Sesi geçici olarak kapatmak için bu seçeneği kullanın.

- **Off (Kapalı):** Sessiz işlevini kapatmak için “Off (Kapalı)” seçimini yapın.
- **On (Açık):** Sessiz işlevini açmak için “On (Açık)” seçimini yapın.

Not: Sessiz işlevi hem dâhili hem harici hoparlör ses düzeyini etkiler.

Volume (Ses)

Ses düzeyini ayarlayın.

Digital Output Format (Dijital Çıkış Biçimi)

Uygun dijital çıkışı biçimini seçin.

Not:

- Dijital çıkış biçimi yalnızca ses modu SPDIF / eARC olarak ayarlanmışsa seçilebilir:
- Dijital ses modu, yalnızca kaynak HDMI3 (848) ise desteklenir.

Audio Delay (Ses Gecikmesi)

Dahili hoparlör ses gecikmesini seçin.

Not:

- Dijital çıkış biçimi yalnızca ses modu SPDIF / eARC olarak ayarlanmışsa seçilebilir:
- Dijital ses modu, yalnızca kaynak HDMI3 (848) ise desteklenir.

PROJEKTÖRÜ KULLANMA

Ayar menüsü

Projection (Projeksiyon)

Ön, arka, tavan üst ve arka üst arasından tercih edilen yansıtmayı seçin.

Power Settings (Güç Ayarları)

Güç ayarlarını yapılandırın.

- **Direct Power On (Direkt Açılma):** “On (Açık)”ı seçerek Doğrudan Güç modunu etkinleştirin. Projektör, AC gücü verildiğinde, projektörün tuş takımındaki ya da uzaktan kumandadaki “Güç” düğmesine basmaya gerek kalmadan otomatik olarak açılacaktır.
- **Signal Power On (Sinyal Gücü Açma):** Sinyal Gücü modunu etkinleştirmek için “On (Açık)” ayarını seçin. Projektör, bir sinyal algılandığında, projektörün tuş takımındaki ya da uzaktan kumandadaki “Güç” düğmesine basmaya gerek kalmadan otomatik olarak açılacaktır.

Not:

- *Bu işlev VGA ve HDMI kaynakları için geçerlidir.*
- *Sinyal Gücü Açık aynı anda yalnızca bir HDMI bağlantı noktasında kullanılabilir. Projektöre bağlı birden fazla kaynak aygıt varsa Sinyal Gücü Açık çalışmaz. Sinyal Gücü Açık ile birden fazla kaynak cihaz kullanılacaksa, lütfen bir HDMI Anahtarı kullanın.*
- **Auto Power Off (min) (Otomatik Kapanma (dak)): Zamanlayıcı geri sayım aralığını ayarlar.** Projektöre gönderilen bir sinyal olmadığında geri sayım zamanlayıcısı başlayacaktır. Geri sayım bittiğinde projektör otomatik olarak kapanacaktır (dakika olarak).
- **Sleep Timer (min) (Uyku Zamanlayıcısı (dak)):** Uyku Zamanlayıcısını yapılandırın.
 - **Sleep Timer (min) (Uyku Zamanlayıcısı (dak)):** Zamanlayıcı geri sayım aralığını ayarlar. Projektöre sinyal gönderilsin ya da gönderilmesin geri sayım zamanlayıcısı başlayacaktır. Geri sayım bittiğinde projektör otomatik olarak kapanacaktır (dakika olarak).
- **Not: Projektör her kapatıldığında Uyku Zamanlayıcı sıfırlanır.**
 - **Always On (Acik kalzin):** Uyku Zamanlayıcısı her zaman açık kalacak şekilde ayarlamak için işaretleyin.
- **Power Mode (Standby) (Güç Modu (Bekleme)):** Güç modu ayarını yapın.
 - **Active (Aktif) (Akıllı Ev):** Normal bekleme durumuna dönmek için “Active (Aktif)” (Akıllı Ev) ögesini seçin.
 - **Eco. (Ekonomik):** “Eco. (Ekonomik)” ögesini seçerek güç dağılımından < 0,5W daha tasarruf edin.
- **USB Power (Standby) (USB Güç (Beklemede)):** Projektör bekleme modundayken USB güç işlevini etkinleştirin veya devre dışı bırakın.

Security (Güvenlik)

Güvenlik ayarlarını yapılandırın.

- **Security (Güvenlik):** Projektörün kullanımından önce şifre istemek için bu işlevi etkinleştirin.
 - **Off (Kapalı):** Projektörü şifre doğrulaması olmadan açabilmek için “Off (Kapalı)” ögesini seçin.
 - **On (Açık):** Projektör açıldığında güvenlik doğrulamasını kullanmak için “On (Açık)” ögesini seçin.
- **Not: Varsayılan şifre 1234 şeklindedir.**
- **Security Timer (Güvenlik Zamanlayıcısı):** Projektörün kullanabileceği saat miktarını ayarlamak için zaman (Month (Ay)/Day (Gün)/Hour (Saat)) işlevini seçebilirsiniz. Bu zaman geldiğinde parolayı tekrar girmeniz istenecektir.
- **Change Password (Şifreyi Değiştir):** Projektör açılırken sorulan şifreyi ayarlamak veya değiştirmek için kullanın.

PROJEKTÖRÜ KULLANMA

HDMI Link Settings (HDMI bağlantı ayarları)

Not: HDMI CEC uyumlu aygıtları projektöre HDMI kablosuyla bağladığınızda, projektörün ekran menüsündeki HDMI Bağlantısı kontrol özelliğini kullanarak bu aygıtları aynı güç açma veya güç kapatma durumunda kontrol edebilirsiniz. Bu, tek bir aygıtın veya bir gruptaki birden fazla aygıtın HDMI Bağlantısı özelliği aracılığıyla açılmasını ya da kapanmasını sağlar. Tipik bir yapılandırmada, DVD çalarınız, bir yükseltici veya ev sinema sistemi aracılığıyla projektöre bağlanabilir.

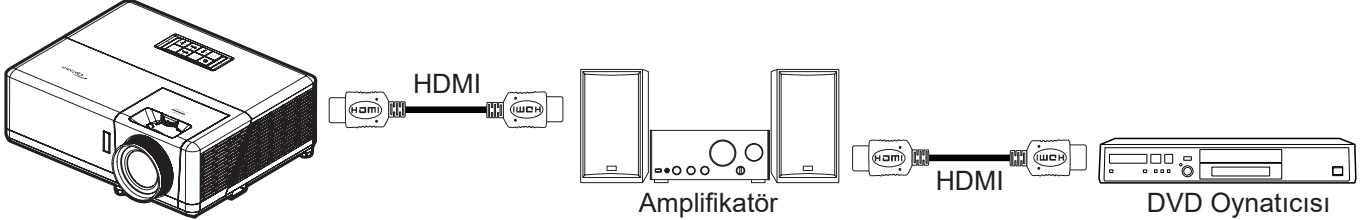

- HDMI Link: HDMI Link işlevini etkinleştirin/devre dışı bırakın.
- **Inclusive of TV (Inclusive TV):** Ayarlar “Yes (Evet)” olarak belirlenirse, güç açma ve kapatma bağlantı seçenekleri kullanılabilir.
- **Power On Link:** CEC güç açma komutu.
 - Mutual: Projektör ve CEC aygıtı aynı anda açılacaktır.
 - PJ --> Device: CEC aygıtı yalnızca projektör açıldıktan sonra açılacaktır.
 - Device --> PJ: Projektör yalnızca CEC aygıtı açıldıktan sonra açılacaktır.
- **Power Off Link:** HDMI Link ve projektörün aynı anda otomatik olarak kapatılmasını sağlamak için bu işlevi etkinleştirin.

Test Pattern (Test Deseni)

Test desenini yeşil ızgara, eflatun ızgara, beyaz ızgara, beyaz olarak seçin veya bu işlevi devre dışı bırakın (kapalı).

Remote Settings (Kumanda ayarları)

- IR Function (IR fonksiyonu): IR fonksiyonu ayarını yapın.
 - On (Açık): “On (Açık)” seçimi yapıldığında, projektör üst ve ön kızılötesi alıcılardan uzaktan kumandayla çalıştırılabilir.
 - Off (Kapalı): “Off (Kapalı)” ayarı seçildiğinde projektör uzaktan kumandayla çalıştırılmaz. “Off (Kapalı)” seçilerek Tuş Takımı tuşlarını kullanabileceksiniz.

Projector ID (Projektör Kimliği)

Kimlik tanımlama menü aracılığıyla ayarlanabilir (0-99 aralığında) ve kullanıcının RS232 komutu kullanarak bağımsız bir projektörü kontrol etmesine olanak tanır.

12V Trigger (12V Tetikleyici)

Tetikleyiciyi etkinleştirmek veya devre dışı bırakmak için bu işlevi kullanın.

Not: Geçiş sistemi kontrolü için 12V 500mA (maks.) çıkış yapan 3,5mm mini jak.

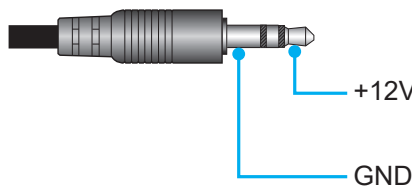

- **On (Açık):** Tetikleyiciyi etkinleştirmek için “On (Açık)” ayarını seçin.
- **Off (Kapalı):** Tetikleyiciyi devre dışı bırakmak için “Off (Kapalı)” ayarını seçin.

PROJEKTÖRÜ KULLANMA

Options (Seçenekler)

Projektör seçeneklerini yapılandırın.

- **Language (Dil):** Çok dilli ekran menüsünü İngilizce, Almanca, Fransızca, İtalyanca, İspanyolca, Portekizce, Basitleştirilmiş Çince, Geleneksel Çince, Japonca, Korece ve Rusça arasından seçin.
- **Menu Settings (Menü Ayarları):** Ekrandaki menü konumunu ayarlayın ve menü zamanlayıcı ayarlarını yapılandırın.
 - Menu Location (Menü Konumu): Görüntüleme ekranındaki menü konumunu seçin.
 - Menu Timer (Menü zamanlayıcı): Ekran menüsünün ekranda görünür olacağı süreyi ayarlayın.
- **Auto Source (Otomatik Kaynak):** Projektörün kullanılabilir bir giriş kaynağını otomatik olarak bulmasını sağlamak için bu seçeneği kullanın.
- **Input Source (Giriş Kaynağı):** Giriş kaynağını HDMI1, HDMI2, HDM3 ve Home (Giriş) arasından seçin.
- **Input Name (Girdi Adı):** Daha kolay belirleme amacıyla giriş işlevini yeniden adlandırmak için kullanın. Kullanılabilir seçenekler HDMI1, HDMI2, HDMI3 ve Home (Giriş) değerlerini içerir.
- **High Altitude (Yüksek Rakım):** “On (Açık)” seçildiğinde, fanlar daha hızlı dönecektir. Bu özellik atmosferin ince olduğu yüksek rakımlı yerlerde kullanışlıdır.
- **Display Mode Lock:** Görüntüleme modu ayarlarını yapmayı kilitlemek veya kilidini açmak için “On (Açık)” ya da “Off (Kapalı)” ögesini seçin.
- **Keypad Lock (Tuştakımı Kilidi):** Tuş takımı kilidi işlevi “On (Açık)” olarak ayarlandığında Tuş Takımı kilitlenecektir. Ancak projektör uzaktan kumandayla çalıştırılabilir. “Off (Kapalı)” ögesini seçerek kontrol panelini tekrar kullanabileceksiniz.
- **Information Hide (Bilgi Gizleme):** Bilgi mesajını gizlemek için bu işlevi etkinleştirin.
 - **Off (Kapalı):** “Off (Kapalı)” ögesini seçerek “arıyor” mesajını gösterin.
 - **On (Açık):** Bilgi mesajlarını gizlemek için “On (Açık)” ögesini seçin.
- **Logo:** İstedığınız başlangıç ekranını belirlemek için bu işlevi kullanın. Yapılan olası değişiklikler projektörün bir sonraki açılışında etkinleşecektir.
 - **Default (Varsayılan):** Varsayılan başlangıç ekranıdır.
 - **Neutral (Nötr):** Logo, başlangıç ekranında görüntülenmez.
- **Background Color (Arkaplan Rengi):** Hiçbir sinyal olmadığında mavi, kırmızı, yeşil, gri renkte veya logo ekranı görüntülemek veya hiçbir içerik görüntülememek için bu işlevi kullanın.

Reset (Sıfırla)

Projektörü sıfırlayın.

- **Reset OSD (OSD'yi Sıfırla):** Ekran menüsü ayarları için fabrika varsayılan ayarlarını döndürün.
- **Reset to Default (Varsayılanlara Sıfırla):** Tüm ayarlar için fabrika varsayılan ayarlarına döndürün.
- **Android Reset (Android Sıfırlama):** Android ayarları için fabrika varsayılan ayarlarını döndürün.

PROJEKTÖRÜ KULLANMA

Bilgi menüsü

Projektör bilgilerini aşağıda listelendiği gibi görüntüleyin:

- Regulatory (Düzenleyici)
- Serial Number (Seri numarası)
- Source (Kaynak)
- Resolution (Çözünürlük)
- Refresh Rate (Yenileme Hızı)
- Display Mode (Görüntü Modu)
- Projector ID (Projektör Kimliği)
- Brightness Mode (Parlaklık Modu)
- FW Version (Bellenim Sürümü)
- MAC Address (MAC Adresi)

PROJEKTÖRÜ KULLANMA

Sistem Ayarları menüsü

Çeşitli sistem ayarlarını yapılandırmak için Giriş ekranından "⚙️" sistem ayarları menüsünü seçin.

Genel menü gezintisi



1. Sistem ayarları menüsü görüntülendiğinde, ana menüde herhangi bir öğe seçmek için yukarı ve aşağı navigasyon düğmelerini kullanın. Belirli bir sayfada seçim yaparken, alt menüye girmek için uzaktan kumandadaki "**Tamam**" veya "**Sağ**" düğmesine basın.
2. İstenilen menü öğesini seçmek için "**Sol**" ve "**Sağ**" düğmesine basın. Ardından, alt menüsünü açmak için "**Tamam**" düğmesine basın.
3. Alt menüde istenilen öğeyi seçmek için "**Yukarı**" ve "**Aşağı**" düğmesine basın.
4. Seçili alt menü öğe ayarlarına erişmek için "**Tamam**" veya "**Sağ**" düğmesine basın.
5. Ayarı seçmek için "**Yukarı**", "**Aşağı**", "**Sol**" veya "**Sağ**" düğmesine basın ya da değeri ayarlamak için "**Sol**" ve "**Sağ**" düğmesine basın (gerekli ise).
6. Ayarı onaylamak için "**Tamam**" düğmesine basın.
7. Alt menüde ayarlanacak sonraki öğeyi seçin ve yukarıda açıklandığı gibi değiştirin.
8. Çıkmak için "↩️" düğmesine (gerekirse arka arkaya) basın. Ayarlar menüsü kapanacak ve projektör yeni ayarları otomatik olarak kaydedecektir.

PROJEKTÖRÜ KULLANMA

Sistem Ayarları menü ağacı

Düzyey 1	Düzyey 2	Düzyey 3	Düzyey 4	Değer	
Personalize (Kişiselleştir)	Wallpaper(DuvarKağıdı)	Optoma stili...			
	Home Shortcuts (Ana Kısayollar)	Kısa yol 1		APP/ Giriş Kaynağı	
		Kısa yol 2		APP/ Giriş Kaynağı	
		Kısa yol 3		APP/ Giriş Kaynağı	
		Kısa yol 4		APP/ Giriş Kaynağı	
		Kısa yol 5		APP/ Giriş Kaynağı	
		Kısa yol 6		APP/ Giriş Kaynağı	
	Digital Gallery (Dijital Galeri)	Digital Gallery (Dijital Galeri)		Off (Kapalı)	
				On (Açık)	
		Start after (Sonra başlat)		3mins (3 dk.)	
				5mins (5 dk.)	
				10mins (10 dk.)	
			15mins (15 dk.)		
Network (Ağ)	Wireless (Kablosuz)	Wi-Fi		Off (Kapalı)	
				On (Açık) [Varsayılan]	
			Enter password for (Şunun için parola girin) [Wi-Fi adı] (Parola girilirken)		[Açılır iletişim kutusu] - Başlık: Enter password for (Şunun için parola girin) [Wi-Fi adı] - Alt başlık: Password (Parola) - Giriş: (Giriş metni) - Onay kutusu: Show password (Parolayı göster) - Düğme: "Cancel (İptal Et)"/ "OK (Tamam)"
			Internet Connection (İnternet Bağlantısı)		
			IP Address (IP Adresi)		
			MAC Address (MAC Adresi)		
			Signal Strength (Sinyal Gücü)		
			Proxy Settings (Proxy Ayarları)		None (Hiçbiri)
					Manual (Manuel) [Açılır iletişim kutusu] Başlık: Enter a valid hostname. (Geçerli bir ana bilgisayar adı girin.) Alt başlık: Proxy hostname (Ara sunucu ana bilgisayar adı) Giriş ipucu: proxy.example@com Düğme: "Cancel (İptal Et)"/ "OK (Tamam)"
					DHCP
			IP Settings (IP Ayarları)		Static (Statik) [Açılır iletişim kutusu] Başlık: Enter a valid IP address. (Geçerli bir IP adresi girin.) Alt başlık: IP Address (IP Adresi) Giriş ipucu: 192.168.1.128 Düğme: "Cancel (İptal Et)"/ "OK (Tamam)"
				Cancel (İptal Et)	
			Forget (Unut)		[Açılır iletişim kutusu] İpucu: [Wi-Fi adı] Başlık: Forget network (Ağı unut) İçerik: Your device will no longer join this Wi-Fi network. (Aygıtınız artık bu Wi-Fi ağına katılmayacak.) Düğme: "Cancel (İptal Et)"/ "OK (Tamam)"

PROJEKTÖRÜ KULLANMA

Düzyey 1	Düzyey 2	Düzyey 3	Düzyey 4	Değer	
Network (Ağ)	Wireless (Kablosuz)	Other Options (Diğer Seçenekler)	Connect via WPS (WPS ile Bağlan)		
			Connect via WPS (Enter PIN) (WPS ile Bağlan (PIN'i Girin))		
			Add New Network (Yeni Ağ Ekle)	[Açılır iletişim kutusu] Başlık: Enter name for Wi-Fi network (Wi-Fi ağıının adını girin) Giriş: (Giriş metni) Düğme: "Cancel (İptal Et)"/ "OK (Tamam)"	
				[Açılır iletişim kutusu] İçerik: Type of security (Güvenlik tipi) Düğme: None (Hiçbiri), WEP, WPA/WPA2 PSK, 802.1xEAP	
			Portable Hotspot (Taşınabilir Kablosuz Bağlantı Noktası)	Portable Wi-Fi Hotspot (Taşınabilir Wi-Fi Kablosuz Bağlantı Noktası)	Off (Kapalı)
					On (Açık)
			Network name (Ağ adı)	[Açılır iletişim kutusu] Başlık: Rename network (Ağı yeniden adlandır) Giriş: (Giriş metni) Düğme: "Cancel (İptal Et)"/ "OK (Tamam)"	
			Security (Güvenlik)	[Açılır iletişim kutusu] Başlık: Type of security (Güvenlik tipi) Düğme: None (Hiçbiri), WPA2 PSK	
			Password (Parola)	[Açılır iletişim kutusu] Başlık: Change Password (Şifreyi Değiştir) Giriş: (Giriş metni) Açıklama: The password must have at least 8 characters. (Parola en az 8 karakterden oluşmalıdır.) Onay kutusu: Show password (Parolayı göster) Düğme: "Cancel (İptal Et)"/ "OK (Tamam)"	
			Ethernet	Network Status (Ağ Durumu)	
	MAC Address (MAC Adresi)			(yalnızca okunur)	
	Proxy Settings (Proxy Ayarları)	None (Hiçbiri)			
		Manual (Manuel)		Proxy hostname (Ara sunucu ana bilgisayar adı)	
				Port	
		bypass proxy domains (ara sunucu etki alanlarını atla)			
IP Settings (IP Ayarları)	DHCP				
	Static (Statik)	IP Address (IP Adresi)			
		Gateway (Ağ Geçidi)			
		Network Prefix Length (Ağ Öneki Uzunluğu)			
DNS1					
	DNS2				
Reset (Sıfırla)					

PROJEKTÖRÜ KULLANMA

Düzyey 1	Düzyey 2	Düzyey 3	Düzyey 4	Deęer	
System (Sistem)	Keyboard (Klavye)				
	Date and Time (Tarih ve Saat)	Select Time Zone (Saat dilimini seçin)			-12:00, -11:00, -10:00, -09:30, -09:00, -08:00, -07:00, -06:00, -05:00, -04:00, -03:30, -03:00, -02:00, -01:00, 00:00, +01:00, +02:00, +03:00, +03:30, +04:00, +04:30, +05:00, +05:30, +05:45, +06:00, +06:30, +07:00, +08:00, +08:30, +8:45, +09:00, +09:30, +10:00, +10:30, +11:00, +12:00, +12:45, +13:00, +14:00
		Daylight Saving Time (Yaz Saati Uygulaması)			On (Açık)
		Use 24-hour format (24 Saatlik Biçimi Kullan)			Off (Kapalı) [Varsayılan]
					On (Açık)
	System Update (Sistem Güncelleme)				Off (Kapalı) [Varsayılan]
	Internal Storage (Dahili Depolama)				
	Legal (Yasal)	Terms and Conditions of Use (Kullanım Şart ve Hükümleri)			
		Privacy Policy (Gizlilik Politikası)			
		Cookies Policy (Çerez Politikası)			
Open Source License (Açık Kaynak Lisansı)					
Control (Kontrol)	LAN Control (LAN denetimi)	Smart Home (Akıllı Ev)		Off (Kapalı) [Varsayılan]	
				On (Açık)	

Not:

- İşlevler, model tanımına göre farklılık gösterebilir.
- Smart Home'u devre dışı bırakmak, Alexa Smart Home veya Google Action "güç açma" komutunu kullanarak projektörü açma özelliğini devre dışı bırakır (Örnek: Alexa, projektörü aç).

PROJEKTÖRÜ KULLANMA

Kişiselleştirme menüsü



Home Shortcuts (Ana Kısayollar)

Her giriş kaynağında tüm açık uygulamaların Giriş ekranı kısayollarını gözden geçirin. Sistemin açık olan son altı uygulamayı hatırlayacağı ve ardından en yeni uygulamanın uygulama listesindeki ilk uygulama haline geleceği ve listedeki diğer uygulamaların bir konum değiştirileceği anlamına gelen “Automatic (Otomatik)” seçeneği dışında öğeler yinelenemez.

Screensaver (Ekran Koruyucu)

Projektör uzun bir süre boşta kaldığında ekranı karartır.

- **Screensaver (Ekran Koruyucu):** Ekran Koruyucu işlevini etkinleştirmek için “On (Açık)” ögesini seçin.
- **Start after (Sonra başlat):** Ekran Koruyucu işlevini etkinleştirmeden önce bekleme süresini ayarlayın.

PROJEKTÖRÜ KULLANMA

Ağ menüsü



Wireless (Kablosuz)

Kablosuz ağ ayarlarını yapılandırın.

- **Wi-Fi:** Kablosuz ağ işlevini etkinleştirmek için Wi-Fi seçeneğini “On (Açık)” olarak ayarlayın.
- **Available Networks (Kullanılabilir Ağlar):** İsteddiğiniz kablosuz erişim noktasını seçin ve parola, ara sunucu ayarları ve IP adresi gibi gerekli bağlantı parametrelerini (gerekli ise) girin veya yapılandırın. Bilgi için sinyal gücünü gözden geçirebilirsiniz.
Ayarları kaydetmeden Ağ menüsüne dönmek için “Cancel (İptal Et)” ögesini seçin. Kablosuz ağ profilini silmek için “Forget (Unut)” ögesini seçin.
Not: Sembol girmeniz gerektiğinde, sistem otomatik olarak bir ekran klavyesi açacaktır.
- **Other Options (Diğer Seçenekler):** “Connect via WPS (WPS ile Bağlan)”, “Connect via WPS (Enter PIN) (WPS ile Bağlan (PIN’i Girin))”, “Add New Network (Yeni Ağ Ekle)” (ağ adını manuel olarak girin) ve “Portable Hotspot (Taşınabilir Kablosuz Bağlantı Noktası)” (projektörü diğer aygıtlar için bir kablosuz erişim noktası gibi hareket edecek şekilde yapılandır) gibi gelişmiş kablosuz ağ ayarlarını yapılandırın.

Ethernet

Kablolu ağ ayarlarını yapılandırın.

Not: Projektörü yerel alan ağına (LAN) bağladığınızdan emin olun. Lütfen bkz. 15 sayfa.

- **Status (Durum):** Ağ bağlantısı durumunu gösterir (salt okunur).
- **MAC Address (MAC Adresi):** MAC adresini görüntüler (salt okunur).
- **Proxy Settings (Proxy Ayarları):** Gerekli olması halinde ara sunucu ana bilgisayar adı, bağlantı noktası ve ara sunucu etki alanlarını atla alanlarını manuel olarak girin.
- **IP Settings (IP Ayarları):** Projektörün IP adresini ve diğer bağlantı parametrelerini ağınızdan otomatik olarak almasını isterseniz DHCP’yi etkinleştirin. IP adresini, ağ geçidini, ağ ön eki uzunluğunu ve DNS parametrelerini manuel olarak atamak isterseniz DHCP’yi devre dışı bırakın.
- **Reset (Sıfırla):** Ağ ayarları için fabrika varsayılan ayarlarına döndürün.

PROJEKTÖRÜ KULLANMA

Sistem menüsü



Keyboard (Klavye)

Klavye dilini seçin.

Date and Time (Tarih ve Saat)

Tarih ve saat ayarlarını yapılandırın.

- **Select Time Zone (Saat dilimini seçin):** Bulduğunuz konumun zaman dilimini seçin.
- **Daylight Saving Time (Yaz Saati Uygulaması):** Bölgenizde gün ışığından yararlanma saati gözleniyorsa "On (Açık)" olarak ayarlayın.
- **Use 24-hour format (24 Saatlik Biçimi Kullan):** Saati 24 saatlik biçimde görüntülemek için "On (Açık)" olarak ayarlayın. Saati 12 saatlik (ÖÖ/ÖS) biçimde görüntülemek için "Off (Kapalı)" olarak ayarlayın(AM/ PM).

System Update (Sistem Güncelleme)

Sistem, projektör her internete bağlandığında (OTA) güncellemeleri otomatik olarak arayacaktır.

Internal Storage (Dahili Depolama)

Kalan dahili depolama alanını görüntüleyin.

Legal (Yasal)

"Terms and Conditions of Use (Kullanım Şart ve Hükümleri)", "Privacy Policy (Gizlilik Politikası)" ve "Cookies Policy (Çerez Politikası)" dahil olmak üzere yasal belgeleri gözden geçirin.

Not: Yasal belgeleri çevrimiçi olarak da gözden geçirebilirsiniz. Lütfen aşağıdaki web adreslerine başvurun:

- **Terms and Conditions of Use (Kullanım Şart ve Hükümleri):** <https://www.optoma.com/terms-conditions/>.
- **Cookies Policy (Çerez Politikası):** <https://www.optoma.com/cookies-policy/>.
- **Privacy Policy (Gizlilik Politikası):** <https://www.optoma.com/software-privacy-policy/>.
- **Open Source License (Açık Kaynak Lisansı)**

Kontrol menüsü

LAN Control (LAN denetimi)

- **Smart Home (Akıllı Ev):** "InfoWall" dahil "IoT" ile tüm kontrolü kapatmak için "Off (Kapalı)" olarak ayarlayın.

PROJEKTÖRÜ KULLANMA

Bir giriş kaynağı seçme

Bir giriş kısayolu kullanarak doğrudan Giriş ekranından herhangi bir giriş kaynağını seçebilirsiniz.

Not: Kısayol ayarlarını "Sistem ayarları menüsünden → Personalize (Kişiselleştir) → Home Shortcuts (Ana Kısayollar)" kişiselleştirebilirsiniz. Ayrıca, Giriş ekranından kısayolların sıralamasını değiştirebilirsiniz.

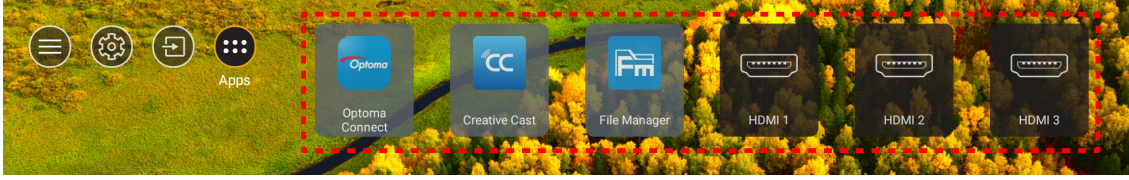

İstenilen giriş kaynağı Giriş ekranında görünür değilse, tüm giriş seçeneklerini görüntülemek için " " ögesini seçin. Ardından, giriş kaynağınızı ya da Giriş ekranına dönmek için "HOME" (Giriş) ögesini seçin.



PROJEKTÖRÜ KULLANMA

Bir uygulama seçilmesi

Bir uygulama kısayolu kullanarak doğrudan Giriş ekranından herhangi bir uygulamayı seçebilirsiniz.

Not: Kısayol ayarlarını "Sistem ayarları menüsünden → Personalize (Kişiselleştir) → Home Shortcuts (Ana Kısayollar)" kişiselleştirebilirsiniz.

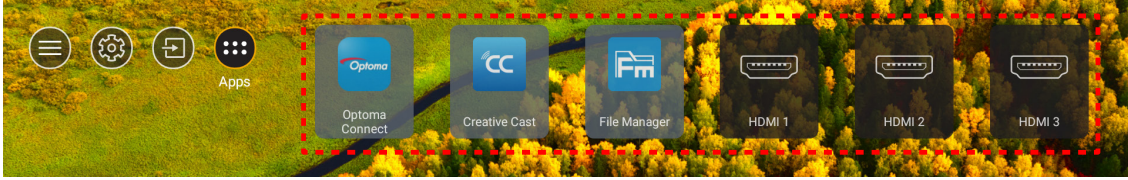

İstenilen uygulama Giriş ekranında görünür değilse, tüm yüklü uygulamaları görüntülemek için "⋮" ögesini seçin. Ardından istediğiniz uygulamayı seçin.

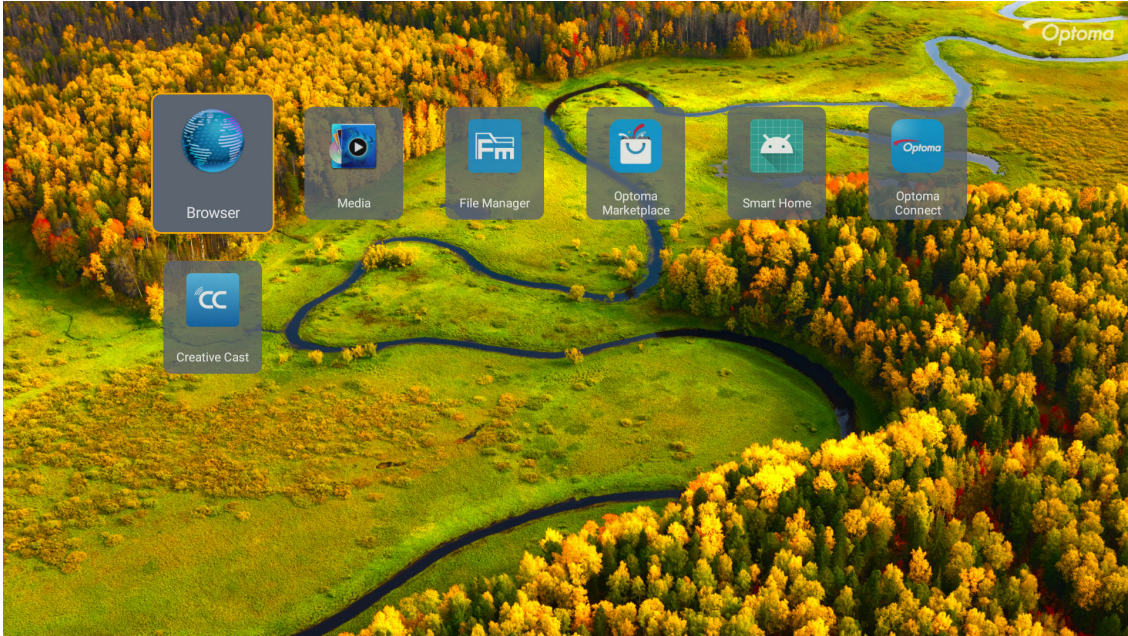

PROJEKTÖRÜ KULLANMA

Creative Cast

Uygulamayı edinmek için aşağıdakilerden birini yapabilirsiniz:

- mobil cihaz kullanıyorsanız, ekrandaki QR kodunu tarayın.
- bilgisayar kullanıyorsanız, bağlantıya gitmeniz yeterlidir.

Ardından Creative Cast uygulamasını bilgisayarınıza veya mobil cihazınıza yükleyin.

Başlamadan önce bilgisayarınızı veya mobil cihazınızı projektörle aynı Wi-Fi ağına bağladığınızdan emin olun. Ardından, Uygulamayı çalıştırmak için ekrandaki talimatları izleyin.

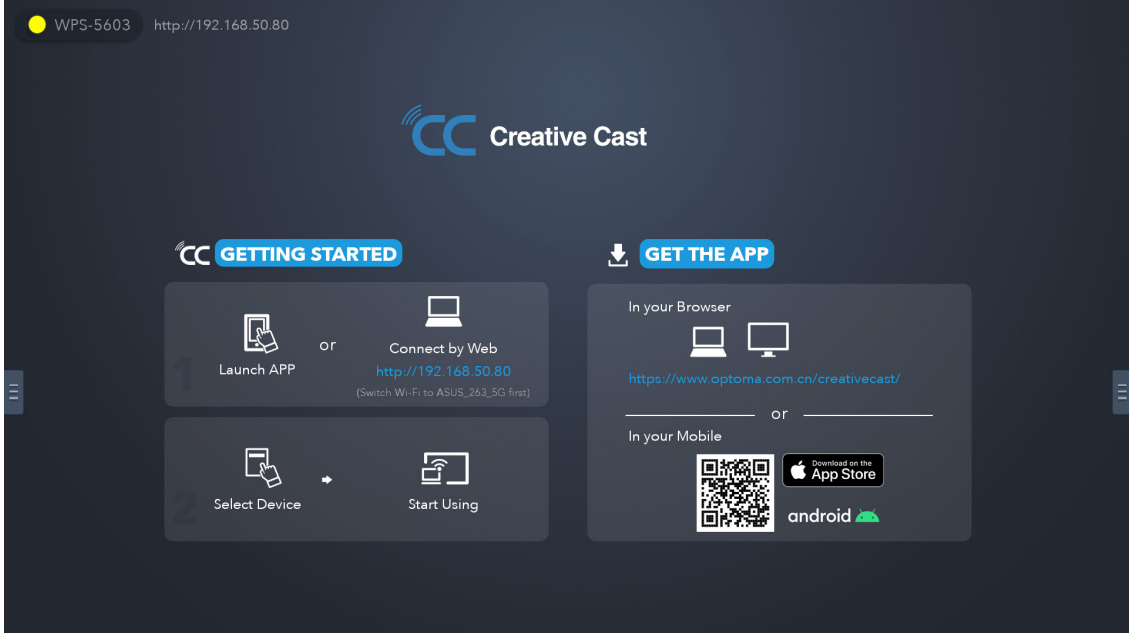

Not: iOS ekran yansıtma işlevinin ilk kez etkinleştirilmesi için lütfen projektörün internete bağlı olduğundan emin olun ve ardından Creative Cast uygulamasını başlatın. Bu ilk adımı yalnızca bir kez gerçekleştirmeniz gerekir ve ilk bağlantı kurulduktan sonra, iOS ekran yansıtma işlevinin gelecekteki kullanımı için Creative Cast uygulamasının açık olması gerekmez.

PROJEKTÖRÜ KULLANMA

Optoma Marketplace

Optoma Marketplace uygulamasıyla herhangi bir Uygulamayı arayabilir ve yükleyebilirsiniz.



File Manager

File Manager uygulamasıyla, dahili depolamada, harici depolamada ve bulut depolamada saklanan dosyaları yönetebilirsiniz.

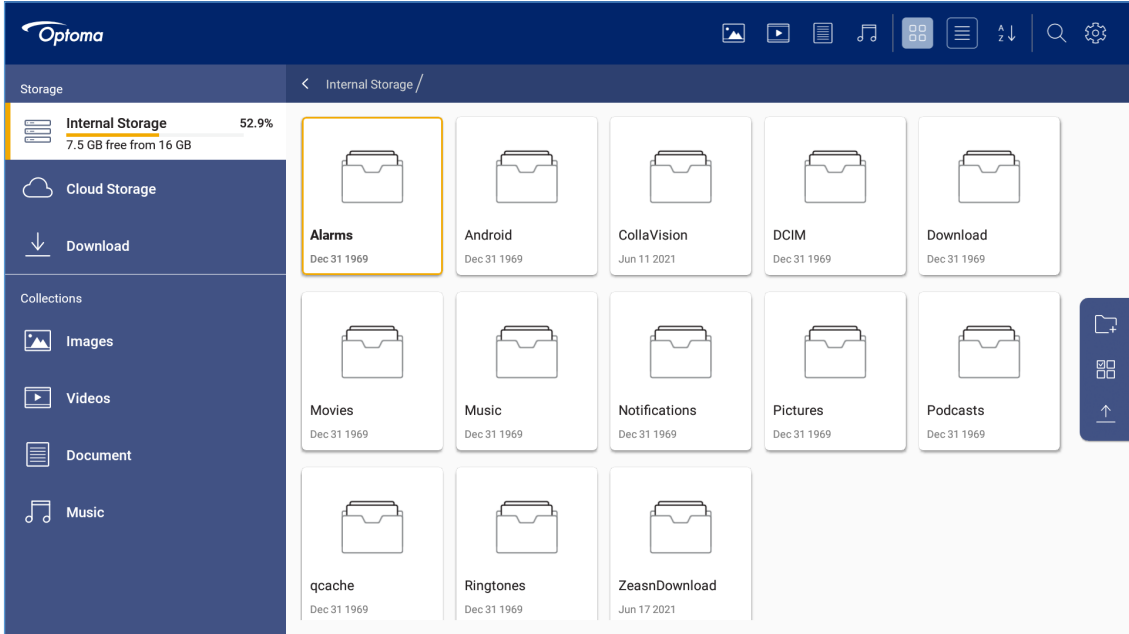

PROJEKTÖRÜ KULLANMA

Ortam

Media uygulamasıyla, multimedya içeriği bulunan bir USB depolama birimini projektöre bağlayarak multimedya dosyalarını oynatabilirsiniz. Ardından multimedya oynatıcı uygulamasını açın ve oynatılacak dosyaları seçin.

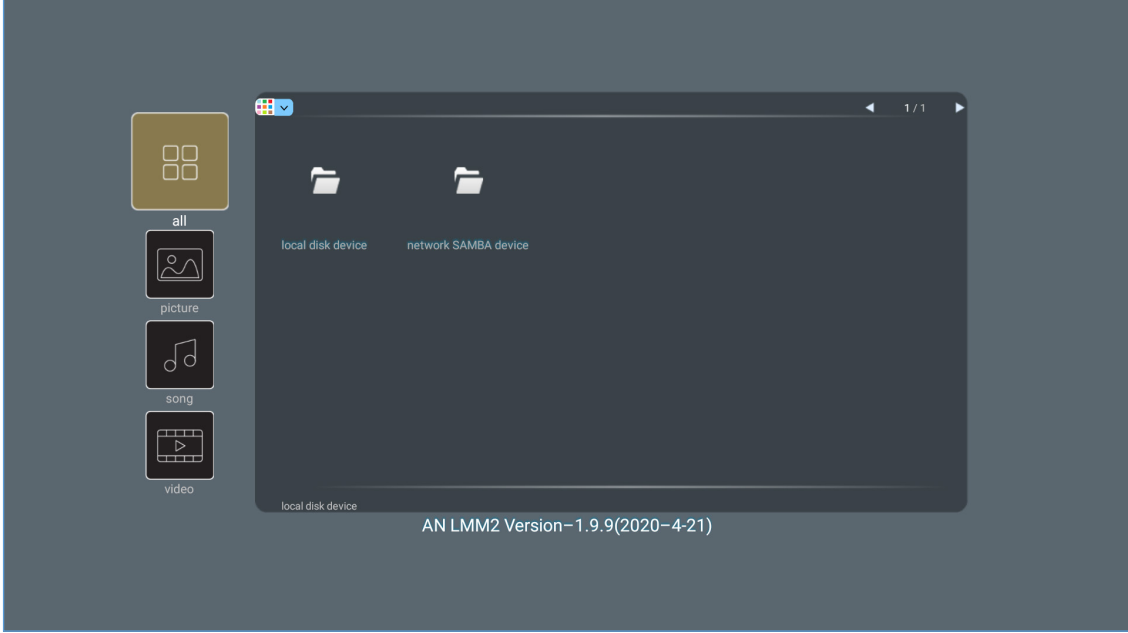

PROJEKTÖRÜ KULLANMA

Desteklenen multimedya biçimleri

Multimedya dosyalarını oynatmak isterseniz, multimedya içeriği ile bir USB depolama birimini projektöre bağlayın. Ardından multimedya oynatıcı uygulamasını açın ve oynatılacak dosyaları seçin.

Projektör aşağıdaki multimedya biçimlerini destekler:

Medya Kategorisi	Kod çözücü	Desteklenen Dosya Biçimleri
Video	H.263	MOV
		3GP
		AVI
		MKV
	H.264	FLV
		MP4
		MOV
		3GP
		MPEG aktarım akışı (.ts / .trp / .tp)
		ASF
		WMV
		AVI
		MKV
		HEVC/H.265
	MOV	
	MPEG aktarım akışı (.ts / .trp / .tp)	
	MKV	
	MPEG1/2	MPEG program akışı (.DAT / .VOB / .MPG / .MPEG)
		MPEG aktarım akışı (.ts / .trp / .tp)
		MP4
		AVI
		MKV
	MPEG4	MP4
		MOV
		3GP
		AVI
		MKV
	Hareketli JPEG	AVI
MP4		
MOV		
AVS	MP4	
VC1	WMV	

PROJEKTÖRÜ KULLANMA

Medya Kategorisi	Kod çözücü	Desteklenen Dosya Biçimleri
Ses	MPEG1/2 Layer2	AVI
		Matroska (MKV, MKA)
		MP4
		MOV
		MPEG aktarım akışı (.ts / .trp / .tp)
		MPEG program akışı (.DAT / .VOB / .MPG / .MPEG)
	MPEG1/2/2.5 Layer3	MP3
		Matroska (MKV, MKA)
		MP4
	MPEG1/2/2.5 Layer3	MOV
		MPEG aktarım akışı (.ts / .trp / .tp)
		MPEG program akışı (.DAT / .VOB / .MPG / .MPEG)
	AC3	AC3
		Matroska (MKV, MKA)
		MOV
		MPEG aktarım akışı (.ts / .trp / .tp)
		MPEG program akışı (.DAT / .VOB / .MPG / .MPEG)
	EAC3	MP4
	AAC, HEAAC	AAC
		MP4
		MOV
		M4A
		MPEG aktarım akışı (.ts / .trp / .tp)
	LPCM	WAV
		AVI
		Matroska (MKV, MKA)
	IMA-ADPCM MS-ADPM	WAV
		AVI
Matroska (MKV, MKA)		
MP4		
FLAC	Matroska (MKV, MKA)	
Foto	BMP	15360 X 8640 (Maks. çözünürlük sınırlandırması DRAM boyutuna bağlıdır)

Not:

- Yukarıda listelenen tüm multimedya dosyaları.
- Video dosyalarından dolby çıktısı desteklenmez.

Resim

Görüntü Türü (Uzantı adı)	Alt Tür	En Fazla Piksel
Jpeg / Jpg	Temel	8000 x 8000
	Aşamalı	6000 x 4000
PNG	Binişmesiz	6000 x 4000
	Binişmeli	6000 x 4000
BMP		6000 x 4000

PROJEKTÖRÜ KULLANMA

Belge

Belge Biçimi	Desteklenen Sürüm ve Biçim	Sayfa/Satır Sınırlaması	Boyut Sınırlaması
PDF	PDF 1.0 ~ 1.7 ve üzeri	1500 sayfaya kadar (Bir Dosya)	En fazla 100MB
Word	Kingsoft Writer Belgesi (*.wps)	WPS Projektör, bir kerede MS/Word dosyalarının tamamını yüklediğinden, dosyaların sayfa ve satır sayıları konusunda belli bir sınırlama yoktur.	En fazla 150MB
	Kingsoft Writer Şablonu (*.wpt)		
	Microsoft Word 97/2000/XP/2003 Belgesi (*.doc)		
	Microsoft Word 97/2000/XP/2003 Şablonu (*.dot)		
	RTF Dosyaları (*.rtf)		
	Metin Dosyaları (*.txt, *.log, *.lrc, *.c, *.cpp, *.h, *.asm, *.s, *.java, *.asp, *.prg, *.bat, *.bas, *.cmd)		
	Web Sayfası Dosyaları (*.html, *.htm)		
	Tek Web Sayfası Dosyaları (*.mht, *.mhtml)		
	Microsoft Word 2007/2010 Belgesi (*.docx)		
	Microsoft Word 2007/2010 Şablonu (*.dotx)		
	Makro Etkin Microsoft Word 2007/2010 Belgesi (*.docm)		
	Makro Etkin Microsoft Word 2007/2010 Şablonu (*.dotm)		
	XML Dosyaları (*.xml)		
	OpenDocument Metni		
Works 6-9 Belgesi (*.wtf)			
Works 6.0 ve 7.0 (*.wps)			
Excel	Kingsoft Elektronik Tablo Dosyaları (*.et)	Satır Limiti: en fazla 65.535 Sütun Limiti: en fazla 256 Sayfa: 200	En fazla 30 MB
	Kingsoft Elektronik Tablo Şablonu (*.ett)		
	Microsoft Excel 97/2000/XP/2003 Çalışma Kitabı (*.xls)		
	Microsoft Excel 97/2000/XP/2003 Şablon (*.xlt)		
	Metin Dosyaları (*.csv)		
	Web Sayfaları (*.htm, *.html)		
	XML Dosyaları (*.xml)		
	Microsoft Excel 2007/2010 Dosyaları (*.xlsx, *.xlsm)		
	Microsoft Excel 2007/2010 Şablonu (*.xltx)		
	Microsoft Excel 2007/2010 İkili Çalışma Kitabı (*.xlsb)		
PowerPoint	Kingsoft Sunum Dosyaları (*.dps)	1500 sayfaya kadar (Bir Dosya)	En fazla 30 MB
	Kingsoft Sunum Şablonları (*.dpt)		
	Microsoft PowerPoint 97/2000/XP/2003 Sunumları (*.ppt, *.pps)		
	Microsoft PowerPoint 97/2000/XP/2003 Sunum Şablonları (*.pot)		
	Microsoft PowerPoint 2007/2010 Sunumları (*.pptx, *.ppsx)		
	Microsoft PowerPoint 2007/2010 Sunum Şablonu (*.potx)		

Not:

- Karmaşık içeriklere sahip büyük dosyalar için kod çözme biraz zaman alabilir.
- Dosyalardaki katıştırılmış nesnelere etkinleştirilemez veya görüntülenemez.

PROJEKTÖRÜ KULLANMA

- *Microsoft Word için*
 - Çizim eklentisi veya tablo arka planı ayarları gibi gelişmiş ayarlar desteklenmez.
 - Microsoft Word dosyasında tanımlı kenarlıkların dışındaki içerikler görüntülenmeyecektir.
 - Basitleştirilmiş Çince yazı tipinde Kalın Metin desteklenmez.
- *Microsoft PowerPoint için*
 - Slayt efektleri desteklenmez.
 - Parola korumalı sayfalar korunmaz.
 - Powerpoint animasyonu desteklenmez.
- *Microsoft Excel için*
 - Çalışma kitabındaki birden fazla çalışma sayfası ayrı ayrı ve sırayla görüntülenirler.
 - Kod çözme sırasında sayfa yerleşimi ve numaralandırma değiştirilebilir.

PROJEKTÖRÜ KULLANMA

Durum çubuğunun görüntülenmesi

Varsayılan olarak, Giriş ekranındaki Durum Çubuğu, kablolu ağ, USB ve kablosuz ağ ile ilgili bağlantı durumunu gösteren simgeler içerir. İlişkili menüyü açmak için simgelerden birini seçebilirsiniz. Kablolu veya kablosuz durum simgesinin seçilmesi, ağ yapılandırma menüsünün açılmasıyla, USB durum simgesinin seçilmesi tarayıcının açılması ve bağlı USB aygıtının içeriğinin görüntülenmesiyle sonuçlanır.

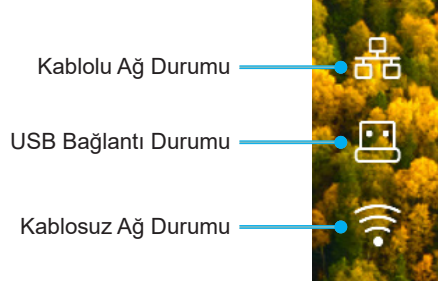

Alexa / Google Asistan

Bu projektör, Alexa / Google Asistan gibi Sesle kontrol özelliğini destekler.

Kullanıcı, aşağıdaki bağlantıyı tıklayarak web sitesinde Alexa ve Google kurulum kılavuzunu almak için "Optoma connect & alexa" & "Optoma connect & google assistant" ile anahtar kelime arayabilir:

- [Optoma Connect uygulaması - Alexa kurulum eğitimi](#)
- [Optoma Connect uygulaması - Google kurulum eğitimi](#)

EK BİLGİLER

Uyumlu çözünürlükler

Video uyumluluğu

Sinyal	Çözünürlük
SDTV	480i/p, 576i/p
HDTV	720p (50/60Hz), 1080i (50/60Hz), 1080p (24/50/60Hz)
UHD	2160p (24/50/60Hz)

Detaylı video zamanlaması:

Sinyal	Çözünürlük	Yenileme Hızı (Hz)	Notlar
SDTV (480i)	640 x 480	60	Bileşen için
SDTV (480p)	640 x 480	60	
SDTV (576i)	720 x 576	50	
SDTV (576p)	720 x 576	50	
HDTV (720p)	1280 x 720	50/60	
HDTV (1080i)	1920 x 1080	50/60	
HDTV (1080p)	1920 x 1080	24/50/60/240	
WQHD(1440p)	2560x1440	120	
UHD (2160p)	3840 x 2160	24/50/60	4K UHD için

Bilgisayar Uyumu

VESA standartları (Bilgisayar Sinyali (Analog RGB uyumluluğu)):

Sinyal	Çözünürlük	Yenileme Hızı (Hz)	Mac için notlar
SVGA	800 x 600	56/60/72	Mac 60/72
XGA	1024 x 768	60/70/75	Mac 60/70/75
HDTV(720p)	1280 x 720	50/60	Mac 60
WXGA	1280 x 768	60/75	Mac 60/75
WXGA	1280 x 800	60	Mac 60
WXGA	1366 x 768	60	Mac 60
WXGA+	1440 x 900	60	Mac 60
SXGA	1280 x 1024	60/75	Mac 60/75
UXGA	1600 x 1200	60	
HDTV(1080p)	1920 x 1080	24/50/60	Mac 60
WUXGA	1920 x 1200 (*)	60	Mac 60

Not: (*) 60Hz'de 1920 x 1200 yalnızca RB desteği sunar (daha az karanlık ekran).

EK BİLGİLER

PC için zamanlama tablosu:

Sinyal	Resolution	Frekans H.	Yenileme Hızı	Video	Dijital	Not
		(KHz)	(Hz)			
SVGA	800 x 600	35,2	56,3	YOK	√	56Hz
SVGA	800 x 600	37,9	60,3	YOK	√	60Hz
SVGA	800 x 600	46,9	75	YOK	√	YOK
SVGA	800 x 600	48,1	72,2	YOK	√	72Hz
SVGA	800 x 600	53,7	85,1	YOK	√	85Hz
SVGA	832 x 624		75	YOK	√	YOK
XGA	1024 x 768	48,4	60	YOK	√	YOK
XGA	1024 x 768	56,5	70,1	YOK	√	70Hz
XGA	1024 x 768	60	75	YOK	√	YOK
XGA	1024 x 768	68,7	85	YOK	√	YOK
XGA	1024 x 768		120	YOK	YOK	YOK
SXGA	1152 x 864		75	YOK	√	YOK
HD720	1280 x 720		50	YOK	√	YOK
HD720	1280 x 720		60	YOK	√	YOK
HD720	1280 x 720	92,62	120	YOK	YOK	YOK
WXGA	1280 x 768	47,4	60	YOK	√	YOK
WXGA	1280 x 768		75	YOK	√	YOK
WXGA	1280 x 768		85	YOK	√	YOK
WXGA-800	1280 x 800		60	YOK	√	YOK
SXGA	1280 x 1024	64	60	YOK	√	YOK
SXGA	1280 x 1024	80	75	YOK	√	YOK
SXGA	1280 x 1024	91,1	85	YOK	√	YOK
SXGA+	1400 x 1050		60	YOK	YOK	YOK
UXGA	1600 x 1200	75	60	YOK	√	YOK
HD1080	1920 x 1080		24	YOK	√	YOK
HD1080	1920 x 1080		50	YOK	√	YOK
HD1080	1920 x 1080		60	YOK	√	YOK
WUXGA	1920 x 1200		60	YOK	√	RB
HDTV	1920 x 1080i		50	√	√	YOK
HDTV	1920 x 1080i		60	√	√	YOK
HDTV	1920 x 1080p		24	√	√	YOK
HDTV	1920 x 1080p		50	√	√	YOK
HDTV	1920 x 1080p		60	√	√	YOK
HDTV	1280 x 720	45	60	√	YOK	YOK
HDTV	1280 x 720p		50	√	√	YOK
HDTV	1280 x 720p		60	√	√	YOK
SDTV	720 x 576	31,3	50	√	YOK	YOK
SDTV	720 x 576i		50	YOK	√	YOK
SDTV	720 x 576p		50	YOK	√	YOK
SDTV	720 x 480	31,5	60	√	YOK	YOK
SDTV	720 x 480i		60	YOK	√	YOK
SDTV	720 x 480p		60	YOK	√	YOK

Not: √ "işareti çözünürlüğün desteklendiğini, "YOK" ifadesi çözünürlüğün desteklenmediğini gösterir.

EK BİLGİLER

MAC için Bilgisayar uyumluluđu

Resolution	Hz	Macbook Uyumluluđu	Macbook Pro (Intel) Uyumluluđu	Power Mac G5 Uyumluluđu	Power Mac G4 Uyumluluđu
		Dijital	Dijital	Dijital	Dijital
800x600	60	√	√	YOK	√
800x600	72	√	√	YOK	√
800x600	75	√	√	YOK	√
800x600	85	√	YOK	YOK	√
1024x768	60	√	√	YOK	√
1024x768	70	√	√	YOK	√
1024x768	75	√	√	YOK	√
1024x768	85	√	√	YOK	√
1280x720	60	√	√	YOK	√
1280x768	60	√	√	YOK	YOK
1280x768	75	YOK	YOK	YOK	√
1280x768	85	YOK	YOK	YOK	YOK
1280x800	60	YOK	YOK	YOK	√
1280x1024	60	√	YOK	YOK	√
1280x1024	75	√	YOK	YOK	√
1920x1080	60	√	YOK	YOK	√
1920x1200 (*)	60	√	YOK	YOK	√
3840 x 2160	60	YOK	YOK	YOK	YOK

Not:

- (*) 60Hz'de 1920 x 1200 yalnızca RB desteđi sunar (daha az karanlık ekran).
- “√” işareti çözünürlüğün desteklendiđini, “YOK” ifadesi çözünürlüğün desteklenmediđini gösterir.

HDMI için giriş sinyali

Sinyal	Resolution	Yenileme Hızı (Hz)	Mac için notlar
SVGA	800 x 600	60/72/85/120	Mac 60/72/85
XGA	1024 x 768	60/70/75/85/120	Mac 60/70/75/85
SDTV(480I)	640 x 480	60	
SDTV(480P)	640 x 480	60	
SDTV(576I)	720 x 576	50	
SDTV(576P)	720 x 576	50	
HDTV(720p)	1280 x 720	50/60	Mac 60
WXGA	1280 x 768	60/75/85	Mac 75
WXGA	1280 x 800	60/120	Mac 60
WXGA(*2)	1366 x 768	60	
WXGA+	1440 x 900	60/120(RB)	Mac 60
SXGA	1280 x 1024	60/75/85	Mac 60/75
SXGA+	1400 x 1050	60/85	
UXGA	1600 x 1200	60/65/70/75/85	
HDTV(1080I)	1920 x X1080	50/60	
HDTV(1080p)	1920 x 1080	24/30/50/60/120/240	Mac 60
WUXGA	1920 x 1200(*1)	60	Mac 60RB
WQHD	2560 x 1440	60RB/120	

EK BİLGİLER

Sinyal	Resolution	Yenileme Hızı (Hz)	Mac için notlar
UHD(2160p)	3840 x 2160	24/30/50/60	Mac 24/30
UHD(2160p)	4096 x 2160	24/30/50/60	Mac 24

Not:

- (*1) 60Hz'de 1920 x 1200 yalnızca RB desteği sunar (daha az karanlık ekran).
- (*2) Windows 10 standart zamanlama.

Genişletilmiş Ekran Tanımlama Verileri (EDID) tabloları

Dijital sinyal (HDMI 2.0)

Dijital Doğal çözünürlük: 60Hz'de 3840 x 2160

B0/Belirlenen zamanlama	B0/Standart zamanlama	B0/Standart zamanlama	B1/Video modu	B1/Detaylı zamanlama
60Hz'de 800 x 600	60Hz'de 1280 x 720	60Hz'de 3840 x 2160 (varsayılan)	120Hz'de 1920 x 1080p 16:9	120Hz'de 2560 x 1440
72Hz'de 800 x 600	60Hz'de 1280 x 800		60Hz'de 720 x 480p 4:3	240Hz'de 1920 x 1080
75Hz'de 800 x 600	60Hz'de 1280 x 1024		60Hz'de 1920 x 1080i 16:9	
75Hz'de 832 x 624	60Hz'de 1920 x 1200		50Hz'de 1920 x 1080i 16:9	
60Hz'de 1024 x 768	120Hz'de 800x600		60Hz'de 1920 x 1080p 16:9	
70Hz'de 1024 x 768	120Hz'de 1024x768		50Hz'de 1920 x 1080p 16:9	
75Hz'de 1024 x 768	120Hz'de 1280x800		24Hz'de 1920 x 1080p 16:9	
75Hz'de 1280 x 1024			24Hz'de 3840 x 2160 16:9	
75Hz'de 1152 x 870			25Hz'de 3840 x 2160 16:9	
			30Hz'de 3840 x 2160 16:9	
			50Hz'de 3840 x 2160 16:9	
			60Hz'de 3840 x 2160 16:9	
			24Hz'de 4096 x 2160	
			25Hz'de 4096 x 2160	
			30Hz'de 4096 x 2160	
			50Hz'de 4096 x 2160	
			60Hz'de 4096 x 2160	
			60Hz'de 720 x 480p 16:9	
			60Hz'de 1280x720p 16:9	
			50Hz'de 1280 x 720p 16:9	

Not: 50Hz'de 1920 x 1080 destekler

EK BİLGİLER

3D Zamanlama

Blu-ray 3D için (HDMI 1.4a):

2D Destekli Kare Hızı	Zamanlama	Biçim
59/60 Hz seçeneği:	23,98 / 24Hz'de 1920 x 1080p	Çerçeve paketi (HDMI1/HDMI2)
	59,94 / 60Hz'de 1280 x 720p	Çerçeve paketi (HDMI1/HDMI2)
	23,98 / 24Hz'de 1920 x 1080p	Üst ve Alt (HDMI2/VGA)
	59,94 / 60Hz'de 1280 x 720p	Üst ve Alt (HDMI2/VGA)
	23,98 / 24Hz'de 1920 x 1080p	Yan Yana (HDMI2/VGA)
	59,94 / 60Hz'de 1280 x 720p	Yan Yana (HDMI2/VGA)
50 Hz seçeneği:	23,98 / 24Hz'de 1920 x 1080p	Çerçeve paketi (HDMI1/HDMI2)
	50Hz'de 1280 x 720p	Çerçeve paketi (HDMI1/HDMI2)
	23,98 / 24Hz'de 1920 x 1080p	Üst ve Alt (HDMI2/VGA)
	50Hz'de 1280 x 720p	Üst ve Alt (HDMI2/VGA)
	23,98 / 24Hz'de 1920 x 1080p	Yan Yana (HDMI2/VGA)
	50Hz'de 1280 x 720p	Yan Yana (HDMI2/VGA)

PC için:

Giriş	Zamanlama	Biçim
HDMI1	120Hz'de 1920 x 1080	Frame Sequential
	120Hz'de 1280 x 800	Frame Sequential
	120Hz'de 1024 x 768	Frame Sequential
	120Hz'de 800 x 600	Frame Sequential
HDMI2	60Hz'de 1920 x 1080	Frame Sequential
	120Hz'de 1280 x 800	Frame Sequential
	120Hz'de 1280 x 720	Frame Sequential
	120Hz'de 1024 x 768	Frame Sequential

EK BİLGİLER

Görüntü boyutu ve yansıtma mesafesi

16:9 Ekranın köşeden köşeye uzunluk (inç) boyu	Ekran Boyutu G x Y				Projeksiyon Mesafesi(M)				Denge (Hd)			
	(m)		(inç)		(m)		(fit)		(m)		(fit)	
	Genişlik	Yükseklik	Genişlik	Yükseklik	Geniş	Uzak	Geniş	Uzak	(m) (dak.)	(fit) (dk.)	(m) (maks.)	(fit) (maks.)
30	0,66	0,37	26,15	14,71	-	1,06	-	3,46	0,02	0,06	0,06	0,18
40	0,89	0,50	34,86	19,61	1,07	1,41	3,51	4,62	0,02	0,08	0,07	0,25
60	1,33	0,75	52,29	29,42	1,61	2,11	5,27	6,93	0,04	0,12	0,11	0,37
70	1,55	0,87	61,01	34,32	1,88	2,46	6,15	8,08	0,04	0,14	0,13	0,43
80	1,77	1,00	69,73	39,22	2,14	2,82	7,03	9,23	0,05	0,16	0,15	0,49
90	1,99	1,12	78,44	44,12	2,41	3,17	7,91	10,39	0,06	0,18	0,17	0,55
100	2,21	1,25	87,16	49,03	2,68	3,52	8,78	11,54	0,06	0,20	0,19	0,61
120	2,66	1,49	104,59	58,83	3,21	4,22	10,54	13,85	0,07	0,25	0,22	0,74
150	3,32	1,87	130,74	73,54	4,02	5,28	13,18	17,31	0,09	0,31	0,28	0,92
180	3,98	2,24	156,88	88,25	4,82	6,34	15,81	20,78	0,11	0,37	0,34	1,10
200	4,43	2,49	174,32	98,05	5,36	7,04	17,57	23,08	0,12	0,41	0,37	1,23
250	5,53	3,11	217,89	122,57	6,70	8,80	21,96	28,85	-	-	-	-
301	6,65	3,74	262,00	147,37	8,05	-	26,40	-	-	-	-	-

Not: Bu değerler kesin değildir ve biraz değişebilir.

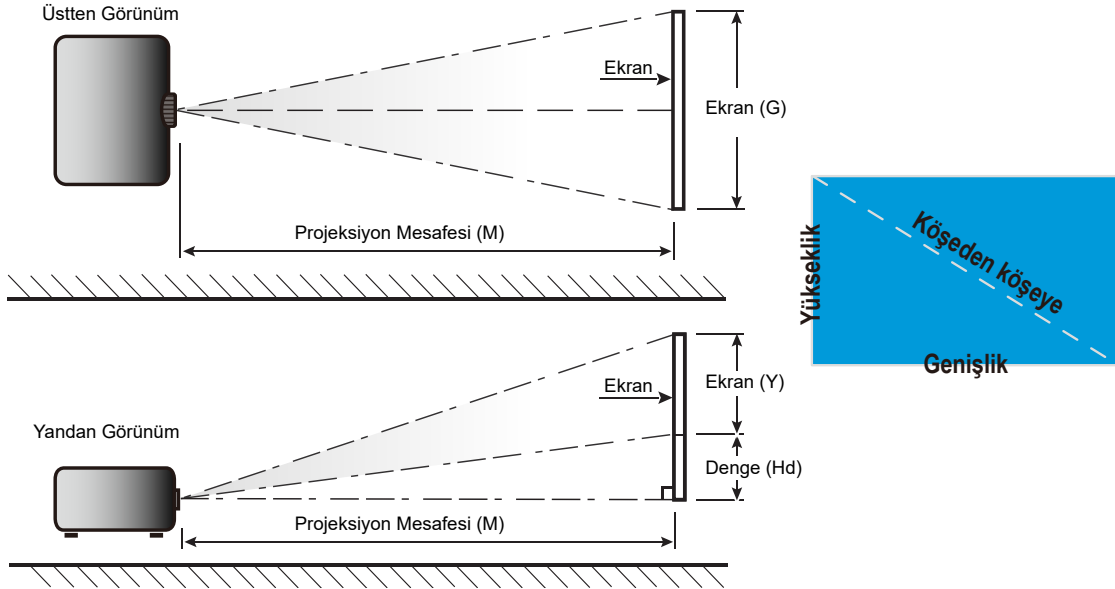

EK BİLGİLER

Projektör boyutları ve tavana montaj kurulumu

1. Projektörünüze hasarı önlemek için, lütfen Optoma tavana montajı kullanın.
2. Üçüncü taraf tavana montaj takımı kullanmak isterseniz, lütfen projektöre bir bağlantı parçası takmak için kullanılan vidaların aşağıdaki teknik özellikleri karşıladığından emin olun:
 - Vida tipi: Üç noktadan montaj için M4
 - Minimum vida uzunluğu: 10mm

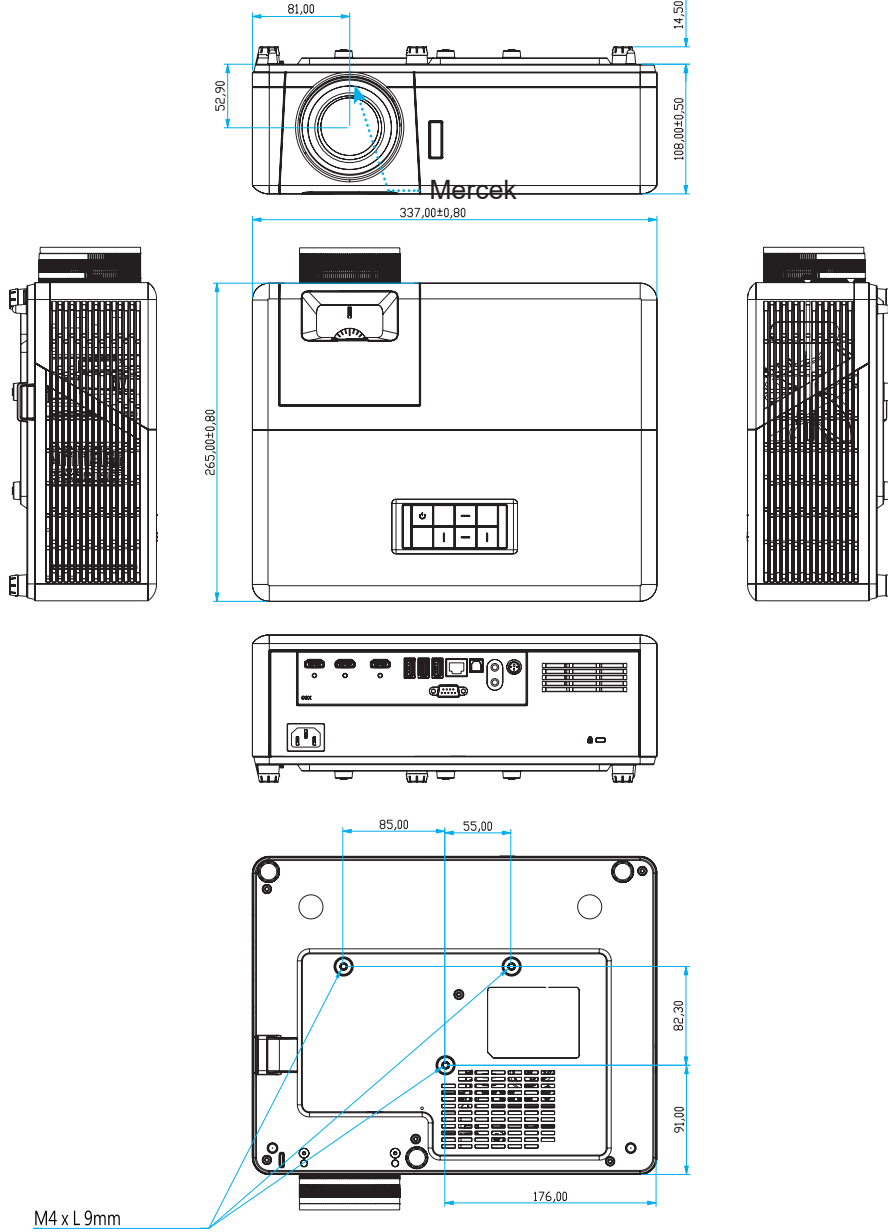

Birim: mm

Not: Lütfen, hatalı kurulumdan kaynaklanan hasarın garantiyi geçersiz kılacağına dikkat edin.



Uyarı:

- Başka bir şirketten tavana montaj kiti satın alırsanız, lütfen doğru vida boyutu kullandığınızdan emin olun. Vida boyutu montaj plakasının kalınlığına bağlı olarak değişiklik gösterir.
- Tavan ile projektörün altı arasında en az 10 cm boşluk bıraktığınızdan emin olun.
- Projektörü bir ısı kaynağının yanına kurmaktan kaçının.

EK BİLGİLER

Kızılötesi uzaktan kumanda kodları



Anahtar	Düğme numarası	MTX.	Biçim	Data0	Data1	Data2	Data3	Açıklama	
Açma/kapama		K12	04	F1	32	CD	71	8E	Bkz. "Projektörü açma/kapatma" sayfa 20.
Kaynak		K3	11	F1	32	CD	18	E7	Bir giriş sinyali seçmek için düğmesine basın.
Giriş		K13	03	F1	32	CD	92	6D	Giriş ekranına geri dönmek için düğmesine basın.
Menü		K8	17	F1	32	CD	0E	F1	Ekran (OSD) menüsünü başlatmak için tuşuna basın. OSD'den çıkmak için, tekrar tuşuna basın.
Geri Dön		K4	10	F1	32	CD	86	79	Önceki sayfaya geri dönmek için düğmesine basın.
Yukarı		K7	18	F2	32	CD	11	EE	Öğeleri seçmek ve seçiminize ayarlamalar yapmak için tuşlarını kullanın.
Sol		K14	02	F2	32	CD	10	EF	
Sağ		K5	09	F2	32	CD	12	ED	
Aşağı		K2	19	F2	32	CD	14	EB	
Giriş	Enter	K9	16	F1	32	CD	0F	F0	Öge seçiminizi onaylar.
Sessiz		K15	01	F1	32	CD	52	AD	Projektörün yerleşik hoparlörünü kapatmak/açmak için düğmesine basın.
Görüntü Modu		K10	15	F1	32	CD	91	6E	Görüntü Modu menüsünü görüntülemek için tuşuna basın. Görüntü Modu menüsünden çıkmak için tekrar düğmesine basın.
APP Menüsü		K6	08	F1	32	CD	25	DA	APP menüsünü açmak için ögesine basın.
Ses -		K11	12	F2	32	CD	0C	F3	Ses düzeyini azaltmak için düğmesine basın.
Ses +		K1	05	F2	32	CD	09	F6	Ses düzeyini artırmak için düğmesine basın.

EK BİLGİLER

Sorun Giderme

Projektörünüzle ilgili bir sorunla karşılaşırsanız, lütfen aşağıdaki bilgilere bakın. Sorun devam ederse, lütfen yerel satıcınız veya servis merkezi ile irtibat kurun.

Görüntü Sorunları

- ?** *Ekranında hiç görüntü görünmez*

 - Tüm kablolar ve güç bağlantılarının, "Kurulum" bölümünde açıklandığı gibi doğru ve sağlam biçimde takıldığından emin olun.
 - Konnektörlerin pinlerinin bükülmüş veya kırılmış olmadığından emin olun.
 - "Sessiz" özelliğinin açık olmadığından emin olun.
- ?** *Görüntü odak dışındadır*

 - Projektör merceği üzerindeki Odak Ringini ayarlayın. Lütfen 17. sayfaya bakın.
 - Projektör ekranının projektörden gerekli mesafede olduğundan emin olun. (Lütfen 65. sayfaya başvurun.)
- ?** *16:9 DVD başlığını gösterirken görüntü uzatılır*

 - Anamorfik DVD veya 16:9 DVD oynatırken, projektör, en iyi görüntüyü projektörün yan tarafındaki 16:9 biçiminde gösterecektir.
 - 4:3 biçimindeki DVD başlığını oynatırsanız, lütfen projektör OSD'sindeki biçimi 4:3 olarak değiştirin.
 - Lütfen görüntü biçimini DVD oynatıcınızdaki 16:9 (geniş) en/boy oranı tipi olarak ayarlayın.
- ?** *Görüntü çok küçük veya çok büyük*

 - Projektörün üstündeki zum kolunu ayarlayın.
 - Projektörü ekrana yaklaştırın veya uzaklaştırın.
 - Projektör panelindeki "Menü" düğmesine basıp "Display (Ekran)-->Aspect Ratio (En/Boy oranı)" kısmına gidin. Farklı ayarlar deneyin.
- ?** *Görüntü kenarları eğirdir:*

 - Mümkünse, projektörü ekrana ortalanacak şekilde ve ekranın alt kısmının altına gelecek şekilde yeniden konumlandırın.
- ?** *Görüntü ters çevrilmiştir*

 - OSD'den "Setup (Ayar)-->Projection (Projeksiyon)" ögesini seçin ve projeksiyon doğrultusunu ayarlayın.
- ?** *Bulanık çift görüntü*

 - Normal 2 boyutlu görüntünün bulanık çift görüntü olarak görünmesini önlemek için "Display Mode (Görüntü Modu)" özelliğinin 3 boyut olmadığından emin olun.

EK BİLGİLER

Diğer sorunlar

-  *Projektör, tüm kontrollere yanıt vermeyi durdurur*
- Mümkünse, projektörü kapatın, daha sonra güç kablosunu sökün ve gücü yeniden bağlamadan önce en az 20 saniye bekleyin.

Uzaktan Kumanda Sorunları

-  *Uzaktan kumanda çalışmazsa*
- Uzaktan kumandanın çalışma açısının, projektördeki kızılötesi alıcıya $\pm 15^\circ$ (yatay olarak) veya $\pm 10^\circ$ (dikey olarak) içinde olduğunu kontrol edin.
 - Uzaktan kumanda ile projektör arasında herhangi bir engel olmadığından emin olun. Projektöre 7 metrelik mesafe içinde olacağınız bir konuma gidin.
 - Pillerin doğru biçimde takıldığından emin olun.
 - Bitmişse pilleri değiştirin.

Uyarı göstergeleri

Uyarı göstergeleri (aşağıya bakın) yandığında veya yanıp söndüğünde projektör otomatik olarak kapanacaktır:

- "Işık Kaynağı" LED göstergesi kırmızı renkte yanar ve "Açık/Beklemede" göstergesi kırmızı renkte yanıp söner.
- "SICAKLIK" LED göstergesi kırmızı renkte yanar ve "Açık/Beklemede" göstergesi kırmızı renkte yanıp sönerse. Bu, projektörün aşırı ısındığını gösterir. Normal koşullar altında, projektör tekrar açılabilir.
- "SICAKLIK" LED gösterge kırmızı renkte yanıp söner ve "Açık/Beklemede" göstergesi kırmızı renkte yanıp sönerse.

Güç kablosunu projektörden çıkarıp 30 saniye bekleyin ve tekrar deneyin. Uyarı göstergesi yanarsa veya yanıp sönerse, yardım için lütfen en yakın servis merkeziyle iletişime geçin.

EK BİLGİLER

LED Işıklı Mesajlar

Mesaj	Açık/Beklemede LED'i		Sıcaklık-LED'i	Işık Kaynağı LED
	(Kırmızı)	(Mavi)	(Kırmızı)	(Kırmızı)
Bekleme durumu (Giriş güç kablosu)	Sürekli yanma			
Güç açma (Uyarı)		Yanıp sönen (0,5 sn. söner / 0,5 sn. yanar)		
Güç açık ve ışık kaynağı aydınlatma		Sürekli yanma		
Güç Kapanma (Soğutma)		Yanıp sönen (0,5 sn. söner / 0,5 sn. yanar) Soğutma fanı kapandığında sabit kırmızı ışığa döner.		
Hata (Işık kaynağı hatası)	Yanıp sönen			Sürekli yanma
Hata (Fan arızası)	Yanıp sönen		Yanıp sönen	
Hata (Aşırı Sıcaklık)	Yanıp sönen		Sürekli yanma	
Bekleme Durumu (Yazma modu)		Yanıp sönen		
Çalışmaya hazırlama (Isınma)		Yanıp sönen		
Çalışmaya hazırlama (Soğutma)		Yanıp sönen		
Çalışmaya hazırlama (Işık kaynağı aydınlatması)		Yanıp sönen (3 sn. yanar / 1 sn. söner)		
Çalışmaya hazırlama (Işık kaynağı kapalı)		Yanıp sönen (1 sn. yanar / 3 sn. söner)		

- Güç kapalı:

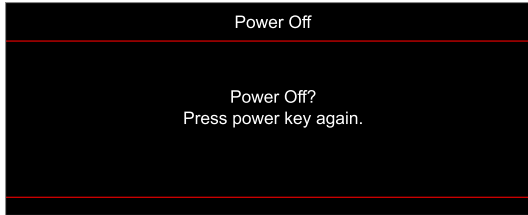

- Sıcaklık uyarısı:

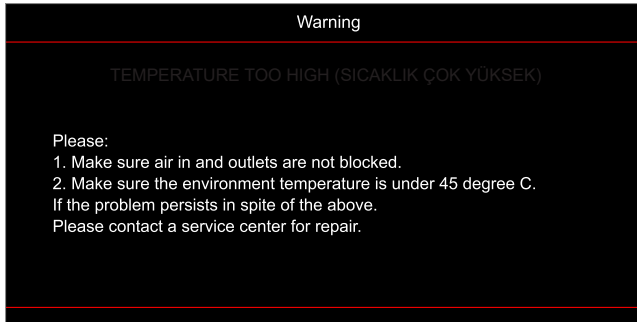

EK BİLGİLER

- Fan arızalıdır:

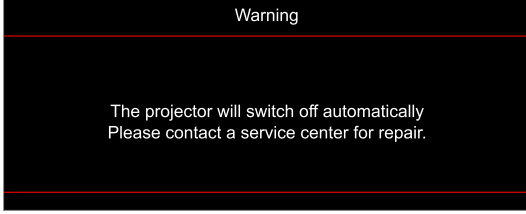

- Ekran dışı menzili:

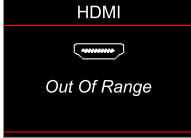

- Kapanma uyarısı:

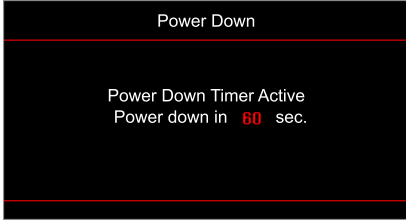

EK BİLGİLER

Teknik Özellikler

Optik	Açıklama
Teknoloji	Texas Instrument DMD, 0,47"(boyut)/ 4K UHD HSSI DMD X1, S451 (Paket tipi), 4 Yönlü XPR aktüatörlü
Çıkış çözünürlüğü	4K UHD 60Hz'de 3840 x 2160
Maksimum giriş çözünürlüğü	60Hz'de 4096 x 2160
Mercek	<ul style="list-style-type: none">Atım hızı: 1,21~1,59F-durağı: 1,94~2,23Odak uzaklığı: 12,81~16,74mmYakınlaştırma aralığı: 1,3x
Sapma	%105~%115, yalnızca dikey
Görüntü boyutu	34,1"~302,4", optimize edilmiş genişlik 82"
Yansıtma mesafesi	1,2m ~ 8,1m
G/Ç'ler	<ul style="list-style-type: none">HDMI V2.0 / HDCP2.2 (x3)5V GÜÇ 1,5 A için USB2.0 (FW yükseltmesi için) USB-ASes Çıkışı 3,5 mmUSB disk sürücüsü ve WiFi yardımcı aygıtı (x3) için USB2.0 USB-ARS-232 erkek (9 pimli D-Sub)RJ-45 (IoT, İnternet ve OTA işlevleri desteği)S/PDIF (PCM 2 kanallı, Dolby Digital 'i (5.1) destekler)12 V Tetikleyici (3,5 mm fiş)3D Sync
Renk	1073,4 Milyon renk
Tarama hızı	<ul style="list-style-type: none">Yatay tarama hızı: 31,0~135,0 KHzDikey tarama hızı: 24~120 Hz
Hoparlör	Evet, 8W
Güç tüketimi	<ul style="list-style-type: none">Parlaklık Modu: %100<ul style="list-style-type: none">240W (tipik) ±%15 @ 110VAC230W (tipik) ±%15 @ 220VACEko Modu: %80<ul style="list-style-type: none">185W (tipik) ±%15 @ 110VAC175W (tipik) ±%15 @ 220VAC
Güç gereksinimi	100 - 240V ±%10, AC 50/60Hz
Giriş akımı	3,0A
Kurulum yönü	Ön, Arka, Tavan - üst, Arka - üst
(G x D x Y)	<ul style="list-style-type: none">Ayaksız: 337 x 265 x 108 mm (13,26 x 10,43 x 4,25 inç)Ayaklı: 337 x 265 x 119,3 mm (13,26 x 10,43 x 4,69 inç)
Ağırlık	< 5,0 kg (<11,02 lb)
Çevre	0 ~ 40°C', %80 nem (yoğuşmayan) ortamında çalışma

Not: Tüm teknik özellikler, bildirim yapılmaksızın değiştirilmeye tabidir.

EK BİLGİLER

Optoma Küresel Ofisleri

Servis veya destek için lütfen yerel ofisiniz ile irtibat kurun.

ABD

47697 Westinghouse Drive,
Fremont, CA 94539, ABD
www.optomausa.com

☎ 888-289-6786
☎ 510-897-8601
✉ services@optoma.com

Kanada

47697 Westinghouse Drive,
Fremont, CA 94539, ABD
www.optomausa.com

☎ 888-289-6786
☎ 510-897-8601
✉ services@optoma.com

Latin Amerika

47697 Westinghouse Drive,
Fremont, CA 94539, ABD
www.optomausa.com

☎ 888-289-6786
☎ 510-897-8601
✉ services@optoma.com

Avrupa

Unit 1, Network 41, Bourne End Mills,
Hemel Hempstead, Herts,
HP1 2UJ, Birleşik Krallık
www.optoma.eu
Servis Tel : +44 (0)1923 691865

☎ +44 (0) 1923 691 800
☎ +44 (0) 1923 691 888
✉ service@tsc-europe.com

Benelux BV

Randstad 22-123
1316 BW Almere
The Netherlands
www.optoma.nl

☎ +31 (0) 36 820 0252
☎ +31 (0) 36 548 9052

Fransa

Bâtiment E
81-83 avenue Edouard Vaillant
92100 Boulogne Billancourt, France

☎ +33 1 41 46 12 20
☎ +33 1 41 46 94 35
✉ savoptoma@optoma.fr

İspanya

C/ José Hierro,36 Of. 1C
28522 Rivas VaciaMadrid,
İspanya

☎ +34 91 499 06 06
☎ +34 91 670 08 32

Almanya

Am Nordpark 3
41069 Mönchengladbach
Germany

☎ +49 (0) 2161 68643 0
☎ +49 (0) 2161 68643 99
✉ info@optoma.de

İskandinavya

Lerpeveien 25
3040 Drammen
Norway

☎ +47 32 98 89 90
☎ +47 32 98 89 99
✉ info@optoma.no

PO.BOX 9515
3038 Drammen
Norway

Kore

<https://www.optoma.com/kr/>

Japonya

<https://www.optoma.com/jp/>

Tayvan

<https://www.optoma.com/tw/>

Çin

5F, No. 1205, Kaixuan Rd.,
Changning District
Shanghai, 200052, China

☎ +86-21-62947376
☎ +86-21-62947375
www.optoma.com.cn

Avustralya

<https://www.optoma.com/au/>

