

DLP® Projektör

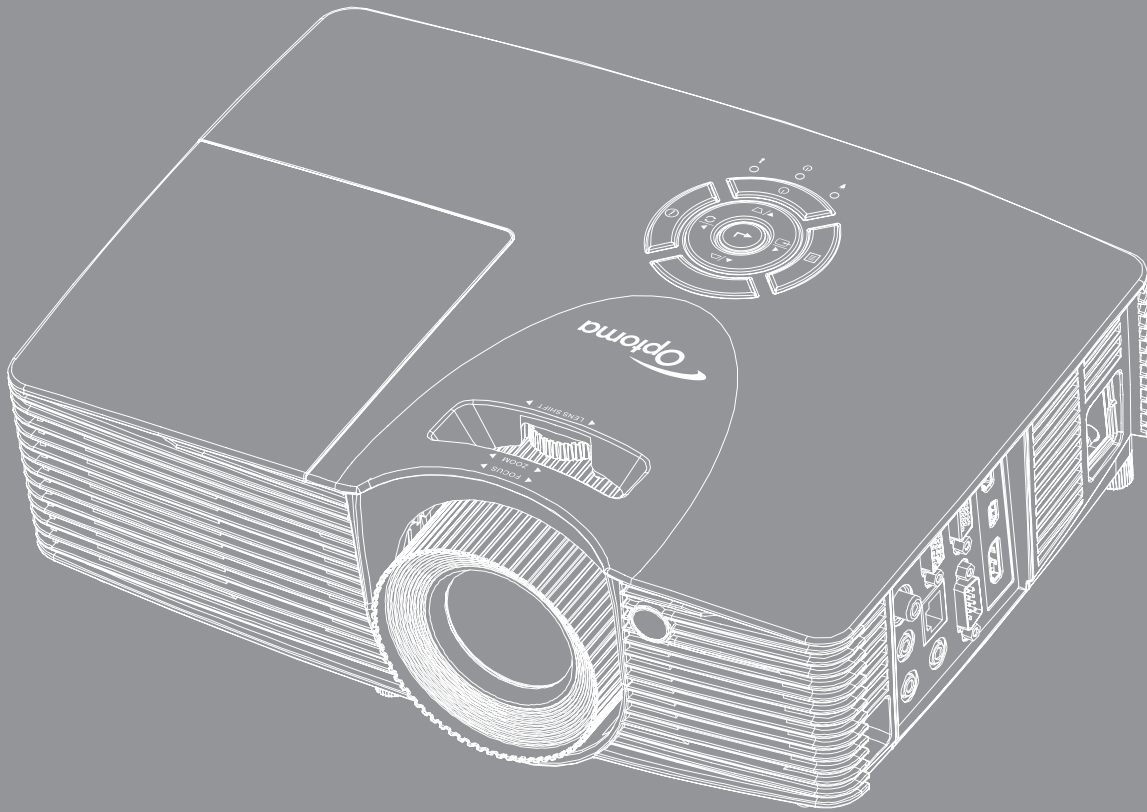

İÇİNDEKILER

GÜVENLİK 4

Önemli Güvenlik Talimatı.....	4
3 Boyut Güvenlik Bilgileri.....	5
Telif Hakkı.....	6
Sorumluluk Reddi.....	6
Ticari Marka Tanıma.....	6
AB ülkeleri için Uyumluluk Beyanatı.....	6
WEEE.....	6

GİRİŞ..... 7

Pakete Genel Bakış.....	7
Standart Aksesuarlar.....	7
İsteğe Bağlı Aksesuarlar.....	7
Ürüne Genel Bakış.....	8
Bağlantılar.....	9
Tuş takımı.....	10
Uzaktan kumanda.....	11

AYAR VE KURULUM 12

Projektörü kurma.....	12
Projektöre kaynaklar bağlama.....	13
Yansıtılan Görüntüyü Ayarlama.....	14
Kumanda kurulumu.....	15

PROJEKTÖRÜ KULLANMA 17

Projektörü açma/kapatma.....	17
Bir giriş kaynağı seçme.....	18
Menü gezintisi ve özellikler.....	19
Ekran Menüsü ağacı.....	20
Görüntü ayarları menüsünü görüntüleyin.....	28
Ekran 3D menüsü.....	30
En/boy oranı menüsünü görüntüleyin.....	31
Kenar maskesi menüsünü görüntüleyin.....	36
Yakınlaştırma menüsünü görüntüleyin.....	36
Görüntü kaydırma menüsünü görüntüleyin.....	36
Yamukluk menüsünü görüntüleyin.....	37
Sessiz menüsü.....	37
Ses düzeyi menüsü.....	37
Ses girişi menüsü.....	37
Audio out (Standby) menüsü.....	37

Ayar yansıtma menüsü.....	37
Ayar ekran tipi menüsü.....	37
Ayar lamba ayarları menüsü.....	37
Ayar filtre ayarları menüsü.....	38
Ayar güç ayarları menüsü.....	38
Ayar güvenlik menüsü.....	39
Ayar HDMI Link Settings menüsü.....	39
Ayar test deseni menüsü.....	40
Ayar uzaktan kumanda ayarları menüsü.....	40
Ayar projektör kimliği menüsü.....	40
Ayar seçenekler menüsü.....	40
Ayar tümünü sıfırla menüsü.....	41
Ağ LAN menüsü.....	42
Ağ denetimi menüsü.....	43
Ayar Ağ kontrol ayarları menüsü.....	44
Bilgi menüsü.....	49
3D ayarı.....	50



BAKIM..... 51

Lambayı değiştirme.....	51
Lambayı değiştirme (devamı).....	52
Toz Filtresini Yerleştirme ve Temizleme.....	53

EK BİLGİLER..... 54

Uyumlu çözünürlükler.....	54
Görüntü boyutu ve yansıtma mesafesi.....	56
Projektör boyutları ve tavana montaj kurulumu.....	61
Kızılötesi uzaktan kumanda kodları.....	62
Bilgi düğmesini kullanma.....	64
Sorun Giderme.....	64
Uyarı Göstergesi.....	66
Teknik Özellikler.....	68
Optoma Global Ofisleri.....	70

GÜVENLİK

	Eşkenar üçgen içerisindeki oklu şimşek işareti, kullanıcıyı, kişilere elektrik çarpması oluşturmaya yetecek boyutta olabilecek, ürünün kutusu içerisinde yalıtılmamış "tehlikeli voltaj"ın varlığı hakkında uyararak tasarlanmıştır.
	Eşkenar üçgen içerisindeki ünlem işareti, kullanıcıyı, cihazın beraberindeki dokümanlardaki önemli çalıştırma ve bakım (tamir) talimatlarının varlığı hakkında uyararak tasarlanmıştır.

Lütfen bu kullanıcı kılavuzunda tavsiye edilen tüm uyarılar, önlemler ve bakımı izleyin.

Önemli Güvenlik Talimatı

- Havalandırma açıklıklarını engellemeyin. Projektörün güvenilir biçimde çalışmasını sağlamak ve aşırı ısınmadan korunmak için, projektörün havalandırmanın engellenmediği bir yere kurulması tavsiye edilir. Örnek olarak, projektörü kalabalık bir kafe masası, sofa, yatak, vb. Üzerine kurmayın. Projektörü, hava akımını kısıtlayan bir kitap çantası veya dolabı gibi kapalı yerlere koymayın.
- Yangın ve/veya elektrik çarpması riskini azaltmak için, projektörü yağmur veya neme maruz bırakmayın. Radyatörler, ısıtıcılar, fırınlar veya ısı yayan amplifikatörler gibi ısı kaynaklarının yanına kurmayın.
- Projektörün içine nesne veya sıvıların girmesine izin vermeyin. Yangın veya elektrik çarpması ile sonuçlanabilecek şekilde tehlikeli voltajlara veya kısa devre yapan parçalara değebilirler.
- Aşağıdaki koşullar altında kullanmayın:
 - Aşırı sıcak, soğuk veya nemli ortamlarda.
 - (i) Ortam oda sıcaklığının 5°C - 40°C aralığında olmasını sağlayın
 - (ii) Bağıl nem %10 ~ %85 olmalıdır
 - Aşırı toz ve kire duyarlı alanlarda.
 - Güçlü bir manyetik alan üreten herhangi bir cihaz yanında kullanmayın.
 - Doğrudan güneş ışığında.
- Projektörü, atmosferde tutuşabilir veya patlayıcı gazların var olabileceği yerlerde kullanmayın. Projektörün içindeki lamba, çalışma sırasında çok ısınabilir ve gazlar tutuşup yangınla sonuçlanabilir.
- Fiziksel olarak hasar görmüşse veya kötü kullanılmışsa üniteyi kullanmayın. Fiziksel hasar/kötü kullanma şunlar olacaktır (fakat bunlarla sınırlı değildir):
 - Ünite düşürülmüştür.
 - Güç kaynağı kablosu veya fişi hasar görmüştür.
 - Projektörün üstüne sıvı dökülmüştür.
 - Projektör yağmur veya neme maruz kalmıştır.
 - Projektörün içine birşey düşmüştür veya içerisinde birşey gevşektir.
- Projektörü sabit olmayan bir yüzeye yerleştirmeyin. Projektör devrilip yaralanmaya neden olabilir veya projektör hasar görebilir.
- Çalışırken, projektör merceğinden çıkan ışığı engellemeyin. Işık, yanıklara neden olacak veya bir yangın başlatacak şekilde nesneyi ısıtacak ve eritebilecektir.
- Lütfen projektörü açmayın veya sökmeyin, çünkü bu elektrik çarpmasına yol açabilir.
- Üniteyi kendiniz tamir etmeye kalkışmayın. Kapakları açmak veya çıkarmak, sizi tehlikeli voltajlar veya diğer tehlikelere maruz bırakabilir. Lütfen üniteyi tamir için göndermeden önce Optoma'yı arayın.
- Güvenlikle ilgili işaretler için projektörün kutusuna bakın.
- Ünite yalnızca uygun servis personeli tarafından tamir edilmelidir.

- Yalnızca üretici tarafından belirtilen eklentiler/aksesuarları kullanın.
- Çalışma sırasında projektör merceğine doğrudan bakmayın. Parlak ışık gözlerinize zarar verebilir.
- Lambayı yenisiyle değiştirirken, lütfen ünitenin soğumasına izin verin. 51.-52. sayfada açıklanan talimatları uygulayın.
- Bu projektör, lambanın ömrünü kendisi algılayacaktır. Lütfen, uyarı mesajları gösterdiğinde lambayı değiştirdiğinizden emin olun.
- Lamba modülünü değiştirdikten sonra Ayar | Lamba Ayarları ekran menüsünden “Lamba Sıfırlama” işlevini sıfırlayın (37. sayfaya bakın).
- Projektörü kapatırken, lütfen gücü kesmeden önce soğutma döngüsünün tamamlandığından emin olun. Projektörün soğuması için 90 saniye bekleyin.
- Lamba ömrünün sonuna yaklaşırken, ekranda “Lamba ömrü aşıldı.” mesajı gösterilecektir. Lambayı en kısa sürede değiştirmek için yerel satıcınız veya servis merkezi ile irtibat kurun.
- Ürünü temizlemeden önce kapatın ve güç fişini AC prizinden çekin.
- Ekran muhafazasını temizlemek için hafif deterjanlı yumuşak kuru bir bez kullanın. Üniteyi temizlemek için aşındırıcı temizleyiciler, cilalar veya çözücüler kullanmayın.
- Ürün uzun süre boyunca kullanılmayacaksa güç fişini AC prizinden sökün.

Not: *Lamba ömrünün sonuna ulaştığında, lamba modülü yenisiyle değiştirilene kadar projektör açılmayacaktır. Lambayı yenisiyle değiştirmek için 51-52. sayfalardaki “Lambayı Yenisiyle Değiştirme” kısmındaki prosedürleri izleyin.*

- *Projektörü, titreşime veya darbeye maruz kalabilecek yerlere kurmayın.*
- *Merceğe çıplak ellerle dokunmayın.*
- *Depolamadan önce uzaktan kumandadan pili/pilleri çıkarın. Pil/Piller uzun süre uzaktan kumandada bırakılırsa sızıntı yapabilir.*
- *Projektör performansının kalitesini olumsuz yönde etkileyebileceğinden, projektörü yağ veya sigara dumanının olduğu yerlerden kullanmayın veya depolamayın.*
- *Standart dışı kurulum projektör performansını etkileyebileceğinden, lütfen doğru yönde projektör kurulumuna uyun.*
- *Bir anahtarlı uzatma kablosu veya gerilim dalgalanması koruyucu kullanın. Güç kesintileri ve gerilim düşüşleri aygıtlara ciddi zarar verebilir.*

3 Boyut Güvenlik Bilgileri

Siz veya çocuğunuz 3 Boyut işlevini kullanmadan önce lütfen tüm uyarıları ve önlemleri önerildiği gibi izleyin.

Uyarı

Çocuklar ve gençler, 3D olarak izlemeye bağlı sağlık sorunlarına karşı daha savunmasız olabilir ve bu görüntüleri izlerken yakından denetlenmelidirler.

İşığa Duyarlılık Nöbeti Uyarısı ve Diğer Sağlık Riskleri

- Bazı izleyiciler, bazı Projektör filmleri veya video oyunlarının içerdiği yanıp sönen belirli görüntülere veya ışıklara maruz kaldıklarında epilepsi nöbeti veya felç geçirebilirler. Epilepsi veya felç hastasıysanız veya aile geçmişinizde böyle bir hastalık varsa, lütfen 3D işlevini kullanmadan önce bir tıp uzmanına danışın.
- Epilepsi veya felç hastası olmayan veya aile geçmişinde bu hastalıklardan biri bulunmayan kişiler bile, ışığa duyarlılık nöbetlerine yol açabilecek tanısı konmamış bir duruma sahip olabilirler.
- Gebe kadınlar, yaşlılar, ciddi tıbbi durumları olan kişiler, uyku bozukluğu olan veya alkolün etkisi altında bulunan kişiler, ünitenin 3D işlevini kullanmaktan kaçınmalıdırlar.
- Aşağıdaki semptomlardan herhangi birini yaşarsanız, 3D filmleri görüntülemeyi hemen bırakın ve bir tıp uzmanına danışın: (1) görme değişikliği; (2) sersemlik; (3) baş dönmesi; (4) göz veya kas seğirmesi gibi istem dışı hareketler; (5) akıl karışıklığı; (6) bulantı; (7) bilinç kaybı; (8) kasılmalar; (9) kramplar ve/veya (10) yönelim bozukluğu. Çocuklar ve gençler, bu semptomları yaşamaya yetişkinlere göre daha fazla eğilim gösterebilir. Ebeveynler çocuklarını gözlem altında tutmalı ve bu semptomları yaşayıp yaşamadıklarını sormalıdır.

- 3D projeksiyonu izlemek, harekete bağılı mide bulantısı, sonradan oluşan algı etkileri, yönelim bozukluğu, göz yorgunluğu ve düşük duruş stabilitesine de yol açabilir. Kullanıcıların bu etkilerin oluşma ihtimalini azaltmak için sık izlemeye ara vermeleri tavsiye edilir. Gözlerinizde yorgunluk veya kuruluk belirtileri görülüyorsa veya yukarıdaki semptomlardan herhangi birini yaşıyorsanız, bu cihazı kullanmayı hemen bırakın ve semptomlar geçtikten en az otuz dakika sonrasına kadar izlemeye başlamayın.
- 3D projeksiyonu uzun süre boyunca ekrana çok yakın oturarak izlemek, gözlerinize zarar verebilir. İdeal izleme uzaklığı, ekran yüksekliğinin en az üç katı kadar olmalıdır. İzleyicinin gözlerinin ekranla aynı düzeyde olması tavsiye edilir.
- 3D projeksiyonu uzun süre boyunca 3D gözlük takarak izlemek, baş ağrısı veya yorgunluğa yol açabilir. Baş ağrısı, yorgunluk veya baş dönmesi yaşarsanız, 3D projeksiyonu izlemeyi bırakın ve dinlenin.
- 3D gözlüğü 3D projeksiyonu izlemekten başka bir amaçla kullanmayın.
- 3D gözlüğün diğer bir amaçla takılması (normal gözlük, güneş gözlüğü, koruyucu gözlük, vb. gibi) size fiziksel olarak zarar verebilir ve görme duyurunuzu zayıflatır.
- 3D projeksiyonu izlemek, bazı izleyicilerde yönelim bozukluğuna sebep olabilir. Bu yüzden, 3D PROJEKTÖR'ünüzü açık merdiven boşluklarının, kabloların, balkonların veya takılabileceğiniz, çarpabileceğiniz, kapaklanmanıza sebep olabilecek, kırılabilecek veya üzerine düşebileceğiniz diğer nesnelerin yakınına yerleştirmeyin.

Telif Hakkı

Tüm fotoğrafları, gösterimleri ve yazılımı da kapsayan bu yayım, her hakkı saklı olmak üzere uluslararası telif hakkı yasalarıyla korunmaktadır. Bu kılavuz veya içerdiği herhangi bir malzeme, yazarın yazılı izni olmadan yeniden üretilemez.

© Telif Hakkı 2020

Sorumluluk Reddi

Bu belgedeki bilgiler bildirim yapılmaksızın değiştirilmeye tabidir. Üretici, buradaki içeriklerle ilgili hiçbir sorumluluk veya garanti vermez ve ima edilen her türlü ticarete elverişlilik ya da herhangi bir özel amaca uygunluk garantisini özellikle reddeder. Üretici, herhangi bir kişiye bildirme yükümlülüğü olmadan bu yayımı gözden geçirme ve içeriğini zaman geçirme hakkını saklı tutar.

Ticari Marka Tanıma

Kensington, ACCO Brand Corporation şirketinin, dünya çapında diğer ülkelerde yayımlanmış kayıtlara ve bekleyen uygulamalara sahip ABD kayıtlı ticari markasıdır.

HDMI, HDMI Logosu ve High-Definition Multimedia Interface, HDMI Licensing LLC. şirketinin Birleşik Devletler ve diğer ülkelerde ticari markaları veya kayıtlı ticari markalarıdır.

DLP®, DLP Link ve DLP logosu, Texas Instruments şirketinin kayıtlı ticari markaları ve BrilliantColor™ Texas Instruments şirketinin ticari markasıdır.

Bu kılavuzda kullanılan tüm diğer ürün adları kendi sahiplerinin mülkiyetidir ve o şekilde tanınır.

AB ülkeleri için Uyumluluk Beyanati

- EMC Direktifi 2014/30/EC (tadiller dahil)
- Düşük Voltaj Direktifi 2014/35/EC
- RED 2014/53/EU (ürün RF işlevine sahipse)

WEEE



İmha talimatları

Atarken bu elektronik cihazı çöpe atmayın. Kirliliği en aza indirmek ve global çevrenin korunmasını sağlamak için, lütfen bunu geri dönüştürün.

GİRİŞ

Pakete Genel Bakış

Ambalajından dikkatlice çıkarıp, aşağıdaki standart aksesuarlar kısmında listelenen öğelerin bulunduğunu doğrulayın. İsteğe bağlı aksesuarlar kısmındaki öğelerin bazıları, modele, özelliklere ve satın aldığınız bölgeye bağlı olarak mevcut olmayabilir. Lütfen satın aldığınız yerle kontrol edin. Bazı aksesuarlar bölgeden bölgeye değişiklik gösterebilir.

Garanti kartı yalnızca bazı belirli bölgelerde sağlanır. Ayrıntılı bilgiler için lütfen bayinize danışın.

Standart Aksesuarlar

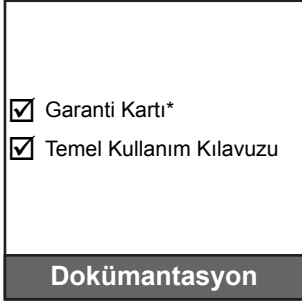
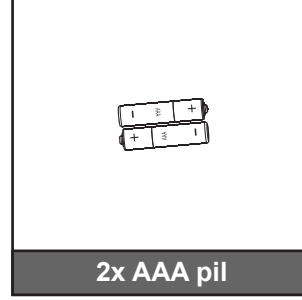
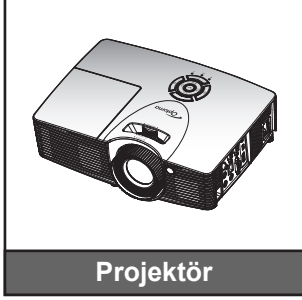

İsteğe Bağlı Aksesuarlar

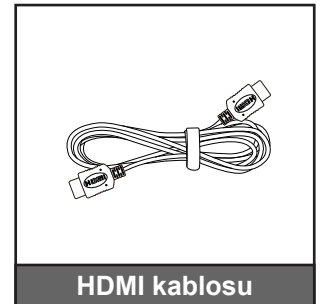
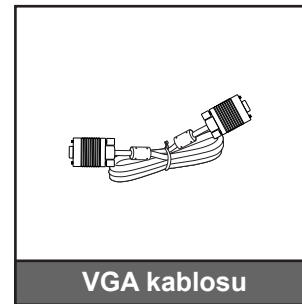
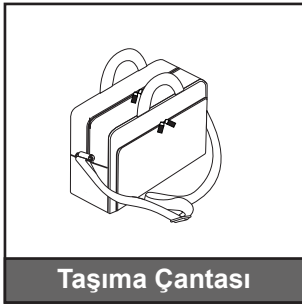

Not:

- İsteğe bağlı aksesuarlar modele, spesifikasyona ve bölgeye bağlı olarak değişiklik gösterir.
- * Avrupa garanti bilgisi için lütfen www.optomaeurope.com adresini ziyaret edin.

GİRİŞ

Ürüne Genel Bakış

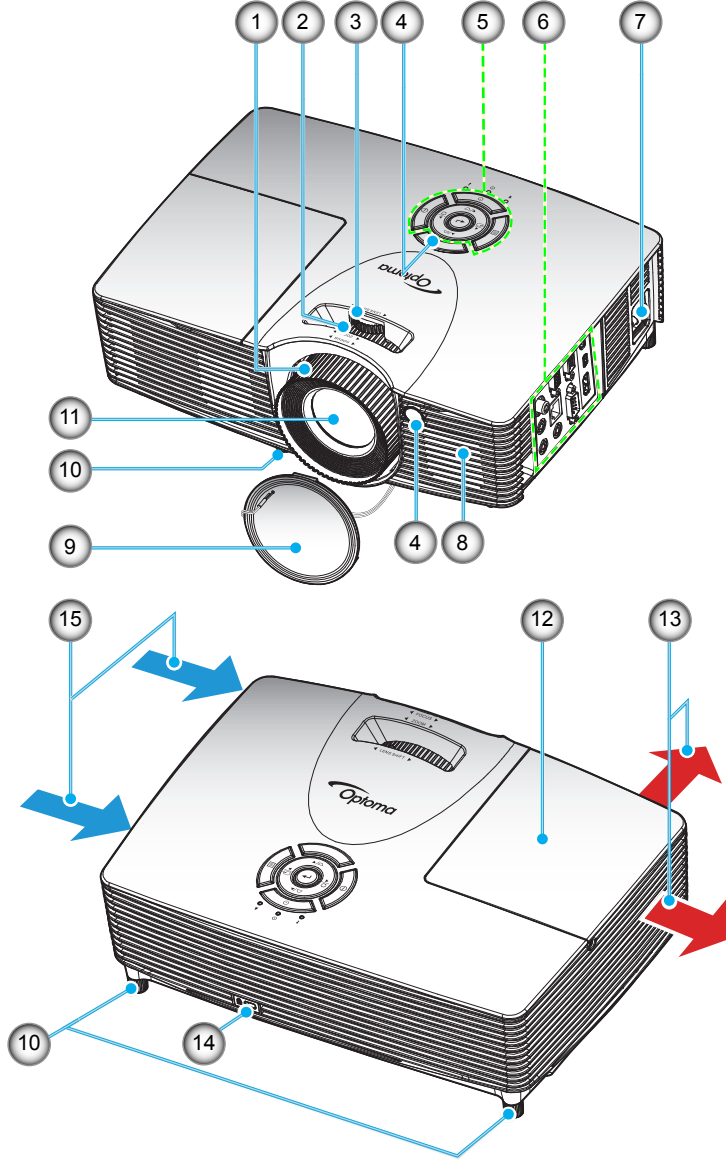

Not: Projektörün giriş veya çıkış hava deliklerini tıkamayın.

No.	Öge	No.	Öge
1.	Fokus Halkası	9	Mercek Kapağı
2.	Yakınlaştırma Halkası	10.	Eğim-Ayarlama Ayakları
3.	Mercek Kaydırma Halkası	11.	Mercek
4.	IR Receiver	12.	Lamba Kapağı
5.	Tuş takımı	13.	Havalandırma (çıkış)
6.	Giriş / Çıkış	14.	Kensington™ Kilitleme Yuvası
7.	Güç Soketi	15.	Havalandırma (giriş)
8.	Hoparlör		

GİRİŞ

Bağlantılar

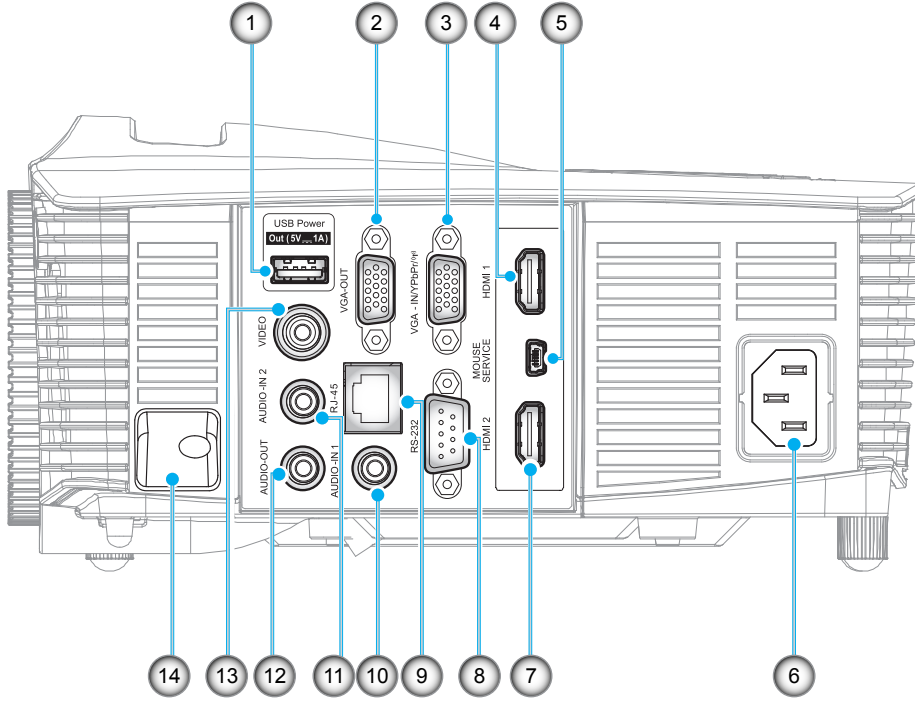

Not: Uzaktan fare, özel uzaktan kontrol gerektirir.

No.	Öge	No.	Öge
1.	USB Güç Çıkışı (5 V---1 A) Bağlayıcı	8.	RS-232 Bağlayıcı
2.	VGA-OUT Bağlayıcı	9.	RJ-45 Bağlayıcı
3.	VGA2 In/YPbPr / (YP) Bağlayıcı	10.	AUDIO-IN 1 Bağlayıcı
4.	HDMI 1 Bağlayıcı	11.	AUDIO-IN 2 Bağlayıcı
5.	MOUSE / SERVICE Bağlayıcı	12.	AUDIO-OUT Bağlayıcı
6.	Güç Soketi	13.	VIDEO Bağlayıcı
7.	HDMI 2 Bağlayıcı	14.	Güvenlik Çubuğu

GİRİŞ

Tuş takımı

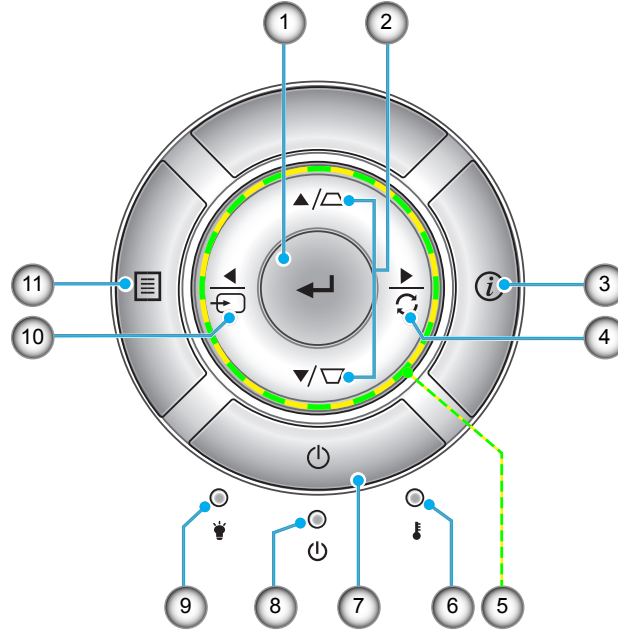

No.	Öge	No.	Öge
1.	Giriş	7.	Güç
2.	Anahtar Taşı Düzeltmesi	8.	Açık/Beklemede LED'i
3.	Bilgi	9.	Lamba LED'i
4.	Yeniden-senk	10.	Kaynağı
5.	Dört Yönlü Seçme Tuşları	11.	Menü
6.	Sıcaklık-LED'i		

GİRİŞ

Uzaktan Kumanda

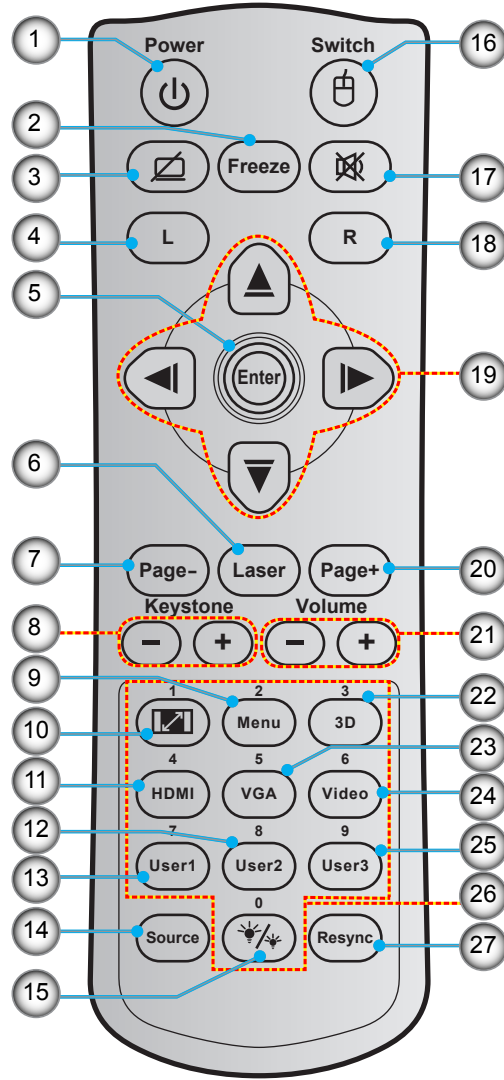

No.	Öğe	No.	Öğe
1.	Açma/Kapama	15.	Parlaklık Modu
2.	Freeze	16.	Fare Açık / Kapalı
3.	Ekran Karanlık / Sessiz	17.	Sessiz
4.	Fare Sol Tıklaması	18.	Fare Sağ tıklaması
5.	Enter	19.	Dört Yönlü Seçme Tuşları
6.	Laser	20.	Page +
7.	Page -	21.	Ses - / +
8.	Anahtar Taşı - / +	22.	3D Menü Açık / Kapalı
9.	Menu	23.	VGA
10.	Aspect Ratio	24.	Video
11.	HDMI	25.	User 3
12.	User 2	26.	Sayısal Tuş Takımı (0-9)
13.	User 1	27.	Resync
14.	Source		

Not: Bazı tuşlar, bu özellikleri desteklemeyen modeller için işlevsiz olabilir.

AYAR VE KURULUM

Projektörü kurma

Projektörünüz, dört olası konumdan birine kurulmak üzere tasarlanmıştır.

Oda yerleşiminiz veya kişisel tercihiniz, seçeceğiniz kurulum konumunu belirleyecektir. Ekranınızın boyutu ve konumunun, uygun prizinin konumunun yanı sıra projektörün ve diğer cihazlarınızın konumunu ve birbirlerine olan mesafeyi dikkate alın.

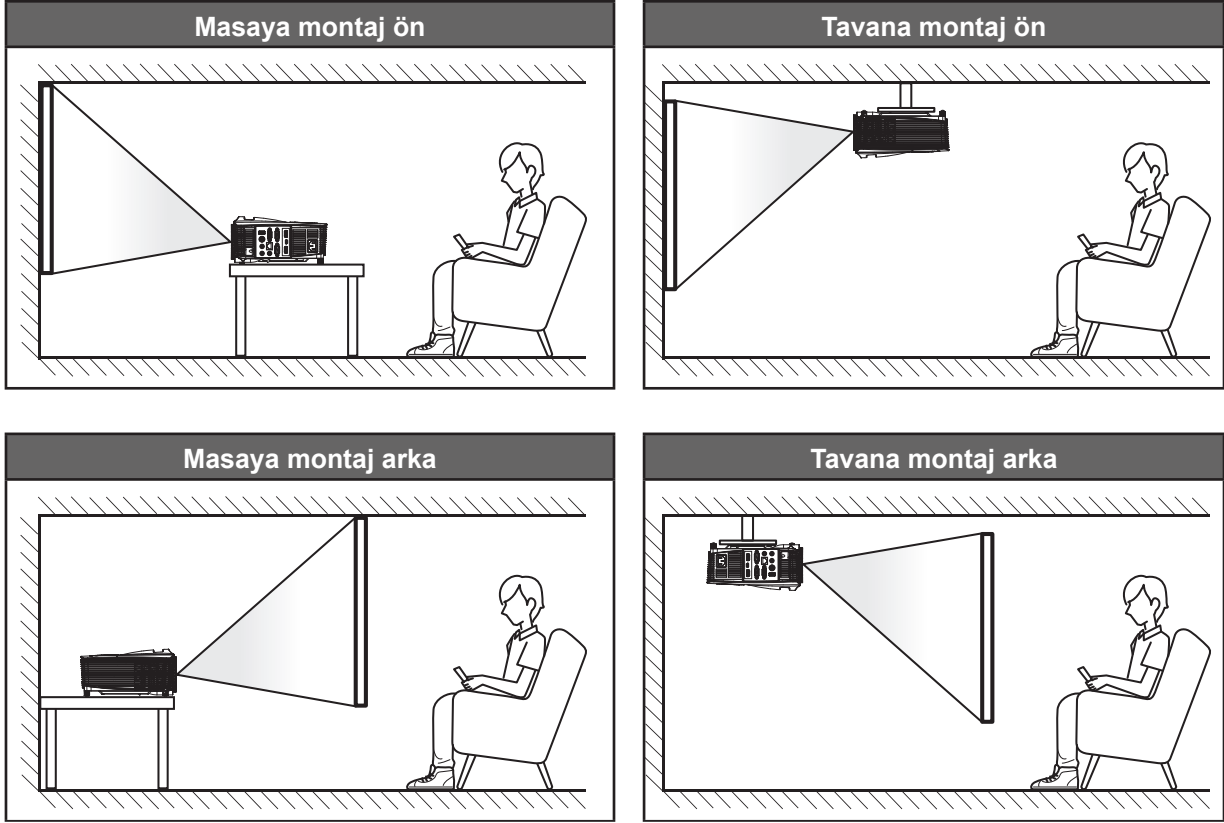

Projektör bir yüzeye düz biçimde ve ekrana 90 derece/dik olarak yerleştirilmelidir.

- Belirli bir ekran boyutuna yönelik projektör konumunun nasıl belirleneceği konusunda lütfen 56-60. sayfalardaki mesafe tablosuna başvurun.
- Belirli bir mesafeye yönelik ekran boyutunun nasıl belirleneceği konusunda lütfen 56-60. sayfalardaki mesafe tablosuna başvurun.

Not: Projektör ekrandan ne kadar uzağa yerleştirilirse, yansıtılan görüntü boyutuyla birlikte dikey sapma da orantılı olarak artar.

ÖNEMLİ!

Projektörü masa üzeri veya tavana montaj dışında herhangi bir yönelimde çalıştırmayın. Projektör yatay olmalıdır ve ileriye/geriye veya sola/sağa eğilmemelidir. Diğer yönelimler garantiyi geçersiz kılacaktır ve projektör lambasının veya projektörün kendisinin ömrünü kısaltabilir. Standart dışı kurulum önerisi için lütfen Optoma ile iletişime geçin.

AYAR VE KURULUM

Projektöre kaynaklar bağlama

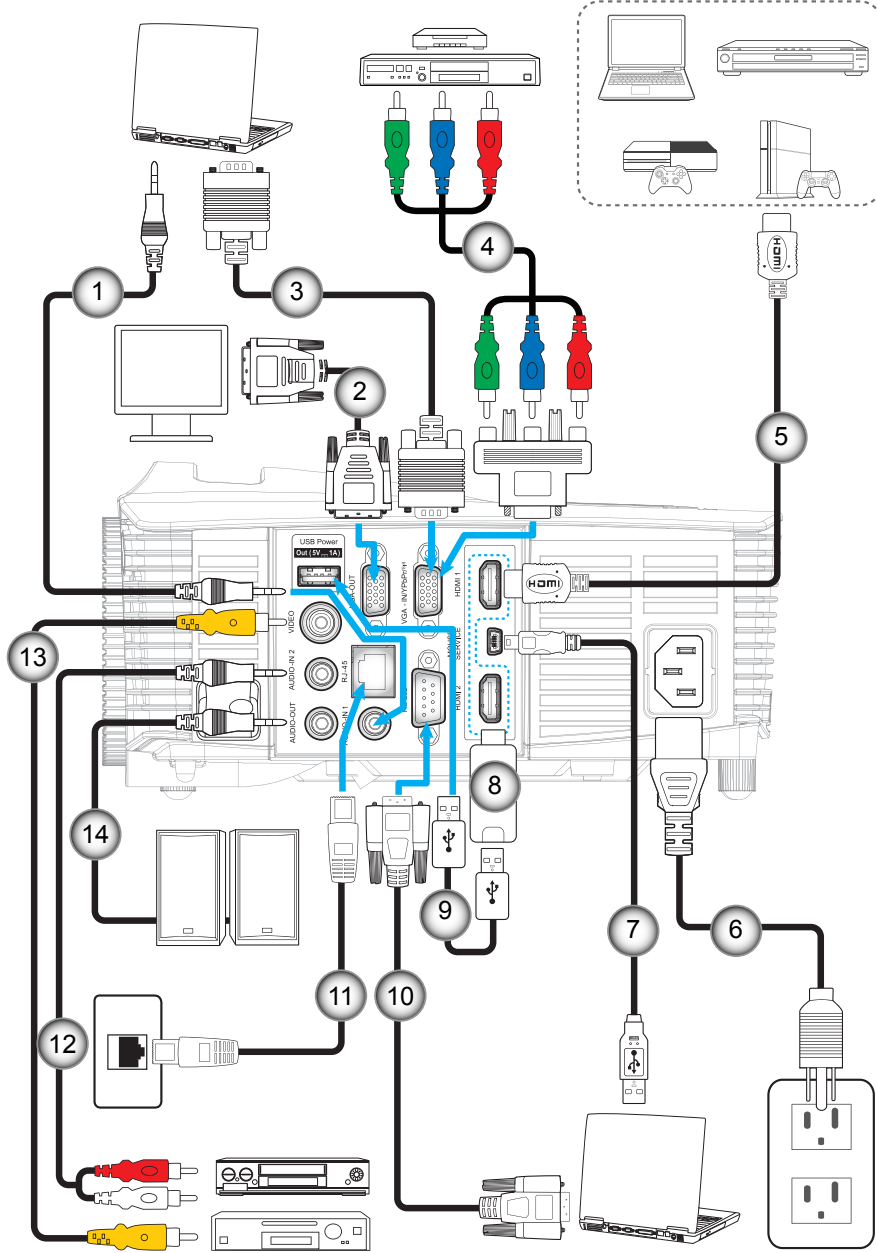

No.	Öge	No.	Öge
1.	Ses Girişi Kablosu	8.	HDMI Güvenlik Kilidi
2.	VGA Çıkış Kablosu	9.	USB Güç Kablosu
3.	VGA Kablosu	10.	RS232 Kablosu
4.	RCA Bileşen Kablosu	11.	RJ-45 Kablosu
5.	HDMI Kablosu	12.	Ses Girişi Kablosu
6.	Güç Kablosu	13.	Video Kablosu
7.	USB Kablosu (fare denetimi)	14.	Ses Çıkış Kablosu

AYAR VE KURULUM

Yansıtılan Görüntüyü Ayarlama

Görüntü yüksekliği

Projektör, görüntü yüksekliğini ayarlamak için yükseltici ayaklar ile donatılmıştır.

1. Projektörün alt tarafında bulunan ayarlamak istediğiniz ayarlanabilir ayağı bulun.
2. Projektörü yükseltmek veya alçaltmak için ayarlanabilir ayağı saat yönünde ya da saat yönünün tersinde döndürün.

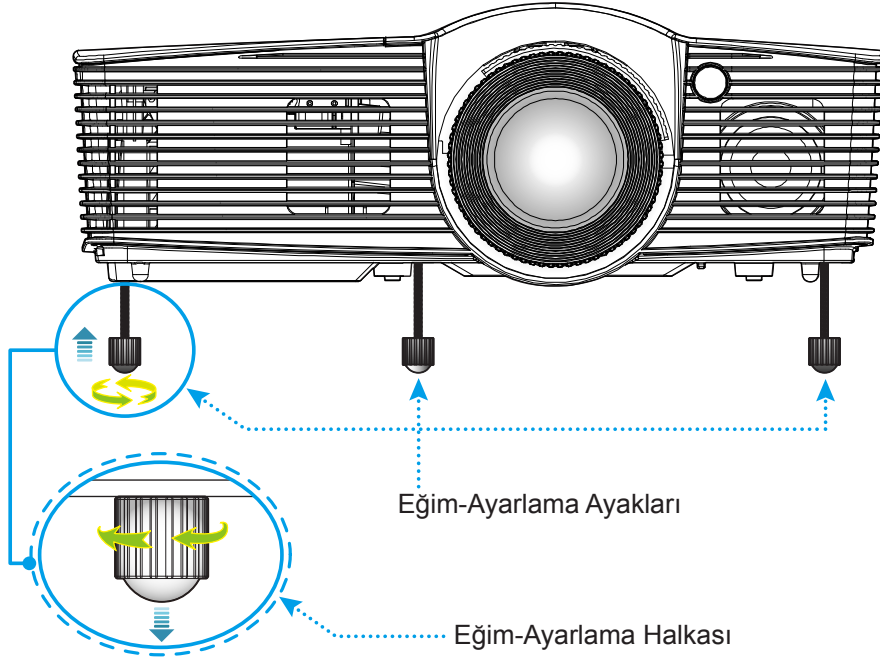

Yakınlaştırma, odak ve mercekle kaydırma

- Görüntü boyutunu ayarlamak amacıyla, yansıtılan görüntü boyutunu artırmak veya azaltmak için yakınlaştırma kolunu saat yönünde ya da saat yönünün tersinde döndürün.
- Odağı ayarlamak için, odak halkasını, görüntü keskin ve okunabilir olana kadar saat yönünde veya saat yönünün tersinde döndürün.
- Merceği sola ya da sağa ayarlamak için mercekle kaydırma halkasını sola veya sağa döndürün.

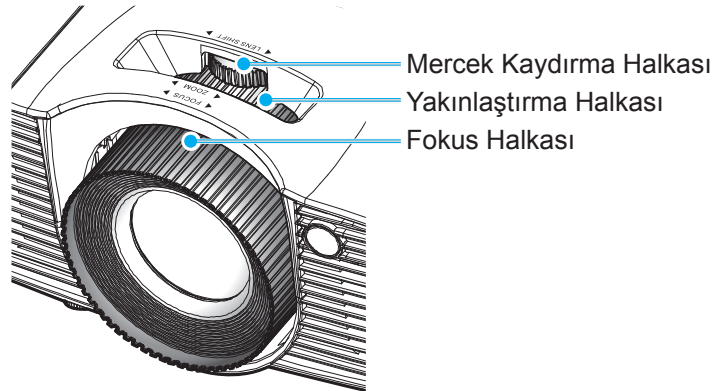

Not: Projektör 1,3m ila 7,1m mesafede odaklanacaktır.

AYAR VE KURULUM

Kumanda kurulumu

Pilleri takma/deđiřtirme

Uzaktan Kumanda için iki adet AAA boy pil birlikte verilmiřtir.

1. Uzaktan kumandanın arkasındaki pil kapađını ıkarın.
2. AAA pilleri řekilde gsterildiđi gibi pil blmesine takın.
3. Arka kapađı uzaktan kumandaya geri takın.

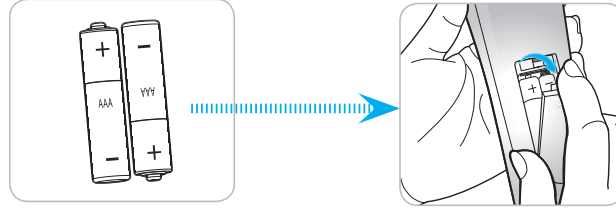

Not: Yalnızca aynı veya eřdeđer trde pillerle deđiřtirin.

DİKKAT

Pillerin yanlış kullanımı, kimyasal akıntıya veya patlamaya neden olabilir. Ařađıdaki talimatları izlediđinizden emin olun.

- Farklı trlerde pilleri karıřtırmayın. Farklı trlerde piller, farklı niteliklere sahiptir.
- Eski ve yeni pilleri karıřtırmayın. Eski ve yeni pilleri karıřtırmak, yeni pilin mrnn azalmasına ya da eski pilde kimyasal akıntı oluřmasına sebep olabilir.
- Bittiklerinde pilleri hemen ıkarın. Pillerden akan kimyasallar cilt ile temas ettiklerinde ciltte kızarıklıklara sebep olabilir. Eđer herhangi bir kimyasal akıntı bulursanız, bir bez ile iyice silin.
- Bu rnle birlikte verilen piller, saklama kořulları nedeniyle daha az mre sahip olabilir.
- Uzaktan kumandayı uzun bir sre boyunca kullanmayacaksanız pillerini ıkarın.
- Pilleri atarken, lkenizde ya da blgenizdeki ilgili kanunlara uymalısınız.

Etkili mesafe

Kızıltesi uzaktan kumanda sensr projektrn st ve n tarafında bulunur. Dzgn biimde alıřması iin, uzaktan kumandayı, projektrn n kızıltesi uzaktan kumanda sensrne dik olarak 30 derecelik ve st kızıltesi uzaktan kumanda sensrne dik olarak 20 derecelik bir aı iinde tuttuđunuzdan emin olun. Uzaktan kumandayla sensr arasındaki mesafe 7 metreden fazla olmamalıdır.

- Uzaktan kumanda ve projektrdeki kızıltesi sensr arasında kızıltesi ışınını kesebilecek hibir engel olmadıđından emin olun.
- Uzaktan kumandanın kızıltesi ileticisine dođrudan gneř ışığı veya floresan lambası yansımadıđından emin olun.
- Ltfen uzaktan kumandayı floresan lambalarından 2 metreden uzak mesafede tutun; aksi halde uzaktan kumanda hatalı alıřabilir.
- Uzaktan kumanda evirici Tip floresan lambalara yakın olursa zaman etkisiz olabilir.
- Uzaktan kumanda ve projektr birbirlerine ok kısa mesafede olursa uzaktan kumanda etkisiz olabilir.
- Ekranaya ynelttiđinizde, uzaktan kumandadan ekrana olan etkin mesafe 5 metreden kısadır ve kızıltesi ışınları projektre geri yansıtır. Ancak etkin mesafe ekranlara gre deđiřebilir.

AYAR VE KURULUM

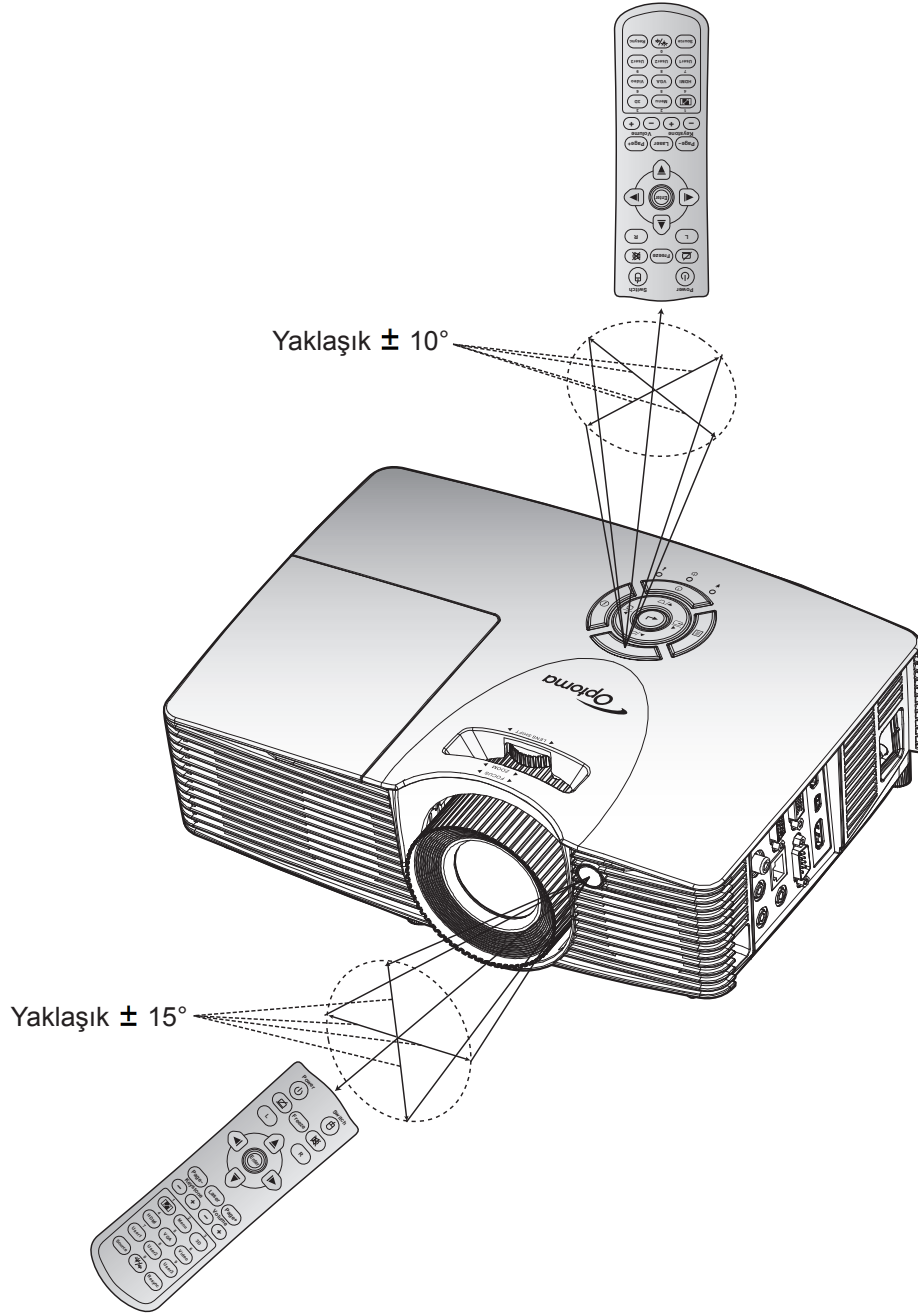

PROJEKTÖRÜ KULLANMA

Projektörü açma/kapatma

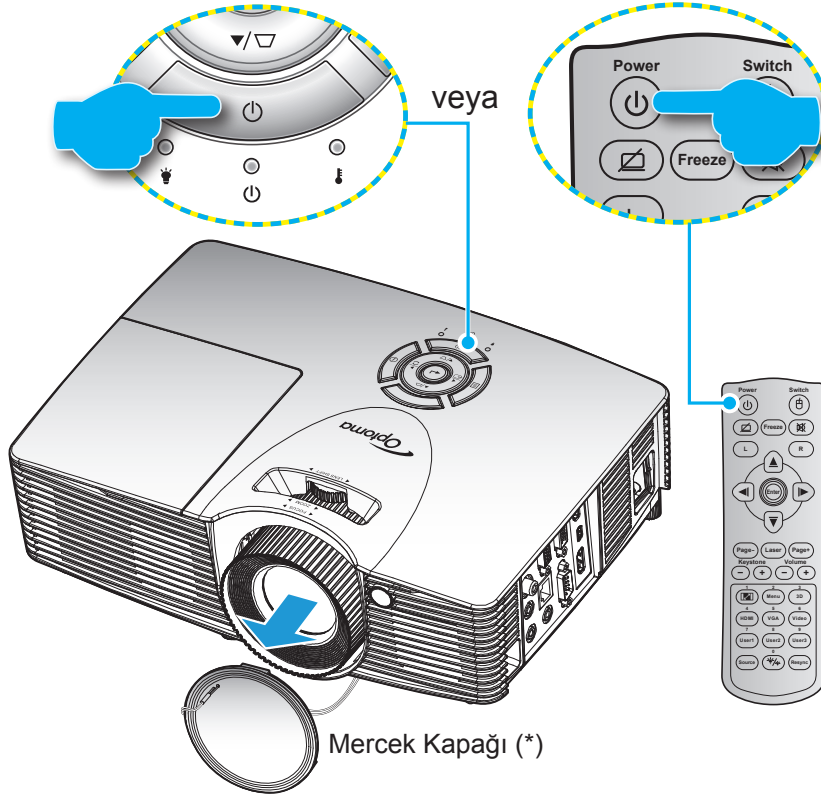

Güç açık

1. Mercek kapağını çıkarın (*).
2. Güç kablosu ve sinyal/kaynak kablosunu sıkıca takın. Bağlandığında, Açık/Beklemede LED'i kırmızı renkte yanar.
3. Projektör tuş takımında veya uzaktan kumandada "⏻" tuşuna basarak projektörü açın.
4. Yaklaşık 10 saniye süreyle bir açılış ekranı görünecek ve Açık/Bekleme LED'i yeşil veya mavi renkte yanıp sönecektir.

Not: Projektör ilk kez açıldığında, tercih ettiğiniz dili seçmeniz istenecektir, J yönelimini ve diğer ayarları seçmeniz istenecektir.

PROJEKTÖRÜ KULLANMA

Güç Kapanma

1. Projektör tuş takımında veya uzaktan kumandada "⏻" tuşuna basarak projektörü kapatın.
2. Aşağıdaki mesaj görüntülenecektir:

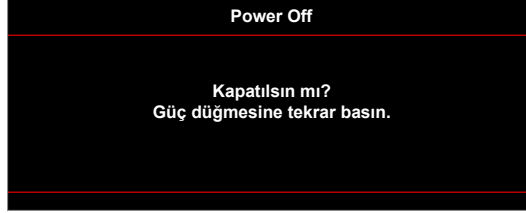

3. Onaylamak için "⏻" tuşuna tekrar basın; aksi durumda mesaj belirli bir süre (varsayılan olarak 10 saniye) sonra kaybolacaktır. "⏻" düğmesine ikinci kez bastığınızda projektör kapanacaktır.
4. Soğutma fanları soğutma devri için yaklaşık 10 saniye çalışmaya devam eder ve Açık/Bekleme LED'i yeşil veya mavi renkte yanıp söner. Açık/Bekleme LED'inin sabit kırmızı renkte yanması, projektörün bekleme moduna girdiğini belirtir. Projektörü yeniden açmak isterseniz, soğutma döngüsünü tamamlanıp projektörün bekleme moduna girmesini beklemelisiniz. Bekleme modundayken projektörü açmak için tekrar "⏻" düğmesine basmanız yeterlidir.
5. Güç kablosunu prizden ve projektörden çıkarın.

Not: Projektörün bir güç kapatma prosedüründen hemen sonra açılması önerilmez.

Bir giriş kaynağı seçme

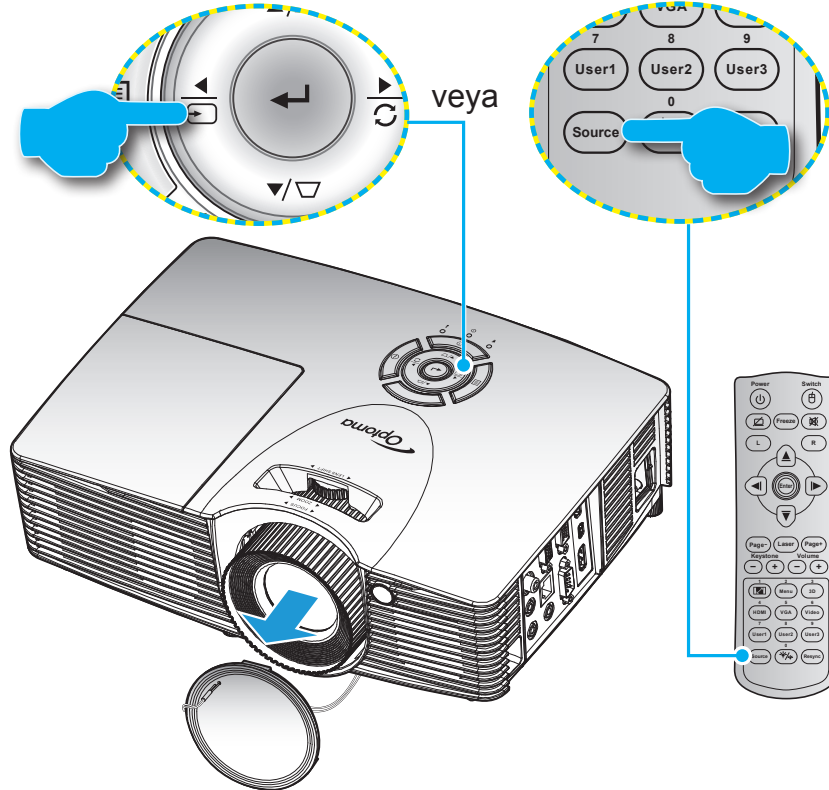

Ekranı görüntülemek istediğiniz, bilgisayar, dizüstü bilgisayar, video oynatıcı vb. bağlı kaynağı açın. Projektör, kaynağı otomatik olarak algılayacaktır. Birden fazla kaynak bağlıysa, istenen girişi seçmek için projektör tuş takımında veya uzaktan kumandada kaynak düğmesine basın.



PROJEKTÖRÜ KULLANMA

Menü gezintisi ve özellikler

Projektör, görüntü ayarları yapmanız ve ayarları değiştirmenize imkan veren çok dilli Ekran üzeri Gösterim menülerine sahiptir. Projektör, kaynağı otomatik olarak algılayacaktır.

1. Ekran menüsünü açmak için projektör tuş takımında  tuşuna veya uzaktan kumandada "Menu" tuşuna basın.
2. Ekran menüsü görüntülendiğinde, ana menüde herhangi bir öğe seçmek için ▲ veya ▼ tuşunu kullanın. Belirli bir sayfada seçim yaparken, alt menüye girmek için projektör tuş takımında ← / ► tuşuna veya uzaktan kumandada "Enter" tuşuna basın.
3. Alt menüde istenen öğeyi seçmek için ▲ ya da ▼ tuşunu kullanıp, daha fazla ayar görüntülemek amacıyla projektör tuş takımında ← / ► tuşuna veya uzaktan kumandada "Enter" tuşuna basın. ◀ veya ▶ tuşunu kullanarak ayarları yapın.
4. Alt menüde ayarlanacak sonraki öğeyi seçin ve yukarıda açıklandığı gibi ayarlayın.
5. Onaylamak için projektör tuş takımında ← / ► tuşuna veya uzaktan kumandada "Enter" tuşuna bastığınızda ekran ana menüye dönecektir.
6. Çıkmak için projektör tuş takımında  tuşuna veya uzaktan kumandada "Menu" tuşuna basın. OSD menüsü kapanacak ve projektör yeni ayarları otomatik olarak kaydedecektir.

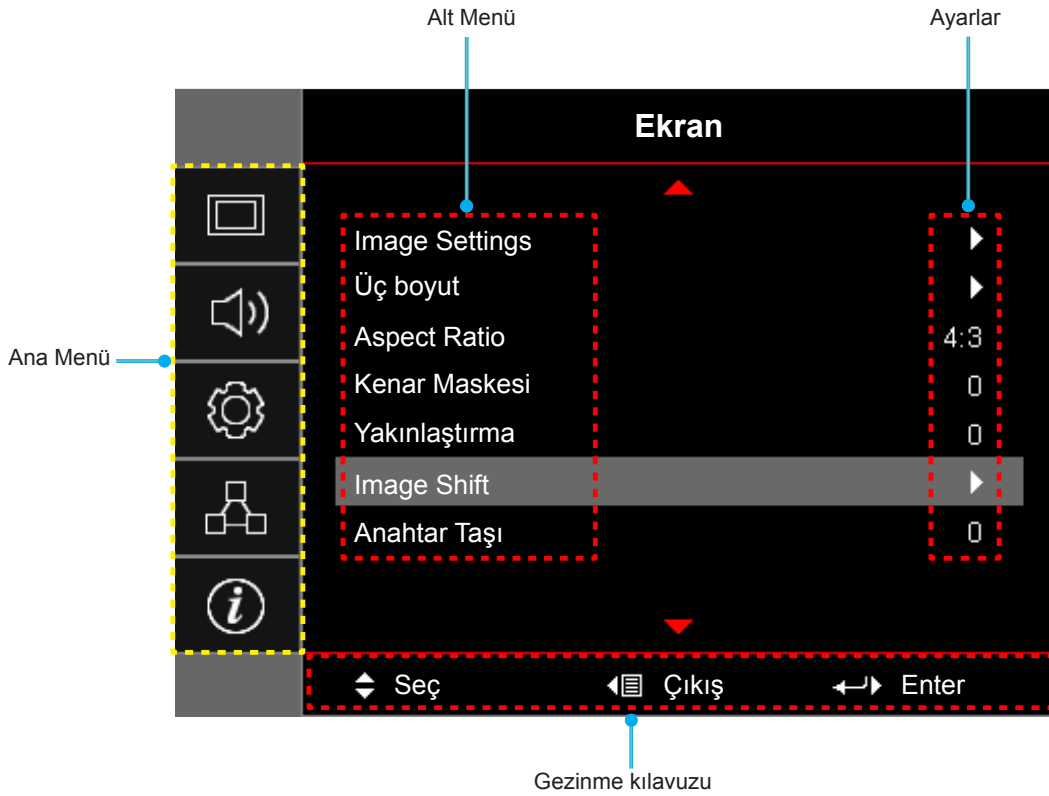

PROJEKTÖRÜ KULLANMA

Ekran Menüsü ağacı

Ana Menü	Alt Menü	Alt Menü 2	Alt Menü 3	Alt Menü 4	Değerler	
Ekran	Image Settings	Görüntü Modu [Veri]			Sunum	
					Parlak	
					Sinema	
					Oyun	
					sRGB	
					DICOM SIM.	
					Kullanıcı	
				Üç boyut		
			Duvar Rengi [Veri]			Kapalı [Varsayılan]
						Karatahta
						Sari Isik
						Yesil Isik
						Mavi Isik
						Pembe
						Gri
			Parlaklık			-50~50
			Karşıtlık			-50~50
			Netlik			1~15
			Renk			-50~50
			Renk Tonu			-50~50
			Gamm	Film		
				Video		
				Grafik		
				Standart (2.2)		
				1.8		
				2.0		
				2.4		
			Renk ayarları	BrilliantColor™		1~10
				Renk Isısı [Veri modeli]		Sıcak
						Standart
						Cool
					Soğuk	
	Renk uyumu	Renk		R [Varsayılan]		
				G		
				B		
				C		
				Y		
				M		
				W		
				Ton	-50~50 [Varsayılan: 0]	
		Doygunluk	-50~50 [Varsayılan: 0]			
		Kazanım	-50~50 [Varsayılan: 0]			

PROJEKTÖRÜ KULLANMA

Ana Menü	Alt Menü	Alt Menü 2	Alt Menü 3	Alt Menü 4	Değerler	
Ekran	Image Settings	Renk ayarları	Renk uyumu	Sıfırla	İptal Et [Varsayılan]	
				Çıkış	Evet	
			RGB Kazanım/ İnce Ayar	Kırmızı Kazanım	-50~50	
				Yeşil Kazanım	-50~50	
				Mavi Kazanım	-50~50	
				Kırmızı İnceayar	-50~50	
				Yeşil İnceayar	-50~50	
				Mavi İnceayar	-50~50	
				Sıfırla	İptal Et [Varsayılan]	
			Çıkış	Evet		
			Renk Düzlemi [HDMI Girişi Değil]		Auto [Varsayılan]	
					RGB	
					YUV	
			Renk Düzlemi [HDMI Girişi]		Auto [Varsayılan]	
				RGB(0~255)		
				RGB(16~235)		
				YUV		
		Beyaz Seviyesi		0~31 (sinyale bağlıdır)		
		Siyah Seviyesi		-5~5 (sinyale bağlıdır)		
		IRE		0		
				7.5		
		Sinyal	Automatic		Kapalı	
					Açık [Varsayılan]	
			Frekans		-10~10 (sinyale bağlıdır) [Varsayılan: 0]	
			Faz		0~31 [Varsayılan: 0]	
			Dikey Konum		-5~5 (sinyale bağlıdır) [Varsayılan: 0]	
		Parlaklık Modu [Lamba Tabanlı - Veri]			Parlak	
					Ekonomik	
					Dynamic	
		Sıfırla			Eko+	
		Üç boyut	Üç Boyut Modu			Kapalı
						DLP-Linki [Varsayılan]
				IR		

PROJEKTÖRÜ KULLANMA

Ana Menü	Alt Menü	Alt Menü 2	Alt Menü 3	Alt Menü 4	Değerler		
Ekran	Üç boyut	3D - 2D			Üç boyut [Varsayılan]		
					L		
					R		
		Biçim	3D Senk Dön.				Auto [Varsayılan]
							SBS
							Top and Bottom
							Frame Sequential
		Aspect Ratio	3D Senk Dön.				Açık
							Kapalı [Varsayılan]
						4:3	
						16:9	
						16:10 [WXGA / WUXGA modelleri]	
						LBX [SVGA / XGA modelleri hariç]	
	Kenar Maskesi					Doğal	
						Auto	
	Yakınlaştırma					0~10 [Varsayılan: 0]	
	Image Shift	H: 0; V: -50				[Varsayılan: H: 0; V: 0]	
		H: -50; V: 0					
		H: 50; V: 0					
		H: 0; V: 50					
H: -50; V: 0							
H: 0; V: -50							
H: 50; V: 0							
H: 0; V: 50							
Anahtar Taşı					-40~40 [Varsayılan: 0]		
Ses	Sessiz				Kapalı [Varsayılan]		
					Açık		
	Ses Girişi	Ses				0-10 [Varsayılan: 5]	
			HDMI 1			Audio 1 / Audio 2 / Varsayılan [Varsayılan]	
			HDMI 2			Audio 1 / Audio 2 / Varsayılan [Varsayılan]	
			VGA			Audio 1 / Audio 2 [Varsayılanı, bağlayıcıya göre değişir]	
Video			Audio 1 / Audio 2 [Varsayılanı, bağlayıcıya göre değişir]				
Audio Out (Standby)					Kapalı [Varsayılan]		
					Açık (X416/W416/EH416/WU416/EH416e)		
Ayar	Projeksiyon				Front		
					Rear		
					Tavan üst		
					Arka üst		

PROJEKTÖRÜ KULLANMA

Ana Menü	Alt Menü	Alt Menü 2	Alt Menü 3	Alt Menü 4	Değerler		
Ayar	Ekran Türü	[WXGA / WUXGA modelleri]			16:9		
					16:10 [Varsayılan]		
	Lamba Ayarları	Lamba Hatırlatıcı				Kapalı	
		Lamba Sıfırlama				Açık [Varsayılan]	
	Filter Settings	Filter Usage Hours				İptal Et [Varsayılan]	
		Optional Filter Installed				Evet	
		Filter Reminder					Hayır
							Kapalı
							300hr
							500hr [Varsayılan]
		Filter Reset				800hr	
					1000hr		
	Power Settings	Direkt Açılma				İptal Et [Varsayılan]	
		Sinyal Gücü Açık*				Evet	
		Otomatik Kapanma (dak)				Kapalı [Varsayılan]	
		Uyku Zamanlayıcısı (dak)	Acık kalzin				Açık
							Kapalı [Varsayılan]
		Çabuk Geri Dönme					Açık
		Güç Modu (Beklemede)*					Kapalı [Varsayılan]
		USB Power					Etkin
							Ekonomik [Varsayılan]
							Kapalı [Varsayılan]
	Güvenlik	Güvenlik				Kapalı [Varsayılan]	
						Açık	
		Güvenlik Zamanlayıcısı	Ay				0~12 [Varsayılan: 0]
			Gün				0~30 [Varsayılan: 0]
			Saat				0~24 [Varsayılan: 0]
	Şifreyi Değiştir						





PROJEKTÖRÜ KULLANMA

Ana Menü	Alt Menü	Alt Menü 2	Alt Menü 3	Alt Menü 4	Değerler
Ayar	HDMI Link Settings	HDMI Link			Kapalı [Varsayılan]
					Açık
		Inclusive TV			Hayır [Varsayılan]
					Evet
		Power On Link*			Mutual
					PJ->Device [Varsayılan]
		Power Off Link			Device->PJ
					Kapalı [Varsayılan]
	Test Deseni	Test Deseni			Açık
					Yeşil Izgara
					Eflatun ızgara
					Beyaz Izgara
					Beyaz
	kumanda ayarları [uzaktan kumandaya bağlıdır]	IR fonksiyonu			Kapalı [Varsayılan]
					Kapalı
		Kullanıcı1			HDMI 2 [Varsayılan]
					Test Deseni
					LAN
					Parlaklık
					Karşıtlık
					Uyku Zamanlayıcısı
					Renk uyumu
					Renk Isısı
					Gamm
					Projeksiyon
					Lamba Ayarları
					Yakınlaştırma
		Kullanıcı2			Dondur
					HDMI 2
					Test Deseni
					LAN
					Parlaklık
				Karşıtlık	
				Uyku Zamanlayıcısı	
				Renk uyumu	
				Renk Isısı	
				Gamm	
		Projeksiyon			
		Lamba Ayarları			
		Yakınlaştırma [Varsayılan]			
		Dondur			

PROJEKTÖRÜ KULLANMA

Ana Menü	Alt Menü	Alt Menü 2	Alt Menü 3	Alt Menü 4	Değerler	
Ayar	kumanda ayarları [uzaktan kumandaya bağlıdır]	Kullanıcı3			HDMI 2	
					Test Deseni	
					LAN	
					Parlaklık	
					Karşıtlık	
					Uyku Zamanlayıcısı [Varsayılan]	
					Renk uyumu	
					Renk Isısı	
					Gamm	
					Projeksiyon	
					Lamba Ayarları	
					Yakınlaştırma	
					Dondur	
		Projektör Kimliği				00~99
		Options	Dil			English [Varsayılan]
					Deutsch	
					Français	
					Italiano	
					Español	
					Português	
					Polski	
					Nederlands	
					Svenska	
					Norsk/Dansk	
					Suomi	
					ελληνικά	
					繁體中文	
					简体中文	
					日本語	
					한국어	
					Русский	
					Magyar	
				Čeština		
		عربي				
		ไทย				
		Türkçe				
		فارسی				
		Tiếng Việt				
		Bahasa Indonesia				
		Română				
		Slovenčina				

PROJEKTÖRÜ KULLANMA

Ana Menü	Alt Menü	Alt Menü 2	Alt Menü 3	Alt Menü 4	Değerler	
Ayar	Options	Altyazı			CC1	
					CC2	
					Kapalı [Varsayılan]	
		Menu Settings	Menü Konumu			Sol Üst 
						Sağ Üst 
						Merkez  [Varsayılan]
						Sol Alt 
			Menu Timer			Sağ Alt 
						Kapalı
						5 sn
						10 sn [Varsayılan]
		Giriş Kaynağı				HDMI 1
						HDMI 2
						VGA
						Video
		Input Name	HDMI 1			Varsayılan [Varsayılan]
						Custom
			HDMI 2			Varsayılan [Varsayılan]
						Custom
			VGA			Varsayılan [Varsayılan]
						Custom
			Video			Varsayılan [Varsayılan]
						Custom
		Yüksek Rakım				Kapalı [Varsayılan]
						Açık
		Display Mode Lock				Kapalı [Varsayılan]
						Açık
		Tuştakımı Kilidi				Kapalı [Varsayılan]
						Açık
		Bilgi Gizleme				Kapalı [Varsayılan]
						Açık
		Logo				Varsayılan [Varsayılan]
						Nötr
						Kullanıcı
		Arkaplan Rengi				Hiçbiri [Varsayılan]
						Mavi
						Kırmızı
						Yeşil
						Gri
						Logo

PROJEKTÖRÜ KULLANMA

Ana Menü	Alt Menü	Alt Menü 2	Alt Menü 3	Alt Menü 4	Değerler
Ayar	Sıfırla	Reset OSD			İptal Et [Varsayılan]
					Evet
		Reset to Default			İptal Et [Varsayılan]
					Evet
Ağ	LAN	Ağ Durumu			(yalnızca okunur)
		MAC Adresi			(yalnızca okunur)
		DHCP			Kapalı [Varsayılan]
					Açık
		IP Adresi			192.168.0.100 [Varsayılan]
		Alt Ağ Maskesi			255.255.255.0 [Varsayılan]
		Ağ Geçidi			192.168.0.254 [Varsayılan]
		DNS			192.168.0.51 [Varsayılan]
	Sıfırla				
	Control	Crestron			Kapalı
					Açık [Varsayılan] NOT: Bağlantı noktası 41794.
		Extron			Kapalı
					Açık [Varsayılan] NOT: Bağlantı noktası 2023.
		PJ Link			Kapalı
				Açık [Varsayılan] NOT: Bağlantı noktası 4352	
AMX Device Discovery				Kapalı	
				Açık [Varsayılan] NOT: Bağlantı noktası 9131	
Telnet			Kapalı		
			Açık [Varsayılan] NOT: Bağlantı noktası 23		
HTTP			Kapalı		
			Açık [Varsayılan] NOT: Bağlantı noktası 80		

PROJEKTÖRÜ KULLANMA

Ana Menü	Alt Menü	Alt Menü 2	Alt Menü 3	Alt Menü 4	Değerler	
Bilgi	Regulatory					
	Serial Number					
	Kaynağı					
	Resolution				00x00	
	Refresh Rate				0,00Hz	
	Görüntü Modu					
	Güç Modu (Beklemede)					
	Lamba Zamanı	Parlak			0 hr	
		Ekonomik			0 hr	
		Dynamic			0 hr	
		Eko+			0 hr	
		Toplam				
	Ağ Durumu					
	IP Adresi					
	Projektör Kimliği				00~99	
	Filter Usage Hours					
	Parlaklık Modu					
	Ürün Yazılımı Sürümü	SİSTEM				
LAN						
MCU						

Not:

- Sinyal ayarı Automatic şeklinde yapılırsa, Faz, frekans öğeleri gizlenir. "Sinyal" değeri özel bir giriş kaynağına ayarlanırsa, faz, frekans öğeleri kullanıcının elle ayar yapması için görünecektir ve ayarlara kaydedilir.
- "IR fonksiyonu", "Projeksiyon" veya "Tuştakımı Kilidi" işlevinde değişiklikler yaptığınızda ekranda bir onay mesajı görünecektir. Ayarları kaydetmek için "Evet" öğesini seçin.
- Her bir görüntüleme modu ayarlanabilir ve değer kaydedilebilir.
- * İsteğe bağlı özellik modele ve bölgeye göre değişir.

Görüntü ayarları menüsünü görüntüleyin

Görüntü Modu (yalnızca veri modu)

Çeşitli görüntü tipleri için optimize edilen birçok fabrika önayı vardır.

- **Sunum:** Bu mod, projektör kişisel bilgisayara bağlandığında PowerPoint sunumlarını göstermek için uygundur.
- **Parlak:** PC girişinden maksimum parlaklık.
- **Sinema:** Ev sinema sistemi için bu modu seçin.
- **Oyun:** Video oyunlarının keyfini çıkarmak amacıyla parlaklığı ve tepki süresi düzeyini artırmak için bu modu seçin.
- **sRGB:** Standardize doğru renk.
- **DICOM SIM.:** Bu mod, X ışını radyografisi, MR vs. gibi monokrom tıbbi görüntüleri yansıtabilir.
- **Kullanıcı:** Kullanıcı ayarlarını hatırlayın.

PROJEKTÖRÜ KULLANMA

- **Üç boyut:** 3D efektini yaşamak için 3D gözlüklerine gereksiniminiz vardır. Kişisel bilgisayarınızda/ taşınabilir aygıtınızda 120Hz sinyal çıkışı dört tamponlu grafik kartı ve yüklü bir 3 Boyut Oynatıcı olduğundan emin olun.

Duvar Rengi (yalnızca veri modu)

Duvar rengine göre en uygun duruma getirilmiş bir ekran görüntüsü elde etmek için bu işlevi kullanın. Kapalı, Karatahta, Sari Isik, Yesil Isik, Mavi Isik, Pembe ve Gri arasında seçim yapın.

Parlaklık

Görüntünün parlaklığını ayarlar.

Karşıtlık

Karşıtlık, resmin en açık ve en koyu kısımları arasındaki farkın derecesini kontrol eder.

Netlik

Görüntünün netliğini ayarlar.

Renk

Bir video görüntüsünü siyah beyazdan tam olarak doymuş renkli hale ayarlar.

Renk Tonu

Kırmızı ve yeşilin renk dengesini ayarlar.

Gamm

Gamma eğri türünü ayarlar. Başlangıç ayarı ve ince ayar tamamlandıktan sonra, görüntü çıkışını optimize etmek için Gamm Ayar adımlarını kullanın.

- **Film:** Ev sineması için.
- **Video:** Video veya televizyon kaynağı için.
- **Grafik:** Bilgisayar / Fotoğraf kaynağı için.
- **Standart (2.2):** Standartlaştırılmış ayar için.
- **1.8/ 2.0/ 2.4:** Belirli bir bilgisayar / Fotoğraf kaynağı için.

Renk ayarları

Renk ayarlarını yapılandırın.

- **BrilliantColor™:** Bu ayarlanabilir öge yeni renk işleme algoritmasını ve artışları kullanarak resimde gerçek, daha canlı renkler sağlarken daha yüksek parlaklığı etkin hale getirir.
- **Renk Isısı (yalnızca veri modu):** Sıcak, standart, serin ve soğuk arasından bir renk sıcaklığı seçin.
- **Renk uyumu:** Aşağıdaki seçenekleri belirleyin:
 - Renk: Görüntünün kırmızı (R), yeşil (G), mavi (B), deniz Mavisi (C), sarı (Y), macenta (M) ve beyaz (W) düzeyini ayarlayın.
 - Ton: Kırmızı ve yeşilin renk dengesini ayarlar.
 - Doygunluk: Bir video görüntüsünü siyah beyazdan tam olarak doymuş renkli hale ayarlar.
 - Kazanım: Görüntü parlaklığını ayarlayın.
 - Sıfırla: Renk eşleme için fabrika varsayılan ayarlarına döndürün.
 - Çıkış: “Renk uyumu” menüsünden çıkın.
- **RGB Kazanım/İnce Ayar:** Bu ayarlar, bir görüntünün parlaklığını (kazanç) ve karşıtlık (eğilim) yapılandırmayı sağlar.
 - Sıfırla: RGB kazancı/eğilimi için fabrika varsayılan ayarlarına döndürün.
 - Çıkış: “RGB Kazanım/İnce Ayar” menüsünden çıkın.

PROJEKTÖRÜ KULLANMA

- **Renk Düzlemi (yalnızca HDMI dışı giriş):** Aşağıdakilerin arasından uygun bir renk matrisi türü seçin: Auto, RGB, veya YUV.
- **Renk Düzlemi (yalnızca HDMI giriş):** Aşağıdakilerin arasından uygun bir renk matrisi türü seçin: Auto, RGB(0~255), RGB(16~235), ve YUV.
- **Beyaz Seviyesi:** Video sinyalleri girilirken, kullanıcının Beyaz Seviyesini ayarlamasını sağlar.
- **Siyah Seviyesi:** Video sinyalleri girilirken, kullanıcının Siyah Seviyesini ayarlamasını sağlar.
- **IRE:** Video sinyalleri girilirken, kullanıcının IRE değerini ayarlamasını sağlar.
Not: IRE yalnızca NTSC video biçimiyle kullanılabilir.

Sinyal

Sinyal seçeneklerini ayarlayın.

- **Automatic:** Sinyali otomatik olarak yapılandırın (frekans ve faz öğeleri kullanılamaz duruma gelir). Otomatik ayarı devre dışı bırakılırsa, frekans ve faz öğeleri, ayarların yapılması ve kaydedilmesi için görünür olur.
- **Frekans:** Bilgisayarın grafik kartının frekansı ile uyması için görüntü veri frekansını değiştirir. Bu işlevi yalnızca görüntü dikey titriyorsa kullanın.
- **Faz:** Ekranın sinyal zamanlamasını grafik kartı ile senkronize eder. Eğer görüntü dengesiz görünüyorsa ya da titriyorsa, bunu düzeltmek için bu işlevi kullanın.
- **Yatay Konum:** Görüntünün yatay konumlandırılmasını ayarlayın.
- **Dikey Konum:** Görüntünün dikey konumlandırılmasını ayarlayın.

Parlaklık Modu (lamba tabanlı veri için)

Lamba tabanlı projektörler için parlaklık modu ayarlarını yapın.

- **Parlak:** Parlaklığı arttırmak için "Parlak" ögesini seçin.
- **Ekonomik:** Projektör lambasını, güç tüketimini düşürecek ve lamba ömrünü uzatacak şekilde kısmak için "Ekonomik" ögesini seçin.
- **Dynamic:** Lamba gücünü, içeriğin parlaklık düzeyini temel alacak şekilde kısmak ve lamba gücü tüketimini %100 ila 30 arasında dinamik olarak ayarlamak için "Dynamic" ayarını seçin. Lamba ömrü artacaktır.
- **Eko+:** Eko+ modu etkinleştirildiğinde, etkinlik olmadığı süre içinde lambanın elektrik tüketimini (%70'e kadar) önemli ölçüde azaltmak için içeriğin parlaklık seviyesi otomatik olarak algılanır.

Sıfırla

Renk ayarları için fabrika varsayılan ayarlarına döndürün.

Ekran 3D menüsü

Üç Boyut Modu

3D işlevini devre dışı bırakmak veya uygun 3D işlevini seçmek için bu seçeneği kullanın.

- **Kapalı:** Üç Boyut Modu kapatmak için "Kapalı" ögesini seçin.
- **DLP-Linki:** DLP 3D Gözlükler için en uygun duruma getirilmiş ayarları kullanmak için seçin.
- **IR:** Kızıl Ötesi Üç Boyut Gözlüklere yönelik en uygun duruma getirilmiş ayarları kullanmak için "IR" ögesini seçin.

3D - 2D

Üç boyutlu içeriğin ekranda nasıl görünmesi gerektiğini belirlemek için bu seçeneği kullanın.

- **Üç boyut:** 3D sinyalini görüntüler.
- **L (Sol):** 3D içeriğin sol çerçevesini görüntüler.
- **R (Sağ):** 3D içeriğin sağ çerçevesini görüntüler.

PROJEKTÖRÜ KULLANMA

Biçim

Uygun üç boyut biçimli içeriği seçmek için bu seçeneği kullanın.

- **Auto:** Bir 3D tanımlama sinyali algılandığında, 3D biçimi otomatik olarak seçilir.
- **SBS:** 3D sinyali “Yan Yana” biçimde görüntüler.
- **Top and Bottom:** Üç boyut sinyalini “Top and Bottom” biçiminde görüntüleyin.
- **Frame Sequential:** Üç boyut sinyalini “Frame Sequential” biçiminde görüntüleyin.

3D Senk Dön.

3D Senk Dön. işlevini etkinleştirmek/devre dışı bırakmak için bu seçeneği kullanın.

En/boy oranı menüsünü görüntüleyin

Aspect Ratio

Görüntülenen görüntünün en/boy oranını aşağıdaki seçenekler arasından seçin:

- **4:3:** Bu biçim, 4:3 giriş kaynakları içindir.
- **16:9:** Bu biçim HDTV gibi 16:9 giriş kaynakları ve DVD geliştirilmiş Geniş Ekran TV içindir.
- **16:10 (yalnızca WXGA ve WUXGA modelleri için):** Bu biçim, geniş ekran dizüstü bilgisayarlar gibi 16:10 giriş kaynakları içindir.
- **LBX (SVGA ve XGA modelleri hariç):** Bu biçim, 16x9 dışı, sinemaskop kaynak içindir ve tam çözünürlükte 2,35:1 en/boy oranını göstermek için harici 16x9 mercek kullanıyorsanız geçerlidir.
- **Doğal:** Bu biçim, orijinal görüntüyü hiç ölçekleme olmadan gösterir.
- **Auto:** Uygun ekran biçimini otomatik olarak seçer.

Not:

- *LBX modu hakkında ayrıntılı bilgiler:*
 - *Bazı Mektup Kutusu Biçimli DVD'ler 16x9 TV'ler için geliştirilmemiştir. Bu durumda, görüntü 16:9 modunda görüntülendiğinde doğru görünmez. Bu durumda, DVD'yi izlemek için lütfen 4:3 modunu kullanmayı deneyin. İçerik 4:3 değilse, 16:9 gösteriminin etrafında siyah çubuklar olacaktır. Bu içerik türü için 16:9 ekranda görüntüyü tam doldurmak üzere LBX modunu kullanabilirsiniz.*
 - *Harici anamorfik mercek kullanırsanız, bu LBX modu, 16x9 Gösterimi için geliştirilmiş anamorfik genişliği destekleyen geniş 2,35:1 görüntüyü izlemenize de olanak tanır (Anamorfik DVD ve HDTV film kaynağı dâhil). Bu durumda, hiç siyah çubuk olmaz. Lamba gücü ve dikey çözünürlük tam olarak kullanılır.*
- *Süper geniş biçimi kullanmak için aşağıdakileri yapın:*
 - a) *Ekran en/boy oranını 2,0:1 olarak ayarlayın.*
 - b) *“Süper geniş” biçimini seçin.*
 - c) *Projektör görüntüsünü ekranda doğru biçimde hizalayın.*

PROJEKTÖRÜ KULLANMA

XGA ölçeklendirme tablosu:

Kaynağı	480i/p	576i/p	1080i/p	720p
4x3	1024x768 çözünürlüğüne ölçeklendirir.			
16x9	1024x576 çözünürlüğüne ölçeklendirir.			
Doğal	Hiçbir ölçeklendirme yapılmayacaktır; görüntü, giriş kaynağı temelindeki çözünürlükle görüntülenir.			
Auto	-Kaynak 4:3 biçimindeyse, ekran tipi 1024x768 çözünürlüğüne ölçeklendirilecektir. -Kaynak 16:9 biçimindeyse, ekran tipi 1024x576 çözünürlüğüne ölçeklendirilecektir. -Kaynak 15:9 biçimindeyse, ekran tipi 1024x614 çözünürlüğüne ölçeklendirilecektir. -Kaynak 16:10 biçimindeyse, ekran tipi 1024x640 çözünürlüğüne ölçeklendirilecektir.			

XGA otomatik eşleme kuralı:

Auto	Giriş çözünürlüğü		Otomatik/Ölçek	
	Yatay çözünürlük	Dikey çözünürlük	1024	768
4:3	640	480	1024	768
	800	600	1024	768
	1024	768	1024	768
	1600	1200	1024	768
Geniş Dizüstü	1280	720	1024	576
	1280	768	1024	614
	1280	800	1024	640
SDTV	720	576	1024	576
	720	480	1024	576
HDTV	1280	720	1024	576
	1920	1080	1024	576

WXGA ölçeklendirme tablosu (ekran tipi 16x10):

Not:

- Desteklenen ekran tipi 16:9 (1280x720), 16:10 (1280x800).
- Ekran tipi 16:9 biçimindeyse, 16x10 biçimi kullanılamaz olur.
- Ekran tipi 16:10 biçimindeyse, 16x9 biçimi kullanılamaz olur.
- Otomatik seçeneğini seçerseniz, görüntüleme modu da otomatik olarak değiştirilecektir.

16:10 ekran	480i/p	576i/p	1080i/p	720p	PC
4x3	1066x800 çözünürlüğüne ölçeklendirin.				
16x10	1280x800 çözünürlüğüne ölçeklendirin.				
LBX	1280x960 çözünürlüğüne ölçeklendirip, görüntülemek için merkezi 1280x800 görüntü alın.				
Doğal	1:1 haritalama ortalanmış.		1:1 eşleme görüntüsü 1280x800.	1280x720 ortalanmış.	1:1 eşleme ortalanmış.
Auto	-Giriş kaynağı 1280x800 görüntüleme alanına sığacak ve orijinal en-boy oranı korunacaktır. -Kaynak 4:3 biçimindeyse, ekran tipi 1066x800 çözünürlüğüne ölçeklendirilecektir. -Kaynak 16:9 biçimindeyse, ekran tipi 1280x720 çözünürlüğüne ölçeklendirilecektir. -Kaynak 15:9 biçimindeyse, ekran tipi 1280x768 çözünürlüğüne ölçeklendirilecektir. -Kaynak 16:10 biçimindeyse, ekran tipi 1280x800 çözünürlüğüne ölçeklendirilecektir.				

PROJEKTÖRÜ KULLANMA

WXGA otomatik eşleme kuralı (ekran tipi 16x10):

Auto	Giriş çözünürlüğü		Otomatik/Ölçek	
	Yatay çözünürlük	Dikey çözünürlük	1280	800
4:3	640	480	1066	800
	800	600	1066	800
	1024	768	1066	800
	1280	1024	1066	800
	1400	1050	1066	800
	1600	1200	1066	800
Geniş Dizüstü	1280	720	1280	720
	1280	768	1280	768
	1280	800	1280	800
SDTV	720	576	1280	720
	720	480	1280	720
HDTV	1280	720	1280	720
	1920	1080	1280	720

WXGA ölçeklendirme tablosu (ekran tipi 16x9):

16:9 ekran	480i/p	576i/p	1080i/p	720p	PC
4x3	960x720 çözünürlüğüne ölçeklendirin.				
16x9	1280x720 çözünürlüğüne ölçeklendirin.				
LBX	1280x960 çözünürlüğüne ölçeklendirip, görüntülemek için merkezi 1280x720 görüntü alın.				
Doğal	1:1 haritalama ortalanmış.		1:1 eşleme görüntüsü 1280x720	1280x720 ortalanmış.	1:1 eşleme ortalanmış.
Auto	-Bu biçim seçilirse, ekran tipi otomatik olarak 16:9 (1280x720) olacaktır. -Kaynak 4:3 biçimindeyse, ekran tipi 960x720 çözünürlüğüne ölçeklendirilecektir. -Kaynak 16:9 biçimindeyse, ekran tipi 1280x720 çözünürlüğüne ölçeklendirilecektir. -Kaynak 15:9 biçimindeyse, ekran tipi 1200x720 çözünürlüğüne ölçeklendirilecektir. -Kaynak 16:10 biçimindeyse, ekran tipi 1152x720 çözünürlüğüne ölçeklendirilecektir.				

PROJEKTÖRÜ KULLANMA

WXGA otomatik eşleme kuralı (ekran tipi 16x9):

Auto	Giriş çözünürlüğü		Otomatik/Ölçek	
	Yatay çözünürlük	Dikey çözünürlük	1280	720
4:3	640	480	960	720
	800	600	960	720
	1024	768	960	720
	1280	1024	960	720
	1400	1050	960	720
	1600	1200	960	720
Geniş Dizüstü	1280	720	1280	720
	1280	768	1200	720
	1280	800	1152	720
SDTV	720	576	1280	720
	720	480	1280	720
HDTV	1280	720	1280	720
	1920	1080	1280	720

1080P ölçeklendirme tablosu:

16:9 ekran	480i/p	576i/p	1080i/p	720p	PC
4x3	1440x1080 değerine ölçeklendirin.				
16x9	1920x1080 değerine ölçeklendirin.				
LBX	1920x1440 değerine ölçeklendirip, görüntülemek için merkezi 1920x1080 görüntü alın.				
Doğal	1:1 haritalama ortalanmış. Hiçbir ölçeklendirme yapılmayacaktır; görüntü, giriş kaynağı temelindeki çözünürlükle görüntülenir.				
Auto	-Bu biçim seçilirse, ekran tipi otomatik olarak 16:9 (1920x1080) olacaktır. -Kaynak 4:3 biçimindeyse, ekran tipi 1440x1080 çözünürlüğüne ölçeklendirilecektir. -Kaynak 16:9 biçimindeyse, ekran tipi 1920x1080 çözünürlüğüne ölçeklendirilecektir. -Kaynak 16:10 şeklindeyse, ekran tipi 1920x1200 çözünürlüğüne ölçeklendirilecektir ve görüntülemek için 1920x1080 çözünürlüğündeki alan kesilecektir.				

1080P otomatik eşleme kuralı:

Auto	Giriş çözünürlüğü		Otomatik/Ölçek	
	Yatay çözünürlük	Dikey çözünürlük	1920	1080
4:3	640	480	1440	1080
	800	600	1440	1080
	1024	768	1440	1080
	1280	1024	1440	1080
	1400	1050	1440	1080
	1600	1200	1440	1080
Geniş Dizüstü	1280	720	1920	1080
	1280	768	1800	1080
	1280	800	1728	1080
SDTV	720	576	1350	1080
	720	480	1620	1080
HDTV	1280	720	1920	1080
	1920	1080	1920	1080

PROJEKTÖRÜ KULLANMA

1920x1200 DMD için WUXGA ölçeklendirme tablosu (ekran tipi 16x10):

Not:

- Desteklenen ekran tipi 16:10 (1920x1200), 16:9 (1920x1080).
- Ekran tipi 16:9 biçimindeyse, 16x10 biçimi kullanılamaz olur.
- Ekran tipi 16:10 biçimindeyse, 16x9 biçimi kullanılamaz olur.
- Otomatik seçeneğini seçerseniz, görüntüleme modu da otomatik olarak değiştirilecektir.

16:10 ekran	480i/p	576i/p	1080i/p	720p	PC
4x3	1600x1200 çözünürlüğe ölçeklendirin.				
16x9	1920x1080 değerine ölçeklendirin.				
16x10	1920x1200 çözünürlüğe ölçeklendirin.				
LBX	1920x1440 çözünürlüğe ölçeklendirip, görüntülemek için merkezi 1920x1200 görüntüyü alın.				
Doğal	1:1 haritalama ortalanmış. Hiçbir ölçeklendirme yapılmayacaktır; görüntü, giriş kaynağı temelindeki çözünürlükle görüntülenir.				
Auto	-Bu biçim seçilirse, ekran tipi otomatik olarak 16:10 (1920x1200) olacaktır. -Kaynak 4:3 biçimindeyse, ekran tipi 1600x1200 çözünürlüğüne ölçeklendirilecektir. -Kaynak 16:9 biçimindeyse, ekran tipi 1920x1080 çözünürlüğüne ölçeklendirilecektir. -Kaynak 16:10 biçimindeyse, ekran tipi 1920x1200 çözünürlüğüne ölçeklendirilecektir.				

WUXGA otomatik eşleme kuralı (ekran tipi 16x10):

Auto	Giriş çözünürlüğü		Otomatik/Ölçek	
	Yatay çözünürlük	Dikey çözünürlük	1920	1200
4:3	640	480	1600	1200
	800	600	1600	1200
	1024	768	1600	1200
	1280	1024	1600	1200
	1400	1050	1600	1200
	1600	1200	1600	1200
Geniş Dizüstü	1280	720	1920	1080
	1280	768	1920	1152
	1280	800	1920	1200
SDTV	720	576	1350	1080
	720	480	1620	1080
HDTV	1280	720	1920	1080
	1920	1080	1920	1080

PROJEKTÖRÜ KULLANMA

1920x1200 DMD için WUXGA ölçeklendirme tablosu (ekran tipi 16x9):

16:9 ekran	480i/p	576i/p	1080i/p	720p	PC
4x3	1440x1080 değerine ölçeklendirin.				
16x9	1920x1080 değerine ölçeklendirin.				
LBX	1920x1440 değerine ölçeklendirip, görüntülemek için merkezi 1920x1080 görüntü alın.				
Doğal	1:1 haritalama ortalanmış. Hiçbir ölçeklendirme yapılmayacaktır; görüntü, giriş kaynağı temelindeki çözünürlükle görüntülenir.				
Auto	-Bu biçim seçilirse, ekran tipi otomatik olarak 16:9 (1920x1080) olacaktır. -Kaynak 4:3 biçimindeyse, ekran tipi 1440x1080 çözünürlüğüne ölçeklendirilecektir. -Kaynak 16:9 biçimindeyse, ekran tipi 1920x1080 çözünürlüğüne ölçeklendirilecektir. -Kaynak 16:10 şeklindeyse, ekran tipi 1920x1200 çözünürlüğüne ölçeklendirilecektir ve görüntülemek için 1920x1080 çözünürlüğündeki alan kesilecektir.				

WUXGA otomatik eşleme kuralı (ekran tipi 16x9):

Auto	Giriş çözünürlüğü		Otomatik/Ölçek	
	Yatay çözünürlük	Dikey çözünürlük	1920	1080
4:3	640	480	1440	1080
	800	600	1440	1080
	1024	768	1440	1080
	1280	1024	1440	1080
	1400	1050	1440	1080
	1600	1200	1440	1080
Geniş Dizüstü	1280	720	1920	1080
	1280	768	1800	1080
	1280	800	1728	1080
SDTV	720	576	1350	1080
	720	480	1620	1080
HDTV	1280	720	1920	1080
	1920	1080	1920	1080

Kenar maskesi menüsünü görüntüleyin

Kenar Maskesi

Video kaynağının kenarındaki video şifreleme parazitini kaldırmak için bu işlevi kullanın.

Yakınlaştırma menüsünü görüntüleyin

Yakınlaştırma

Yansıtma ekranındaki görüntüyü küçültmek veya büyütmek için kullanın.

Görüntü kaydırma menüsünü görüntüleyin

Image shift

Yansıtılan görüntünün konumunu yatay (Y) veya dikey (D) olarak ayarlayın.

PROJEKTÖRÜ KULLANMA

Yamukluk menüsünü görüntüleyin

Anahtar Taşı

Projektörün eğilmesinden kaynaklanan görüntü bozulmasını ayarlayın.

Sessiz menüsü

Sessiz

Sesi geçici olarak kapatmak için bu seçeneği kullanın.

- **Açık:** Sessiz'i açmak için "Açık" öğesini seçin.
- **Kapalı:** Sessiz'i kapatmak için "Kapalı" öğesini seçin.

Not: "Sessiz" işlevi hem dâhili hem harici hoparlör ses düzeyini etkiler.

Ses düzeyi menüsü

Ses

Ses düzeyini ayarlayın.

Ses girişi menüsü

Ses Girişi

Varsayılan ses ayarları projektörün yan panelindedir. Kullanılabilir Ses Girişini seçilen görüntü kaynağına tekrar atamak için bu seçeneği kullanın.

Audio out (Standby) menüsü

Audio Out (Standby)

Lamba kapalıyken ses çıkışını açmak veya kapatmak için "Açık" ya da "Kapalı" seçimini yapın.

Ayar yansıtma menüsü

Projeksiyon

Ön, arka, tavan üst ve arka üst arasından tercih edilen yansıtmayı seçin.

Ayar ekran tipi menüsü

Ekran Türü (yalnızca WXGA ve WUXGA modelleri için)

Ekran tipini 16:9 ve 16:10 arasından seçin.

Ayar lamba ayarları menüsü

Lamba Hatırlatıcı

Lambayı değiştirme mesajı gösterildiğinde, uyarı mesajını göstermek veya gizlemek için bu işlevi seçin. Mesaj, önerilen lamba değişirmenin 30 saat öncesinde görünecektir.

Lamba Sıfırlama

Lambayı değiştirdikten sonra saat sayacı saatini sıfırlayın.

PROJEKTÖRÜ KULLANMA

Ayar filtre ayarları menüsü

Filter Usage Hours

Filtre zamanını gösterir.

Optional Filter Installed

Uyarı mesajı ayarını yapın.

- **Evet:** 500 saatlik kullanımdan sonra uyarı mesajı görüntüler.

Not: “Filter Usage Hours / Filter Reminder / Filter Reset” yalnızca “Optional Filter Installed” ayarı “Evet” olduğunda görünecektir.

- **Hayır:** Uyarı mesajını kapatır.

Filter Reminder

Filtreyi değiştirme mesajı gösterildiğinde, uyarı mesajını göstermek veya gizlemek için bu işlevi seçin. Kullanılabilir seçenekler 300hr, 500hr, 800hr ve 1000hr değerlerini içerir.

Filter Reset

Toz filtresini değiştirdikten veya temizledikten sonra, toz filtresi sayacını sıfırlayın.

Ayar güç ayarları menüsü

Direkt Açılma

“Açık”ı seçerek Doğrudan Güç modunu etkinleştirin. Projektör, AC gücü verildiğinde, projektörün tuş takımındaki ya da uzaktan kumandadaki “Güç” düğmesine basmaya gerek kalmadan otomatik olarak açılacaktır.

Sinyal Gücü Açık*

Sinyal Gücü modunu etkinleştirmek için “Açık” ayarını seçin. Projektör, bir sinyal algılandığında, projektörün tuş takımındaki ya da uzaktan kumandadaki “Güç” düğmesine basmaya gerek kalmadan otomatik olarak açılacaktır.

Not:

- “Sinyal Gücü Açık” seçeneği “Açık” olarak ayarlanırsa, bekleme modunda projektörün güç tüketimi 3 W değerinin üzerinde olacaktır.
- * İsteğe bağlı özellik modele ve bölgeye göre değişir.

Otomatik Kapanma (dak)

Zamanlayıcı geri sayım aralığını ayarlar. Projektöre gönderilen bir sinyal olmadığında geri sayım zamanlayıcısı başlayacaktır. Geri sayım bittiğinde projektör otomatik olarak kapanacaktır (dakika olarak).

Uyku Zamanlayıcısı (dak)

Uyku Zamanlayıcısı yapılandırın.

- **Uyku Zamanlayıcısı (dak):** Zamanlayıcı geri sayım aralığını ayarlar. Projektöre sinyal gönderilsin ya da gönderilmesin geri sayım zamanlayıcısı başlayacaktır. Geri sayım bittiğinde projektör otomatik olarak kapanacaktır (dakika olarak).

Not: Projektör her kapatıldığında Uyku Zamanlayıcısı sıfırlanır.

- **Acik kalzin:** Uyku zamanlayıcı her zaman açık özelliğini açık veya kapalı olarak ayarlayın.

Çabuk Geri Dönme

Çabuk geri dönme ayarını yapın.

- **Açık:** Projektör yanlışlıkla kapatılırsa, bu özellik, 100 saniye içinde seçildiğinde projektörün o anda tekrar açılmasını sağlar.
- **Kapalı:** Kullanıcı projektörü kapadığında fan 10 saniye sonra sistemi soğutmaya başlar.

PROJEKTÖRÜ KULLANMA

Güç Modu(Beklemede)*

Güç modu ayarını yapın.

- **Etkin:** Normal beklemeye dönmek için “Etkin” ögesini seçin.
- **Ekonomik:** Güç dağılımından < 0,5 W oranında tasarruf etmek için “Ekonomik” ögesini seçin.

Not:

- “Sinyal Gücü Açık” seçeneği “Açık” olarak veya “Audio Out (Standby)” seçeneği “Açık” olarak ayarlanırsa, bekleme modunda projektörün güç tüketimi 3 W değerinin üzerinde olacaktır.
- “Sinyal Gücü Açık” ayarı etkinleştirilirse, fanlar etkin beklemede çalışmaya devam edecektir.
- * İsteğe bağlı özellik modele ve bölgeye göre değişir.

USB Power

USB güç modu ayarını yapın.

- **Kapalı:** USB güç modunu kapatmak için “Kapalı” seçimini yapın.
- **Açık:** USB güç modunu açmak için “Açık” seçimini yapın.
- **Auto:** USB güç modunu otomatik olarak ayarlamak için “Auto” seçimini yapın.

Ayar güvenlik menüsü

Güvenlik

Projektörün kullanımından önce bir şifre istemek için bu işlevi etkinleştirin.

Güvenlik Zamanlayıcısı

Projektörün kullanabileceği saat miktarını ayarlamak için zaman (Ay/Gün/Saat) işlevini seçebilirsiniz. Bu zaman geldiğinde parolayı tekrar girmeniz istenecektir.

Sifreyi Değiştir

Projektör açılırken sorulan şifreyi ayarlamak veya değiştirmek için kullanın.

Ayar HDMI Link Settings menüsü

Not:

- *HDMI CEC uyumlu aygıtları projektöre HDMI kablosuyla bağladığınızda, projektörün ekran menüsündeki HDMI Bağlantısı kontrol özelliğini kullanarak bu aygıtları aynı güç açma veya güç kapatma durumunda kontrol edebilirsiniz. Bu, tek bir aygıtı veya bir gruptaki birden fazla aygıtı HDMI Bağlantısı özelliği aracılığıyla açmayı ya da kapatmayı sağlar. Tipik bir yapılandırmada, DVD çalarınız, bir yükseltici veya ev sinema sistemi aracılığıyla projektöre bağlanabilir.*

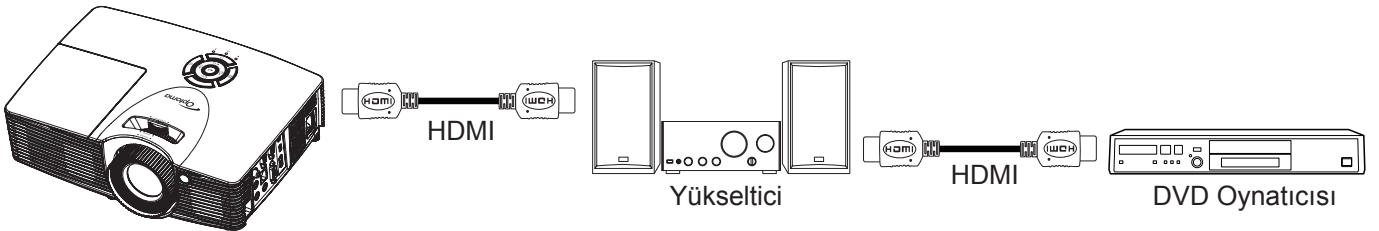

PROJEKTÖRÜ KULLANMA

HDMI Link

HDMI Link işlevini etkinleştirin/devre dışı bırakın. Inclusive TV, power on link ve power off link seçenekleri yalnızca ayarın “Açık” olması durumunda kullanılabilir.

Inclusive TV

Televizyon ve projektörün aynı anda otomatik olarak kapatılmasını tercih ederseniz “Evet” olarak ayarlayın. İki cihazın da aynı anda kapanmasını önlemek için bu seçeneği “Hayır” olarak ayarlayın.

Power On Link*

CEC güç açma komutu. Aşağıdaki seçenekler arasından belirleyin:

- **Mutual:** Projektör ve CEC aygıtı aynı anda açılacaktır.
- **PJ->Device:** CEC aygıtı yalnızca projektör açıldıktan sonra açılacaktır.
- **Device->PJ:** Projektör yalnızca CEC aygıtı açıldıktan sonra açılacaktır.

Not: * İsteğe bağlı özellik modele ve bölgeye göre değişir.

Power Off Link

HDMI Link ve projektörün aynı anda otomatik olarak kapatılmasını sağlamak için bu işlevi etkinleştirin.

Ayar test deseni menüsü

Test Deseni

Test desenini yeşil ızgara, eflatun ızgara, beyaz ızgara, beyaz olarak seçin veya bu işlevi devre dışı bırakın (kapalı).

Ayar uzaktan kumanda ayarları menüsü

IR fonksiyonu

IR fonksiyonu ayarını yapın.

- **Açık:** “Açık” ögesini seçin; projektör ön veya üst kızılötesi alıcıdan uzaktan kumandayla çalıştırılabilir.
- **Kapalı:** “Kapalı” ögesini seçin; projektör ön veya üst kızılötesi alıcıdan uzaktan kumandayla çalıştırılmaz. “Kapalı”yı seçerek Tuş Takımı tuşlarını kullanabileceksiniz.

Kullanıcı1/ Kullanıcı2/ Kullanıcı3

Kullanıcı1, Kullanıcı2 veya Kullanıcı3 özelliği için varsayılan işlevi HDMI 2, Test Deseni, LAN, Parlaklık, Karşıtlık, Uyku Zamanlayıcısı, Renk uyumu, Renk Isısı, Gamm, Projeksiyon, Lamba Ayarları, Yakınlaştırma ve Dondur arasından atayın.

Ayar projektör kimliği menüsü

Projektör Kimliği

Kimlik tanımlama menü aracılığıyla ayarlanabilir (0-99 aralığında) ve kullanıcının RS232 komutu kullanarak bağımsız bir projektörü kontrol etmesine olanak tanır.

Ayar seçenekler menüsü

Dil

Çok dilli ekran menüsünü, İngilizce, Almanca, Fransızca, İtalyanca, İspanyolca, Portekizce, Lehçe, Felemenkçe, İsveççe, Norveççe/Danca, Fince, Yunanca, Geleneksel Çince, Basitleştirilmiş Çince, Japonca, Kore Dili, Rusça, Macarca, Çekçe, Arapça, Tai Dili, Türkçe, Farsça, Vietnamca, Endonezyaca, Rumence ve Slovakça arasından seçin.

Altyazı

Altyazı, program sesinin veya ekranda görüntülenen diğer bilgilerin metin versiyonudur. Giriş sinyali altyazı içerirse, özelliği açık kanalları izleyebilirsiniz. Kullanılabilir seçenekler “Kapalı”, “CC1” ve “CC2” değerlerini içerir.

PROJEKTÖRÜ KULLANMA

Menu Settings

Ekrandaki menü konumunu ayarlayın ve menü zamanlayıcı ayarlarını yapılandırın.

- **Menü Konumu:** Görüntüleme ekranındaki menü konumunu seçin.
- **Menu Timer:** Ekran menüsünün ekranda görünür olacağı süreyi ayarlayın.

Giriş Kaynağı

Giriş kaynağını HDMI 1, HDMI 2, VGA ve Video arasından seçin.

Input Name

Daha kolay belirleme amacıyla giriş işlevini yeniden adlandırmak için kullanın. Kullanılabilir seçenekler HDMI 1, HDMI 2, VGA ve Video değerlerini içerir.

Yüksek Rakım

“Açık” seçildiğinde, fanlar daha hızlı dönecektir. Bu özellik atmosferin ince olduğu yüksek rakımlı yerlerde kullanışlıdır.

Display Mode Lock

Görüntüleme modu ayarlarını yapmayı kilitlemek veya kilidini açmak için “Açık” ya da “Kapalı” ögesini seçin.

Tuštakımı Kilidi

Tuštakımı kilidi işlevi “Açık” olarak ayarlandığında Tuštakımı kilitlenecektir. Ancak projektör uzaktan kumandayla çalıştırılabilir. “Kapalı” seçimini yaparak veya tuštakımında ← tuşuna 7 saniye boyunca basarak tuštakımını yeniden kullanabileceksiniz.

Bilgi Gizleme

Bilgi mesajını gizlemek için bu işlevi etkinleştirin.

- **Açık:** Bilgi mesajını gizlemek için “Açık” ögesini seçin.
- **Kapalı:** “Kapalı” ögesini seçerek “arıyor” mesajını gösterin.

Logo

İstediğiniz başlangıç ekranını belirlemek için bu işlevi kullanın. Yapılan olası değişiklikler projektörün bir sonraki açılışında etkinleşecektir.

- **Varsayılan:** Varsayılan başlangıç ekranıdır.
- **Nötr:** Logo, başlangıç ekranında görüntülenmez.
- **Kullanıcı:** “Logo Yakalama” işlevinden kayıtlı resmi kullanın.

Arkaplan Rengi

Hiçbir sinyal olmadığında mavi, kırmızı, yeşil, gri renkte ekran, logo ekranı görüntülemek veya hiçbir içerik görüntülememek için bu işlevi kullanın.

Ayar tümünü sıfırla menüsü

Sıfırla

- **Reset OSD:** Ekran menüsü için fabrika varsayılan ayarlarına döndürün.
- **Reset to Default:** Ayar menü ayarları için fabrika varsayılan ayarlarını döndürün.

PROJEKTÖRÜ KULLANMA

Ağ LAN menüsü

Ağ Durumu

Ağ bağlantısı durumunu gösterir (salt okunur).

MAC Adresi

MAC adresini görüntüler (salt okunur).

DHCP

DHCP işlevini etkinleştirmek veya devre dışı bırakmak için bu seçeneği kullanın.

- **Açık:** Projektör, ağınızdan otomatik olarak bir IP adresi alır.
- **Kapalı:** IP, alt ağ maskesi, ağ geçidi ve DNS yapılandırmasını elle atamak için.

Not: *OSD'den çıkış, girilen değerleri otomatik olarak uygular.*

IP Adresi

IP adresini görüntüler.

Alt Ağ Maskesi

Alt ağ maskesi numarasını görüntüler.

Ağ Geçidi

Projektörün bağlandığı ağın varsayılan ağ geçidini görüntüler.

DNS

DNS numarasını görüntüleyin.

Projektörü kontrol etmek için web tarayıcısını kullanma

1. Bir DHCP sunucusunun otomatik olarak bir IP adresi ataması için projektörün üzerindeki "Açık" DHCP seçeneğini açın.
2. Bilgisayarınızda web tarayıcısını açıp projektörün IP adresini girin ("Ağ > LAN > IP Adresi").
3. Kullanıcı adını ve şifreyi girip "Oturum Aç" düğmesine tıklayın. Projektörün yapılandırma web arayüzü açılır.

Not:

- *Varsayılan kullanıcı adı ve şifre "admin" şeklindedir.*
- *Bu kısımdaki adımlar Windows 7 işletim sistemini temel alır.*

PROJEKTÖRÜ KULLANMA

Bilgisayarınızdan projektöre doğrudan bağlantı yapma*

1. Projektörde DHCP seçeneğini “Kapalı” durumuna getirin.
2. Projektörde IP adresi, Alt Ağ Maskesi, Ağ Geçidi ve DNS ayarlarını yapılandırın (“Ağ > LAN”).
3. Bilgisayarınızda **Ağ ve Paylaşım Merkezi** sayfasını açın ve projektörde ayarlı ağ parametrelerinin aynılarını bilgisayarınıza atayın. Parametreleri kaydetmek için “Tamam” düğmesine tıklayın.

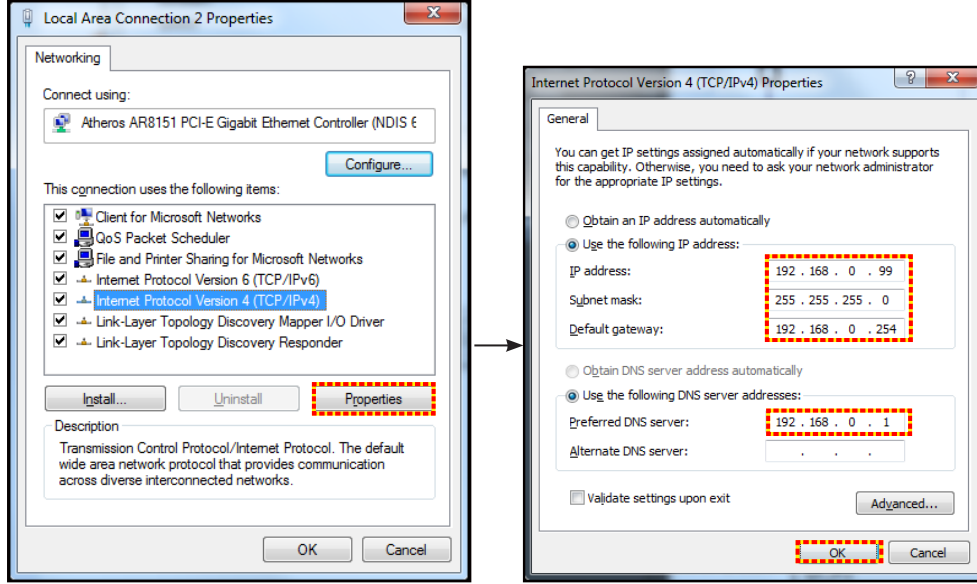

4. PC'nizden web tarayıcınızı açın ve URL alanına 3. adımda atanan IP adresini girin. Ardından “Enter” tuşuna basın.

Sıfırla

LAN parametreleri için tüm değerleri sıfırlayın.

Ağ denetimi menüsü

Crestron

Ağ işlevini seçmek için bu işlevi kullanın (bağlantı girişi: 41794).

Daha fazla bilgi için lütfen <http://www.crestron.com> ve www.crestron.com/getroomview adreslerini ziyaret edin.

Extron

Ağ işlevini seçmek için bu işlevi kullanın (bağlantı girişi: 2023).

PJ Link

Ağ işlevini seçmek için bu işlevi kullanın (bağlantı girişi: 4352).

AMX Device Discovery

Ağ işlevini seçmek için bu işlevi kullanın (bağlantı girişi: 9131).

Telnet

Ağ işlevini seçmek için bu işlevi kullanın (bağlantı girişi: 23).

HTTP

Ağ işlevini seçmek için bu işlevi kullanın (bağlantı girişi: 80).

PROJEKTÖRÜ KULLANMA

Ayar Ağ kontrol ayarları menüsü

LAN_RJ45 işlevi

Projektör, basitlik ve çalıştırma kolaylığı için çok çeşitli ağ iletişimi ve uzaktan yönetim özellikleri sağlar. Projektörün LAN/RJ45 işlevi bir ağ aracılığıyla şu amaçlarla uzaktan yönetim sunar: Güç Aç/Kapat, parlaklık ve kontrast ayarları. Ayrıca aşağıdaki gibi projektör durumu bilgilerini görüntüleyebilirsiniz: Video Kaynağı, Sessiz vb.

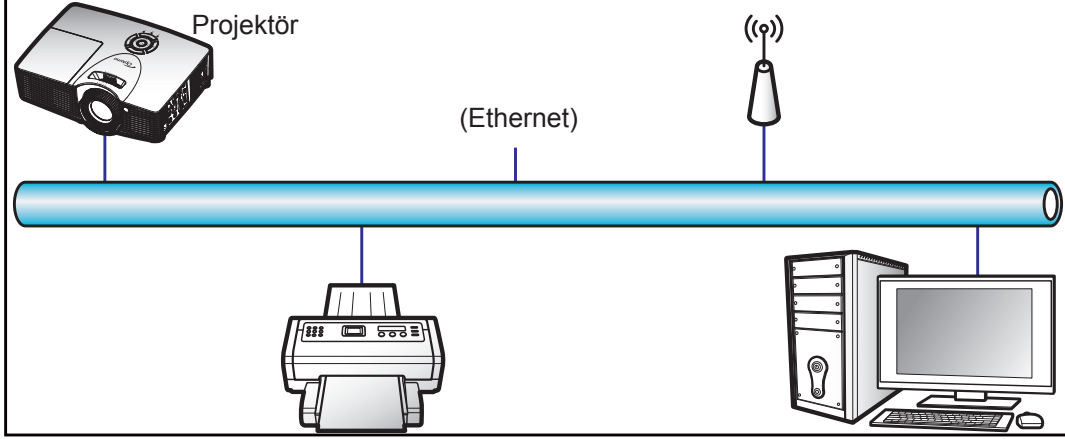

Kablolu LAN terminali işlevleri

Bu projektör, bir kişisel bilgisayar (dizüstü) veya başka harici aygıt kullanılarak LAN/RJ45 bağlantı noktası aracılığıyla kontrol edilebilir ve Crestron / Extron / AMX (Device Discovery) / PLink ile uyumludur.

- Crestron, Birleşik Devletlerde Crestron Electronics, Inc. şirketinin kayıtlı ticari markasıdır.
- Extron, Birleşik Devletlerde Extron Electronics, Inc. şirketinin kayıtlı ticari markasıdır.
- AMX, Birleşik Devletlerde AMX LLC şirketinin kayıtlı ticari markasıdır.
- PLink, Japonya, Amerika Birleşik Devletleri ve diğer ülkelerde JBMIA ile ticari marka ve logo kaydına başvurmuştur.

Projektör, Crestron Electronics denetleyicinin belirtilen komutları ve RoomView® gibi ilgili yazılımla desteklenir.

<http://www.crestron.com/>

Bu projektör başvuru için Extron aygıtlarını desteklemeyle uyumludur.

<http://www.extron.com/>

Bu projektör AMX (Device Discovery) tarafından desteklenir.

<http://www.amx.com/>

Bu projektör tüm PLink Sınıf 1 (Sürüm 1.00) komutlarını destekler.

<http://plink.jbmia.or.jp/english/>

LAN/RJ45 bağlantı noktasına bağlanabilen ve projektörü uzaktan kontrol edebilen çeşitli harici aygıt tiplerinin yanı sıra bu harici aygıtlara yönelik desteklenen komutlar konusunda daha ayrıntılı bilgi için lütfen doğrudan Destek-Servis bölümüyle iletişime geçin.

PROJEKTÖRÜ KULLANMA

LAN RJ45

1. Projektör ve kişisel bilgisayardaki (dizüstü) RJ45 bağlantı noktalarına bir RJ45 kablosu bağlayın.

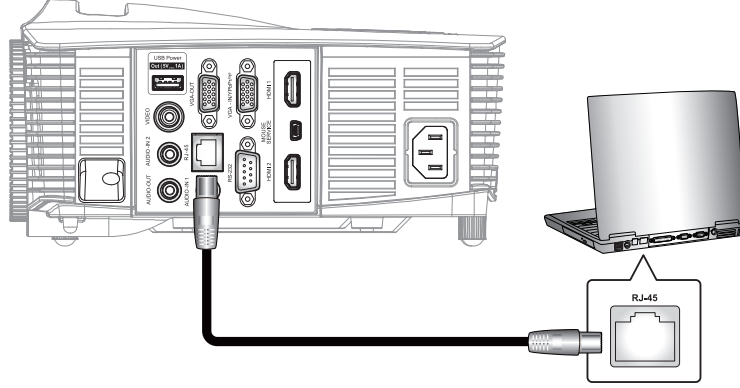

2. Kişisel bilgisayarda (dizüstü) **Başlat > Denetim Masası > Ağ Bağlantıları** öğelerini seçin.

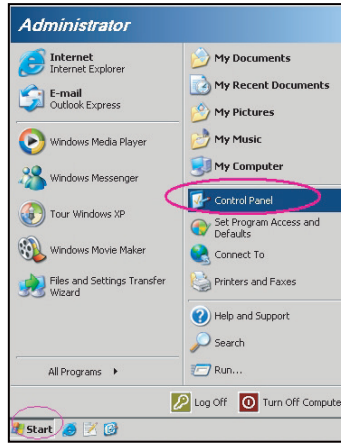

3. **Yerel Ağ Bağlantısı** öğesine sağ tıklayıp **özellik** komutunu seçin.

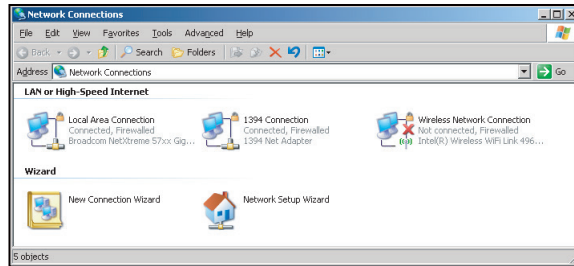

4. **Özellikler** penceresinde **Genel** sekmesini, ardından da **İnternet Protokolü (TCP/IP)** öğesini seçin.

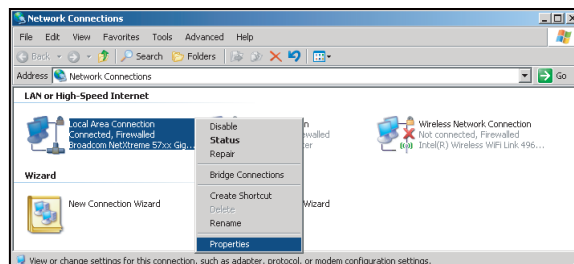

PROJEKTÖRÜ KULLANMA

5. “Özellikler” ögesine tıklayın.

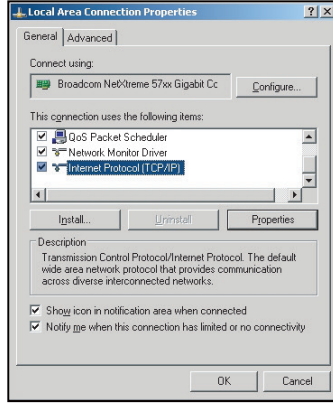

6. IP adresini ve Alt ağ maskesini girip “Tamam” düğmesine basın.

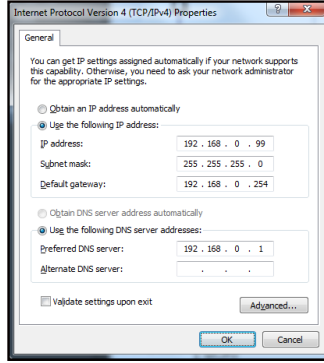

7. Projektördeki “Menu” düğmesine basın.
8. Projektörde **Ağ > LAN** menüsünü açın.
9. Aşağıdaki bağlantı parametrelerini girin:
 - DHCP: Kapalı
 - IP Adresi: 192.168.0.100
 - Alt Ağ Maskesi: 255.255.255.0
 - Ağ Geçidi: 192.168.0.254
 - DNS: 192.168.0.1
10. Ayarları onaylamak için “Enter” düğmesine basın.
11. Adobe Flash Player 9.0 veya üstü sürümünün yüklü olduğu Microsoft Internet Explorer gibi bir web tarayıcı açın.
12. Adres çubuğuna projektörün IP adresini girin: 192.168.0.100.



PROJEKTÖRÜ KULLANMA

13. “Enter” düğmesine basın.
Projektör, uzak yönetim için ayarlanır. LAN/RJ45 işlevi aşağıdaki gibi görünür:

Bilgi sayfası

Model: Optoma Tool Info Contact IT Help

Optoma

Projector Information

Projector Name: Optoma WXGA
Location:
Firmware Version:
MAC Address: 00:50:41:7F:D4:40
Resolution: NTSC
Lamp Hours: 3
Assigned to: Optoma Projector

Projector Status

Power Status: Power On
Source: Video
Display Mode: Cinema
Projection: Front
Brightness Mode: Bright
Error Status: 0:No Error

exit

CRESTRON connected Expansion Options

Ana sayfa

Model: Optoma Tool Info Contact IT Help

Optoma

Power Vol - Mute Vol +

Sources List

VGA
Video
HDMI 1
HDMI 2

Menu Re-Sync
Enter
AV mute Source

Freeze Contrast Brightness Sharpness

CRESTRON connected Expansion Options

Araç sayfası

Model: Optoma Tool Info Contact IT Help

Optoma

Crestron Control

IP Address: 192.168.0.7
IP ID: 7
Port: 41794
Send

Projector

Projector Name: Optoma WXGA
Location:
Assigned to: Optoma Projector
Send

DHCP Enabled
IP Address: 192.168.0.100
Subnet Mask: 255.255.255.0
Default Gateway: 192.168.0.254
DNS Server: 192.168.0.1
Send

User Password

Enabled
New Password:
Confirm:
Send

Enabled
New Password:
Confirm:
Send

exit

CRESTRON connected Expansion Options

Not: * İsteğe bağlı özellik modele ve bölgeye göre değişir.

PROJEKTÖRÜ KULLANMA

BT yardım masasıyla iletişim



Telnet İşleviyle RS232

Projektörde, LAN/RJ45 arabirimi için “TELNET ile RS232” adı verilen alternatif RS232 komutu kontrol yolu vardır.

“Telnet ile RS232” için Hızlı Başlama Kılavuzu

- Projektörün ekran menüsünde IP adresini kontrol edin ve alın.
- Kişisel/dizüstü bilgisayarın, projektörün web sayfasına erişebildiğinden emin olun.
- Kişisel/dizüstü bilgisayar tarafından “TELNET” işlevi filtreleme durumunda “Windows Güvenlik Duvarı” ayarının devre dışı olduğundan emin olun.

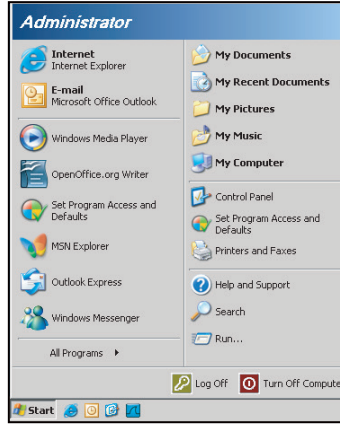

1. **Başlat > Tüm programlar > Donatılar > Komut İstemi öğelerini seçin.**

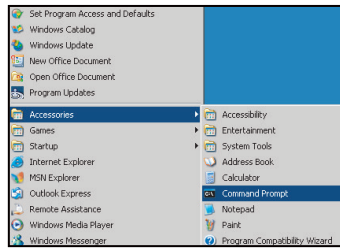

2. Komut biçimini aşağıdaki gibi girin:
 - telnet ttt.xxx.yyy.zzz 23 (“Enter” tuşuna basın)
 - (ttt.xxx.yyy.zzz: Projektörün IP adresi)
3. Telnet Bağlantısı hazırısa ve kullanıcı RS232 komut girişine sahipse, “Enter” tuşuna basıldığında RS232 komutu çalışabilecektir.

PROJEKTÖRÜ KULLANMA

“TELNET ile RS232” için teknik özellikler:

1. Telnet: TCP.
2. Telnet bağlantı noktası: 23 (daha fazla ayrıntı için lütfen servis aracısı veya ekibiyle iletişime geçin).
3. Telnet yardımcı programı: Windows “TELNET.exe” (konsol modu).
4. Telnet ile RS232 kontrolü için normal olarak bağlantı kesme: Kapat
5. TELNET bağlantısı hazır olduktan hemen sonra Windows Telnet yardımcı programı.
 - Telnet Kontrolü için Sınırlama 1:Telnet Kontrolü uygulamasına yönelik birbirini izleyen ağ görev yükü için 50 bayttan az vardır.
 - Telnet Kontrolü için Sınırlama 2:Telnet Kontrolüne yönelik bir tam RS232 komutu için 26 bayttan az vardır.
 - Telnet Kontrolü için Sınırlama 3: Sonraki RS232 komutu için en az gecikme 200 (ms) değerinden fazla olmalıdır.

Bilgi menüsü

Projektör bilgilerini aşağıda listelendiği gibi görüntüleyin:

- Regulatory
- Serial Number
- Kaynağı
- Resolution
- Refresh Rate
- Görüntü Modu
- Güç Modu(Beklemede)
- Aşağıdaki şekilde listelenen toplam ve ayarlanmış bir moddaki Lamba Saati:
 - Parlak
 - Ekonomik
 - Dynamic
 - Eko+
 - Toplam
- Ağ Durumu
- IP Adresi
- Projektör Kimliği
- Filter Usage Hours
- Parlaklık Modu
- Ürün Yazılımı Sürümü (SİSTEM, LAN, MCU)

PROJEKTÖRÜ KULLANMA

3D ayarı

1. Projektörü açar.
2. 3 Boyut kaynağınızı bağlayın. Örnek olarak 3 boyutlu Blu-ray, oyun konsolu, kişisel bilgisayar, set üstü cihaz vb.
3. 3 boyutlu içeriği taktığınızdan veya 3 boyutlu kanalı seçtiğinizden emin olun.
4. 3D gözlüğü açık duruma getirmek için: 3 boyut gözlüğünün çalıştırılması konusunda lütfen 3 boyut gözlüğü kullanım kılavuzuna başvurun.
5. Projektörünüz, 3 boyutlu Blu-ray aygıtından 3 boyutlu görüntüyü otomatik olarak görüntüleyecektir. Set üstü cihaz veya kişisel bilgisayar aracılığıyla 3 boyut için, 3 Boyut menüsünde ayarları yapmanız gerekecektir.

Blu-ray aracılığıyla 3 boyut için

3 boyut otomatik olarak görüntülenecektir.

- Menü > “Ekran” > “Üç boyut” > “Üç Boyut Modu” > “DLP-Linki”

Kişisel bilgisayar veya set üstü cihaz aracılığıyla üç boyut

3 boyut otomatik olarak görüntülenmeyecektir. 3 boyutlu içeriğe bağlı olarak, görüntü yan yana veya alt alta görüntülenecektir. Lütfen aşağıdaki tabloya başvurun.

SBS	SBS	Top and Bottom
		Top and Bottom

- Yan yana görüntüler için menüde “SBS” seçimini yapın. Menü > “Ekran” > “Üç boyut” > “Biçim” > “SBS”.
 - Alt alta görüntüler için menüde “Top and Bottom” seçimini yapın. Menü > “Ekran” > “Üç boyut” > “Biçim” > “Top and Bottom”.
- 3 boyutlu görüntü doğru biçimde görünmezse, 3D Senk Dön. ayarını yapmanız da gerekebilir. Görüntü tuhaf görünürse bunu açın. Menü > “Ekran” > “Üç boyut” > “3D Senk Dön.” > “Açık”.

Not: Giriş videosu normal 2 boyutsa, lütfen “3D” düğmesine basıp “Auto” ayarına geçin. “SBS” modu etkinse, 2 boyutlu video içeriği doğru biçimde görüntülenmeyecektir. Kişisel bilgisayar aracılığıyla 3 boyut yalnızca bazı çözünürlüklerle çalıştığında lütfen tekrar “Auto” ayarına getirin. Lütfen 54-55. sayfadaki uyumluluğu inceleyin.

BAKIM

Lambayı Deęiřtirme

Projektör lamba ömrünü otomatik olarak algılar. Lamba ömrü kullanım sonuna yaklařırken ekranda bir uyarı mesajı görünecektir.

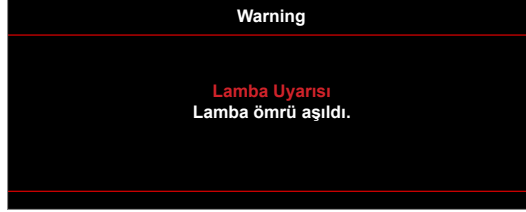

Bu mesajı gördüğünüzde, lambayı en kısa sürede deęiřtirmek için yerel satıcınız veya servis merkezi ile irtibat kurun. Lambayı deęiřtirmeden önce projektörün en az 30 dakika boyunca soęuduğundan emin olun.



Uyarı: Tavana monte edilmiřse, lütfen lamba giriř panelini açarken dikkatli olun. Tavana monte edildiğinde ampülü deęiřtirirken güvenlik gözlükleri giymeniz önerilir. Projektördeki gevřek parçaların düşmemesine dikkat edilmelidir.



Uyarı: Lamba bölmesi sıcaktır! Lambayı deęiřtirmeden önce soęumasına izin verin!



Uyarı: Kiřisel yaralanma riskini azaltmak için, lamba modülünü düşürmeyin veya lamba ampülüne dokunmayın. Düşürülürse, ampül kırılabilir ve yaralanmaya yol açabilir.

BAKIM

Lambayı deęiřtirme (devamı)

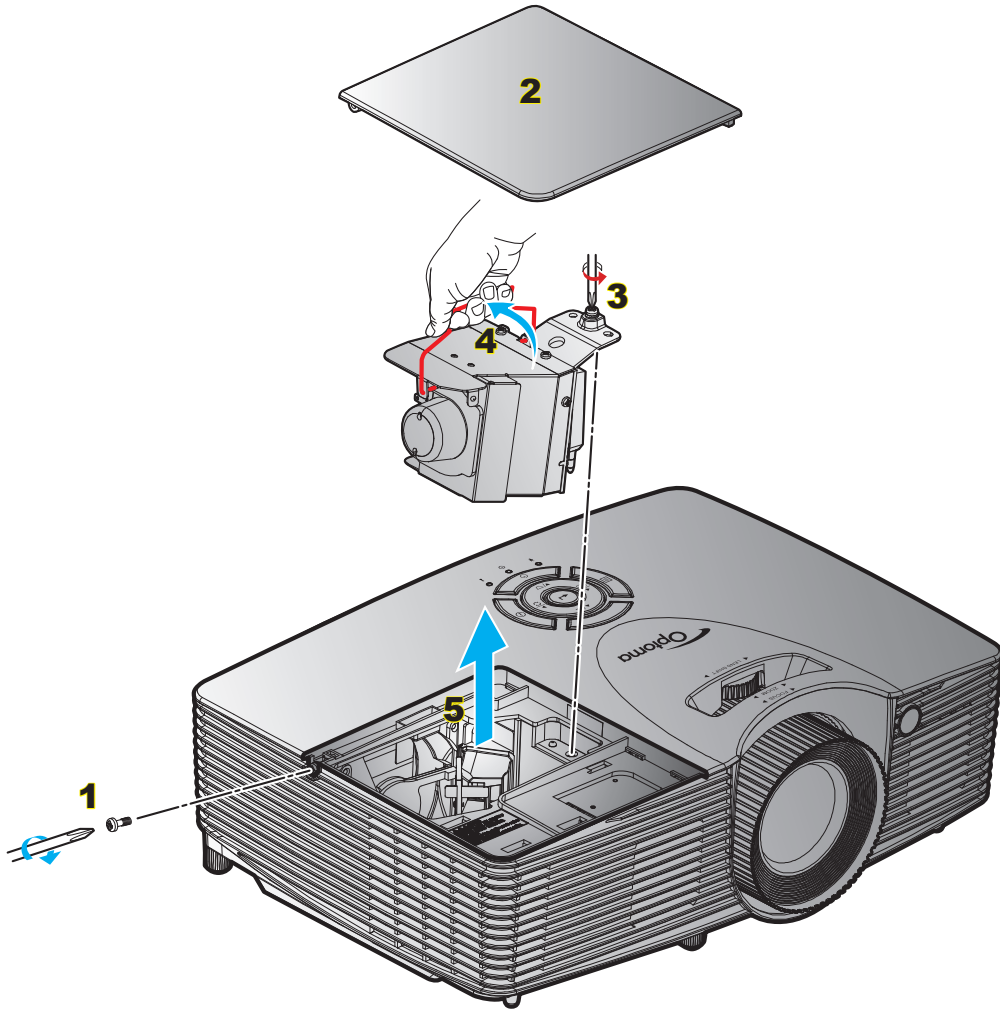

Prosedür:

1. Uzaktan kumandadaki veya projektör tuř takımındaki “U” düęmesine basarak projektörün gücünü kapatın.
2. En az 30 dakika boyunca projektörün soęumasına izin verin.
3. Güç kablosunu sökün.
4. Kapaktaki vidayı çıkarın. **1**
5. Kapaęı açın. **2**
6. Lamba modülündeki vidayı çıkarın. **3**
7. Lamba kolunu yukarı kaldırın. **4**
8. Lamba modülünü dikkatlice çıkarın. **5**
9. Lamba modülünü deęiřtirmek için, önceki adımları tersten yapın.
10. Projektörü açın ve lamba sayacını sıfırlayın.

Lamba Sıfırlama: (i) “Menu” öęesine basın > (ii) “Ayar” öęesini seęin > (iii) “Lamba Ayarları” öęesini seęin > (iv) “Lamba Sıfırlama” öęesini seęin > (v) “Evet” öęesini seęin.

BAKIM

Not:

- Lamba kapağındaki ve lambadaki vidalar yerinden çıkarılamaz.
- Lamba kapağı projektöre geri takılmazsa projektör açılmaz.
- Lambanın cam alanına dokunmayın. El yağı lambanın kırılmasına sebep olabilir. Eğer yanlışlıkla dokunursanız, lamba modülünü temizlemek için kuru bez kullanın.

Toz Filtresini Yerleştirme ve Temizleme

Toz Filtresini Yerleştirme

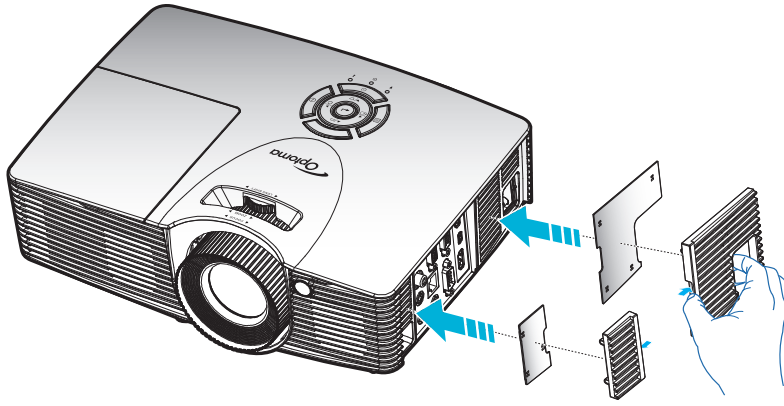

Not: Toz filtreleri sadece aşırı toz olan bölgelerde gereklidir/sağlanır.

Toz Filtresini Temizleme

Toz filtresini her üç ayda bir temizlemenizi öneririz. Projektör tozlu bir ortamda kullanılıyorsa daha sık temizleyin.

Prosedür:

1. Uzaktan kumandadaki veya projektör tuş takımındaki “**U**” düğmesine basarak projektörün gücünü kapatın.
2. Güç kablosunu sökün.
3. Toz filtresini dikkatlice çıkarın.**1**
4. Toz filtresini temizleyin ya da yenisiyle değiştirin.**2**
5. Toz filtresini değiştirmek için, önceki adımları tersten yapın.

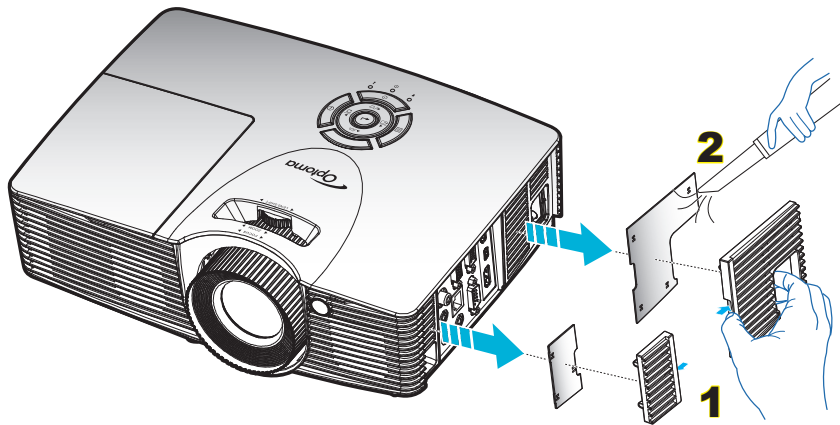

EK BİLGİLER

Uyumlu çözünürlükler

Dijital uyumluluk

B0/Belirlenen zamanlama	B0/Standart zamanlama	B0/Detaylı zamanlama	B1/Video modu	B1/Detaylı zamanlama
720x400 @ 70Hz	XGA/WXGA:	Native timing:	640x480p @ 60Hz	1280x720p @ 60Hz
640x480 @ 60Hz	1440x900 @ 60Hz	XGA:	720x480p @ 60Hz	1366x768 @ 60Hz
640x480 @ 67Hz	1024x768 @ 120Hz	1024x768 @ 60Hz	1280x720p @ 60Hz	1920x1080i @ 50Hz
640x480 @ 72Hz	1280x800 @ 60Hz	WXGA:	1920x1080i @ 60Hz	1920x1080p @ 60Hz
640x480 @ 75Hz	1280x1024 @ 60Hz	1280x800 @ 60Hz	720(1440)x480i @ 60Hz	1920x1200 @ 60Hz(RB)
800x600 @ 56Hz	1680x1050 @ 60Hz	1280x720 @ 60Hz	1920x1080p @ 60Hz	
800x600 @ 60Hz	1280x720 @ 60Hz	1080P:	720x576p @ 50Hz	
800x600 @ 72Hz	1280x720 @ 120Hz	1920x1080 @ 60Hz	1280x720p @ 50Hz	
800x600 @ 75Hz	1600x1200 @ 60Hz	WUXGA:	1920x1080i @ 50Hz	
832x624 @ 75Hz	1080P/WUXGA:	1920x1200 @ 60Hz(RB)	720(1440)x576i @ 50Hz	
1024x768 @ 60Hz	1280 x 720 @ 60Hz		1920x1080p @ 50Hz	
1024x768 @ 70Hz	1280 x 800 @ 60Hz		1920x1080p @ 24Hz	
1024x768 @ 75Hz	1280 x1024 @ 60Hz		1920x1080p @ 30Hz	
1280x1024 @ 75Hz	1600 x 1200 @ 60Hz			
1152x870 @ 75Hz	1440 x 900 @ 60Hz			
	1280 x 720 @ 120Hz			
	1024 x 768 @ 120Hz			
	1680 x 1050 @ 60Hz			

Analog uyumluluk

B0/Belirlenen zamanlama	B0/Standart zamanlama	B0/Detaylı zamanlama	B1/Video modu	B1/Detaylı zamanlama
720x400 @ 70Hz	XGA/WXGA:	Native timing:		1366x768 @ 60Hz
640x480 @ 60Hz	1440 x 900 @ 60Hz	XGA:		1920x1080 @ 60Hz
640x480 @ 67Hz	1024 x 768 @ 120Hz	1024x768 @ 60Hz		1920x1200 @ 60Hz (RB)
640x480 @ 72Hz	1280 x 800 @ 60Hz	WXGA:		
640x480 @ 75Hz	1280 x 1024 @ 60Hz	1280x800 @ 60Hz;		
800x600 @ 56Hz	1680 x 1050 @ 60Hz	1280x720 @ 60Hz		
800x600 @ 60Hz	1280 x 720 @ 60Hz	1080P:		
800x600 @ 72Hz	1280 x 720 @ 120Hz	1920x1080 @ 60Hz		
800x600 @ 75Hz	1600 x 1200 @ 60Hz	WUXGA:		
832x624 @ 75Hz	1080P/ WUXGA:	1920x1200 @ 60Hz(RB)		
1024x768 @ 60Hz	1280x720 @ 60Hz			
1024x768 @ 70Hz	1280x800 @ 60Hz			
1024x768 @ 75Hz	1280x1024 @ 60Hz			
1280x1024 @ 75Hz	1600x1200 @ 60Hz			
1152x870 @ 75Hz	1440x900 @ 60Hz			
	1280x720 @ 120Hz			
	1024x768 @ 120Hz			
	1680 x 1050 @ 60Hz			

EK BİLGİLER

Gerçek 3 boyut video uyumluluğu

		Giriş zamanlaması		
Giriş çözünürlüğü	HDMI 1.4b 3D Girişi	1280x720P @ 50Hz	Üst ve Alt	
		1280x720P @ 60Hz	Üst ve Alt	
		1280x720P @ 50Hz	Çerçeve paketi	
		1280x720P @ 60Hz	Çerçeve paketi	
		1920x1080i @ 50Hz	Yan Yana (Yarım)	
		1920x1080i @ 60Hz	Yan Yana (Yarım)	
		1920x1080P @ 24Hz	Üst ve Alt	
		1920x1080P @ 24Hz	Çerçeve paketi	
		1920x1080i @ 50Hz	Yan Yana (Yarım)	SBS modu açık
	1920x1080i @ 60Hz			
	1280x720P @ 50Hz			
	1280x720P @ 60Hz			
	800x600 @ 60Hz			
	1024x768 @ 60Hz			
	1280x800 @ 60Hz	Üst ve Alt	TAB modu açık	
	1920x1080i @ 50Hz			
	1920x1080i @ 60Hz			
	1280x720P @ 50Hz			
	1280x720P @ 60Hz			
	800x600 @ 60Hz			
	1024x768 @ 60Hz			
	1280x800 @ 60Hz			
	480i	HQFS		3 boyut biçimi alan sıralı şeklindedir

Not:

- 3D girişi 1080p@24hz şeklindeyse, DMD, üç boyut moduyla katlar durumunda tekrar çalmalıdır.
- Optoma'dan hiçbir patent ücreti yoksa NVIDIA 3DTV Play destekler; 1080i@25hz ve 720p@50hz ayarları 100hz, diğer üç boyut zamanlama 120hz değerinde çalışacaktır.
- 1080i@25hz ve 720p@50hz ayarları 100hz değerinde çalışacak; diğer 3 boyut zamanlama 120hz değerinde çalışacaktır.

EK BİLGİLER

Görüntü boyutu ve yansıtma mesafesi

(X416_C11_XGA)

İstenen Görüntü Boyutu						Yansıtma Mesafesi (C)			
Köşeden köşeye		Genişlik		Yükseklik		Geniş		Uzak	
m	inç	m	inç	m	inç	m	fit	m	fit
0,76	30	0,61	24	0,46	18	/	/	1,2	3,94
1,02	40	0,81	32	0,61	24	1,1	3,61	1,5	4,92
1,27	50	1,02	40	0,76	30	1,4	4,59	1,9	6,23
1,52	60	1,22	48	0,91	36	1,7	5,58	2,3	7,55
1,78	70	1,42	56	1,07	42	2,0	6,56	2,7	8,86
2,03	80	1,63	64	1,22	48	2,3	7,55	3,1	10,17
2,29	90	1,83	72	1,37	54	2,5	8,20	3,5	11,48
2,54	100	2,03	80	1,52	60	2,8	9,19	3,8	12,47
3,05	120	2,44	96	1,83	72	3,4	11,15	4,6	15,09
3,81	150	3,05	120	2,29	90	4,2	13,78	5,8	19,03
4,57	180	3,66	144	2,74	108	5,1	16,73	6,9	22,64
5,08	200	4,06	160	3,05	120	5,7	18,70	7,7	25,26
6,35	250	5,08	200	3,81	150	7,1	23,29	9,6	31,50
7,62	300	6,10	240	4,57	180	8,5	27,89	11,5	37,73

Mercek Kaydırma Aralığı					
Projektör merceği merkezi görüntünün üstüne				Görüntü Kaydırma Aralığı	
Dikey + (En fazla) (A)	Dikey - (En az) (B)	(D) = (A) - (B)	Herhangi bir Yatay konumdaki dikey aralık	Yatay + (Sağ)	Yatay - (Sol)
cm	cm	cm	cm	cm	cm
52,6	44,9	7,7	YOK	0,0	0,0
70,1	59,8	10,3	YOK	0,0	0,0
87,6	74,8	12,9	YOK	0,0	0,0
105,2	89,7	15,5	YOK	0,0	0,0
122,7	104,7	18,0	YOK	0,0	0,0
140,2	119,6	20,6	YOK	0,0	0,0
157,7	134,6	23,2	YOK	0,0	0,0
175,3	149,5	25,8	YOK	0,0	0,0
210,3	179,4	30,9	YOK	0,0	0,0
262,9	224,3	38,6	YOK	0,0	0,0
315,5	269,1	46,4	YOK	0,0	0,0
350,5	299,0	51,5	YOK	0,0	0,0
438,2	373,8	64,4	YOK	0,0	0,0
525,8	448,5	77,3	YOK	0,0	0,0

Not:

- Dikey Mercek Kaydırma değerleri her zaman Yansıtma Merceğinin Merkezinden hesaplanır. Bundan dolayı, Tabandan Yansıtma Merceğinin Merkezine olan 5,4 cm (2,13 inç) mesafenin, her bir Dikey Mercek Kaydırma değerine eklenmesi gerekir.
- Yakınlaştırma oranı 1,4 kattır.

EK BİLGİLER

(EH416/EH416e_C16_1080P)

İstenen Görüntü Boyutu						Yansıtma Mesafesi (C)			
Köşeden köşeye		Genişlik		Yükseklik		Geniş		Uzak	
m	inç	m	inç	m	inç	m	fit	m	fit
0,91	36	0,80	31,38	0,45	17,65	1,1	3,61	1,8	5,91
1,02	40	0,89	34,86	0,5	19,6	1,2	3,94	2,0	6,56
1,27	50	1,11	43,58	0,62	24,5	1,5	4,92	2,5	8,20
1,52	60	1,33	52,29	0,75	29,4	1,9	6,23	3,0	9,84
1,78	70	1,55	61,01	0,87	34,3	2,2	7,22	3,5	11,48
2,03	80	1,77	69,73	1	39,2	2,5	8,20	4,0	13,12
2,29	90	1,99	78,44	1,12	44,1	2,8	9,19	4,5	14,76
2,54	100	2,21	87,16	1,25	49	3,1	10,17	5,0	16,40
3,05	120	2,66	104,59	1,49	58,8	3,7	12,14	6,0	19,69
3,81	150	3,32	130,74	1,87	73,5	4,6	15,09	7,4	24,28
4,57	180	3,98	156,88	2,24	88,2	5,6	18,37	8,9	29,20
5,08	200	4,43	174,32	2,49	98,1	6,2	20,34	9,9	32,48
6,35	250	5,53	217,89	3,11	122,6	7,7	25,26	/	/
7,62	300	6,64	261,47	3,74	147,1	9,3	30,51	/	/

Mercek Kaydırma Aralığı					
Projektör merceği merkezi görüntünün üstüne				Görüntü Kaydırma Aralığı	
Dikey + (En fazla) (A)	Dikey - (En az) (B)	Dikey Kaydırma Aralığı	Herhangi bir Yatay konumdaki dikey aralık	Yatay + (Sağ)	Yatay - (Sol)
cm	cm	cm	cm	cm	cm
52,0	44,3	7,7	YOK	0,0	0,0
57,8	49,3	8,5	YOK	0,0	0,0
72,2	61,6	10,7	YOK	0,0	0,0
86,7	73,9	12,8	YOK	0,0	0,0
101,1	86,2	14,9	YOK	0,0	0,0
115,6	98,5	17,0	YOK	0,0	0,0
130,0	110,8	19,2	YOK	0,0	0,0
144,5	123,2	21,3	YOK	0,0	0,0
173,3	147,8	25,6	YOK	0,0	0,0
216,7	184,7	32,0	YOK	0,0	0,0
260,0	221,7	38,3	YOK	0,0	0,0
288,9	246,3	42,6	YOK	0,0	0,0
361,1	307,9	53,2	YOK	0,0	0,0
433,4	369,5	63,9	YOK	0,0	0,0

Not:

- Dikey Mercek Kaydırma değerleri her zaman Yansıtma Merceğinin Merkezinden hesaplanır. Bundan dolayı, Tabandan Yansıtma Merceğinin Merkezine olan 5,4 cm (2,13 inç) mesafenin, her bir Dikey Mercek Kaydırma değerine eklenmesi gerekir.
- Yakınlaştırma oranı 1,6 kattır.

EK BİLGİLER

(W416_C16_WXGA)

İstenen Görüntü Boyutu						Yansıtma Mesafesi (C)			
Köşeden köşeye		Genişlik		Yükseklik		Geniş		Uzak	
m	inç	m	inç	m	inç	m	fit	m	fit
0,91	36	0,78	30,53	0,48	19,08	1,1	3,61	1,8	5,91
1,02	40	0,86	33,92	0,54	21,2	1,2	3,94	2,0	6,56
1,27	50	1,08	42,4	0,67	26,5	1,6	5,25	2,5	8,20
1,52	60	1,29	50,88	0,81	31,8	1,9	6,23	3,0	9,84
1,78	70	1,51	59,36	0,94	37,1	2,2	7,22	3,5	11,48
2,03	80	1,72	67,84	1,08	42,4	2,5	8,20	4,0	13,12
2,29	90	1,94	76,32	1,21	47,7	2,8	9,19	4,5	14,76
2,54	100	2,15	84,8	1,35	53	3,1	10,17	5,0	16,40
3,05	120	2,58	101,76	1,62	63,6	3,7	12,14	6,0	19,69
3,81	150	3,23	127,2	2,02	79,5	4,7	15,42	7,4	24,28
4,57	180	3,88	152,64	2,42	95,4	5,6	18,37	8,9	29,20
5,08	200	4,31	169,6	2,69	106	6,2	20,34	9,9	32,48
6,35	250	5,38	212	3,37	132,5	7,8	25,59	/	/
7,62	300	6,46	254,4	4,04	159	9,3	30,51	/	/

Mercek Kaydırma Aralığı					
Projektör merceği merkezi görüntünün üstüne				Görüntü Kaydırma Aralığı	
Dikey + (En fazla) (A)	Dikey - (En az) (B)	Dikey Kaydırma Aralığı	Herhangi bir Yatay konumdaki dikey aralık	Yatay + (Sağ)	Yatay - (Sol)
cm	cm	cm	cm	cm	cm
54,5	46,6	7,9	YOK	0,0	0,0
60,5	51,8	8,7	YOK	0,0	0,0
75,7	64,8	10,9	YOK	0,0	0,0
90,8	77,7	13,1	YOK	0,0	0,0
105,9	90,7	15,3	YOK	0,0	0,0
121,1	103,6	17,5	YOK	0,0	0,0
136,2	116,6	19,6	YOK	0,0	0,0
151,3	129,5	21,8	YOK	0,0	0,0
181,6	155,4	26,2	YOK	0,0	0,0
227,0	194,3	32,7	YOK	0,0	0,0
272,4	233,1	39,3	YOK	0,0	0,0
302,6	259,0	43,6	YOK	0,0	0,0
378,3	323,8	54,5	YOK	0,0	0,0
453,9	388,5	65,4	YOK	0,0	0,0

Not:

- Dikey Mercek Kaydırma değerleri her zaman Yansıtma Merceğinin Merkezinden hesaplanır. Bundan dolayı, Tabandan Yansıtma Merceğinin Merkezine olan 5,4 cm (2,13 inç) mesafenin, her bir Dikey Mercek Kaydırma değerine eklenmesi gerekir.
- Yakınlaştırma oranı 1,6 kattır.

EK BİLGİLER

(WU416_C16)

İstenen Görüntü Boyutu						Yansıtma Mesafesi (C)			
Köşeden köşeye		Genişlik		Yükseklik		Geniş		Uzak	
m	inç	m	inç	m	inç	m	fit	m	fit
0,91	36	0,78	30,53	0,48	19,08	1,1	3,61	1,7	5,58
1,02	40	0,86	33,92	0,54	21,2	1,2	3,94	1,9	6,23
1,27	50	1,08	42,4	0,67	26,5	1,5	4,92	2,4	7,87
1,52	60	1,29	50,88	0,81	31,8	1,8	5,91	2,9	9,51
1,78	70	1,51	59,36	0,94	37,1	2,1	6,89	3,4	11,15
2,03	80	1,72	67,84	1,08	42,4	2,4	7,87	3,8	12,47
2,29	90	1,94	76,32	1,21	47,7	2,7	8,86	4,3	14,11
2,54	100	2,15	84,8	1,35	53	3,0	9,84	4,8	15,75
3,05	120	2,58	101,76	1,62	63,6	3,6	11,81	5,7	18,70
3,81	150	3,23	127,2	2,02	79,5	4,5	14,76	7,2	23,62
4,57	180	3,88	152,64	2,42	95,4	5,4	17,72	8,6	28,22
5,08	200	4,31	169,6	2,69	106	6,0	19,69	9,6	31,50
6,35	250	5,38	212	3,37	132,5	7,5	24,61	/	/
7,62	300	6,46	254,4	4,04	159	9,0	29,53	/	/

Mercek Kaydırma Aralığı					
Projektör merceği merkezi görüntünün üstüne				Görüntü Kaydırma Aralığı	
Dikey + (En fazla) (A)	Dikey - (En az) (B)	Dikey Kaydırma Aralığı	Herhangi bir Yatay konumdaki dikey aralık	Yatay + (Sağ)	Yatay - (Sol)
cm	cm	cm	cm	cm	cm
53,0	45,6	7,5	YOK	0,0	0,0
58,9	50,6	8,3	YOK	0,0	0,0
73,6	63,3	10,4	YOK	0,0	0,0
88,4	75,9	12,4	YOK	0,0	0,0
103,1	88,6	14,5	YOK	0,0	0,0
117,8	101,2	16,6	YOK	0,0	0,0
132,6	113,9	18,7	YOK	0,0	0,0
147,3	126,5	20,7	YOK	0,0	0,0
176,7	151,9	24,9	YOK	0,0	0,0
220,9	189,8	31,1	YOK	0,0	0,0
265,1	227,8	37,3	YOK	0,0	0,0
294,6	253,1	41,5	YOK	0,0	0,0
368,2	316,4	51,8	YOK	0,0	0,0
441,8	379,6	62,2	YOK	0,0	0,0

Not:

- Dikey Mercek Kaydırma değerleri her zaman Yansıtma Merceğinin Merkezinden hesaplanır. Bundan dolayı, Tabandan Yansıtma Merceğinin Merkezine olan 5,4 cm (2,13 inç) mesafenin, her bir Dikey Mercek Kaydırma değerine eklenmesi gerekir.
- Yakınlaştırma oranı 1,6 kattır.

EK BILGILER

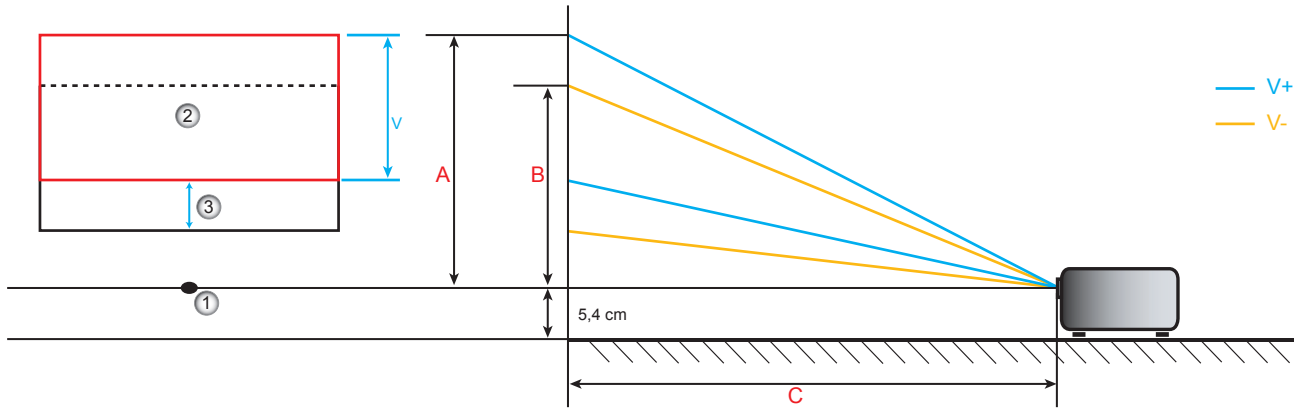

1. Projektör merceğinin merkezi.
2. Mercek kaydırma en yüksek konumdayken yansıtma görüntüsü
3. Dikey kaydırma aralığı: %10 D

EK BİLGİLER

Projektör boyutları ve tavana montaj kurulumu

1. Projektörünüze hasarı önlemek için, lütfen Optoma tavana montajı kullanın.
2. Üçüncü şahıs tavana montaj kiti kullanmak isterseniz, lütfen projektörü monte etmek için kullanılan vidaların aşağıdaki spesifikasyonları karşıladığından emin olun:
 - Vida tipi: M4*3
 - Minimum vida uzunluğu: 10 mm

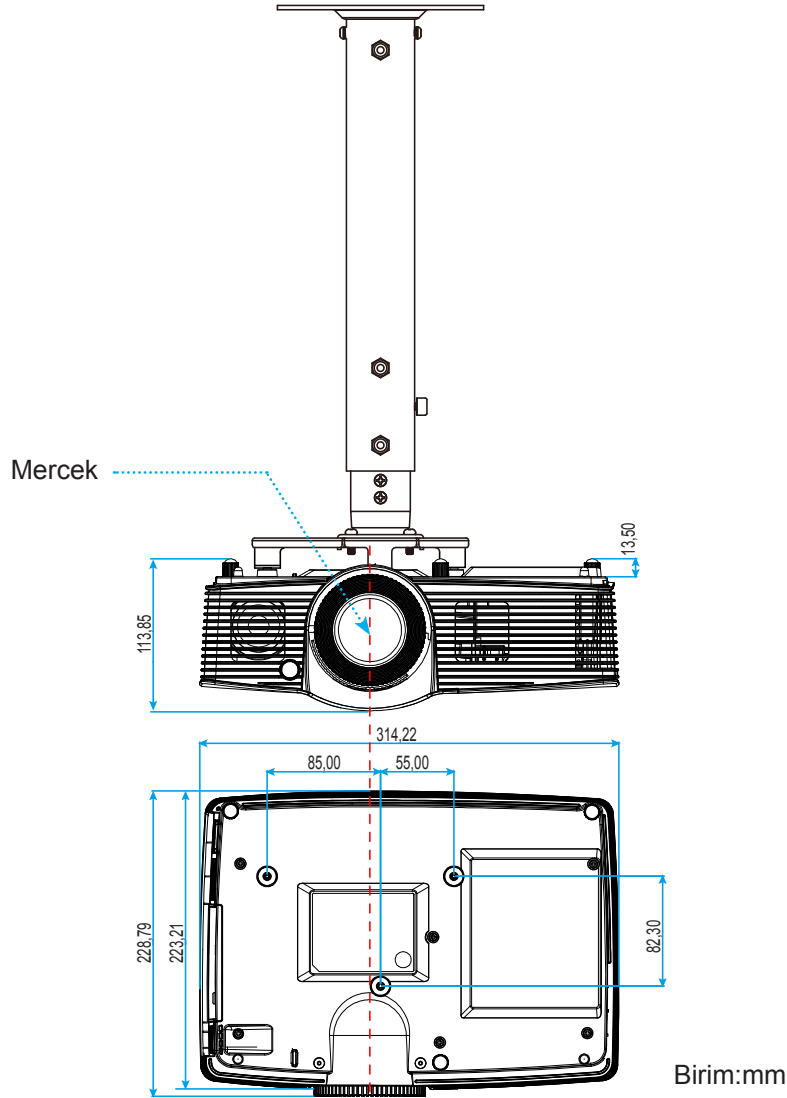

Not: Lütfen, hatalı kurulumdan kaynaklanan hasarın garantiyi geçersiz kılacağına dikkat edin.



Uyarı:

- Başka bir şirketten tavana montaj kiti satın alırsanız, lütfen doğru vida boyutu kullandığınızdan emin olun. Vida boyutu montaj plakasının kalınlığına bağlı olarak değişiklik gösterir.
- Tavan ile projektörün altı arasında en az 10 cm boşluk bıraktığınızdan emin olun.
- Projektörü bir ısı kaynağının yanına kurmaktan kaçının.

EK BİLGİLER

Kızılötesi uzaktan kumanda kodları

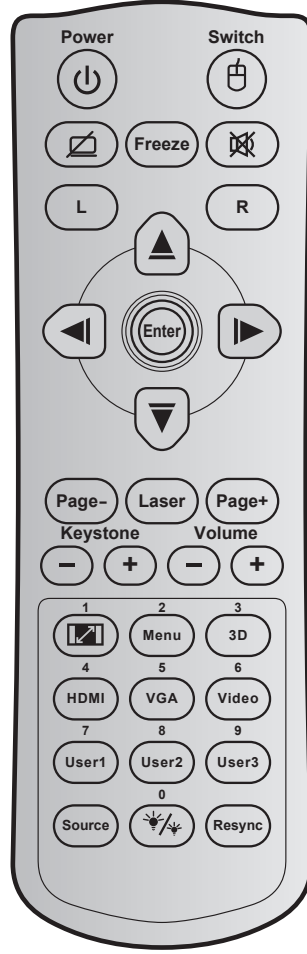

Anahtar	Anahtar kodu	Yazdırma anahtarı tanımı	Açıklama	
Güç		81	Power on/off	Projektörü açmak / kapatmak için basın.
Anahtar		3E	Switch	USB fareyi açmak / kapatmak için basın.
Ekran karanlık / sessiz		8A		Ekran resmini gizlemek / açmak ve sesi kapatıp / açmak için basın.
Dondur		8B	Freeze	Projektör görüntüsünü dondurmak için basın.
Sessiz		92		Sesi anlık olarak kapatıp/açmak için basın.
Fare sol tıklaması	L	CB	L	Sol fare tıklaması olarak kullanın.
Fare sağ tıklaması	R	CC	R	Sağ fare tıklaması olarak kullanın.
Dört yön seçim tuşu		C6	Yukarı ok	Öğeleri seçmek ve seçiminize ayarlamalar yapmak için ▲ ▼ ◀ ▶ tuşlarını kullanın.
		C8	Sol ok	
		C9	Sağ ok	
		C7	Aşağı ok	
Giriş		C5	Enter	Öge seçiminizi onaylar.
		CA	Enter	
Sayfa -		C2	Page -	Alt sayfaya gitmek için basın.

EK BİLGİLER

Anahtar		Anahtar kodu	Yazdırma anahtarı tanımı	Açıklama
Lazer		YOK	Laser	Lazer işaretleyici olarak kullanın.
Sayfa +		C1	Page +	Üst sayfaya gitmek için basın.
Anahtar Taşı		85	Keystone+	Projektörün eğilmesinin sebep olduğu görüntü bozulmasını ayarlamak için basın.
		84	Keystone-	
Ses		8C	Volume +	Sesi artırmak / azaltmak için basın.
		8F	Volume -	
Aspect ratio / 1		98	/ 1	<ul style="list-style-type: none"> Gösterilen bir görüntünün en/boy oranını değiştirmek için basın. Sayısal tuş takımındaki "1" rakamı olarak kullanın.
Menü / 2		88	Menu / 2	<ul style="list-style-type: none"> Projektör için ekran üzeri gösterim menülerini açmak veya menülerden çıkmak için basın. Sayısal tuş takımındaki "2" rakamı olarak kullanın.
3D / 3		93	3D / 3	<ul style="list-style-type: none"> 3D içeriğinizle eşleşen bir üç Boyut Modu manüel olarak seçmek için basın. Sayısal tuş takımındaki "3" rakamı olarak kullanın.
HDMI / 4		86	HDMI / 4	<ul style="list-style-type: none"> HDMI kaynağını seçmek için basın. Sayısal tuş takımındaki "4" rakamı olarak kullanın.
VGA / 5		D0	VGA / 5	<ul style="list-style-type: none"> VGA kaynağını seçmek için basın. Sayısal tuş takımındaki "5" rakamı olarak kullanın.
Video / 6		D1	Video / 6	<ul style="list-style-type: none"> Kompozit video kaynağını seçmek için basın. Sayısal tuş takımındaki "6" rakamı olarak kullanın.
Kullanıcı1 / 7; Kullanıcı2 / 8; Kullanıcı3 / 9		D2	User 1/7	<ul style="list-style-type: none"> Kullanıcı tanımlı tuşlar. Ayarlamak için lütfen 40. sayfaya bakın. Sırasıyla "7", "8" ve "9" sayısal tuş takımı rakamları olarak kullanın.
		D3	User 2/8	
		D4	User 3/9	
Kaynağı		C3	Source	Bir giriş sinyali seçmek için basın.
Parlaklık modu / 0		96	/ 0	<ul style="list-style-type: none"> Optimum kontrast performansı sağlamak için resmin parlaklığını otomatik olarak ayarlamak üzere basın. Sayısal tuş takımındaki "0" rakamı olarak kullanın.
Yeniden-senk		C4	Re-Sync	Projektörü otomatik olarak giriş kaynağına senkronize etmek için basın.

EK BİLGİLER

Bilgi düğmesini kullanma

Bilgi işlevi kolay kurulum ve çalıştırma sağlar. Bilgi menüsünü açmak için tuş takımında **i** düğmesine basın.

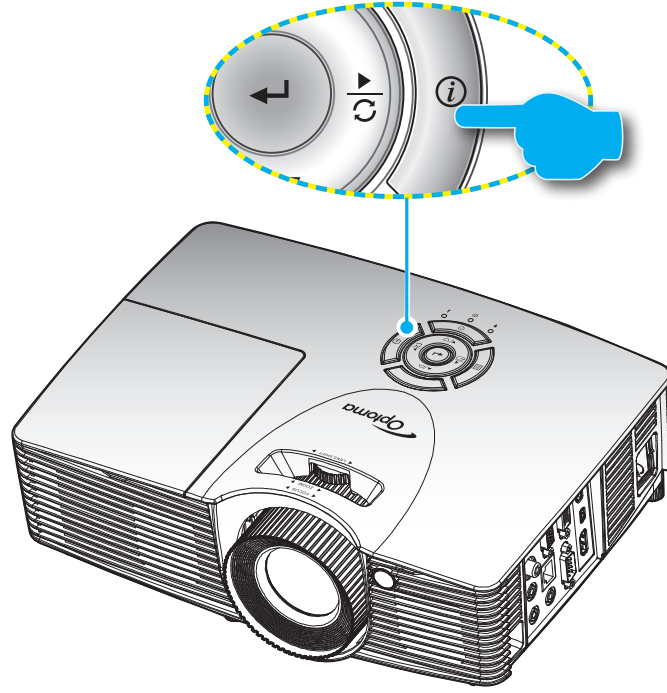

Sorun Giderme

Projektörünüzle ilgili bir sorunla karşılaşırsanız, lütfen aşağıdaki bilgilere bakın. Sorun devam ederse, lütfen yerel satıcınız veya servis merkezi ile irtibat kurun.

Görüntü Sorunları

- ?** *Ekranda görüntü yok*
 - Tüm kablolar ve güç bağlantılarının, “Kurulum” bölümünde açıklandığı gibi doğru ve sağlam biçimde takıldığından emin olun.
 - Konnektörlerin pinlerinin bükülmüş veya kırılmış olmadığından emin olun.
 - Projeksiyon lambasının doğru takıldığını kontrol edin. Lütfen “Lambayı Değiştirme” bölümüne bakın.
 - “AV Sessiz” özelliğinin açık olduğundan emin olun.
- ?** *Görüntü odak dışında*
 - Projektör merceği üzerindeki Odak Ringini ayarlayın.
 - Projektör ekranının projektörden gerekli mesafede olduğundan emin olun. (Lütfen 14. sayfalara başvurun).
- ?** *16:9 DVD başlığını gösterirken görüntü uzatılır*
 - Anamorfik DVD veya 16:9 DVD oynatırken, projektör, en iyi görüntüyü projektörün yan tarafındaki 16:9 biçiminde gösterecektir.

EK BİLGİLER

- LBX biçimindeki DVD başlığını oynatırsanız, lütfen projektör OSD'sindeki biçimi LBX olarak değiştirin.
- 4:3 biçimindeki DVD başlığını oynatırsanız, lütfen projektör OSD'sindeki biçimi 4:3 olarak değiştirin.
- Lütfen görüntü biçimini DVD oynatıcınızdaki 16:9 (geniş) en/boy oranı tipi olarak ayarlayın.



Görüntü çok küçük veya çok büyük.

- Projektörün üstündeki yakınlaştırma halkasını ayarlayın.
- Projektörü ekrana yaklaştırın veya uzaklaştırın.
- Projektör panelindeki "Menu" ögesine basın, "Ekran-->Aspect Ratio" ögesine gidin. Farklı ayarlar deneyin.



Görüntü kenarları eğirdir:

- Mümkünse, projektörü ekrana ortalanacak şekilde ve ekranın alt kısmının altına gelecek şekilde yeniden konumlandırın.
- Ayarlama yapmak için ekran menüsünden "Ekran--> Anahtar Taşı" işlevini kullanın.



Görüntü ters çevrilmiştir

- OSD'den "Ayar-->Projeksiyon" ögesini seçin ve projeksiyon doğrultusunu ayarlayın.



Bulanık çift görüntü

- Bulanık çift görüntü halinde görünen normal 2D görüntüyü gidermek için, "3D" düğmesine basın ve "Kapalı" durumuna geçin.



İki görüntü, yan yana biçimi

- "3D" düğmesine basın ve HDMI 1.3 2D 1080i yan yana olan giriş sinyalini "SBS" durumuna getirin.



Görüntü 3D olarak gösterilmiyor

- 3D gözlüğün pillerinin bitip bitmediğini kontrol edin.
- 3D gözlüğün açık olup olmadığını kontrol edin.
- Giriş sinyali HDMI 1.3 2D iken (1080i yan yana yarım), "3D" düğmesine basın ve "SBS"ye geçin.

Diğer Sorunlar



Projektör, tüm kontrollere yanıt vermeyi durdurur

- Mümkünse, projektörü kapatın, daha sonra güç kablosunu sökün ve gücü yeniden bağlamadan önce en az 20 saniye bekleyin.



Lamba söner veya bir pat sesi çıkarır

- Lamba ömrünün sonuna ulaştığında, sönecektir ve bir yüksek pat sesi yapabilir. Bu durum oluşursa, projektör lamba modülü değiştirilene kadar açılmayacaktır. Lambayı yenisiyle değiştirmek için 51-52. sayfalardaki "Lambayı Yenisiyle Değiştirme" kısmındaki prosedürleri izleyin.

EK BİLGİLER

Uzaktan Kumanda Sorunları

Uzaktan kumanda çalışmazsa

- Uzaktan kumandanın çalışma açısının, projektördeki kızılötesi alıcılarına yatay olarak $\pm 15^\circ$, dikey olarak $\pm 10^\circ$ içinde olduğunu kontrol edin.
- Uzaktan kumanda ile projektör arasında herhangi bir engel olmadığından emin olun. Projektörün 7 m dahiline kadar taşıyın.
- Pillerin doğru biçimde takıldığından emin olun.
- Bitmişse pilleri değiştirin.

Uyarı Göstergesi

Uyarı göstergeleri (aşağıya bakın) yandığında veya yanıp söndüğünde projektör otomatik olarak kapanacaktır:

- "LAMBA" LED göstergesi kırmızı renkte yanar ve "Açık/Beklemede" göstergesi kehribar renkte yanıp sönerse.
- "SICAKLIK" LED göstergesi kırmızı renkte yanar ve "Açık/Beklemede" göstergesi kehribar renkte yanıp sönerse. Bu, projektörün aşırı ısındığını gösterir. Normal koşullar altında, projektör tekrar açılabilir.
- "SICAKLIK" LED gösterge kırmızı renkte yanıp söner ve "Açık/Beklemede" göstergesi kehribar renkte yanıp sönerse.

Güç kablosunu projektörden çıkarıp 30 saniye bekleyin ve tekrar deneyin. Uyarı göstergesi yanarsa veya yanıp sönerse, yardım için lütfen en yakın servis merkeziyle iletişime geçin.

LED Işıklı Mesajlar

Mesaj	 Güç LED'i	 Güç LED'i	 Sıcaklık-LED'i	 Lamba-LED'i
	(Kırmızı)	(Yeşil veya Mavi)	(Kırmızı)	(Kırmızı)
Bekleme durumu (Giriş güç kablosu)	Sürekli yanma			
Güç açma (Uyarı)		Yanıp söner (0,5 sn kapalı / 0,5 sn açık)		
Güç açık ve Lamba yanıyor		Sürekli yanma		
Güç Kapanma (Soğutma)		Yanıp söner (0,5 sn kapalı / 0,5 sn ışık). Soğutma fanı kapandığında sabit kırmızı ışığa döner.		
Çabuk Geri Dönme (100 saniye)		Yanıp söner (0,25 sn. kapalı / 0,25 sn. ışık)		
Hata (Aşırı Sıcaklık)	Yanıp söner			
Hata (Fan arızası)	Yanıp söner		Yanıp söner	
Hata (Lamba arızası)	Yanıp söner			

- Güç kapalı:

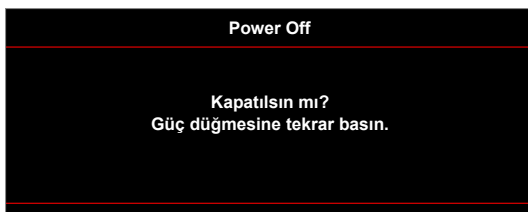

EK BİLGİLER

- Lamba uyarısı:



- Sıcaklık uyarısı:



- Fan arızalıdır:

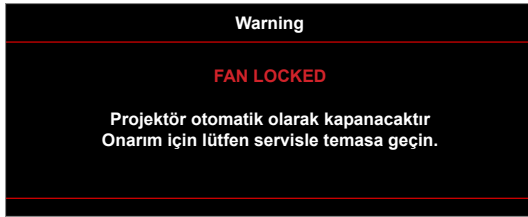

- Ekran dışı menzili:



- Kapanma uyarısı:

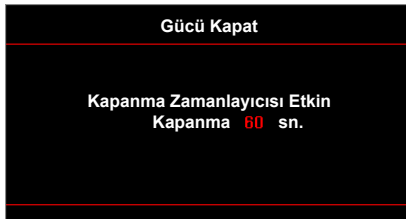

- Güvenlik zamanlayıcısı alarmı:

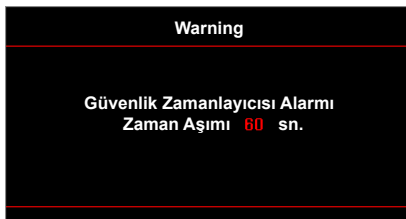

EK BİLGİLER

Teknik Özellikler

Optik	Açıklama
En fazla çözünürlük	- WXGA 16:10 için UXGA, 1600 x1200, 60Hz WUXGA değerine kadar - 1920x1200 @60hz yalnızca RB (Düşürülmüş Karartma) için desteklenir
Mercek	- Elle yakınlaştırma ve elle odak
Lamba	- Parlak modda (Normal mod) 3000 saat standart @240 W, %50 kalma oranı - STD modunda (Ekonomik mod) 5000 saat tipik @170 W, %50 kalma oranı - ImageCare modunda (Normal mod) 5500 saat tipik @240 W, %50 kalma oranı - ImageCare modunda (Ekonomik mod) 7000 saat tipik @170 W, %50 kalma oranı
Görüntü boyutu (köşegen)	XGA biçimi: - 40,47"~300,3" (en uygun duruma getirilmiş @60" görüntü boyutuyla odak aralığı) WXGA biçimi: - 25,66"~301,15" 1080p biçimi: - 26,2"~301,1" WUXGA biçimi: - 26,94"~302,9" (en uygun duruma getirilmiş @60" görüntü boyutuyla odak aralığı)
Yansıtma mesafesi	XGA biçimi: - 1,3~7,1 m (en uygun duruma getirilmiş @1,42 m yansıtma mesafesiyle odak aralığı) WXGA biçimi: - 1,3~9,6 m (en uygun duruma getirilmiş @1,913 m ile odak aralığı) 1080p biçimi: - 1,3~9,4 m (en uygun duruma getirilmiş @1,873 m ile odak aralığı) WUXGA biçimi: - 1,30~9,2 m (en uygun duruma getirilmiş @1,822 m yansıtma mesafesiyle odak aralığı)

Elektrik	Açıklama
Girişler	- HDMI 1.4a *2 - VGA (YPbPr/RGB) - Ses 3,5 mm *2 - Kompozit Video
Çıkışlar	- VGA - Ses 3,5 mm - USB-A gücü
Control	- RS232 - USB fare / hizmet - RJ-45
Renk yeniden üretimi	1073,4 Milyon renk

EK BİLGİLER

Elektrik	Açıklama
Tarama hızı	- Yatay tarama hızı: 15,375~91,146 KHz - Dikey tarama hızı: 24~ 85Hz (3 boyut özellikli projektör için 120Hz)
Yerleşik hoparlör	Evet, 10 W
Güç gereksinimi	100 - 240 V ±10 50/60Hz
Giriş akımı	3,3 A

Mekanik	Açıklama
Kurulum yönü	Masa Üstü/Ön, Masa Üstü/Arka, Tavan/Ön, Tavan/Arka
Boyutlar	- 314 mm (G) x 223,8 mm (D) x 100,35 mm (Y) (ayaklar olmadan) - 314 mm (G) x 223,8 mm (D) x 113,85 mm (Y) (ayaklarla)
Ağırlık	< 2,9 kg
Çevresel koşullar	Çalışırken: 5 ~ 40°C, %10 ila %85 nem (yoğuşmayan)

Not: Tüm teknik özellikler, bildirim yapılmaksızın değiştirilmeye tabidir.

EK BILGILER

Optoma Global Ofisleri

Servis veya destek için lütfen yerel ofisiniz ile irtibat kurun.

ABD

3178 Laurelview Ct.
Fremont, CA 94538, USA
www.optomausa.com

☎ 888-289-6786
☎ 510-897-8601
✉ services@optoma.com

Kanada

3178 Laurelview Ct.
Fremont, CA 94538, USA
www.optomausa.com

☎ 888-289-6786
☎ 510-897-8601
✉ services@optoma.com

Latin Amerika

3178 Laurelview Ct.
Fremont, CA 94538, USA
www.optomausa.com

☎ 888-289-6786
☎ 510-897-8601
✉ services@optoma.com

Avrupa

42 Caxton Way, The Watford Business Park
Watford, Hertfordshire,
WD18 8QZ, UK
www.optoma.eu
Servis Tel : +44 (0)1923 691865

☎ +44 (0) 1923 691 800
☎ +44 (0) 1923 691 888
✉ service@tsc-europe.com

Benelux BV

Randstad 22-123
1316 BW Almere
The Netherlands
www.optoma.nl

☎ +31 (0) 36 820 0252
☎ +31 (0) 36 548 9052

Fransa

Bâtiment E
81-83 avenue Edouard Vaillant
92100 Boulogne Billancourt, France

☎ +33 1 41 46 12 20
☎ +33 1 41 46 94 35
✉ savoptoma@optoma.fr

İspanya

C/ José Hierro,36 Of. 1C
28522 Rivas VaciaMadrid,
İspanya

☎ +34 91 499 06 06
☎ +34 91 670 08 32

Almanya

Wiesenstrasse 21 W
D40549 Düsseldorf,
Germany

☎ +49 (0) 211 506 6670
☎ +49 (0) 211 506 66799
✉ info@optoma.de

İskandinavya

Lerpeveien 25
3040 Drammen
Norway

☎ +47 32 98 89 90
☎ +47 32 98 89 99
✉ info@optoma.no

PO.BOX 9515
3038 Drammen
Norway

Kore

WOOMI TECH.CO.,LTD.
4F, Minu Bldg.33-14, Kangnam-Ku,
Seul,135-815, KORE
korea.optoma.com

☎ +82+2+34430004
☎ +82+2+34430005

Japonya

東京都足立区綾瀬3-25-18

株式会社オーエス
コンタクトセンター:0120-380-495

✉ info@os-worldwide.com
www.os-worldwide.com

Tayvan

12F., No.213, Sec. 3, Beixin Rd.,
Xindian Dist., New Taipei City 231,
Taiwan, R.O.C.
www.optoma.com.tw

☎ +886-2-8911-8600
☎ +886-2-8911-6550
✉ services@optoma.com.tw
asia.optoma.com

Hong Kong

Unit A, 27/F Dragon Centre,
79 Wing Hong Street,
Cheung Sha Wan,
Kowloon, Hong Kong

☎ +852-2396-8968
☎ +852-2370-1222
www.optoma.com.hk

Çin

5F, No. 1205, Kaixuan Rd.,
Changning District
Shanghai, 200052, China

☎ +86-21-62947376
☎ +86-21-62947375
www.optoma.com.cn

