

DLP®projektor

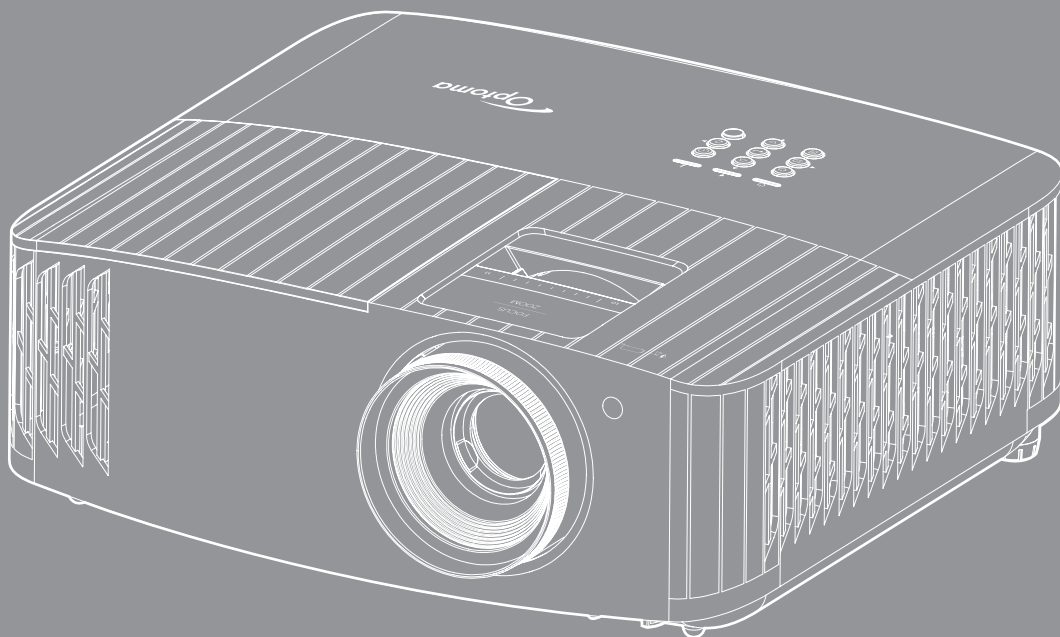



SISÄLTÖ

TURVALLISUUS	4
<i>Tärkeä turvaohje.....</i>	<i>4</i>
<i>Linssin puhdistaminen.....</i>	<i>5</i>
<i>3D-turvallisuustiedot.....</i>	<i>6</i>
<i>Tekijänoikeudet.....</i>	<i>6</i>
<i>Vastuuvapauslauseke</i>	<i>7</i>
<i>Tavaramerkkien tunnustaminen</i>	<i>7</i>
<i>FCC.....</i>	<i>7</i>
<i>Vaatimustenmukaisuusvakuutus EU-maissa</i>	<i>8</i>
<i>WEEE.....</i>	<i>8</i>
JOHDANTO	9
<i>Pakkaus.....</i>	<i>9</i>
<i>Vakiolisävarusteet</i>	<i>9</i>
<i>Valinnaiset lisävarusteet.....</i>	<i>9</i>
<i>Tuotekuvaus</i>	<i>10</i>
<i>Liitännät.....</i>	<i>11</i>
<i>Näppäimistö.....</i>	<i>12</i>
<i>Kaukosäädin.....</i>	<i>13</i>
ASETUKSET JA ASENNUS.....	14
<i>Projektorin asennus.....</i>	<i>14</i>
<i>Lähteiden yhdistäminen projektoriin.....</i>	<i>15</i>
<i>Heijastetun kuvan säätäminen</i>	<i>16</i>
<i>Etäasetus.....</i>	<i>17</i>
PROJEKTORIN KÄYTTÖ.....	19
<i>Projektorin virran kytkeminen päälle/pois päältä</i>	<i>19</i>
<i>Tulolähteen valitseminen</i>	<i>20</i>
<i>Valikossa navigointi ja ominaisuudet.....</i>	<i>21</i>
<i>Kuvaruutuvalikkopuu</i>	<i>22</i>
<i>Näyttövalikko</i>	<i>29</i>
<i>Audiovalikko</i>	<i>34</i>
<i>Asetusvalikko.....</i>	<i>35</i>
<i>Info-valikko</i>	<i>39</i>
KUNNOSSAPITO.....	40
<i>Lampun vaihtaminen (Vain huoltohenkilöstö).....</i>	<i>40</i>

LISÄTIETOJA 42

<i>Yhteensopivat kuvatarkkuudet</i>	42
<i>Kuvakoko ja projisointietäisyys</i>	47
<i>Projektorin mitat ja kattokiinnitysasennus</i>	48
<i>IR-kaukosäädinkoodit</i>	49
<i>Vianmääritys</i>	51
<i>Varoitusvalot</i>	52
<i>Tekniset tiedot</i>	55
<i>Optoman maailmanlaajuiset toimistot</i>	56

TURVALLISUUS

	Tasasivuisessa kolmiossa olevan vilkkuvan, nuolipäisen salaman tarkoitus on varoittaa käyttäjää tuotteen kotelon sisässä olevasta eristämättömästä "vaarallisesta jännitteestä", joka on riittävän suuri muodostamaan sähköiskun vaaran.
	Tasasivuisen kolmion sisällä olevan huutomerkin tarkoitus on ilmoittaa käyttäjälle sovelluksen mukana tulevassa kirjallisessa materiaalissa olevista tärkeistä käyttö- ja ylläpito (huolto) -ohjeista.

Noudata kaikkia tässä käyttöoppaassa suositeltuja varoituksia, varotoimia ja huoltotoimenpiteitä.

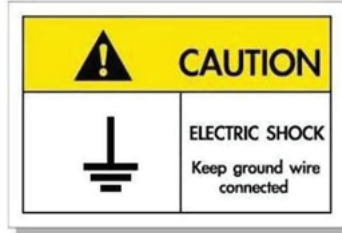

Sähköiskun välttämiseksi laite ja sen oheislaitteet on maadoitettava oikein.

Tärkeä turvaohje

- Pidäntäaksesi lampun käyttöikä, varmista, että pidät lamppua päällä vähintään 60 sekuntia ja vältät pakotetun sammutuksen suorittamista.

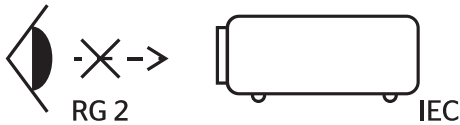

- Älä katso suoraan säteeseen, RG2. Kuten minkä tahansa kirkkaan valonlähteen kanssa, älä katso suoraan säteeseen, RG2 IEC 62471-5:2015.
- Älä tuki tuuletusaukkoja. Jotta voisit varmistaa projektorin luotettavan käytön ja suojata sitä ylikuumentumiselta, on suositeltavaa sijoittaa se niin, että sen tuuletus ei esty. Älä esimerkiksi aseta projektoria täydelle kahvipöydälle, sohvalle, sänkyyn jne. Älä aseta projektoria syvennykseen, kuten kirjahyllyyn tai hyllyyn, joka rajoittaa ilman virtausta.
- Tulipalon tai sähköiskun vaaran vähentämiseksi älä altista projektoria sateelle tai kosteudelle. Älä asenna laitetta lähelle lämmönlähteitä (esim. lämpöpattereita, lämmittimiä ja liesiä) tai muita lämpöä tuottavia laitteita (esim. vahvistimia).
- Älä anna esineiden tai nesteiden joutua projektorin sisään. Ne saattavat koskettaa vaarallisia jännitepisteitä tai oikosulkea osia, mistä saattaa seurata tulipalo tai sähköisku.
- Älä käytä seuraavanlaisissa olosuhteissa:
 - Äärimmäisen kuumassa, viileä tai kosteassa ympäristössä.
 - (i) Varmista, että ympäristön lämpötila on 5°C-40°C
 - (ii) Suhteellinen kosteus on 10%-85 %
 - Pölyisessä tai likaisessa ympäristössä.
 - Älä käytä laitetta voimakkaita magneettikenttiä muodostavien laitteiden läheisyydessä.
 - Suorassa auringonvalossa.
- Älä käytä projektoria paikoissa, joiden ilmassa saattaa olla syttyviä tai räjähtäviä kaasuja. Projektorin sisällä oleva lamppu kuumenee käytössä hyvin kuumaksi ja kaasut voivat syttyä ja aiheuttaa tulipalon.
- Älä käytä laitetta, jos se on fyysisesti vahingoittunut tai vaurioitunut. Fyysisiin vahinkoihin tai vaurioihin kuuluu (rajoittamatta):
 - Laite on pudotettu.
 - Virtajohto tai -pistoike on vahingoittunut.

- Nestettä on läikkinnyt projektoriin.
- Projektori on ollut alltiina sateelle tai kosteudelle.
- Jotain on pudonnut projektorin sisään tai sen sisällä on jotain irtonaista.
- Älä sijoita projektorista epävakaa alustalle. Projektori voi kaatua ja aiheuttaa vamman tai projektori voi vahingoittua.
- Älä estä valoa tulemasta läpi projektorin linssistä käytön aikana. Valo kuumentaa kohteen ja se voi aiheuttaa sulamista, palovammoja tai tulipalon.
- Älä avaa tai pura tuotetta, sillä se voi aiheuttaa sähköiskun.
- Älä yritä huoltaa laitetta itse. Kansien avaaminen saattaa altistaa sinut vaarallisille jännitteille tai muille vaaroille. Soita Optomalle ennen kuin lähetät laitteen korjattavaksi.
- Katso projektorin kotelosta turvallisuuteen liittyvät merkinnät.
- Vain pätevän huoltohenkilön tulee korjata laite.
- Käytä vain valmistajan määrittämiä liitäntöjä/lisälaitteita.
- Älä katso suoraan projektorin linssiin käytön aikana. Kirkas valo saattaa vahingoittaa silmiäsi.
- Kun vaihdat lamppua, anna laitteen ensin jäähtyä. Noudata sivuilla 40-41 annettuja ohjeita.
- Laite ilmoittaa, kun lamppu on syytä vaihtaa. Vaihda lamppu, kun saat varoitusviestejä.
- Kun olet vaihtanut lamppumoduulin, palauta "Lamp Reset (Lampun nollaus)"-toiminto näyttövalikon kohdassa "Lamp Settings (Lampun asetukset)".
- Laittaessasi projektorin pois päältä, varmista että sen jäähdytyskierto on suoritettu ennen virran katkaisemista. Anna projektorin jäähtyä 90 sekuntia.
- Kun lampun käyttöikä on lähestymässä loppuaan, näyttöön tulee viesti "Lamp life exceeded. (Lamppuikä ylitetty.)". Ota yhteys paikalliseen jälleenmyyjään tai huoltokeskukseen lampun vaihtamiseksi niin pian kuin mahdollista.
- Sammuta laite ja irrota virtapistoke pistorasiasta, ennen kuin puhdistat tuotteen.
- Käytä kotelon puhdistamiseen pehmeää, kuivaa liinaa, joka on kostutettu miedolla pesuaineella. Älä käytä laitteen puhdistamiseen hankaavia puhdistusaineita, vahoja tai liuottimia.
- Irrota virtajohto virtalähteestä, jos laitetta ei käytetä pitkään aikaan.

Huomautus: Kun lampun käyttöikä on lopussa, projektori ei toimi, ennen kuin lamppu on vaihdettu. Vaihdaessasi lampun, seuraa osassa "Lampun vaihtaminen" annettuja ohjeita sivulla 40-41.

- Älä aseta projektorista paikkoihin, joissa se voi altistua tärinälle tai iskuille.
- Älä koske linssiin paljain käsin.
- Poista paristo(t) kaukosäätimestä ennen varastointia. Jos paristo(t) jäävät kaukosäätimeen pitkiksi ajoiksi, ne voivat vuotaa.
- Älä käytä tai varastoi projektorista paikoissa, joissa voi olla öljyn tai tupakan savua, se voi heikentää projektorin suorituskyvyn laatua.
- Noudata oikeaa projektorin suuntausasennusta. Muu kuin vakioasennus voi heikentää projektorin suorituskykyä.
- Käytä jatkojohtoa ja/tai ylijännitesuojaa. Virtakatkokset ja jännitteen laskut voivat RIKKOA laitteita.

Linssin puhdistaminen

- Varmista ennen linssin puhdistamista, että sammutat projektorin ja irrotat virtajohtonsa antaaksesi laitteen jäähtyä kokonaan.
- Poista pöly paineilmasuihkeella.
- Käytä linssin puhdistamiseen erikoisliinaa ja pyyhi linssi kevyesti. Älä koske linssiin paljain sormin.
- Älä käytä linssin puhdistamiseen emäksisiä/hapollisia pesuaineita tai syttyviä ohentimia, kuten alkoholia. Jos linssi vahingoittuu puhdistuksen seurauksena, takuu ei kata sitä.



Varoitus: Älä käytä syttyviä kaasuja sisältäviä suihkeita pölyn tai lian poistamiseen linssistä. Tämä voi aiheuttaa tulipalon projektorin sisäpuolen korkean kuumuuden johdosta.



Varoitus: Älä puhdistu linssiä, jos projektori on lämpenemässä, tämä voi aiheuttaa linssin pintakalvon irtoamisen.



Varoitus: Älä pyyhi tai napauta linssiä kovalla esineellä.

3D-turvallisuustiedot

Noudata kaikkia varoituksia ja suositeltuja varotoimia ennen kuin itse käytät tai lapsesi käyttää 3D-toimintoa.

Varoitus

Lapset ja teini-ikäiset ovat herkempiä terveysongelmille, jotka liittyvät 3D-katsomiseen ja heitä on valvottava tarkoin, kun he katsovat kuvaa.

Valoherkkyysepilepsia ja muut terveysriskit

- Jotkut katsoja voivat saada epilepsia-kohtauksen tai sydänkohtauksen altistuessaan tietyille projisoidun kuvan tai videopelien vilkkuville kuville tai valoille. Jos itselläsi tai suvussa esiintyy epilepsiaa tai sydänkohtauksia, ota yhteys lääkäriin ennen kuin käytät 3D-toimintoa.
- Sellaisillakin henkilöillä, joilla itsellä tai suvussa ei esiinny epilepsiaa tai sydänkohtauksia, voi olla diagnostisoimattomia tiloja, jotka voivat aiheuttaa valoherkkyysepilepsia-kohtauksia.
- Raskaana olevien naisten, vanhusten, erilaisista sairauksista kärsivien henkilöiden, unen puutteesta kärsivien henkilöiden tai alkoholin vaikutuksen alaisten henkilöiden tulisi välttää 3D-toiminnon käyttämistä.
- Jos 3D-kuvaa katsoessasi ilmenee jokin seuraavista oireista, lopeta heti katsominen ja ota yhteys erikoissairaanhoidon: (1) muuttunut näkökyky, (2) pyörähdys päästä olo, (3) huimaus, (4) tahattomat liikkeet, kuten silmän tai lihaksen nykiminen, (5) sekavuus, (6) pahoinvointi, (7) tajuttomuus, (8) kouristukset, (9) krampit tai (10) ajan ja paikan tajun menettäminen. Lapset ja teini-ikäiset ovat aikuisia herkempiä kokemaan näitä oireita. Vanhempien tulee valvoa lapsia ja kysyä, kokevatko he näitä oireita.
- 3D-projektion katsominen voi myös aiheuttaa liikepahoinvointia, jälkikuvia, ajan ja paikan tajun menettämistä, silmän rasittumista ja vähentynyttä asennon vakautta. On suositeltavaa, että käyttäjät pitävät usein taukoja vähentääkseen näiden vaikutusten mahdollisuutta. Jos silmissäsi esiintyy oireita rasittumisesta tai kuivuudesta tai jos sinulla ilmenee jokin yllä mainituista oireista, lopeta heti tämän laitteen käyttö ja jatka laitteen käyttöä vasta vähintään puolen tunnin kuluttua, kun oireet ovat poistuneet.
- 3D-projektion katsominen liian lähellä näyttöä tai liian pitkäkestoinen katsominen voi vahingoittaa näköä. Ihanteellinen katsomisetäisyys on vähintään kolme kertaa näytön korkeus. On suositeltavaa, että katsoja silmät ovat näytön tasalla.
- 3D-projektion katsominen 3D-laseilla pitkän aikaa voi aiheuttaa päänsärkyä tai rasittumista. Jos koet päänsärkyä, rasittumista tai huimausta, lopeta 3D-projektion katsominen ja lepuuta silmiäsi.
- Älä käytä 3D-laseja mihinkään muuhun tarkoitukseen kuin 3D-projektion katsomiseen.
- 3D-lasien käyttö muuhun tarkoitukseen (kuten silmälaseina, aurinkolaseina, suojalaseina jne.) voi olla fyysisesti vahingollista ja heikentää näköä.
- 3D-projektion katsominen voi johtaa joillakin katsojilla ajan ja paikan tajun menettämiseen. ÄLÄ tämän vuoksi sijoita 3D-PROJEKTORIA lähelle portaikkoja, sähköjohtoja, parvekettä tai muuta kohdetta, johon voi kompastua tai törmätä, tai jotka voivat pudota, rikkoontua tai kaatua.

Tekijänoikeudet

Tämä julkaisu, mukaan lukien kaikki valokuvat, kuvitus ja ohjelmisto, on suojattu kansainvälisillä tekijänoikeuslaeilla. Kaikki oikeudet pidätetään. Tätä käyttöopasta tai mitään sen sisältämää materiaalia ei saa monistaa ilman tekijän kirjallista lupaa.

© Tekijänoikeudet 2022

Vastuuvapauslauseke

Tämän asiakirjan tiedot voivat muuttua ilman ilmoitusta. Valmistaja ei anna mitään esityksiä tai takuita tämän asiakirjan sisällölle ja erityisesti sanoutuu irti kaikista epäsuorista takuista myytävyydestä tai soveltuvuudesta johonkin tiettyyn tarkoitukseen. Valmistaja pidättää oikeudet tarkistaa tätä julkaisua ja tehdä aika-ajoin muutoksia sen sisältöön ilman velvoitetta ilmoittaa tällaisista tarkistuksista tai muutoksista kenellekään.

Tavaramerkkien tunnustaminen

Kensington on ACCO Brand Corporationin Yhdysvalloissa rekisteröity tavaramerkki, jolle on myönnetty rekisteröinti, ja jolle on vireillä hakemuksia muissa maissa eri puolilla maailmaa.

HDMI, HDMI-logo ja High-Definition Multimedia Interface ovat HDMI Licensing LLC:n tavaramerkkejä tai rekisteröityjä tavaramerkkejä Yhdysvalloissa ja muissa maissa.

DLP®, DLP Link ja DLP logo ovat Texas Instrumentsin rekisteröityjä tavaramerkkejä ja BrilliantColor™ on Texas Instrumentsin tavaramerkki.

Kaikki muut tässä käyttöoppaassa käytetyt tuotenimet ovat niiden vastaavien omistajien omaisuutta, mikä täten tunnustetaan.

FCC

Tämä laite on testattu, ja se on todettu luokan B digitaalisia laitteita koskevien rajoitusten FCC:n sääntökohdan 15 mukaiseksi. Nämä raja-arvot on tarkoitettu turvaamaan riittävä häiriösuojaus asutussa ympäristössä. Tämä laite tuottaa ja käyttää radioaaltoja ja saattaa säteillä niitä ympäristöönsä. Jos laitetta ei asenneta tai käytetä ohjeiden mukaan, se voi aiheuttaa häiriötä radioliikenteelle.

Kuitenkaan mitään takuita ei ole sille, ettei laite aiheuttaisi häiriötä radion tai television vastaanottamiseen. Jos tämä laite häiritsee radio- tai televisiovastaanottoa, minkä voi todeta sulkemalla laitteen ja käynnistämällä sen uudelleen, tilannetta voi yrittää korjata seuraavilla toimenpiteillä:

- Suuntaa vastaanottoantenni uudelleen.
- Siirrä laite kauemmas radio- tai televisiovastaanottimesta.
- Kytke laite pistorasiaan, joka kuuluu eri jakopiiriin kuin pistorasia, johon radio tai televisio on kytketty.
- Kysy neuvoa laitteen myyjältä tai kokeneelta radio- tai tv-asentajalta.

Huomautus: Suojatut kaapelit

Kaikki liitännät muihin tietokonelaitteisiin on tehtävä suojatuilla kaapeleilla, jotta säilytetään FCC-säädöstenmukaisuus.

Huomio

Sellaisten muutosten tai mukautusten tekeminen, joita valmistaja ei ole nimenomaisesti hyväksynyt, voi mitätöidä FCC:n myöntämän käyttäjän valtuutuksen käyttää tätä laitetta.

Käyttöehdot

Tämä laite noudattaa FCC-säännösten osaa 15. Käytölle on kaksi seuraavaa ehtoa:

1. Tämä laite ei saa aiheuttaa haitallista häiriötä, ja
2. Tämän laitteen on hyväksyttävä kaikki vastaanotettu häiriö, mukaan luettuna häiriö, joka saattaa aiheuttaa epätoivottavaa toimintaa.

Huomautus: Käyttö Kanadassa

Tämä luokan B digitaalinen laite on Kanadan ICES-003-säädöksen mukainen.

Remarque à l'intention des utilisateurs canadiens

Cet appareil numérique de la classe B est conforme à la norme NMB-003 du Canada.

Vaatimustenmukaisuusvakuutus EU-maissa

- EMC-direktiivi 2014/30/EY (lisäyksineen)
- Matalajännitedirektiivi 2014/35/EY
- RED 2014/53/EU (jos tuotteessa on radiotaajuustoiminto)

WEEE



Hävitysohjeet

Älä heitä tätä elektronista laitetta roskeen hävittäessäsi sen. Minimoidaksesi saastumisen ja varmistaaksesi parhaan mahdollisen ympäristön suojelun, kierrätä laite.

JOHDANTO

Pakkaus

Pura pakkaus varovasti ja tarkista, että kaikki alla listatut vakiolisävarusteet ovat mukana. Joitakin vaihtoehtoisten lisävarusteiden kohteita ei ehkä ole käytettävissä mallin, teknisten tietojen ja ostoalueen mukaan. Tarkista sisältö ostopaikkasi mukaisesti. Jotkut lisävarusteet voivat vaihdella alueittain.

Takuukortti kuuluu toimitukseen vai määrättyillä alueilla. Kysy lisätietoja jälleenmyyjältä.

Vakiolisävarusteet

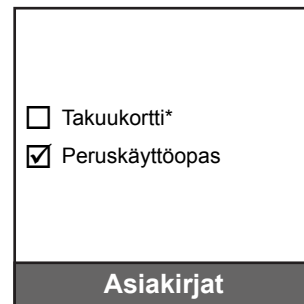
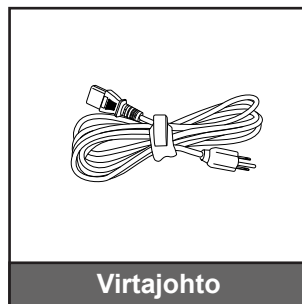

Huomautus:

- *Todellinen kaukosäädin voi olla erilainen alueen mukaan.*
- *Paristot kuuluvat kaukosäätimen toimitukseen.*
- ** Katso takuutiedot osoitteesta <https://www.optoma.com/support/download>.*

Valinnaiset lisävarusteet

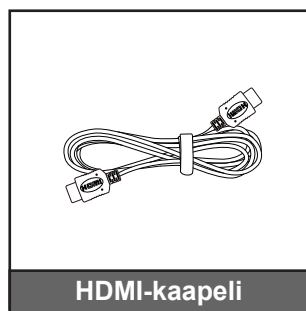

Huomautus: Valinnaiset lisävarusteet vaihtelevat mallin, teknisten tietojen ja alueen mukaan.

JOHDANTO

Tuotekuvaus

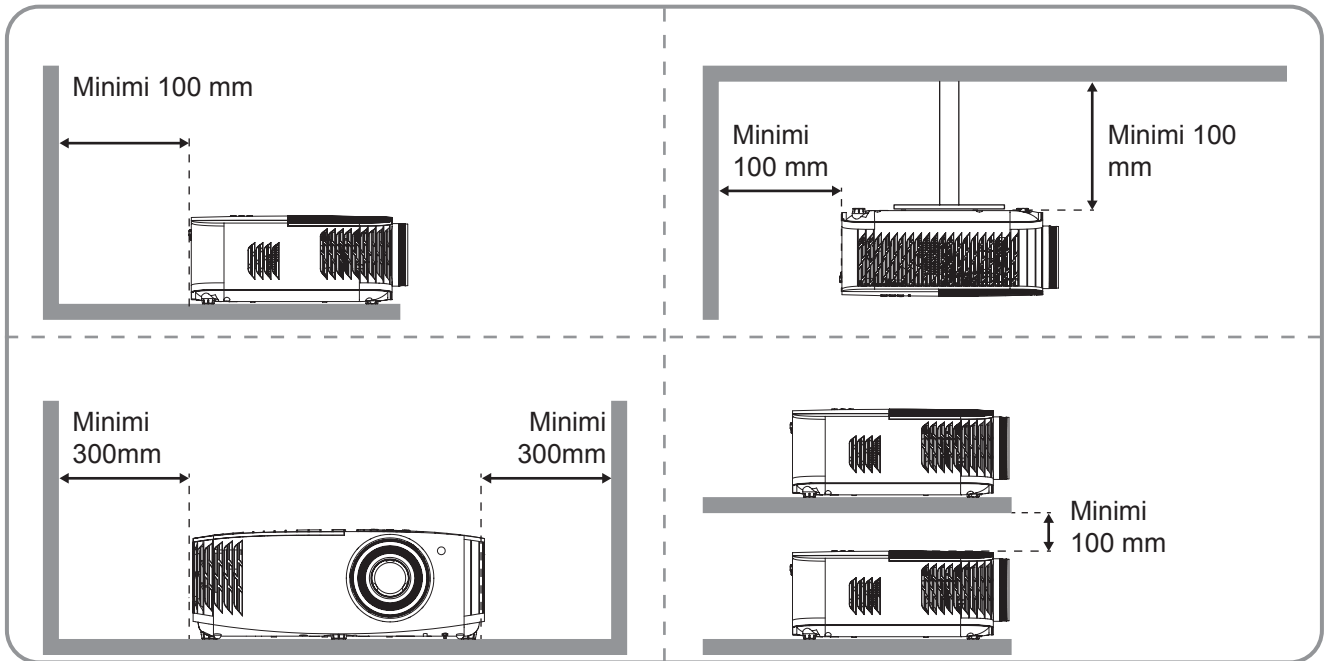
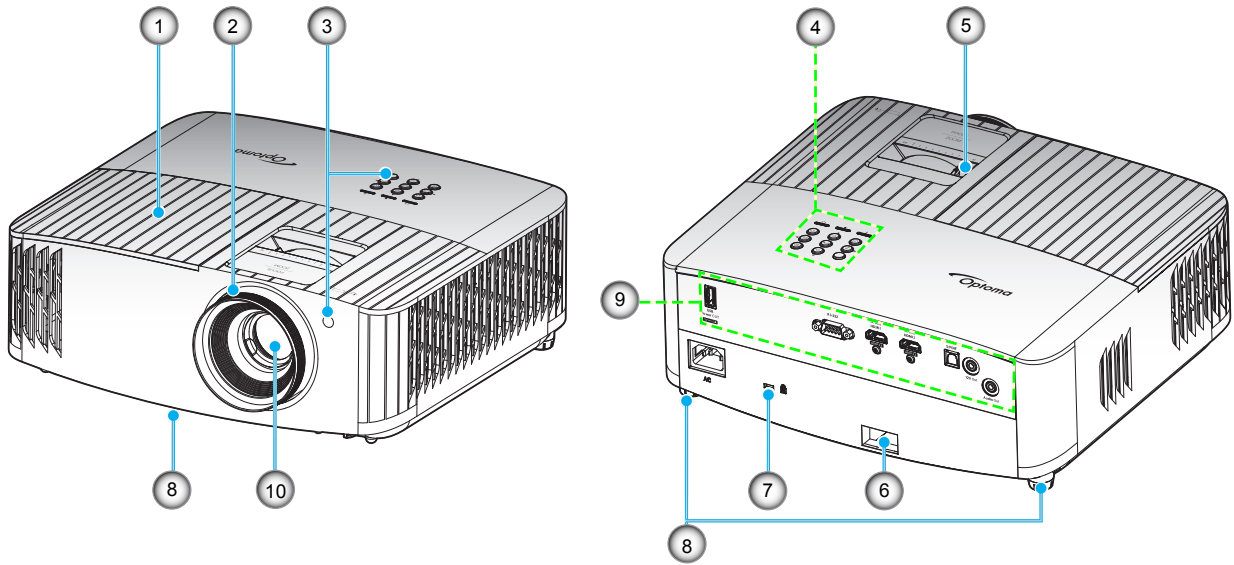

Huomautus:

- Älä tuki projektoria ilmanotto- ja poistoaukkoja.
- Kun käytät projektoria suljetussa tilassa, jätä vähintään 30 cm:n väli ilmanotto- ja poistoaukkojen ympärille.

Nro	Kohde	Nro	Kohde
1.	Lampun kansi	6.	Turvapalkki
2.	Tarkennusrenkas	7.	Kensington™-lukkoportti
3.	Infrapunavastanotin (etu ja ylä)	8.	Kallistuksen säätöjalka
4.	Näppäimistö	9.	Tulo-/lähtö
5.	Zoomin vipu	10.	Linssi

JOHDANTO

Liitännät

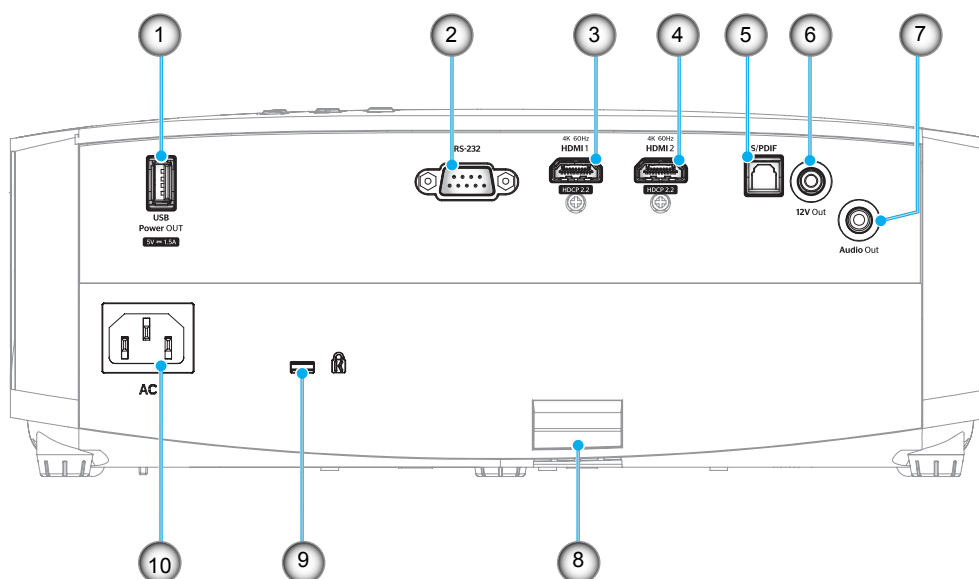

Nro	Kohde	Nro	Kohde
1.	USB-virtalähtö (5 V _{DC} , 1,5 A) -liitântä	6.	12 V:n lähtöliitântä
2.	RS-232-liitântä	7.	Audio-lähtöliitântä
3.	HDMI 1 -liitântä (4K 60 Hz)	8.	Turvapalkki
4.	HDMI 2 -liitântä (4K 60 Hz)	9.	Kensington™-lukkoportti
5.	S/PDIF-liitântä	10.	Virtapistoke

JOHDANTO

Näppäimistö

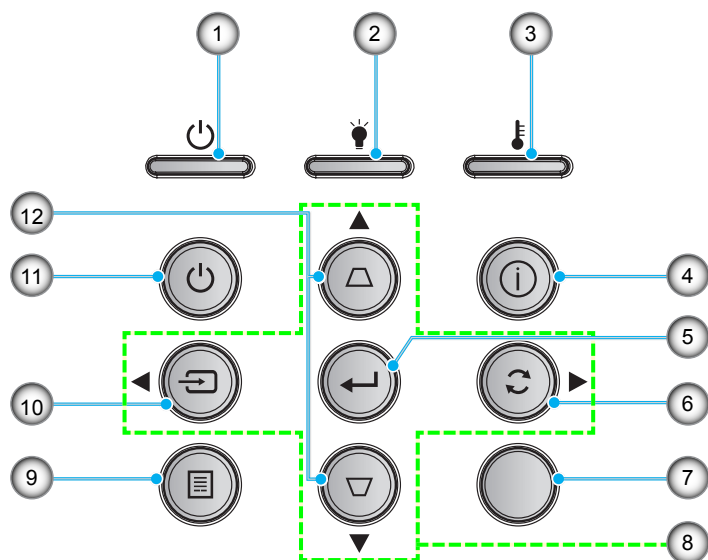

Nro	Kohde	Nro	Kohde
1.	Päälle/Valmiustila-merkkivalo	7.	Infrapunavastaanotin
2.	Lampun merkkivalo	8.	Nelisuuntaiset valintanäppäimet
3.	Lämpötilan merkkivalo	9.	Valikko
4.	Tiedot	10.	Lähde
5.	Vahvista	11.	Virran
6.	Synkronoi uudelleen	12.	Trapetsikorjaus

JOHDANTO

Kaukosäädin

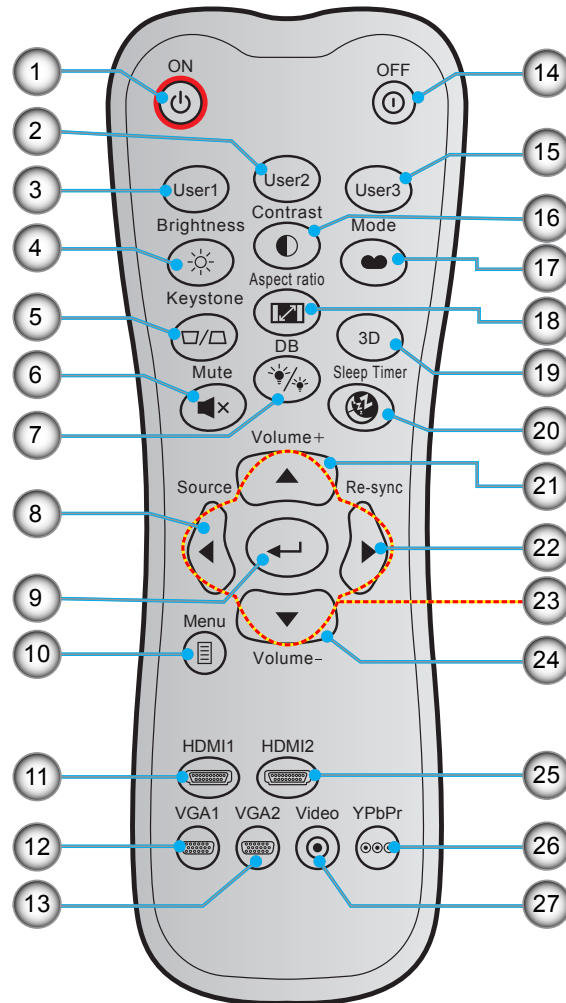

Nro	Kohde	Nro	Kohde
1.	Virta päälle	15.	Käyttäjä 3
2.	Käyttäjä 2	16.	Kontrasti
3.	Käyttäjä 1	17.	Näyttötila
4.	Kirkkaus	18.	Kuvasuhde
5.	Kuvankorjaus	19.	3D-tila
6.	Mykistys	20.	Uniajastin
7.	DB (Dynaaminen musta)	21.	Äänenvoimakkuus +
8.	Lähde	22.	Synkronoi uudelleen
9.	Vahvista	23.	Nelisuuntaiset valintanäppäimet
10.	Valikko	24.	Äänenvoimakkuus -
11.	HDMI1	25.	HDMI2
12.	VGA1 (ei tuettu)	26.	YPbPr (ei tuettu)
13.	VGA2 (ei tuettu)	27.	Video (ei tuettu)
14.	Virta pois		

Huomautus: Joillakin näppäimillä ei ehkä ole toimintoa malleissa, jotka eivät tue näitä toimintoja.

ASETUKSET JA ASENNUS

Projektorin asennus

Tämä projektori on suunniteltu asennettavaksi neljään mahdolliseen asentoon.

Huonetila ja henkilökohtainen mieltymys ratkaisee, minkä asennussijainnin valitset. Ota huomioon valkokankaan koko ja sijainti, sopivan pistorasian sijainti sekä projektorin ja muiden laitteiden välinen etäisyys ja sijainti.

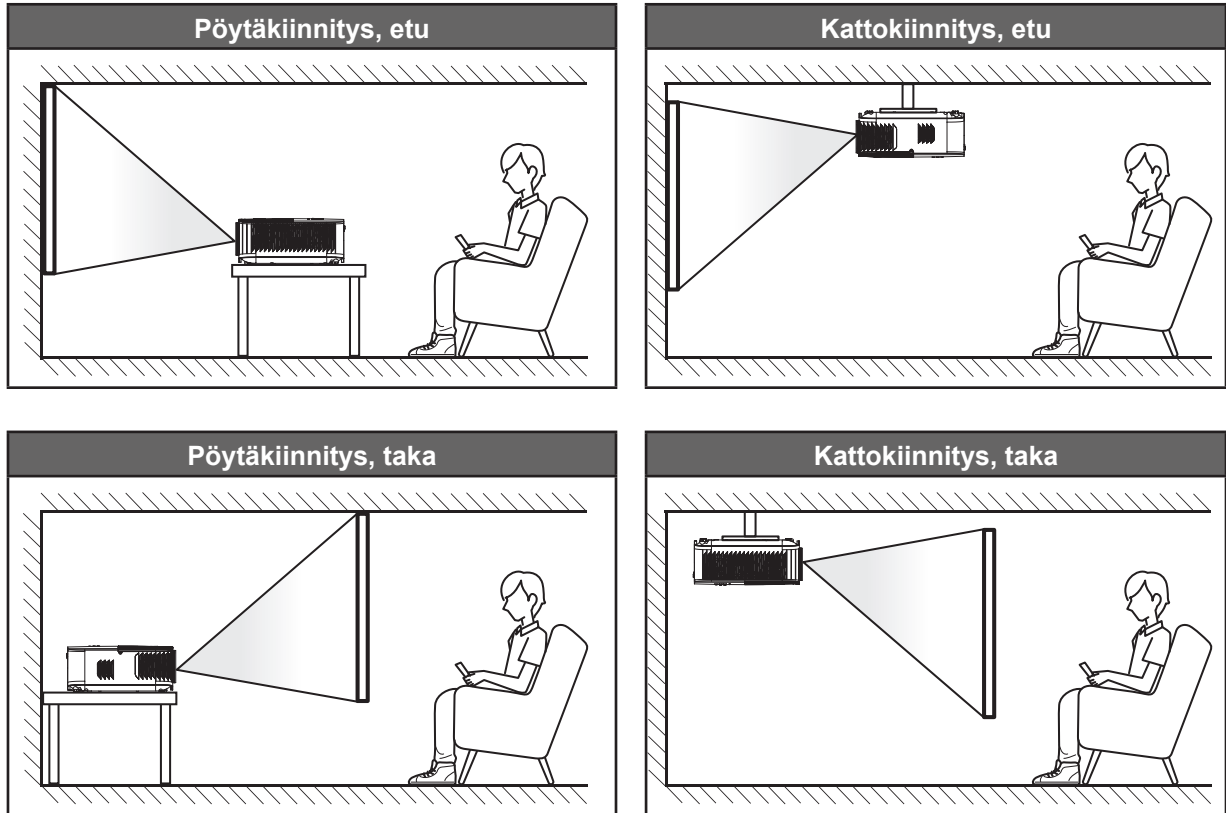

Projektorin tulee asettaa tasaiselle pinnalle ja 90 astetta / kohtisuorassa heijastusnäyttöön nähden.

- Katso projektorin sijainnin määrittäminen tietylle heijastusnäyttökoolle etäisyystaulukosta sivulla 47.
- Katso näytön koon määrittäminen annetulle etäisyydelle etäisyystaulukosta sivulla 47.

Huomautus: Mitä etäämmälle projektori sijoitetaan näytöstä, sitä suuremmaksi kuvan koko kasvaa ja myös pystysuuntainen siirtymä lisääntyy suhteessa.

TÄRKEÄÄ!

Älä käytä projektoria mistään muusta suunnasta kuin pöytä- tai kattokiinnityksestä. Projektorin tulee olla vaakasuuntaisesti, ei kallistettuna eteen/taakse tai vasemmalle/oikealle. Kaikki muut suuntaukset mitätöivät takuun ja lyhentävät projektorin lampun tai itse projektorin käyttöikä. Ota yhteys Optomaan saadaksesi ohjeet vakioasennuksesta poikkeavaan asentukseen.

ASETUKSET JA ASENNUS

Lähteiden yhdistäminen projektoriin

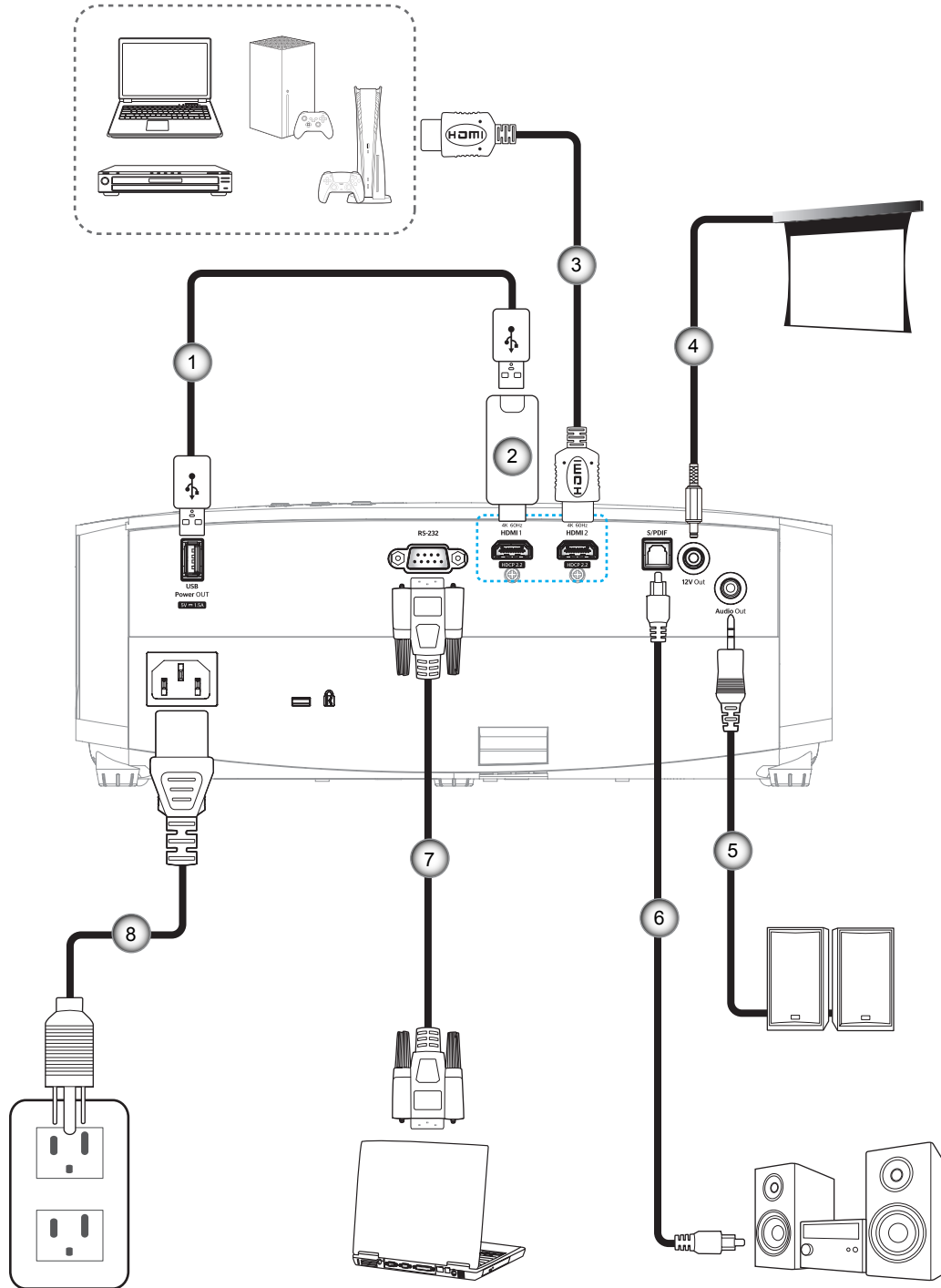

Nro	Kohde
1.	USB-virtakaapeli
2.	HDMI-käyttöavain
3.	HDMI-kaapeli

Nro	Kohde
4.	12 V DC -pistoke
5.	Audiolähtökaapeli
6.	S/PDIF-lähtökaapeli

Nro	Kohde
7.	RS-232-kaapeli
8.	Virtajohto

Huomautus: Parhaan kuvanlaadun varmistamiseksi ja yhteysvirheiden välttämiseksi on suositeltavaa käyttää enintään 5 metrin mittaisia suurinopeuksisia tai korkealaatuisia, sertifioituja HDMI-kaapeleita.

ASETUKSET JA ASENNUS

Heijastetun kuvan säätäminen

Kuvan korkeus

Tämä projektori on varustettu kuvan korkeuden säädön mahdollistavalla nostojalalla.

1. Paikanna projektorin alta säädettävä jalka, jota haluat säätää.
2. Nosta tai laske projektoria kiertämällä säädettävää jalkaa myötä- tai vastapäivään.

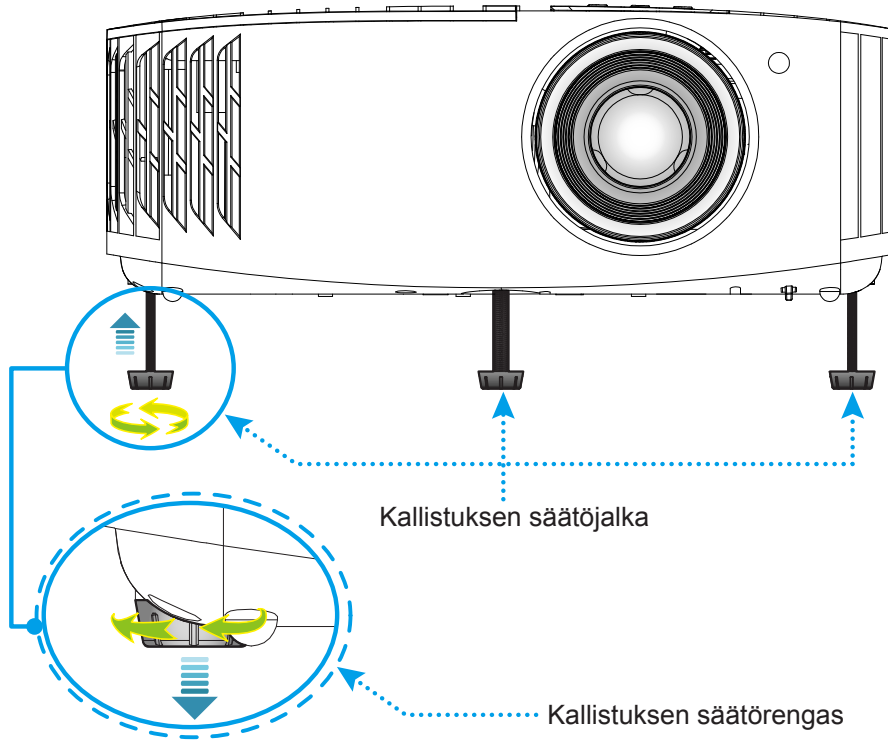

Zoomi ja tarkennus

Säätääksesi kuvan kokoa, kierrä zoomausvipua myötäpäivään tai vastapäivään suurentääksesi tai pienentääksesi projisoidun kuvan kokoa.

Säätääksesi tarkennusta, kierrä tarkennusrengasta myötäpäivään tai vastapäivään, kunnes kuva on tarkka ja selvä.

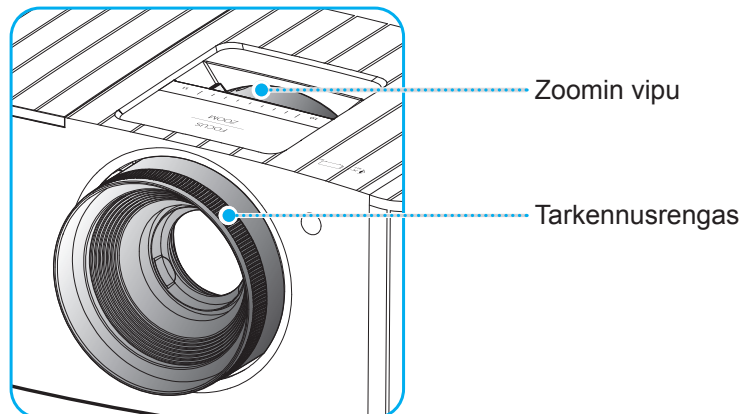

Huomautus: Projektori tarkentaa välillä 1,2–9,9 m.

ASETUKSET JA ASENNUS

Etäasetus

Paristojen asennus/vaihto

Toimitukseen kuuluvat kaksi AAA-paristoa ovat kaukosäädintä varten.

1. Irrota paristokansi kaukosäätimen takaa.
2. Liitä AAA-paristot paristolokeroon kuten kuvassa.
3. Aseta kansi takaisin kaukosäätimeen.

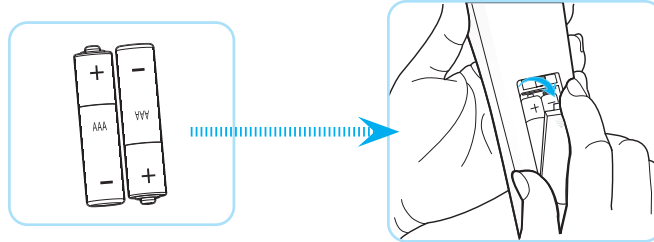

Huomautus: Vaihda vain samaan tai vastaavaan paristotyyppiin.

HUOMIO

Paristojen virheellinen käyttö voi johtaa kemikaalivuotoon tai räjähdykseen. Varmista, että toimit seuraavien ohjeiden mukaisesti.

- Älä sekoita eri tyyppisiä paristoja. Eri tyyppisillä paristoilla on erilaiset ominaisuudet.
- Älä sekoita vanhoja ja uusia paristoja. Vanhojen ja uusien paristojen sekoittaminen voi lyhentää uusien paristojen käyttöikää tai aiheuttaa kemikaalivuotoja vanhoissa paristoissa.
- Vaihda paristot heti, kun ne ovat lopussa. Paristosta vuotaneet silmien kanssa kosketuksiin joutuneet kemikaalit voivat aiheuttaa ihottumaa. Jos havaitset kemikaalivuodon, pyyhi se huolellisesti liinalla.
- Tämän tuotteen toimitukseen kuuluvilla paristoilla on varastointiolosuhteiden vuoksi lyhyt odotettavissa oleva käyttöikä.
- Jos kaukosäädintä ei käytetä pitkään aikaan, poista paristot.
- Kun hävität pariston, tee se maasi tai alueesi lakien mukaisesti.

ASETUKSET JA ASENNUS

Toimivuusalue

Infrapuna (IR) -kaukosäädinanturi sijaitsee projektorin päällä. Varmista, että pidät kaukosäädintä enintään 30° asteen kulmassa kohti projektoriin infrapuna-kaukosäädinantureita, jotta se toimii oikein. Kaukosäätimen ja anturin etäisyys ei saa olla 7 metriä suurempi.

Huomautus: Kun osoitat kaukosäätimellä suoraan (0 asteen kulmassa) on infrapuna-kaukosäädinanturia, etäisyys kaukosäätimen ja anturin välillä ei saa olla yli 10 metriä.

- Varmista, ettei kaukosäätimen ja projektorin infrapuna-anturin välissä ole mitään esteitä, jotka voivat estää infrapunasädettä.
- Varmista, ettei kaukosäätimen infrapunalähtetimeen osu suoraan auringon tai loistelampun valoa.
- Pidä kaukosäädin yli 2 m etäisyydellä loistelampuista, muuten kaukosäätimeen voi tulla toimintahäiriö.
- Jos kaukosäädin on lähellä invertterityyppisiä loistelamppuja, siitä voi tulla ajoittain toimimaton.
- Jos kaukosäädin ja projektori ovat hyvin lähekkäin, kaukosäädin ei ehkä toimi.
- Kun osoitat näyttöä, toimintaetäisyys on alle 7 m kaukosäätimestä näyttöön ja infrapunasäteiden heijastamiseksi takaisin projektoriin. Toimintaetäisyys voi kuitenkin vaihdella heijastusnäyttötyyppin mukaan.

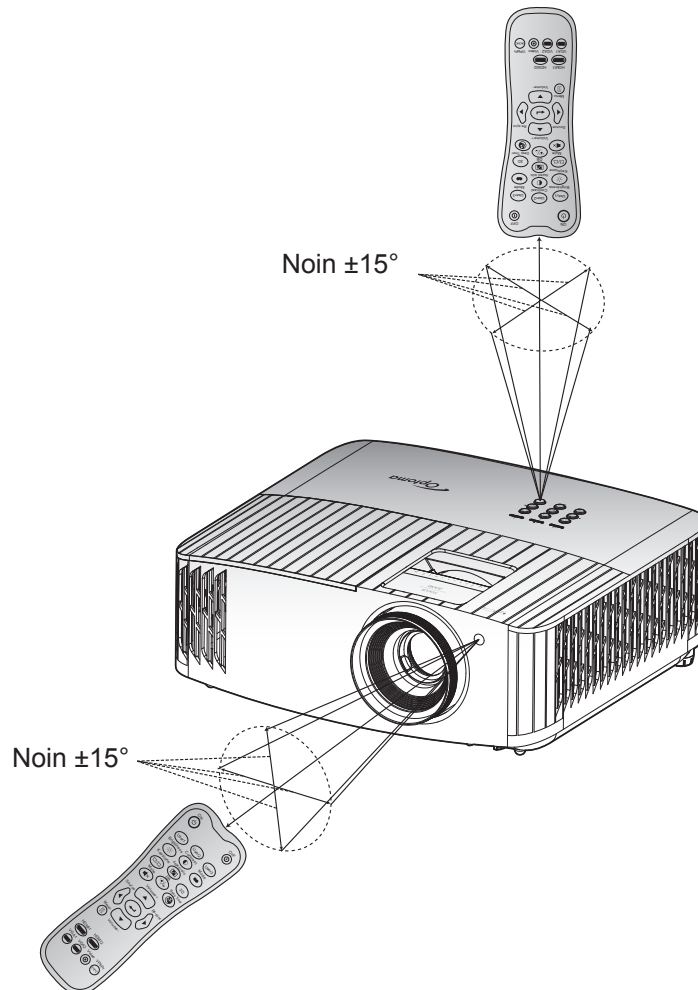

PROJEKTORIN KÄYTTÖ

Projektorin virran kytkeminen päälle/pois päältä

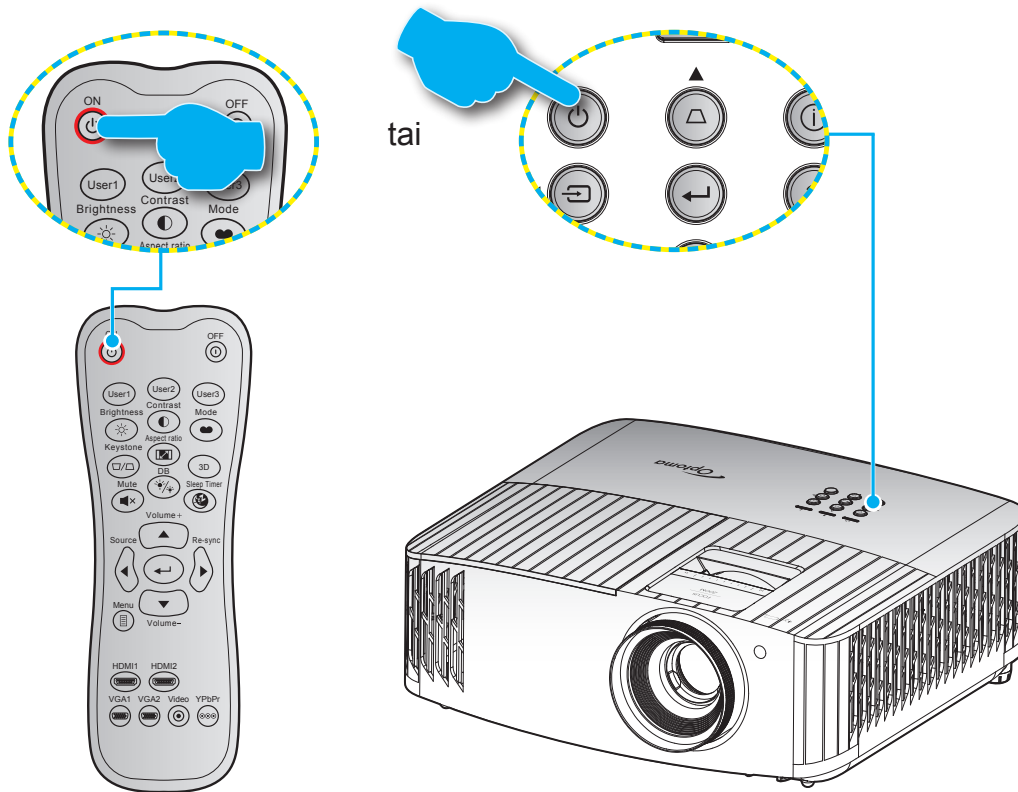

Virta päälle

1. Kiinnitä virtajohto ja signaali/lähdekaapeli tiukasti. Liittämisen jälkeen Päällä/Valmiustila LED-merkkivalo palaa punaisena.
2. Käynnistä projektori painamalla projektorin näppäimistön tai kaukosäätimen "⏻"-painiketta.
3. Käynnistysnäyttö tulee näkyviin noin 10 sekunniksi ja Päällä/Valmiustila-LED-merkkivalo vilkkuu sinisenä.

Huomautus: Kun projektori kytketään päälle ensimmäistä kertaa, sinua kehoitetaan valitsemaan haluamasi kieli, projisoinnin suunta ja muita asetuksia.

PROJEKTORIN KÄYTTÖ

Virta pois

1. Sammuta projektori painamalla joko projektorin näppäimistön "⏻" - tai kaukosäätimen "⏻"-painiketta.
2. Seuraava viesti tulee näkyviin näyttöön:

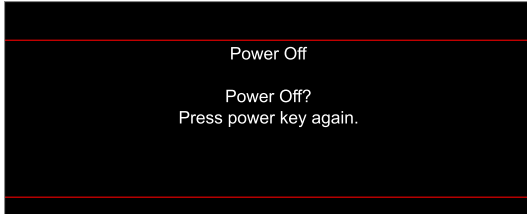

3. Vahvasta painamalla "⏻"/"⏻"-painiketta uudelleen, muuten viesti poistuu 15 sekunnin kuluessa. Kun painat "⏻"/"⏻"-painiketta toistamiseen, projektori sammuu.
4. Jäähdytystuulettimien toiminta jatkuu noin 10 sekunnin ajan ja Päällä/Valmiustila-LED-merkkivalo vilkkuu sinisenä. Kun Päällä/Valmiustila LED -merkkivalo palaa tasaisesti punaisena, projektori on siirtynyt valmiustilaan. Jos haluat kytkeä projektorin takaisin päälle, sinun on odotettava, kunnes jäähdytyskierto on suoritettu ja projektori siirtynyt valmiustilaan. Kun projektori on valmiustilassa, paina vain "⏻"-painiketta uudelleen kytkeäksesi projektorin päälle.
5. Irrota virtajohto pistorasiasta ja projektorista.

Huomautus: Ei ole suositeltavaa kytkeä projektoria heti takaisin päälle virransammutuksen jälkeen.

Tulolähteen valitseminen



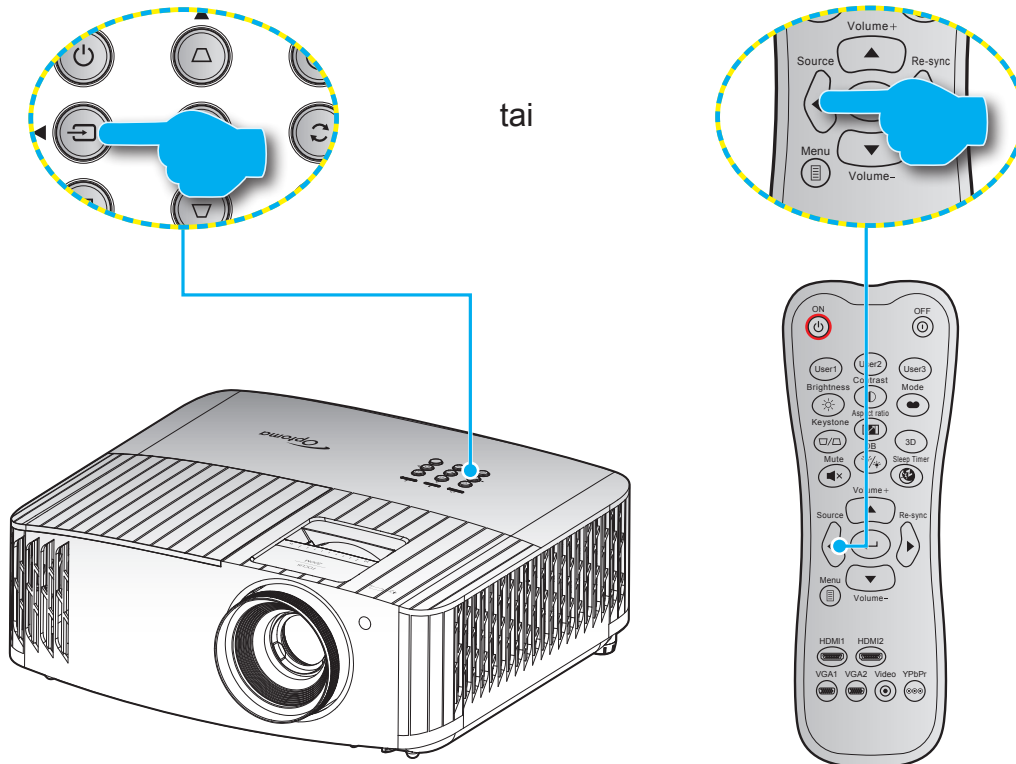





Kytke päälle liitetty lähde, jonka haluat näyttää heijastusnäytöllä, kuten tietokone, kannettava, videosoitin jne. Projektori tunnistaa lähteen automaattisesti. Jos useita lähteitä on liitetty, paina projektorin näppäimistön "↶"-painiketta tai kaukosäätimen "Lähde"-painiketta valitaksesi halutun tulon.



PROJEKTORIN KÄYTTÖ

Valikossa navigointi ja ominaisuudet

Projektorissa on monikielisiä näyttövalikkoja, joiden avulla voit säätää kuvia ja muuttaa useita asetuksia. Projektori löytää lähteen automaattisesti.

1. Avaa kuvaruutuvalikko painamalla kaukosäätimen tai projektorin näppäimistön -painiketta.
2. Kun kuvaruutuvalikko tulee näkyviin, valitse -näppäimillä jokin päävalikon kohdista. Tehdessäsi valinnan tietyllä sivulla, paina kaukosäätimen tai projektorin näppäimistön -painiketta siirtyäksesi alavalikkoon.
3. Valitse haluttu kohde alivalikosta painamalla -painikkeita ja paina -näppäintä näyttääksesi lisää asetuksia. Säädä asetuksia -näppäimillä.
4. Valitse seuraava säädettävä kohta alivalikosta ja säädä sitä edellä kuvatulla tavalla.
5. Vahvista valinta painamalla -painiketta, jolloin näyttö palaa päävalikkoon.
6. Voit poistua painamalla -painiketta uudelleen. Näyttövalikko sulkeutuu ja projektori tallentaa uudet asetukset automaattisesti.

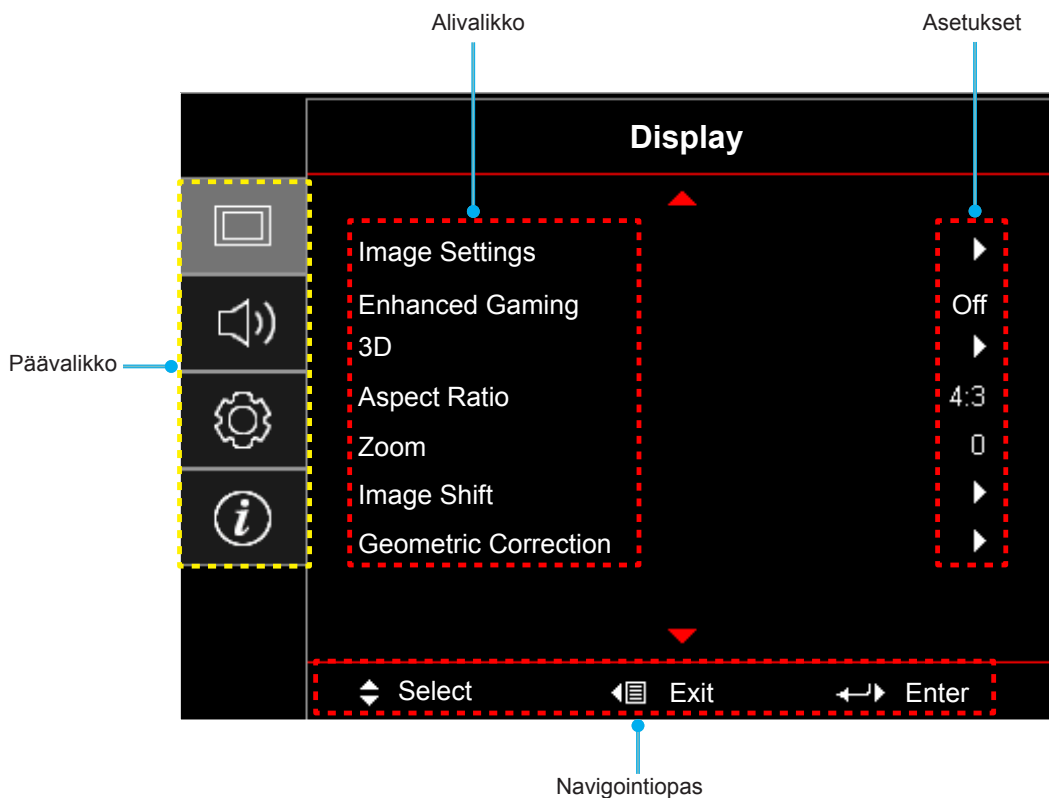

PROJEKTORIN KÄYTTÖ

Kuvaruutuvalikkopuu

Huomautus:







- *Designtoiminto on mallin ja alueen mukainen.*
- *Toiminnot ovat todellisen tuotteen mukaisia, muutoksista ei ilmoiteta.*

Päävalikko	Alivalikko	Alavalikko 2	Alavalikko 3	Alavalikko 4	Arvot		
Display (Näyttö)	Image Settings (Kuva-asetukset)	Display Mode (Näyttötila)			Cinema (Elokuvateatteri)		
					HDR		
					HLG		
					HDR SIM.		
					Game (Riistan)		
					Reference (Referenssi)		
					Bright (Kirkas)		
					User (Käyttäjä)		
					3D		
					ISF Day (ISF Yö)		
					ISF Night (ISF Päivä)		
					ISF 3D		
			Wall Color (Seinän väri)			Off (Pois) [Oletus]	
						Blackboard (Liitutaulu)	
						Light Yellow (Vaaleankeltainen)	
						Light Green (Vaaleanvihreä)	
						Light Blue (Vaaleansininen)	
						Pink (Vaaleanpunainen)	
			Dynamic Range (Dynaaminen alue)	HDR/HLG			Off (Pois)
							Auto (Automaattinen) [Oletus]
				HDR Picture Mode (HDR-kuvatila)			Bright (Kirkas)
							Standard (Tavallinen) [Oletus]
							Film (Elokuva)
				HLG Picture Mode (HLG-kuvatila)			Detail (Tiedot)
							Bright (Kirkas)
							Standard (Tavallinen) [Oletus]
				HDR Strength (HDR-voimakkuus)			Film (Elokuva)
							Detail (Tiedot)
				0 ~ 10			
		Brightness (Kirkkaus)			-50 ~ 50		
		Contrast (Kontrasti)			-50 ~ 50		
		Sharpness (Terävyitys)			1 ~ 15		
		Color (Väri)			-50 ~ 50		
		Tint (Sävy)			-50 ~ 50		

PROJEKTORIN KÄYTTÖ

Päävalikko	Alivalikko	Alavalikko 2	Alavalikko 3	Alavalikko 4	Arvot	
Display (Näyttö)	Image Settings (Kuva-asetukset)	Gamma			Film (Elokuva)	
					Video	
					Graphics (Grafiikka)	
					Standard(2.2) (Tavallinen(2.2))	
					1.8	
					2.0	
					2.4	
					3D	
				BrilliantColor™		1 ~ 10
				Color Temp. (Väriämpötila)		D55
						D65
						D75
						D83
						D93
					Native (Alkuperäinen)	
				Color Matching (Väriavastavuus)	Color (Väri)	R [Oletus]
						G
						B
						C
						Y
						M
						W
					Hue (Sävy)	-50 - 50 [Oletus: 0]
					Saturation (Värikylläisyys)	-50 - 50 [Oletus: 0]
					Gain (Vahvistus)	-50 - 50 [Oletus: 0]
				Reset (Alkuasetukset)	Cancel (Peruuta) [Oletus] Yes (Kyllä)	
					Exit (Lopeta)	
				RGB Gain/Bias (RGB Vahv/Säät)	Red Gain (Punainen vahvistus)	-50 ~ 50
					Green Gain (Vihreä vahvistus)	-50 ~ 50
					Blue Gain (Sininen vahvistus)	-50 ~ 50
					Red Bias (Punainen säätö)	-50 ~ 50
					Green Bias (Vihreä säätö)	-50 ~ 50
		Blue Bias (Sininen säätö)	-50 ~ 50			
		Reset (Alkuasetukset)	Cancel (Peruuta) [Oletus] Yes (Kyllä)			
			Exit (Lopeta)			
		Color Space (Väriavaruus) [Ei HDMI-tulo]		Auto (Automaattine) [Oletus]		
				RGB		
				YUV		
		Color Space (Väriavaruus) [HDMI-tulo]		Auto (Automaattine) [Oletus]		
				RGB (0–255)		
				RGB (16–235)		
				YUV		

PROJEKTORIN KÄYTTÖ

Päävalikko	Alivalikko	Alavalikko 2	Alavalikko 3	Alavalikko 4	Arvot	
Display (Näyttö)	Image Settings (Kuva-asetukset)	Brightness Mode (Kirkkaustaso)			Bright (Kirkas) [Oletus]	
					Eco. (Säästö)	
					Dynamic	
					Eco+	
		Reset (Alkuasetukset)				
	Enhanced Gaming (Parannettu pelaaminen)	Off (Pois) [Oletus]				
		On (Päälle)				
	3D	3D Mode (3D-tila)				Off (Pois) [Oletus]
						On (Päälle)
		3D Sync Invert (3D-synkronoinnin kääntö)				Off (Pois) [Oletus]
						On (Päälle)
	Aspect Ratio (Kuvasuhte)					4:3
						16:9
						21:9
						32:9
						LBX
						Auto (Automaattinen) [Oletus]
	Zoom (Zoomi)					-5 - 25 [Oletus: 0]
Image Shift (Kuvansiirto)	H 				-100 - 100 [Oletus: 0]	
	V 				-100 - 100 [Oletus: 0]	
Geometric Correction (Kuvamuodon korjaus)	Four Corners (Neljä kulmaa)					
	H Keystone (V-trapetsikorjaus)				-40 ~ 40	
	V Keystone (Pystytrapetsi)				-40 ~ 40	
	3x3 Warp					
	Reset (Alkuasetukset)					
Audio	Internal Speaker (Sisäänrakennettu kaiutin)				Off (Pois)	
					On (Päälle) [Oletus]	
	Mute (Mykistys)				Off (Pois) [Oletus]	
					On (Päälle)	
Volume (Äänenvoimakkuus)					0 - 10 [Oletus: 5]	
Setup (Asetukset)	Projection (Projisointi)				Front  [Oletus]	
					Taka 	
					Katto-ylä 	
					Taka-ylä 	
	Lamp Settings (Lampun asetukset)	Lamp Reminder (Lamppumuistutus)				Off (Pois)
		Lamp Reset (Lampun nollaus)				On (Päälle) [Oletus]
					Cancel (Peruuta) [Oletus]	
					Yes (Kyllä)	

PROJEKTORIN KÄYTTÖ

Päävalikko	Alivalikko	Alavalikko 2	Alavalikko 3	Alavalikko 4	Arvot		
Setup (Asetukset)	Filter Settings (Suodatinasetukset)	Filter Usage Hours (Suodattimen käyttötunnit)			(vain luku)		
		Optional Filter Installed (Valinnainen suodatin asennettu)			Yes (Kyllä)		
					No (Ei)		
		Filter Reminder (Suodatinmuistutus)				Off (Pois)	
						300hr (300 h)	
						500hr (500 h) [Oletus]	
						800hr (800 h)	
	Filter Reset (Suodattimen nollaus)				1000hr (1 000 h)		
					Cancel (Peruuta) [Oletus]		
	Power Settings (Virta-asetukset)	Direct Power On (Suorakäynnistys)				Off (Pois) [Oletus]	
						On (Päälle)	
		Auto Power off (min) (Automaattinen sammutus (min))				0–180 (5 min lisäyksiin) [Oletus: 20]	
						0–990 (30 min lisäyksiin) [Oletus: 0]	
		Sleep Timer (min) (Uniajastin (min))	Always On (Aina päällä)				No (Ei) [Oletus]
						Yes (Kyllä)	
	Security (Turvallisuus)	Security (Turvallisuus)				Off (Pois) [Oletus]	
						On (Päälle)	
		Security Timer (Turva-ajastin)	Month (Kuukausi)				
			Day (Päivä)				
	Hour (Tunti)						
	Change Password (Vaihda salasana)						
	HDMI Link Settings (HDMI- linkkiasetukset)	HDMI Link				Off (Pois)	
						On (Päälle)	
		Power On Link (Virta päälle -linkki)					Mutual
							PJ --> Device (PJ --> Laite)
							Device --> PJ (Laite --> PJ)
	Power Off Link (Virta pois -linkki)					Off (Pois)	
						On (Päälle)	
	Test Pattern (Testikuvio)					Green Grid (Vihreä ruudukko)	
						Magenta Grid (Magenta ruudukko)	
					White Grid (Valkoinen ruudukko)		
					White (Valkoinen)		
					Off (Pois)		

PROJEKTORIN KÄYTTÖ

Päävalikko	Alivalikko	Alavalikko 2	Alavalikko 3	Alavalikko 4	Arvot		
Setup (Asetukset)	Remote Settings (Etäasetukset) [kaukosäädin- kohtainen]	IR Function (IR-toiminto)			On (Päälle) [Oletus]		
					Off (Pois)		
		User1 (Käyttäjä1)				Test Pattern (Testikuvio)	
						Brightness (Kirkkaus)	
						Contrast (Kontrasti)	
						Sleep Timer (Uniajastin) [Oletus]	
						Color Matching (Värivastaavuus)	
						Color Temp. (Väriämpötila)	
						Gamma	
						Projection (Projisointi)	
		User2 (Käyttäjä2)				Lamp Settings (Lampun asetukset)	
						Test Pattern (Testikuvio)	
						Brightness (Kirkkaus)	
						Contrast (Kontrasti)	
						Sleep Timer (Uniajastin)	
						Color Matching (Värivastaavuus) [Oletus]	
						Color Temp. (Väriämpötila)	
						Gamma	
		User3 (Käyttäjä3)				Projection (Projisointi)	
						Lamp Settings (Lampun asetukset)	
						Test Pattern (Testikuvio)	
						Brightness (Kirkkaus)	
						Contrast (Kontrasti)	
						Sleep Timer (Uniajastin)	
						Color Matching (Värivastaavuus)	
						Color Temp. (Väriämpötila)	
		Projector ID (Projektorin tunnus)					00 ~ 99
		12V Trigger (12 V:n liipaisin)	12V Trigger (12 V:n liipaisin)				On (Päälle)
		Options (Valinnat)	Language (Kieli)				Off (Pois) [Oletus]
							English [Oletus]
							Deutsch
							Français
					Italiano		
					Español		
					Português		
					简体中文		
					繁體中文		
					日本語		
			한국어				
				Русский			

PROJEKTORIN KÄYTTÖ

Päävalikko	Alivalikko	Alavalikko 2	Alavalikko 3	Alavalikko 4	Arvot	
Setup (Asetukset)		Menu Settings (Valikkoasetukset)	Menu Location (Valikon sijainti)		Ylävasen	
					Yläoikea	
					Keski [Oletus]	
					Alavasen	
					Alaoikea	
			Menu Timer (Valikkoajastin)		Off (Pois)	
					5sec (5 s)	
		Auto Source (Automaattinen lähde)		Off (Pois) [Oletus]		
				On (Päälle)		
		Input Source (Tulolähde)		HDMI 1		
				HDMI 2		
				VGA		
		High Altitude (Korkea paikka)		Off (Pois) [Oletus]		
				On (Päälle)		
		Display Mode Lock (Näyttötilan lukitus)		Off (Pois) [Oletus]		
				On (Päälle)		
		Keypad Lock (Näppäimistölukko)		Off (Pois) [Oletus]		
			On (Päälle)			
	Information Hide (Tiedon piilotus)		Off (Pois) [Oletus]			
			On (Päälle)			
	Logo		Default (Oletus) [Oletus]			
			Neutral (Neutraali)			
	Background Color (Taustaväri)		None (Ei mitään) [Oletus]			
		Blue (Sininen)				
		Red (Punainen)				
		Green (Virheä)				
		Gray (Harmaa)				
Reset (Alkuasetukset)	Reset OSD (Nollaa OSD)		Cancel (Peruuta) [Oletus]			
			Yes (Kyllä)			
Reset to Default (Nollaa oletukseen)	Reset to Default (Nollaa oletukseen)		Cancel (Peruuta) [Oletus]			
			Yes (Kyllä)			
Info.	Regulatory (Säädöstiedot)					
	Serial Number (Sarjanumero)					
	Source (Lähde)					
	Resolution (Resoluutio)				00x00	
	Refresh Rate (Virkistystaajuus)				0,00Hz	
	Display Mode (Näyttötila)					
	Lamp Hours (Lampputunnit)	Bright (Kirkas)				
		Eco. (Säästö)				
		Dynamic				
		Eco+				
	Total (Yhteensä)					

PROJEKTORIN KÄYTTÖ

Päävalikko	Alivalikko	Alavalikko 2	Alavalikko 3	Alavalikko 4	Arvot
Info.	Projector ID (Projektorin tunnus)				00 ~ 99
	Filter Usage Hours (Suodattimen käyttötunnit)				
	Brightness Mode (Kirkkaustaso)				
	FW Version (Laitteohjelmistoversio)	System (Järjestelmä)			
		MCU			

PROJEKTORIN KÄYTTÖ

Näyttövalikko

Kuva-asetukset-valikko

Display Mode (Näyttötila)

Erilaisille kuvatyypeille on valmiiksi asetettuja optimoituja asetuksia.

- **Cinema (Elokuvateatteri):** Tarjoaa parhaat värit elokuvien katseluun.
- **HDR:** Dekoodaa ja näyttää High Dynamic Range (HDR) -sisältöä tuoden esiin syvimät mustat, kirkkaimmat valkoiset ja eloisimmat elokuvalliset värit käyttämällä REC.2020-väriasteikkoa. Tämä tila otetaan automaattisesti käyttöön, kun HDR asetetaan PÄÄLLE (ja HDR-sisältöä lähetetään projektoriin – 4K UHD Blu-ray, 1080p/4K UHD HDR -pelit, 4K UHD -suoratoistovideo). Kun HDR-tila on aktiivinen, muita näyttötiloja (Cinema (Elokuva), Reference (Referenssi) jne.) ei voi valita, koska HDR tarjoaa värin, joka erittäin tarkka ja ylittää muiden näyttötilojen värisuorituskyvyn.
- **HLG:** HDR-elokuville, joissa Hybrid Log -sisältö.
- **HDR SIM.:** Parantaa ei-HDR-sisältöä simuloidulla High Dynamic Range (HDR). Valitse tämä tila parantaaksesi ei-HDR-sisällön gammaa, kontrastia ja värikylläisyyttä (720p- ja 1080p-lähetys/kaapeli-TV, 1080p Blu-ray, ei-HDR-pelit jne.). Tätä tilaa voi käyttää VAIN ei-HDR-sisällöllä.
- **Game (Riistan):** Valitse tämä tila lisätäksesi kirkkaus ja vasteaikatasa pelatessasi videopelejä.
- **Reference (Referenssi):** Tämän tilan on tarkoitus toistaa mahdollisimman tarkasti kuva tavalla, jolla ohjaaja on sen tarkoittanut. Väri-, värilämpötila-, kirkkaus-, kontrasti- ja gamma-asetukset ovat kaikki määritetty tavalliselle referenssitasolle. Valitse tämä tila katsoessasi videota.
- **Bright (Kirkas):** Maksimikirkkaus PC-tulosta.
- **User (Käyttäjä):** Muista käyttäjän asetukset.
- **3D:** 3D-tehosteen kokemiseksi tarvitaan 3D-lasit. Varmista, että PC-tietokoneessa/kannettavassa laitteessa on asennettuna 120 Hz:in signaalilähtö, quad-puskuroitu näytönohjain ja 3D-soitin.
- **ISF Day (ISF Yö):** Optimoi kuva ISF-päivätilalla saadaksesi täydellisen kalibroinnin ja korkean kuvanlaadun.
- **ISF Night (ISF Päivä):** Optimoi kuva ISF-yötilalla saadaksesi täydellisen kalibroinnin ja korkean kuvanlaadun.
- **ISF 3D:** Optimoi kuva ISF 3D -tilalla saadaksesi täydellisen kalibroinnin ja korkean kuvanlaadun.

Huomautus: *ISF:n päivä- ja yökatselutilan käyttämiseksi ja kalibroimiseksi, ota yhteyttä paikalliseen jälleenmyyjään.*

Wall Color (Seinän väri)

Käytä tätä toimintoa saadaksesi seinän värin mukaan optimoidun näyttökuvan. Valitse vaihtoehdoista off (pois), blackboard (liitutaulu), light yellow (vaaleankeltainen), light green (vaaleanvihreä), light blue (vaaleansininen), pink (vaaleanpunainen) ja gray (harmaa).

Dynamic Range (Dynaaminen alue)

Määritä High Dynamic Range (HDR) -asetus ja sen vaikutus näytettäessä videota 4K Blu-ray -soittimista ja suoratoistolaitteista.

➤ HDR/HLG

- **Off (Pois):** Kytke HDR tai HLG-käsittely pois päältä. Asetettuna Pois päältä, projektori EI koodaa HDR- tai HLG-sisältöä.
- **Auto (Automaattine):** Tunnista HDR-signaali automaattisesti.

➤ HDR Picture Mode (HDR-kuvatila)

- **Bright (Kirkas):** Valitse tämä tila kirkkaampia, värikylläisempiä värejä varten.
- **Standard (Tavallinen):** Valitse tämä tila saadaksesi luonnollisemmalta näyttäviä värejä, joiden lämpimät ja viileät sävyt ovat tasapainossa.
- **Film (Elokuva):** Valitse tämä tila yksityiskohtien ja terävyyden parantamiseksi.

PROJEKTORIN KÄYTTÖ

- **Detail (Tiedot):** Signaali tulee OETF-muuntamisesta parhaan värivastaavuuden saamiseksi.
- **HLG Picture Mode (HLG-kuvatila)**
 - **Bright (Kirkas):** Valitse tämä tila kirkkaampia, värikylläisempiä värejä varten.
 - **Standard (Tavallinen):** Valitse tämä tila saadaksesi luonnollisemmalta näyttäviä värejä, joiden lämpimät ja viileät sävyt ovat tasapainossa.
 - **Film (Elokuva):** Valitse tämä tila yksityiskohtien ja terävyyden parantamiseksi.
 - **Detail (Tiedot):** Signaali tulee OETF-muuntamisesta parhaan värivastaavuuden saamiseksi.
- **HDR-voimakkuus**
 - Valitse HDR-taso.

Brightness (Kirkkaus)

Säädä kuvan kirkkaus.

Contrast (Kontrasti)

Kontrasti säätelee kuvien tummimpien ja vaaleimpien kohtien välistä suhdetta.

Sharpness (Terävöitys)

Säädä kuvan terävyyttä.

Color (Väri)

Säädä videokuvaa mustavalkoisesta täysvärikuvaan.

Tint (Sävy)

Säädä punaisen ja vihreän väritasapainoa.

Gamma

Aseta gammakäyrätyyppi. Kun aloitusasennus ja hienosäätö ovat valmiit, käytä hyväksesi Gammasäätövaiheita optimoidaksesi kuvaulostulon.

- **Film (Elokuva):** Kotiteatterille.
- **Video:** Video- tai TV-lähteelle.
- **Graphics (Grafiikka):** PC-/Valokuvalähteelle.
- **Standard(2.2) (Tavallinen(2.2)):** Vakioasetukselle.
- **1.8 / 2.0 / 2.4:** Määrätyille PC-/Valokuvalähteelle.
- **3D:** 3D-tehosteen kokemiseksi tarvitaan 3D-lasit. Varmista, että PC-tietokoneessa/kannettavassa laitteessa on asennettuna 120 Hz:in signaalilähtö, quad-puskuroitu näyttönohjain ja 3D-soitin.

Huomautus: *Nämä valinnat ovat käytettävissä vain, kun 3D-tilatoiminto on poistettu käytöstä. Käyttäjä voi 3D-tilassa valita Gamma-asetuksesi vain "3D"-tilan.*

Color Settings (Väriasetukset)

Määritä väriasetukset.

- **BrilliantColor™:** Tämä säädettävä kohta käyttää uutta väriprosessointialgoritmia ja parannuksia, jotka mahdollistavat korkeamman kirkkauden ja antavat samalla kuvalle luonnollisemmat, sävykkäämmät värit.
- **Color Temp. (Väriämpötila):** Valitse väriämpötila vaihtoehdoista D55, D65, D75, D83, D93 ja Native (Alkuperäinen).
- **Color Matching (Värivastaavuus):** Valitse seuraavat valinnat:
 - Color (Väri): Säädä kuvan punainen (R), vihreä (G), sininen (B), syaani (C), keltainen (Y), magenta (M) ja valkoinen (W) taso.
 - Hue (Sävy): Säädä punaisen ja vihreän väritasapainoa.

PROJEKTORIN KÄYTTÖ

- Saturation (Värikylläisyys): Säädä videokuvaa mustavalkoisesta täysvärikuvaan.
- Gain (Vahvistus): Säädä kuvan kirkkaus.
- Reset (Alkuasetukset): Palauta Color Matching (Värivastaavuus) tehtaan oletussäädöt.
- Exit (Lopeta): Lopeta "Color Matching (Värivastaavuus)"-valikko.
- **RGB Gain/Bias (RGB Vahv/Säät):** Nämä asetukset antavat määrittää kuvan kirkkaus (lisäys) ja kontrastia (poikkeama).
 - Reset (Alkuasetukset): Palauta RGB-vahvistuksen/poikkeaman tehtaan oletusasetukset.
 - Exit (Lopeta): Lopeta "RGB Gain/Bias (RGB Vahv/Säät)"-valikko.
- **Color Space (Väriavaruus) (vain ei-HDMI-tulo):** Valitse seuraavista asianmukainen värimatriisityyppi: AUTO (Automaattine), RGB tai YUV.
- **Color Space (Väriavaruus) (vain HDMI-tulo):** Valitse seuraavista asianmukainen värimatriisityyppi: AUTO (Automaattine), RGB (0–255), RGB (16–235) ja YUV.

Brightness Mode (Kirkkaustaso)

Säädä kirkkaustila-asetukset.

- **Bright (Kirkas):** Valitse "Bright (Kirkas)" lisätäksesi kirkkaus.
- **Eco. (Säästö):** Valitse "Eco. (Säästö)" himmentääksesi projektorin lampun, mikä pienentää virrankulutusta ja pidentää lampun kesto.
- **Dynamic:** Valitse "Dynamic" himmentääksesi lampputehoa, joka perustuu sisällön kirkkaustasoon ja säädä lampun virrankulutusta dynaamisesti välillä 100–30 %. Lampun käyttöikä pitenee.
- **Eco+:** Kun "Eco+"-tila on aktivoitu, sisällön kirkkaustaso tunnustetaan automaattisesti lampun virrankulutuksen pienentämiseksi merkittävästi (jopa 70 %) ei-aktiivisina aikoina.

Reset (Alkuasetukset)

Palauta väriasetusten tehtaan oletusasetukset.

PROJEKTORIN KÄYTTÖ

Parannettu pelivalikko

Ota tämä ominaisuus käyttöön vasteaikojen (syöttöviive) vähentämiseksi pelaamisen aikana 4,5 ms:iin*

Huomautus:

- **Vain 1080p, 240 Hz -signaaleille.*
- *Signaalien tuloviive on kuvattu seuraavassa taulukossa:*
- *Taulukon arvot voivat vaihdella hieman.*

4K 60 Hz	1080P 60 Hz	1080P 120 Hz	1080P 240 Hz
16,7 ms	16,7 ms	8,9 ms	4,5 ms

- *Huomaa, että jos "Parannettu pelitila" on otettu käyttöön, 3D-, Kuvasuhde-, Reunamaski-, Digitaalinen zoomi - ja Kuvansiirto-toiminnot otetaan pois käytöstä automaattisesti. Nämä toiminnot otetaan uudelleen käyttöön, jos otat "Parannetun pelitilan" pois käytöstä.*

3D-valikko

3D Mode (3D-tila)

Käytä tätä valintaa ottaaksesi käyttöön / pois käytöstä 3D-tila-toiminnon.

3D Sync Invert (3D-synkronoinnin kääntö)

Käytä tätä valintaa ottaaksesi käyttöön / pois käytöstä 3D-synk. kääntö -toiminnon.

Kuvasuhdevalikko

Valitse näytetyn kuvan kuvasuhde seuraavista vaihtoehdoista:

- **4:3:** Tämä muoto on 4:3-tulolähteille.
- **16:9/21:9/32:9:** Tämä muoto on 16:9/21:9/32:9-tulolähteille, kuten HDTV ja DVD, joita on parannettu laajakuvatelevisiota varten.
- **LBX:** Tämä muoto on muu kuin 16x9, letterbox-lähde ja se on tarkoitettu käyttäjille, jotka käyttävät ulkoista 16x9 linssiä 2,35:1 kuvasuhteen näyttämiseksi täydellä resoluutiolla.
- **Auto (Automaattine):** Valitsee sopivan näyttömuodon automaattisesti.

Huomautus:

- *Yksityiskohtaisia tietoja LBX-tilasta:*
 - *Jotkin Letterbox-DVD-levyt eivät ole parannettuja 16x9-televisioille. Tässä tilanteessa kuva ei näytä oikealta 16:9-tilassa näytettäessä. Kokeile silloin 4:3-tilan käyttämistä DVD-levyn katsomiseen. Jos sisältö ei ole muodossa 4:3, kuvan reunoilla esitetään mustat palkit 16:9-näytössä. Tämän tyypistä sisältöä varten voit käyttää LBX-tilaa 16:9-näytön täyttämiseen kuvalla.*
 - *Jos käytät ulkoista anamorfista linssiä, LBX-tila antaa mahdollisuuden katsoa 2,35:1-sisältöä (mukaan luettuna anamorfinen DVD- ja HDTV-filmilähde), joka tukee anamorfisuutta, leveys parannettuna 16x9-näytön 2,35:1-kuvaa varten. Tällöin mustia palkkeja ei näytetä. Lampun teho ja vaakaresoluutio hyödynnetään.*

PROJEKTORIN KÄYTTÖ

4K UHD -skaalaustaulukko:

16:9-ruutu	480i/p	576i/p	720p	1080i/p	2160p
4x3	Skaalaa kokoon 2880 x 2160.				
16x9	Skaalaa kokoon 3840 x 2160.				
LBX	Hae keskitetty 3840 x 1620 -kuva ja skaalaa se sitten näytettäväksi 3840 x 2160 -koossa.				
Native (Alkuperäinen)-tilassa	Keskitetty 1:1-määritys. Skaalausta ei tehdä; näytetty resoluutio on tulolähteen mukainen.				
Auto (Automaattinen)	- Jos lähde on 4:3, näyttötyyppi skaalataan kokoon 2880 x 2160. - Jos lähde on 16:9, näyttötyyppi skaalataan kokoon 3840 x 2160. - Jos lähde on 15:9, näyttötyyppi skaalataan kokoon 3600 x 2160. - Jos lähde on 16:10, näyttötyyppi skaalataan kokoon 3456 x 2160.				

Automaattinen määrittämissääntö:

	Tuloresoluutio		Auto/Skaalaa	
	V-resoluutio	P-resoluutio	3840	2160
4:3	800	600	2880	2160
	1024	768	2880	2160
	1280	1024	2880	2160
	1400	1050	2880	2160
	1600	1200	2880	2160
Laaja Kannettava	1280	720	3840	2160
	1280	768	3600	2160
	1280	800	3456	2160
SDTV	720	576	2700	2160
	720	480	3240	2160
HDTV	1280	720	3840	2160
	1920	1080	3840	2160

Zoomausvalikko

Käytä kuvan pienentämiseen tai suurentamiseen projektiopinnalla.

Kuvansiirtovalikko

Sääda projisoidun kuvan sijaintia vaaka- (V) tai pystysuunnassa (P).

Huomautus: Kuvakoko pienenee hieman vaaka- ja pystytrapetsikorjausta säädettäessä.

PROJEKTORIN KÄYTTÖ

Kuvamuodon korjaus -valikko

- **Four Corners (Neljä kulmaa):** Mahdollistaa kuvan puristamisen määritetylle alueelle sopivaksi siirtämällä neljän kulman x- ja y-sijaintia.
Huomautus: Kun säädät Four Corners (Neljä kulmaa), Zoomi, Aspect Ratio (Kuvasuuhde)- ja Image Shift (Kuvansiirto)-valikot ovat pois käytöstä. Ottaaksesi valinnat Zoomi, Aspect Ratio (Kuvasuuhde) käyttöön Image Shift (Kuvansiirto), nollaa Four Corners -asetukset tehtaan oletuksiin.
- **H Keystone (V-trapetsikorjaus):** Kuvan vääristymän säätämiseen vaakasuunnassa ja kuvan muodon säätämiseen lähemmäs nelikulmiota. Vaakatrapetsikorjausta käytetään sellaisen trapetsivääristyneen kuvamuodon korjaamiseen, jossa kuvan vasen ja oikea reuna ovat eri pituiset. Tämä on tarkoitettu käytettäväksi vaakasuoralla akselilla.
- **V Keystone (Pystytrapetsi):** Kuvan vääristymän säätämiseen pystysuunnassa ja kuvan muodon säätämiseen lähemmäs nelikulmiota. Pystytrapetsikorjausta käytetään sellaisen trapetsivääristyneen kuvamuodon korjaamiseen, jossa kuvan ylä- ja alareuna ovat kallistuneen jommalle kummalle puolelle. Tämä on tarkoitettu käytettäväksi pystysuoralla akselilla.
- **3x3 Warp:** Säädä kuvan vääristymä 9 pisteen korjauksella.

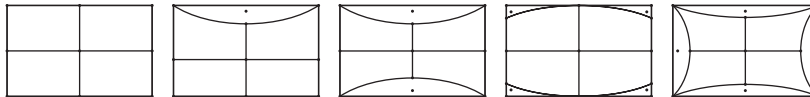

- **Huomautus:** Kun käytät Parannettu pelitilaa, Four Corners -, V-trapetsikorjaus-, P-trapetsikorjaus- ja 3x3 Warping -toiminnot otetaan pois käytöstä, koska nämä asetukset vaikuttavat tuloviiveeseen. Jos aiot käyttää Parannettua pelitilaa matalalla tuloviiveellä, on vahvasti suositeltavaa asettaa projektori olemaan käyttämättä Four Corners -, V-trapetsikorjaus- P-trapetsikorjaus- ja 3x3 Warping -toimintoja.
- **Reset (Alkuasetukset):** Palauta Kuvamuodon korjaus tehtaan oletusasetuksiin.

Audiovalikko

Internal Speaker (Sisäänrakennettu kaiutin)

Käytä tätä valintaa kytkeäksesi sisäisen kaiuttimen Päälle tai Pois.

- **Off (Pois):** Valitse "Off (Pois)" kytkeäksesi sisäisen kaiuttimen pois päältä.
- **On (Päälle):** Valitse "On (Päälle)" kytkeäksesi sisäisen kaiuttimen päälle, vaikka projektoriin on liitetty ulkoinen kaiutin.

Mute (Mykistys)

Käytä tätä toimintoa kytkeäksesi äänen tilapäisesti pois päältä.

- **Off (Pois):** Valitse "Off (Pois)" kytkeäksesi mykistyksen pois päältä.
- **On (Päälle):** Valitse "On (Päälle)" kytkeäksesi mykistyksen päälle.

Huomautus: Mute (Mykistys)-toiminto vaikuttaa sekä sisäisten että ulkoisten kaiuttimien äänenvoimakkuuteen.

Volume (Äänenvoimakkuus)

Säädä äänenvoimakkuuden taso.

PROJEKTORIN KÄYTTÖ

Asetusvalikko

Projection (Projisointi)

Valitse ensisijainen projisointi vaihtoehdoista etu, taka, katto-ylä ja taka-ylä.

Lampun asetukset -valikko

Lamp Reminder (Lamppumuistutus)

Valitse tämä toiminto näyttääksesi tai piilottaaksesi varoitusilmoituksen lampunvaihtoilmoituksen tullessa esiin. Viesti tulee esiin 30 tuntia ennen ehdotettua lampun vaihtoa.

Lamp Reset (Lampun nollaus)

Palauttaa lampun tuntiaskurin nolnaan, kun lamppu on vaihdettu.

Suodatinasetukset-valikko

Filter Usage Hours (Suodattimen käyttötunnit)

Näyttö suodatinajan.

Optional Filter Installed (Valinnainen suodatin asennettu)

Aseta varoitusviestiasetus.

- **Yes (Kyllä):** Näyttö varoitusviesti 500 tunnin käytön jälkeen.
Huomautus: *Filter Usage Hours (Suodattimen käyttötunnit) / Filter Reminder (Suodatinmuistutus) / Filter Reset (Suodattimen nollaus)* tulee näkyviin vain, kun "Optional Filter Installed (Valinnainen suodatin asennettu)" on "Yes (Kyllä)".
- **No (Ei):** Kytke varoitusviesti pois päältä.

Filter Reminder (Suodatinmuistutus)

Valitse tämä toiminto näyttääksesi tai piilottaaksesi varoitusviestin suodattimenvaihtoilmoituksen tullessa esiin. Käytettävissä olevat valinnat ovat 300hr (300 h), 500hr (500 h), 800hr (800 h) ja 1000hr (1 000 h).

Filter Reset (Suodattimen nollaus)

Nollaa pölysuodattimen laskuri pölysuodattimen vaihdon tai puhdistuksen jälkeen.

Virta-asetukset-valikko

Direct Power On (Suorakäynnistys)

Valitse "On (Päälle)" aktivoitaksesi suorakäynnistystilan. Projektori kytkeytyy automaattisesti päälle, kun se yhdistetään verkkovirtaan, painamatta projektorin näppäimistön tai kaukosäätimen "Virta"-näppäintä.

Auto Power off (min) (Automaattinen sammutus (min))

Asettaa laskettavan ajanjakson. Ajastin alkaa laskea aikaa, kun projektori ei enää vastaanota signaaleja. Laskennan loputtua (minuuteissa) projektori sammuu automaattisesti.

Sleep Timer (min) (Uniajastin (min))

Määritä uniajastin.

- **Sleep Timer (min) (Uniajastin (min)):** Asettaa laskettavan ajanjakson. Ajastin alkaa laskea aikaa, vastaanotti projektori signaaleja tai ei. Laskennan loputtua (minuuteissa) projektori sammuu automaattisesti.
Huomautus: *Uniajastin nollataan joka kerta, kun projektorin virta kytketään pois päältä.*
- **Always On (Aina päällä):** Valitse asettaaksesi uniajastimen olemaan aina päällä.

PROJEKTORIN KÄYTTÖ

Suojausvalikko

Security (Turvallisuus)

Ota tämä toiminto käyttöön ottaaksesi salasanakehottuksen käyttöön ennen projektorin käyttöä.

- **Off (Pois):** Valitse "Off (Pois)" voidaksesi käynnistää projektorin ilman salasanaavarmennusta.
- **On (Päälle):** Valitse "On (Päälle)" käyttääksesi suojausvarmennusta, kun projektori käynnistetään.

Security Timer (Turva-ajastin)

Ajastimen avulla voidaan valita tunti, jona projektoria voidaan käyttää (Month (Kuukausi)/Day (Päivä)/Hour (Tunti)). Kun aika on kulunut, salasanaa kysytään uudelleen.

Change Password (Vaihda salasana)

Käytä asettaaksesi tai muokataksesi salasanaa, jonka kehote tulee näkyviin projektorin käynnistyksen yhteydessä.

Aseta HDMI-linkkiasetukset -valikko

Huomautus:

- *Kun liität HDMI CEC -yhteensopivia laitteita projektoriin HDMI-kaapeleilla, voit ohjata niitä samassa Virta päällä - tai Virta pois -tilassa käyttämällä projektoriin OSD-valikon HDMI Link -ohjausominaisuutta. Tämä mahdollistaa yhden tai ryhmässä usean laitteen käynnistämisen tai sammuttamisen HDMI Link -ominaisuutta käyttämällä. Tyypillisessä määrittämisessä DVD-soittimen voi liittää projektoriin vahvistimella tai kotiteatterijärjestelmällä.*

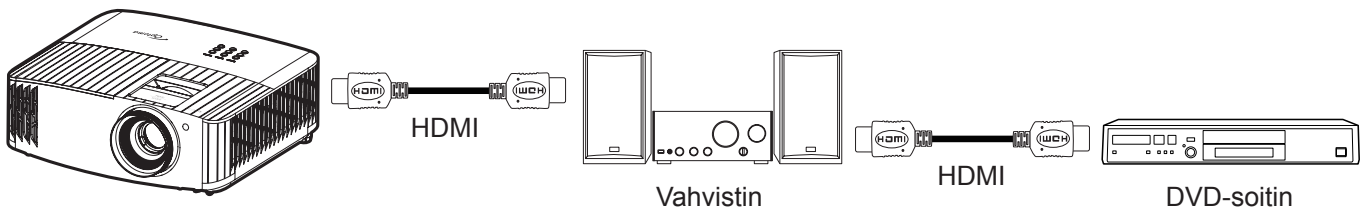

HDMI Link

Ota HDMI Link -toiminto käyttöön tai pois käytöstä. Kattavat TV-, Virta päälle -linkki - ja Virta pois päältä -linkki -valinnat ovat käytettävissä vain, jos asetukseksi on asetettu "On (Päälle)".

Power On Link (Virta päälle -linkki)

CEC-virta päälle -komento.

- **Mutual:** Projektori ja CEC-laite kytkeytyvät päälle samanaikaisesti.
- **PJ --> Device (PJ → Laite):** CEC-laite käynnistyy vasta, kun projektori on kytketty päälle.
- **Device --> PJ (Laite → PJ):** Projektori käynnistyy vasta, kun CEC-laite on kytketty päälle.

Power Off Link (Virta pois -linkki)

Ota tämä toiminto käyttöön salliaksesi sekä HDMI Link -toiminnon ja projektorin kytkeytyä pois päältä automaattisesti yhtä aikaa.

Testikuvio-valikko

Valitse testikuvioiksi vaihtoehtoja vihreä, magenta tai valkoinen ristikko tai ota tämä toiminto pois käytöstä (pois).

PROJEKTORIN KÄYTTÖ

Etäasetukset-valikko

IR Function (IR-toiminto)

Aseta Infrapunatoiminto-asetus.

- **On (Päälle):** Valitse "On (Päälle)", projektoria voi käyttää kaukosäätimellä ylä- ja etu-infrapunavastaanottimesta.
- **Off (Pois):** Valitse "Off (Pois)", projektoria ei voi käyttää kaukosäätimellä. Kun valitset "Off (Pois)", voit taas käyttää näppäimistön näppäimiä.

User1 (Käyttäjä1)/ User2 (Käyttäjä2)/ User3 (Käyttäjä3)

Määritä oletustoiminto kohteille User1 (Käyttäjä1), User2 (Käyttäjä2) tai User3 (Käyttäjä3) vaihtoehdoista Test Pattern (Testikuvio), Brightness (Kirkkaus), Contrast (Kontrasti), Sleep Timer (Uniajastin), Color Matching (Väriavastavuus), Color Temp. (Väriämpötila), Gamma, Projection (Projisointi), tai Lamp Settings (Lampun asetukset).

Projektorin tunnus -valikko

Tunnuksen määrittäminen voidaan asettaa valikosta (0–99) ja käyttäjille voidaan määrittää yksittäisen projektorin hallinta RS232-komennolla.

12V trigger -valikko

Käytä tätä toimintoa ottaaksesi liipaisimen käyttöön tai pois käytöstä.

Huomautus: 12 V 500 mA (maks.) 3,5 mm:n miniliitin relejärjestelmän ohjaamiseen.

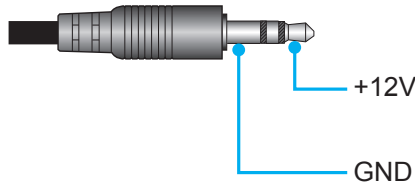

- **On (Päälle):** Valitse "On (Päälle)" ottaaksesi liipaisimen käyttöön
- **Off (Pois):** Valitse "Off (Pois)" ottaaksesi liipaisimen pois käytöstä.

PROJEKTORIN KÄYTTÖ

Valinnat-valikko

Language (Kieli)

Valitse monikielinen OSD-valikko vaihtoehtoista Englanti, Saksa, Ranska, Italia, Espanja, Portugali, Yksinkertaistettu kiina, Perinteinen kiina, Japani, Korea ja Venäjä.

Menu Settings (Valikkoasetukset)

Aseta valikon sijainti näytöllä ja määritä valikkoajastinasetukset.

- **Menu Location (Valikon sijainti):** Valitse valikon sijainti näytöllä.
- **Menu Timer (Valikkoajastin):** Aseta, kuinka kauan OSD-valikko pysyy näkyvässä näytöllä.

Auto Source (Automaattinen lähde)

Valitse tämä valinta antaaksesi projektorin löytää automaattisesti käytettävissä olevan tulolähteen.

Input Source (Tulolähde)

Valitse tulolähteeksi HDMI 1 tai HDMI 2.

High Altitude (Korkea paikka)

Kun "On (Päälle)" on valittuna, tuulettimet pyörivät nopeammin. Tämä toiminto on hyödyllinen suurissa korkeuksissa, joissa ilma on ohutta.

Display Mode Lock (Näyttötilan lukitus)

Valitse "On (Päälle)" tai "Off (Pois)" lukitaksesi tai avataksesi näyttötila-asetusten säädön.

Keypad Lock (Näppäimistölukko)

Kun näppäimistölukko toiminto on "On (Päälle)", näppäimistö on lukittu. Projektoria voi kuitenkin käyttää kaukosäätimellä. Kun valitset "Off (Pois)", voit taas käyttää näppäimistöä.

Information Hide (Tiedon piilotus)

Ota tämä toiminto käyttöön piilottaaksesi tietoviestin.

- **Off (Pois):** Valitse "Off (Pois)", jos haluat näyttää "haetaan"-viestin.
- **On (Päälle):** Valitse "On (Päälle)", jos haluat piilottaa tietoviestin.

Logo

Valitse tämä toiminto asettaaksesi haluamasi aloitusnäytön. Jos muutoksia tehdään, ne tulevat voimaan seuraavan kerran kun projektori käynnistetään.

- **Default (Oletus):** Oletuskäynnistysruutu.
- **Neutral (Neutraali):** Logoa ei näytetä aloitusnäytöllä.

Background Color (Taustaväri)

Käytä tätä toimintoa näyttääksesi sinisen, punaisen, vihreän, harmaan värin tai ei mitään, kun signaalia ei ole käytettävissä.

Nollaa valikko

Reset OSD (Nollaa OSD)

Palauta kuvaruutuvalikon asetukset tehtaan oletusasetuksiin.

Reset to Default (Nollaa oletukseen)

Palauta kaikki asetukset tehtaan oletusasetuksiin.

PROJEKTORIN KÄYTTÖ

Info-valikko

Näytä alla luetellut projektorin tiedot:

- Regulatory (Säädöstiedot)
- Serial Number (Sarjanumero)
- Source (Lähde)
- Resolution (Resoluutio)
- Refresh Rate (Virkistystaajuus)
- Display Mode (Näyttötila)
- Lamp Hours (Lampputunnit)
- Projector ID (Projektorin tunnus)
- Filter Usage Hours (Suodattimen käyttötunnit)
- Brightness Mode (Kirkkaustaso)
- FW Version (Laiteohjelmistoversio)

KUNNOSSAPITO

Lampun vaihtaminen (Vain huoltohenkilöstö)

Projektori tunnistaa automaattisesti lampun keston, ja kun lamppu on käyttöikänsä päässä, varoitusviesti tulee näkyviin näyttöön.

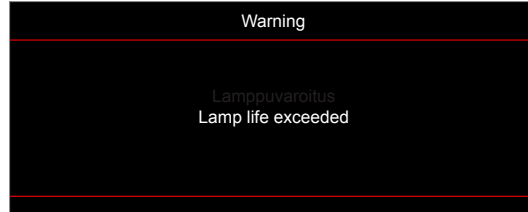

Kun tämä viesti tulee näkyviin, ota yhteyttä paikalliseen jälleenmyyjään tai huoltokeskukseen lampun vaihtamiseksi niin pian kuin mahdollista. Varmista ennen lampun vaihtamista, että kytket projektorin pois päältä, irrotat virtajohdon ja varmistat, että projektori on jäähtynyt vähintään 30 minuuttia, ja että lamppu on jäähtynyt kokonaan.



Varoitus: Jos projektori on kiinnitetty kattoon, ole varovainen avatessasi lampun käyttöpaneelia. On suositeltavaa käyttää suojalaseja vaihdettaessa kattoon kiinnitetyn projektorin lampua. Ole varovainen, ettei mitään irrallisia esineitä putoa projektorista.



Varoitus: Lampunkotelo on kuuma! Anna sen jäähtyä, ennen kuin vaihdat lampun!



Varoitus: Henkilövahinkojen välttämiseksi älä pudota lamppumoduulia tai koske hehkulamppuun. Hehkulamppu saattaa rikkoutua ja aiheuttaa vahinkoja pudotessaan.

KUNNOSSAPITO

Lampun vaihtaminen (jatkuu)

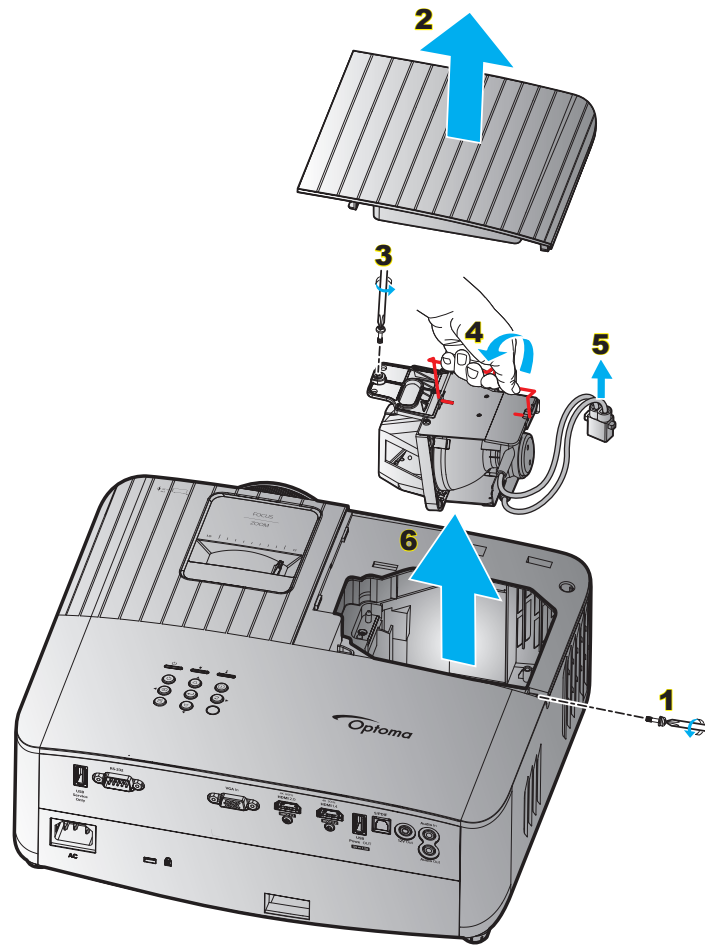

Toimenpide:

1. Kytke projektorin virta pois päältä painamalla projektorin näppäimistön "⏻"- tai kaukosäätimen "⏻"-painiketta.
2. Anna projektorin jäähtyä vähintään 30 minuutin ajan.
3. Irrota virtajohto.
4. Irrota yläkannen kiinnittävä ruuvi. **1**
5. Avaa lamppukansi. **2**
6. Irrota lamppumoduulin ruuvi. **3**
7. Nosta lampun kahva ylös. **4**
8. Irrota lampun johto. **5**
9. Poista lamppumoduuli varovasti. **6**
10. Tee tämä käänteisessä järjestyksessä, kun kiinnität lamppumoduulin.
11. Käynnistä projektori ja nollaa lampun ajastin.
12. Lampun nollaus: (i) Paina "Menu (Valikko)" → (ii) Valitse "Setup (Asetukset)" → (iii) Valitse "Lamp Settings (Lampun asetukset)" → (iv) Valitse "Lamp Reset (Lampun nollaus)" → (v) Valitse "Yes (Kyllä)".

Huomautus:

- Projektoria ei voida käynnistää, jos lampun kantta ei ole asetettu paikalleen projektoriin.
- Älä koske mihinkään lampun lasialueeseen. Käden rasva voi aiheuttaa lampun särkymisen. Pyyhi lamppumoduuli kuivalla kankaalla, jos sitä kosketetaan vahingossa.

LISÄTIETOJA

Yhteensopivat kuvatarkkuudet

Videoyhteensopivuus

Signaali	Resoluutio
SDTV	480i/p, 576i/p
HDTV	720p (50/60 Hz), 1080i (50/60 Hz), 1080p (24/50/60 Hz)
UHD	2160p (24/50/60 Hz)

Videoajoitustiedot

Signaali	Resoluutio	Virkistystaajuus (Hz)	Huomautukset
SDTV (480i)	640 x 480	60	Osalle
SDTV (480p)	640 x 480	60	
SDTV (576i)	720 x 576	50	
SDTV (576p)	720 x 576	50	
HDTV (720p)	1280 x 720	50/60	
HDTV (1080i)	1920 x 1080	50/60	
HDTV (1080p)	1920 x 1080	24/ 50/ 60	
UHD (2160p)	3840 x 2160	24/ 50/ 60	4K UHD:lle

Huomautus: Hakuaika kullakin I/O-portilla on alle 5 sekuntia, paitsi HDMI-portilla.

Tietokoneen yhteensopivuus

Tietokoneen ajoitustaulukko:

Signaali	Resolution	Taajuus V	Virkistystaajuus				Huomautus
		(KHz)	(Hz)	Video	Digitaalinen	Analoginen	
SVGA	800 x 600	35,2	56,3	Ei sovellettavissa	√	Ei sovellettavissa	56 Hz
SVGA	800 x 600	37,9	60,3	Ei sovellettavissa	√	Ei sovellettavissa	60 Hz
SVGA	800 x 600	46,9	75	Ei sovellettavissa	√	Ei sovellettavissa	Ei sovellettavissa
SVGA	800 x 600	48,1	72,2	Ei sovellettavissa	√	Ei sovellettavissa	72 Hz
SVGA	800 x 600	53,7	85,1	Ei sovellettavissa	√	Ei sovellettavissa	85 Hz
SVGA	832 x 624	Ei sovellettavissa	75	Ei sovellettavissa	√	Ei sovellettavissa	Ei sovellettavissa
XGA	1024 x 768	48,4	60	Ei sovellettavissa	√	Ei sovellettavissa	Ei sovellettavissa
XGA	1024 x 768	56,5	70,1	Ei sovellettavissa	√	Ei sovellettavissa	70 Hz
XGA	1024 x 768	60	75	Ei sovellettavissa	√	Ei sovellettavissa	Ei sovellettavissa
XGA	1024 x 768	68,7	85	Ei sovellettavissa	√	Ei sovellettavissa	Ei sovellettavissa
XGA	1024 x 768	Ei sovellettavissa	120	Ei sovellettavissa	Ei sovellettavissa	Ei sovellettavissa	Ei sovellettavissa
XGA	1152 x 864	Ei sovellettavissa	75	Ei sovellettavissa	√	Ei sovellettavissa	Ei sovellettavissa
HD720	1280 x 720	Ei sovellettavissa	50	Ei sovellettavissa	√	Ei sovellettavissa	Ei sovellettavissa

LISÄTIETOJA

Signaali	Resolution	Taajuus V	Virkistystaajuus				Huomautus
		(KHz)	(Hz)	Video	Digitaalinen	Analoginen	
HD720	1280 x 720	Ei sovellettavissa	60	Ei sovellettavissa	√	Ei sovellettavissa	Ei sovellettavissa
HD720	1280 x 720	92,62	120	Ei sovellettavissa	Ei sovellettavissa	Ei sovellettavissa	Ei sovellettavissa
WXGA	1280 x 768	47,4	60	Ei sovellettavissa	√	Ei sovellettavissa	Ei sovellettavissa
WXGA	1280 x 768	Ei sovellettavissa	75	Ei sovellettavissa	√	Ei sovellettavissa	Ei sovellettavissa
WXGA	1280 x 768	Ei sovellettavissa	85	Ei sovellettavissa	√	Ei sovellettavissa	Ei sovellettavissa
WXGA-800	1280 x 800	Ei sovellettavissa	60	Ei sovellettavissa	√	Ei sovellettavissa	Ei sovellettavissa
SXGA	1280 x 1024	64	60	Ei sovellettavissa	√	Ei sovellettavissa	Ei sovellettavissa
SXGA	1280 x 1024	80	75	Ei sovellettavissa	√	Ei sovellettavissa	Ei sovellettavissa
SXGA	1280 x 1024	91,1	85	Ei sovellettavissa	√	Ei sovellettavissa	Ei sovellettavissa
SXGA+	1400 x 1050	Ei sovellettavissa	60	Ei sovellettavissa	Ei sovellettavissa	Ei sovellettavissa	Ei sovellettavissa
UXGA	1600 x 1200	75	60	Ei sovellettavissa	√	Ei sovellettavissa	Ei sovellettavissa
HD1080	1920 x 1080	Ei sovellettavissa	24	Ei sovellettavissa	√	Ei sovellettavissa	Ei sovellettavissa
HD1080	1920 x 1080	Ei sovellettavissa	50	Ei sovellettavissa	√	Ei sovellettavissa	Ei sovellettavissa
HD1080	1920 x 1080	Ei sovellettavissa	60	Ei sovellettavissa	√	Ei sovellettavissa	Ei sovellettavissa
WUXGA	1920 x 1200	Ei sovellettavissa	60	Ei sovellettavissa	√	Ei sovellettavissa	Ei sovellettavissa
HDTV	1920 x 1080i	Ei sovellettavissa	50	Ei sovellettavissa	√	Ei sovellettavissa	Ei sovellettavissa
HDTV	1920 x 1080i	Ei sovellettavissa	60	Ei sovellettavissa	√	Ei sovellettavissa	Ei sovellettavissa
HDTV	1920 x 1080p	Ei sovellettavissa	24	Ei sovellettavissa	√	Ei sovellettavissa	Ei sovellettavissa
HDTV	1920 x 1080p	Ei sovellettavissa	50	Ei sovellettavissa	√	Ei sovellettavissa	Ei sovellettavissa
HDTV	1920 x 1080p	Ei sovellettavissa	60	Ei sovellettavissa	√	Ei sovellettavissa	Ei sovellettavissa
HDTV	1280 x 720	45	60	√	Ei sovellettavissa	Ei sovellettavissa	Ei sovellettavissa
HDTV	1280 x 720p	Ei sovellettavissa	50	Ei sovellettavissa	√	Ei sovellettavissa	Ei sovellettavissa
HDTV	1280 x 720p	Ei sovellettavissa	60	Ei sovellettavissa	√	Ei sovellettavissa	Ei sovellettavissa
SDTV	720 x 576	31,3	50	√	Ei sovellettavissa	Ei sovellettavissa	Ei sovellettavissa
SDTV	720 x 576i	Ei sovellettavissa	50	Ei sovellettavissa	√	Ei sovellettavissa	Ei sovellettavissa
SDTV	720 x 576p	Ei sovellettavissa	50	Ei sovellettavissa	√	Ei sovellettavissa	Ei sovellettavissa
SDTV	720 x 480	31,5	60	√	Ei sovellettavissa	Ei sovellettavissa	Ei sovellettavissa
SDTV	720 x 480i	Ei sovellettavissa	60	Ei sovellettavissa	√	Ei sovellettavissa	Ei sovellettavissa
SDTV	720 x 480p	Ei sovellettavissa	60	Ei sovellettavissa	√	Ei sovellettavissa	Ei sovellettavissa

Huomautus: "√" tarkoittaa, että resoluutio on tuettu, "Ei sovellettavissa" tarkoittaa, että resoluutio ei ole tuettu.

LISÄTIETOJA

Ajoitustaulukko MAC-tietokoneelle:

Resolution	Hz	Macbook-yhteensopivuus	
		Digitaalinen	Analoginen
800 x 600	60	√	Ei sovellettavissa
800 x 600	72	√	Ei sovellettavissa
800 x 600	75	√	Ei sovellettavissa
800 x 600	85	√	Ei sovellettavissa
1024 x 768	60	√	Ei sovellettavissa
1024 x 768	70	√	Ei sovellettavissa
1024 x 768	75	√	Ei sovellettavissa
1024 x 768	85	√	Ei sovellettavissa
1280 x 720	60	√	Ei sovellettavissa
1280 x 768	60	√	Ei sovellettavissa
1280 x 768	75	√	Ei sovellettavissa
1280 x 768	85	Ei sovellettavissa	Ei sovellettavissa
1280 x 800	60	√	Ei sovellettavissa
1280 x 1024	60	√	Ei sovellettavissa
1280 x 1024	75	√	Ei sovellettavissa
1920 x 1080	60	√	Ei sovellettavissa
1920 x 1200 ^(*1)	60	√	Ei sovellettavissa
3840 x 2160	60	√	Ei sovellettavissa

Huomautus:

- "√" tarkoittaa, että resoluutio on tuettu, "Ei sovellettavissa" tarkoittaa, että resoluutio ei ole tuettu.
- (*1) 1920 x 1200 @ 60 Hz tuettu vain RB (reduced blanking) -tilassa.

LISÄTIETOJA

HDMI:n tulosignaali

Signaali	Resolution	Virkistystaajuus (Hz)	Huomautuksia Mac:sta
SVGA	800 x 600	60/72/85/120	Mac 60/72/85
XGA	1024 x 768	60/70/75/85/120	Mac 60/70/75/85
SDTV (480I)	640 x 480	60	Ei sovellettavissa
SDTV (480P)	640 x 480	60	Ei sovellettavissa
SDTV (576I)	720 x 576	50	Ei sovellettavissa
SDTV (576P)	720 x 576	50	Ei sovellettavissa
HDTV (720p)	1280 x 720	50/60	Mac 60
WXGA	1280 x 768	60/ 75/ 85	Mac 75
WXGA	1280 x 800	60/120	Mac 60
WXGA+	1440 x 900	60/120(RB)	Mac 60
SXGA	1280 x1024	60/ 75/ 85	Mac 60/75
SXGA+	1400 x1050	60/85	Ei sovellettavissa
UXGA	1600 x 1200	60/65/70/75/85	Ei sovellettavissa
HDTV (1080I)	1920 x1080	50/60	Ei sovellettavissa
HDTV (1080p)	1920 x1080	24/30/50/60/120	Mac 60
WUXGA	1920 x 1200(*1)	60	Mac 60RB
WQHD	2560 x 1440	60RB	Ei sovellettavissa
UHD (2160p)	3840 x 2160	24/30/50/60	Mac 24/30
UHD (2160p)	4096 X 2160	24/30/50/60	Mac 24

Huomautus:

- "√" tarkoittaa, että resoluutio on tuettu, "Ei sovellettavissa" tarkoittaa, että resoluutio ei ole tuettu.
- (*1) 1920 x 1200 @ 60 Hz tuettu vain RB (reduced blanking) -tilassa.
- (*2) Windows 10 -vakioajoitus.

LISÄTIETOJA

Laajennetut Display Identification Data (EDID) -taulukot

Digitaalinen Signaali (HDMI 2.0):

B0/Määritetty ajastus	B0/Standardiajoitus	B0/Standardiajoitus	B1/Videotila	B1/Yksityiskohtainen ajastus
Digitaalinen: Natiiviresoluutio: 3840 x 2160 @ 60Hz				
		3840 x 2160 @ 60 Hz (oletus)	720 x 480i @ 60 Hz 16:9	1920 x 1080 @ 120Hz
	1280 x 800 @ 60Hz		720 x 480p @ 60 Hz 4:3	1366 x 768 @ 60Hz
	1280 x 1024 @ 60Hz		720 x 576i @ 50 Hz 16:9	1920 x 1080 @ 240Hz
	1920 x 1200 @ 60Hz		720 x 576p @ 50 Hz 4:3	
	800 x 600 @ 120Hz		1920 x 1080i @ 60 Hz 16:9	
800 x 600 @ 56Hz	1024 x 768 @ 120Hz		1920 x 1080i @ 50 Hz 16:9	
800 x 600 @ 60Hz	1280 x 800 @ 120Hz		1920 x 1080p @ 60 Hz 16:9	
800 x 600 @ 72Hz			1920 x 1080p @ 50 Hz 16:9	
800 x 600 @ 75Hz			1920 x 1080p @ 24 Hz 16:9	
832 x 624 @ 75Hz			3840 x 2160 @ 24Hz	
1024 x 768 @ 60Hz			3840 x 2160 @ 25Hz	
1024 x 768 @ 70Hz			3840 x 2160 @ 30Hz	
1024 x 768 @ 75Hz			3840 x 2160 @ 50Hz	
1280 x 1024 @ 75Hz			3840 x 2160 @ 60Hz	
1152 x 870 @ 75Hz			4096 x 2160 @ 24Hz	
			4096 x 2160 @ 25Hz	
			4096 x 2160 @ 30Hz	
			4096 x 2160 @ 50Hz	
			4096 x 2160 @ 60Hz	

3D-ajoitus

Blu-ray 3D:lle (HDMI 1.4a):

2D tuettu kuvanopeus	Ajoitus	Muoto
59/60 Hz -valinta:	1920 x 1080p @ 23,98 / 24 Hz	Kuvapakkaus
	1280 x 720p @ 59,94 / 60 Hz	Kuvapakkaus
50 Hz -valinta:	1920 x 1080p @ 23,98 / 24 Hz	Kuvapakkaus
	1280 x 720p @ 50Hz	Kuvapakkaus

PC:lle

	Ajoitus	Muoto
HDMI:	1920 x 1080 @ 120Hz	Frame Sequential
	1280 x 800 @ 120Hz	Frame Sequential
	1024 x 768 @ 120Hz	Frame Sequential
	800 x 600 @ 120Hz	Frame Sequential

LISÄTIETOJA

Kuvakoko ja projisointietäisyys

16:9-näytön halkaisija (tuumina)	Näytön koko LxK				Projektioetäisyys (E)				Poikkeama (HD)	
	(m)		(tuumaa)		(m)		(jalkaa)		(m)	(tuumaa)
	Leveys	Korkeus	Leveys	Korkeus	Laaja	Tele	Laaja	Tele		
30	0,66	0,37	26,15	14,71	1,00	1,10	-	3,59	0,02	0,07
40	0,89	0,50	34,86	19,61	1,33	1,46	4,36	4,79	0,03	0,09
60	1,33	0,75	52,29	29,42	1,99	2,19	6,53	7,19	0,04	0,13
70	1,55	0,87	61,01	34,32	2,32	2,56	7,62	8,38	0,05	0,16
80	1,77	1,00	69,73	39,22	2,66	2,92	8,71	9,58	0,05	0,18
90	1,99	1,12	78,44	44,12	2,99	3,29	9,80	10,78	0,06	0,20
100	2,21	1,25	87,16	49,03	3,32	3,65	10,89	11,98	0,07	0,22
120	2,66	1,49	104,59	58,83	3,98	4,38	13,07	14,37	0,08	0,27
150	3,32	1,87	130,74	73,54	4,98	5,48	16,33	17,97	0,10	0,34
180	3,98	2,24	156,88	88,25	5,98	6,57	19,60	21,56	0,12	0,40
200	4,43	2,49	174,32	98,05	6,64	7,31	21,78	23,95	0,14	0,45
250	5,53	3,11	217,89	122,57	8,30	9,13	27,22	29,94	0,17	0,56
300,6	6,65	3,74	262,00	147,37	9,98	10,98	32,73	-	0,21	0,68

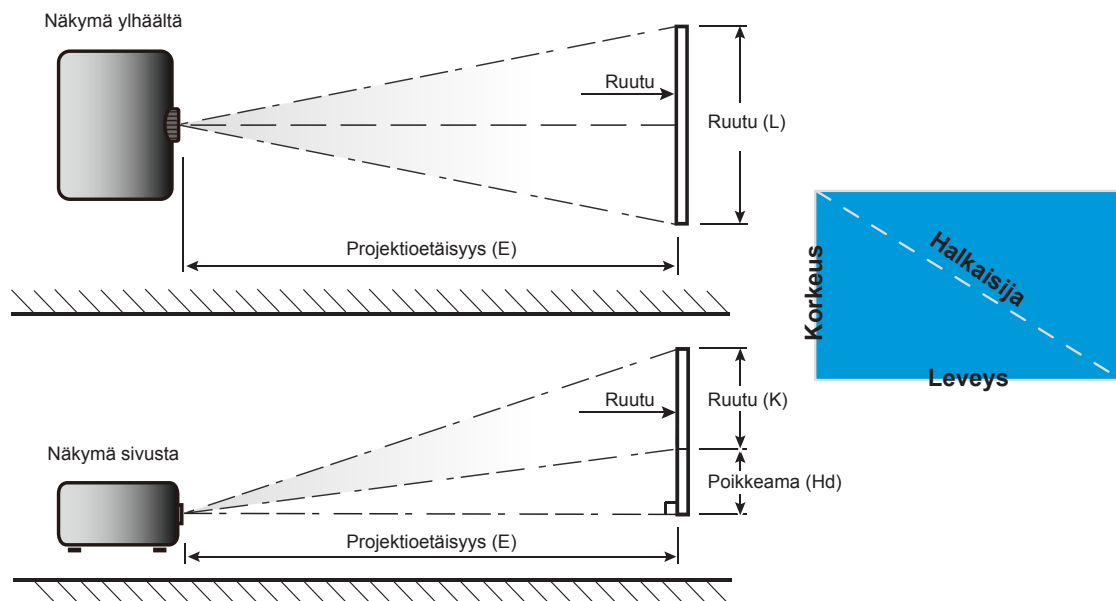

LISÄTIETOJA

Projektorin mitat ja kattokiinnitysasennus

1. Käytä Optoma-kattopidikettä projektorin vahingoittumisen välttämiseksi.
2. Jos haluat käyttää kolmannen osapuolen valmistamaa kattoasennussarjaa, varmista että se täyttää seuraavat projektorin vaatimukset:
 - Ruuvityyppi: M4 kahdesta kohtaa kiinnittämiseen tai M6 kiinnittämiseen yhdestä kohtaa
 - Ruuvien vähimmäispituus: 10mm

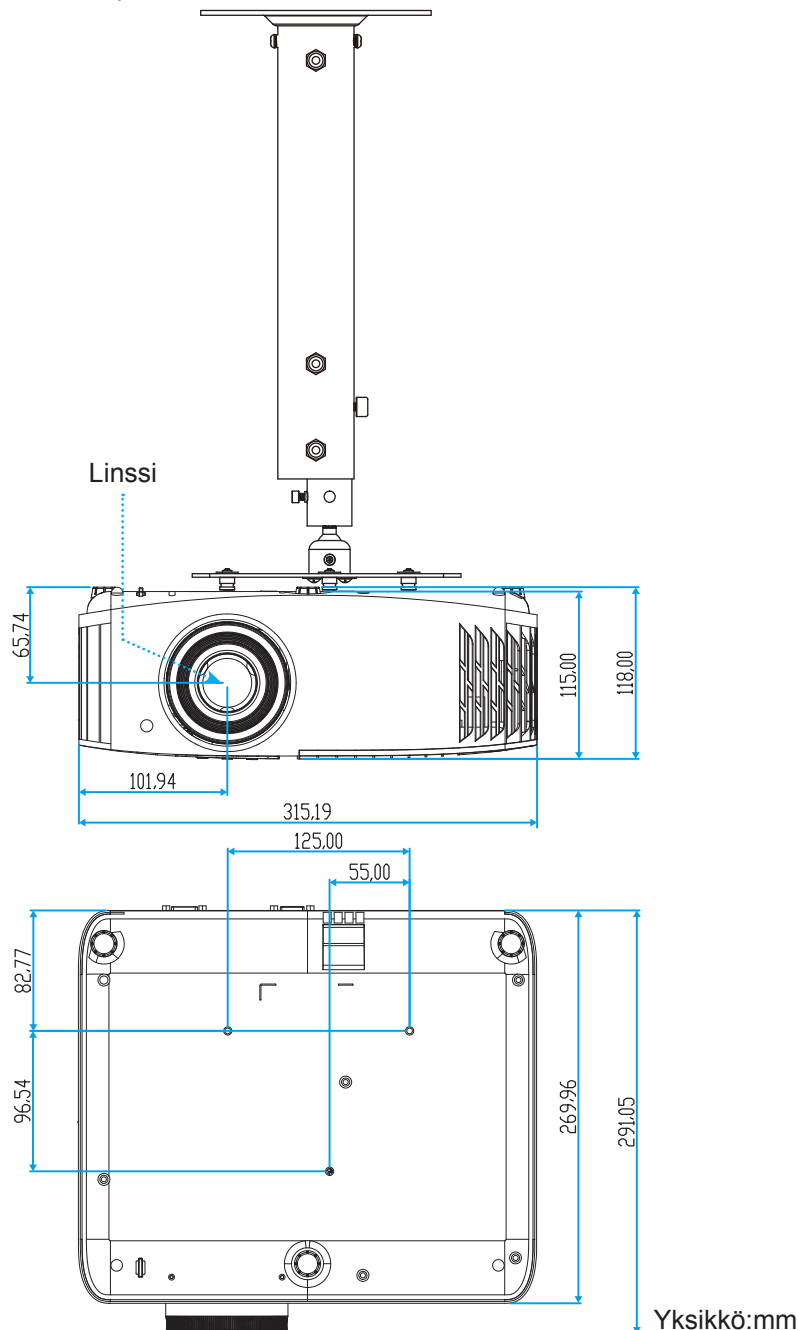

Huomautus: Vääränlaisesta asennuksesta aiheutuneet vahingot eivät kuulu takuun piiriin.



Varoitus:

- Jos ostat kattoasennussarjan muulta yhtiöltä, varmista että se käyttää oikeankokoisia ruuveja. Ruuvikokoon vaikuttaa kiinnityslevyn paksuus.
- Varmista, että katon ja projektorin pohjan välillä on vähintään 10 cm.
- Vältä asentamasta projektoria lämmönlähteen lähelle.





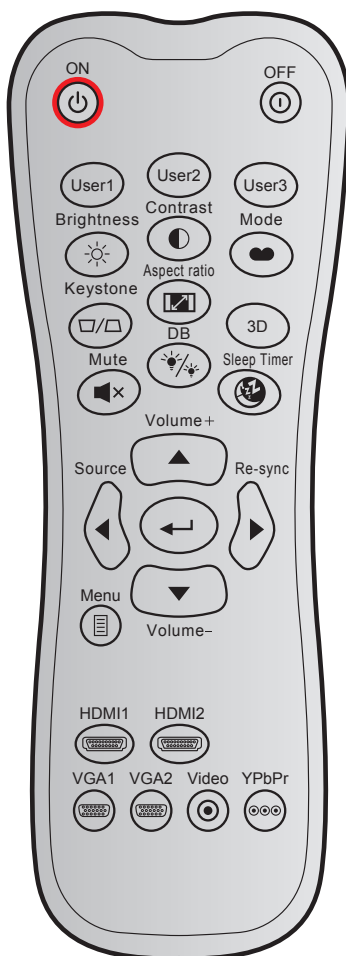







LISÄTIETOJA

IR-kaukosäädinkoodit



Näppäin		NEC- muoto	Mukautettu koodi		Näppäinkoodi		Kuvaus
			Tavu 1	Tavu 2	Tavu 3	Tavu 4	
Virta päälle		MUOTO 1	32	CD	02	FD	Paina kytkeäksesi projektorin päälle.
Virta pois		MUOTO 1	32	CD	2E	D1	Paina kytkeäksesi projektorin pois päältä.
Käyttäjä1		MUOTO 1	32	CD	36	C9	Käyttäjän määrittämät näppäimet.
Käyttäjä2		MUOTO 1	32	CD	65	9A	
Käyttäjä3		MUOTO 1	32	CD	66	99	
Kirkkaus		MUOTO 1	32	CD	41	BE	Säädä kuvan kirkkaus.
Kontrasti		MUOTO 1	32	CD	42	BD	Säädä kuvien tummimpien ja vaaleimpien kohtien välistä suhdetta.
Näyttötila		MUOTO 1	32	CD	05	FA	Valitse näyttötila eri sovellusten optimoituja asetuksia varten.
Kuvankorjaus		MUOTO 1	32	CD	07	F8	Paina säätääksesi projektorin kallistuman aiheuttamaa kuvavääristymää.
Kuvasuhde		MUOTO 1	32	CD	64	9B	Paina muuttaaksesi näytetyn kuvan kuvasuhdetta.
3D		MUOTO 1	32	CD	89	76	Paina ottaaksesi käyttöön / pois käytöstä 3D-tila-toiminnon.

LISÄTIETOJA







Näppäin		NEC- muoto	Mukautettu koodi		Näppäinkoodi		Kuvaus
			Tavu 1	Tavu 2	Tavu 3	Tavu 4	
Mykistys		MUOTO 1	32	CD	52	AD	Kytkee audion hetkellisesti pois/päälle.
DB (Dynaaminen musta)		MUOTO 1	32	CD	44	BB	Säätää automaattisesti kuvan kirkkautta optimaalisen kontrastin saavuttamiseksi.
Uniajastin		MUOTO 1	32	CD	63	9C	Asettaa laskettavan ajanjakson.
Äänenvoimakkuus +		MUOTO 2	32	CD	11	EE	Säädä lisätäksesi äänenvoimakkuutta.
▲		MUOTO 2	32	CD	11	EE	Käytä nuolinäppäintä ▲, ◀, ▶ tai ▼ valitaksesi kohteita tai tehdäksesi säätöjä valintaasi.
◀		MUOTO 2	32	CD	10	EF	
▶		MUOTO 2	32	CD	12	ED	
▼		MUOTO 2	32	CD	14	EB	
Lähde		MUOTO 2	32	CD	10	EF	Valitse tulosignaali painamalla "Source"-painiketta.
Enter-näppäin		MUOTO 1	32	CD	0F	F0	Vahvista valinta.
Synkronoi uudelleen		MUOTO 2	32	CD	12	ED	Synkronoi projektori automaattisesti vastaamaan lähdesignaalia.
Äänenvoimakkuus -		MUOTO 2	32	CD	14	EB	Säädä vähentääksesi äänenvoimakkuutta.
Valikko		MUOTO 1	32	CD	0E	F1	Näyttää projektorin näyttövalikot tai poistuu niistä.
HDMI1		MUOTO 1	32	CD	16	E9	Paina "HDMI1", jos haluat valita lähteen HDMI 1 -liitännästä.
HDMI2		MUOTO 1	32	CD	30	CF	Paina "HDMI2", jos haluat valita lähteen HDMI 2 -liitimestä.
VGA1		MUOTO 1	32	CD	1B	E4	Ei toimintoa.
VGA2		MUOTO 1	32	CD	1E	E1	Ei toimintoa.
Video		MUOTO 1	32	CD	1C	E3	Ei toimintoa.
YPbPr		MUOTO 1	32	CD	17	E8	Ei toimintoa.

LISÄTIETOJA

Vianmääritys



Jos projektoria käyttäessäsi esiintyy ongelmia, katso seuraavia ohjeita. Jos ongelma ei poistu, ota yhteyttä paikalliseen jälleenmyyjään tai huoltokeskukseen.

Kuvaongelmat

-  *Ruudulle ei ilmesty kuvaa*
- Varmista, että kaikki kaapelit ja virtaliitännät on liitetty kunnolla "Asennus"-osiossa kuvatulla tavalla.
 - Tarkista, että liittimet ovat ehjiä.
 - Tarkista, että projektorin lamppu on asennettu kunnolla. Katso lisätietoja "Lampun vaihtaminen"-osasta sivuilla 40-41.
 - Varmista, että "Mykistys"-ominaisuutta ei ole kytketty päälle.
-  *Kuva ei ole tarkka*
- Säädä projektorin linssin tarkennusrengasta. Katso sivu 16.
 - Varmista, että heijastusnäyttö on vaaditun etäisyyden päässä projektorista. (Katso sivu 47).
-  *Kuva on venynyt näytettäessä 16:9-muotoista DVD-levyä*
- Kun toista anamorfista DVD:tä tai 16:9 DVD:tä, projektori näyttää parhaan kuvan 16: 9 muodossa projektoripuolella.
 - Jos toistat LBX-muotoista DVD:tä, vaihda muoto LBX:ksi projektorin näyttövalikossa.
 - Jos toistat 4:3 -muotoista DVD:tä, vaihda muoto 4:3 :ksi projektorin näyttövalikossa.
 - Aseta näyttömuodoksi 16:9-laajakuvasuhte DVD-soittimesta.
-  *Kuva on liian pieni tai iso*
- Säädä zoomin vipua projektorin päällä.
 - Siirrä projektoria lähemmäs tai kauemmas valkokankaasta.
 - Paina "Valikko" projektorin paneelista ja siirry kohtaan "Display (Näyttö)-->Aspect Ratio (Kuvasuhte)". Kokeile eri asetuksia.
-  *Kuva on kallistunut sivuilta:*
- Jos mahdollista, sijoita projektori uudelleen niin, että se on keskitetty valkokankaaseen ja sijaitsee sen alareunan alapuolella.
-  *Kuva on käänteinen*
- Valitse kuvaruutuvalikon kohta "Setup (Asetukset)-->Projection (Projisointi)" ja säädä heijastuksen suunta.
-  *Epäselvä kaksoiskuva*
- Varmista, että "Display Mode (Näyttötila)" ei ole 3D välttääksesi normaalin 2D-kuvan näkymisen sumeana kaksoiskuvana.

LISÄTIETOJA

Muita ongelmia

-  *Projektori lakkaa vastaamasta hallintalaitteisiin*
- Jos mahdollista, sulje monitori ja irrota virtajohto ja odota vähintään 20 sekuntia, ennen kuin yhdistät virtajohdon uudelleen.
-  *Lamppu palaa tai siitä kuuluu poksahdava ääni*
- Kun lampun toiminta päättyy, se sammuu, ja siitä saattaa kuulua äänekäs poksahdus. Jos näin tapahtuu, laite ei käynnisty, ennen kuin lamppu on vaihdettu. Vaihtaessasi lampun, seuraa osan "Lampun vaihtaminen" ohjeita sivulla 40-41.

Kaukosäädinongelmat

-  *Jos kaukosäädin ei toimi*
- Tarkista, että kaukosäädintä osoitetaan $\pm 15^\circ$ kulmassa projektorin infrapunavastaanottimista.
 - Tarkista, ettei kaukosäätimen ja projektorin välillä ole esteitä. Siirrä 7 metrin säteelle projektorista.
 - Varmista, että paristot on asetettu oikein.
 - Vaihda paristot, jos ne ovat vanhentuneet.

Varoitusvalot

Kun varoitusosoittimet (katso seuraavasta) syttyvät tai vilkkuvat, projektori sammuu automaattisesti:

- "LAMPUN"-LED-merkkivalo palaa punaisena ja "Päällä/Valmiustila"-merkkivalo vilkkuu punaisena.
- "LÄMPÖTILA"-LED-merkkivalo palaa punaisena ja jos "Päällä/Valmiustila"-merkkivalo vilkkuu punaisena. Tämä osoittaa, että projektori on ylikuumentunut. Tavallisissa oloissa projektori voidaan kytkeä takaisin päälle.
- "LÄMPÖTILA"-LED -merkkivalo vilkkuu punaisena ja jos "Päällä/Valmiustila"-merkkivalo vilkkuu punaisena.

Irrota virtajohto projektorista, odota 30 sekuntia ja yritä uudelleen. Jos varoitusvalo syttyy uudelleen tai vilkkuu, ota yhteyttä lähimpään huoltokeskukseen saadaksesi tukea.

LISÄTIETOJA

LED-merkkivalojen selitys

Viesti	Päälle/Valmiustila-merkkivalo		Lämpötilan merkkivalo	Lampun merkkivalo
	(Punainen)	(Sininen)	(Punainen)	(Punainen)
Valmiustila (Virtajohto)	Tasainen valo			
Virta päällä (lämmitys)		Vilkkuu (0,5 s pois / 0,5 s päällä)		
Virta päällä ja lamppu palaa		Tasainen valo		
Virta pois (jäähdytys)		Vilkkuu (0,5 s pois / 0,5 s päällä). Palaa takaisin tasaiseen punaiseen valoon, kun jäähdytintuuletin kytkeytyy pois päältä.		
Virhe (lamppuvika)	Vilkkuu			Tasainen valo
Virhe (tuuletinvika)	Vilkkuu		Vilkkuu	
Virhe (ylikuumentunut)	Vilkkuu		Tasainen valo	
Valmiustila (Burn in -tila)		Vilkkuu		
Burn in (Lämpää)		Vilkkuu		
Burn in (Jäähtyy)		Vilkkuu		
Jälkikuva (Lamppu palaa)		Vilkkuu (3 s päällä / 1 s pois)		
Jälkikuva (Lamppu pois)		Vilkkuu (1 s päällä / 3 s pois)		

- Virta pois:

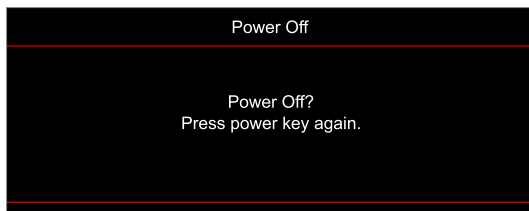

- Lämpötilavaroitus:

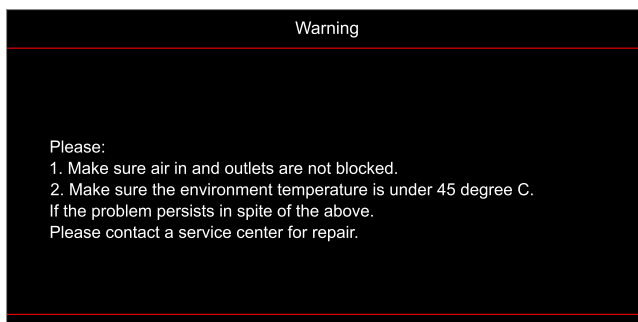

LISÄTIETOJA

- Lamppuvaroitus:

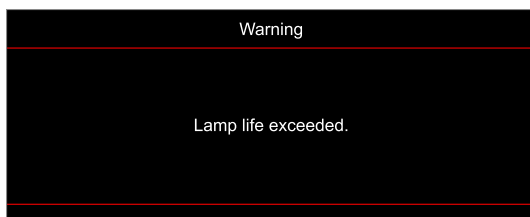

- Tuuletinvika:

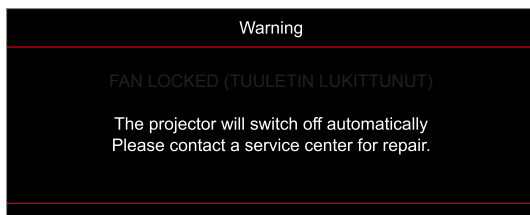

- Näyttöalueen ulkopuolella:

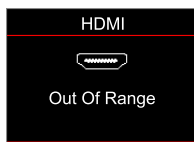

- Virrankatkaisuvaroitus:

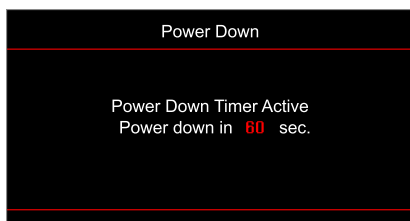

LISÄTIETOJA

Tekniset tiedot

Optinen	Kuvaus
Teknologia	Texas Instrument DMD, 0,47” / 4K UHD DMD X1
Natiiviresoluutio	1920 x1080
Linssi	<ul style="list-style-type: none">• Heittosuhte: 1,50~1,66• F-pysäytys: 1,98~2,02• Polttoväli: 15,84–17,44 mm• Zoomausalue 1.1x
Siirtymä	3,24 mm 105 %±5 %
Kuvakoko	33” - 300”
Heijastusetäisyys	1,2–9,9 m (2160P)
I/Os	<ul style="list-style-type: none">• HDMI V2.0 / HDCP2.2 (x2)• USB 2.0 (Laitteohjelmistopäivitystä varten) USB-A 5 V PWR 1,5 A:lle• RS232C-uros (9-nastainen D-SUB)• Audiolähtö 3,5 mm• SPDIF Out (tuki vain 2-kanavaiselle stereo-PCM:lle)• 12 V:n liipaisin (3,5 mm:n liitin)
Väri	1073,4 miljoonaa väriä
Skannausnopeus	<ul style="list-style-type: none">• Vaakasuora skannausnopeus: 31,0–135,0 KHz• Pystysuora skannausnopeus: 24–240 Hz
Kaiutin	10 W:n sisäinen kaiutin
Virrankulutus	<ul style="list-style-type: none">• Minimi (ECO-tila):<ul style="list-style-type: none">• 210 W (tyypillinen), 231 W (maks.) @ 110 VAC• 200 W (tyypillinen), 220 W (maks.) @ 220 VAC• Maksimi (Kirkas-tila):<ul style="list-style-type: none">• 300 W (tyypillinen), 330 W (maks.) @ 110 VAC• 290 W (tyypillinen), 320 W (maks.) @ 220 VAC
Tuleva virta	3,2 A
Asennussuuntaus	Etu, Taka, Katto, Taka-ylä
Mitat (L x S x K)	<ul style="list-style-type: none">• Ilman jalkoja: 315 x 270 x 115 mm (12,40 x 10,62 x 4,52 tuumaa)• Jalkojen kanssa: 315 x 270 x 118 mm (12,40 x 10,62 x 4,64 tuumaa)
Paino	4,2 ±0,2 kg
Ympäristöolosuhteet	Käyttölämpötila 5–40 °C, kosteus 10–85% (kondensoitumaton)

Huomautus: Kaikki tekniset tiedot voivat muuttua ilman ilmoitusta.



LISÄTIETOJA

Optoman maailmanlaajuiset toimistot

Jos laite tarvitsee huoltoa, ota yhteys paikalliseen myyntipisteeseen.



Yhdysvallat

Optoma Technology, Inc.
47697 Westinghouse Drive.
Fremont, Ca 94539

 888-289-6786
 510-897-8601
 services@optoma.com



Kanada

Optoma Technology, Inc.
47697 Westinghouse Drive.
Fremont, Ca 94539

 888-289-6786
 510-897-8601
 services@optoma.com



Latinalainen Amerikka

Optoma Technology, Inc.
47697 Westinghouse Drive.
Fremont, Ca 94539

 888-289-6786
 510-897-8601
 services@optoma.com



Eurooppa

Unit 1, Network 41, Bourne End Mills
Hemel Hempstead, Herts,
HP1 2UJ, United Kingdom
www.optoma.eu
Service Tel:
www.com
+44 (0)1923 691865

 +44 (0) 1923 691 800
 +44 (0) 1923 691 888
 service@tsc-europe.com



Benelux BV

Randstad 22-123
1316 BW Almere
The Netherlands
www.optoma.nl

 +31 (0) 36 820 0252
 +31 (0) 36 548 9052



Ranska

Bâtiment E
81-83 avenue Edouard Vaillant
92100 Boulogne Billancourt, France

 +33 1 41 46 12 20
 +33 1 41 46 94 35
 savoptoma@optoma.fr



Espanja

C/ José Hierro,36 Of. 1C
28522 Rivas VaciaMadrid,
Espanja

 +34 91 499 06 06
 +34 91 670 08 32



Deutschland

Am Nordpark 3
41069 Mönchengladbach
Germany

 +49 (0) 2161 68643 0
 +49 (0) 2161 68643 99
 info@optoma.de

Skandinavia

Lerpeveien 25
3040 Drammen
Norway

 +47 32 98 89 90
 +47 32 98 89 99
 info@optoma.no

PO.BOX 9515
3038 Drammen
Norja

Korea

<https://www.optoma.com/kr/>

Japani



<https://www.optoma.com/jp/>

Taiwan

<https://www.optoma.com/tw/>

Kiina

Room 2001, 20F, Building 4,
No.1398 Kaixuan Road,
Changning District
Shanghai, 200052, China

 +86-21-62947376
 +86-21-62947375
www.optoma.com.cn

Australia

<https://www.optoma.com/au/>

