

Projecteur DLP®

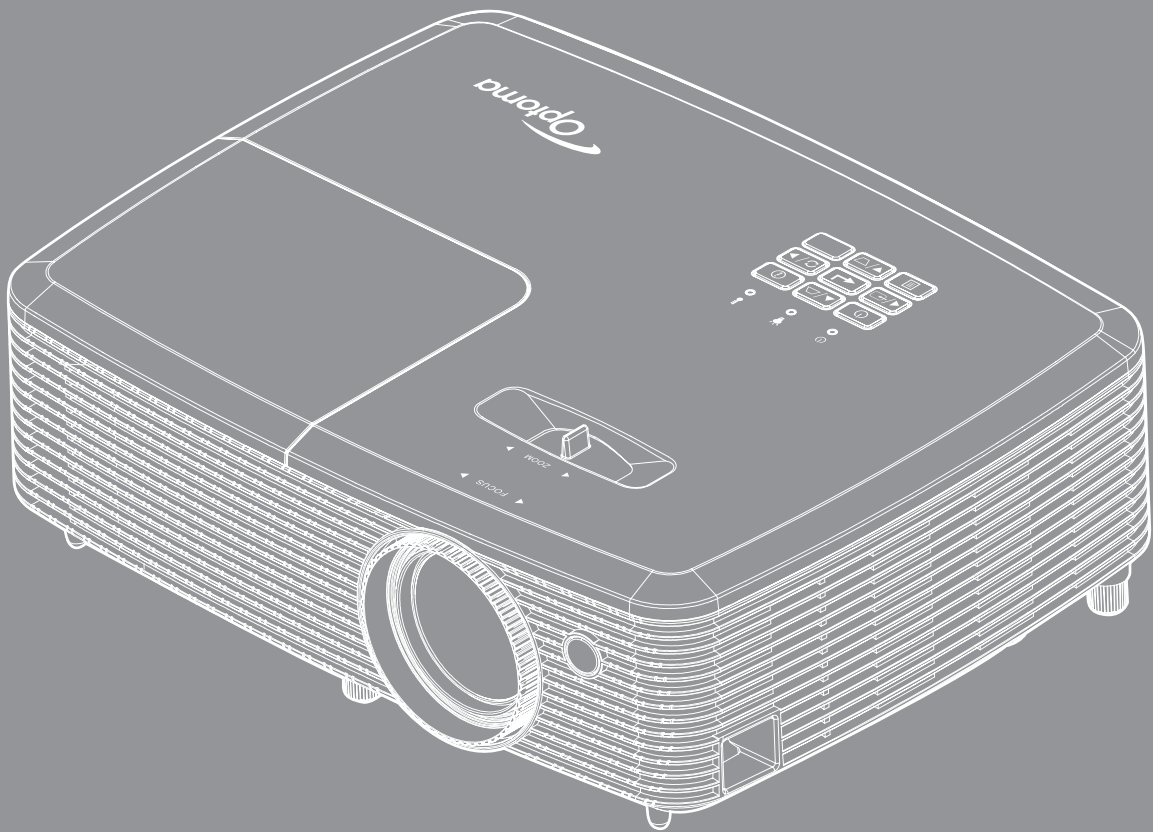

TABLE DES MATIÈRES

SÉCURITÉ	4
<i>Consignes de sécurité importantes</i>	<i>4</i>
<i>Consignes de sécurité pour la 3D</i>	<i>5</i>
<i>Avis sur le droit d'auteur</i>	<i>6</i>
<i>Limitation de responsabilité</i>	<i>6</i>
<i>Reconnaissance de marque</i>	<i>6</i>
<i>FCC</i>	<i>7</i>
<i>Déclaration de Conformité pour les pays dans l'Union Européenne</i>	<i>7</i>
<i>WEEE</i>	<i>7</i>
INTRODUCTION	8
<i>Description du contenu de la boîte</i>	<i>8</i>
<i>Accessoires standard</i>	<i>8</i>
<i>Accessoires en option</i>	<i>8</i>
<i>Description du produit</i>	<i>9</i>
<i>Connexions</i>	<i>10</i>
<i>Pavé</i>	<i>11</i>
<i>Télécommande</i>	<i>12</i>
<i>Télécommande 2</i>	<i>13</i>
CONFIGURATION ET INSTALLATION	14
<i>Installation du projecteur</i>	<i>14</i>
<i>Connecter des sources au projecteur</i>	<i>15</i>
<i>Réglage de l'image projetée</i>	<i>16</i>
<i>Configuration de la télécommande</i>	<i>17</i>
UTILISER LE PROJECTEUR	19
<i>Mise sous/hors tension du projecteur</i>	<i>19</i>
<i>Sélectionner une source d'entrée</i>	<i>20</i>
UTILISER LE PROJECTEUR	21
<i>Navigation dans le menu et fonctionnalités</i>	<i>21</i>
<i>Arborescence du menu OSD</i>	<i>22</i>
<i>Afficher le menu des réglages image</i>	<i>29</i>
<i>Menu Affichage 3D</i>	<i>31</i>
<i>Afficher le menu ratio</i>	<i>32</i>
<i>Afficher le menu de masquage</i>	<i>32</i>
<i>Afficher le menu de zoom</i>	<i>33</i>
<i>Afficher le menu de déplacement image</i>	<i>33</i>
<i>Afficher le menu de trapèze</i>	<i>33</i>
<i>Menu audio muet</i>	<i>33</i>
<i>Menu volume audio</i>	<i>33</i>

<i>Réglage du menu de projection</i>	33
<i>Réglage du menu de paramètres lampe</i>	33
<i>Réglage du menu de réglages filtre</i>	34
<i>Réglage du menu de réglages puissance</i>	34
<i>Réglage du menu de Sécurité</i>	35
<i>Réglage du menu des paramètres lien HDMI</i>	35
<i>Réglage du menu de mire</i>	36
<i>Réglage du menu des réglages télécommande</i>	36
<i>Menu de configuration relais 12V</i>	36
<i>Réglage du menu des options</i>	36
<i>Menu de configuration Reset OSD</i>	37
<i>Menu de configuration Reset to default</i>	37
<i>Menu Info</i>	38



ENTRETIEN 39

<i>Remplacement de la lampe</i>	39
<i>Installer et nettoyer le filtre à poussière</i>	41

INFORMATIONS SUPPLÉMENTAIRES..... 42

<i>Résolutions compatibles</i>	42
<i>Taille d'image et distance de projection</i>	43
<i>Dimensions du projecteur et installation au plafond</i>	45
<i>Codes télécommande</i>	46
<i>Codes de la télécommande IR 2</i>	48
<i>Guide de dépannage</i>	50
<i>Voyant d'avertissement</i>	51
<i>Spécifications</i>	54
<i>Les bureaux d'Optoma dans le monde</i>	55

SÉCURITÉ

	Le symbole éclair avec une tête en forme de flèche à l'intérieur d'un triangle équilatéral, est destiné à alerter l'utilisateur de la présence de tensions dangereuses non isolées à l'intérieur du produit. Ces tensions peuvent être d'une puissance suffisante pour constituer un risque d'électrocution pour les individus.
	Le point d'exclamation à l'intérieur d'un triangle équilatéral sert à avertir l'utilisateur des points importants concernant l'utilisation et la maintenance (entretien) dans le document qui accompagne l'appareil.

Veillez suivre tous les avertissements, les mises en garde et les consignes recommandés dans ce guide d'utilisation.

Consignes de sécurité importantes

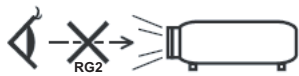

- Ne pas fixer le faisceau, RG2.
Comme toute source lumineuse, ne pas fixer le faisceau directement, RG2 IEC 62471-5:2015.
- Ne bloquez pas les fentes de ventilation. Afin de s'assurer d'un fonctionnement fiable du projecteur et de le protéger contre toute surchauffe, il est recommandé de l'installer dans un lieu qui ne bloque pas la ventilation. Comme exemple, ne pas placer le projecteur sur une table à café encombrée, un divan, un lit ou etc. Ne pas l'installer dans un endroit fermé tel qu'une bibliothèque ou un meuble pouvant empêcher la circulation d'air.
- Pour réduire les risques d'incendie et/ou d'électrocution, n'exposez pas cet appareil à la pluie ou à l'humidité. Ne pas installer à proximité de sources de chaleur telles que les radiateurs, les bouches de chauffage, les cuisinières ou d'autres appareils (y compris les amplificateurs) produisant de la chaleur.
- Ne pas laisser des objets ou des liquides pénétrer dans le projecteur. Ils peuvent toucher des points de tension dangereuse et des pièces court-circuitées peuvent entraîner un incendie ou un choc électrique.
- N'utilisez pas dans les conditions suivantes :
 - Dans des environnements extrêmement chauds, froids ou humides.
 - (i) Assurez-vous que la température ambiante de la pièce est comprise entre 5 - 40°C
 - (ii) L'humidité relative est entre 10 et 85%
 - Dans des zones susceptibles de comporter un excès de poussière et de saleté.
 - A proximité de tout appareil générant un champ magnétique puissant.
 - Sous la lumière directe du soleil.
- N'utilisez pas le projecteur dans des lieux dans lesquels des gaz inflammables ou explosifs peuvent se trouver dans l'atmosphère. La lampe à l'intérieur du projecteur peut devenir très chaude lors du fonctionnement, et les gaz peuvent prendre feu et causer un incendie.
- Ne pas utiliser l'appareil s'il est physiquement abîmé ou endommagé. Un endommagement ou un mauvais traitement physique pourrait être (mais n'est pas limité à) :
 - Lorsque l'appareil est tombé.
 - Lorsque le cordon d'alimentation ou la fiche ont été endommagés.
 - Lorsqu'un liquide a pénétré dans le projecteur.
 - Lorsque le projecteur a été exposé à la pluie ou à l'humidité.
 - Lorsque quelque chose est tombé dans le projecteur ou est lâche dedans.
- Ne placez pas le projecteur sur une surface instable. Le projecteur pourrait tomber et causer des blessures ou s'endommager.
- Ne bloquez pas lumière sortant de l'objectif du projecteur lorsque ce dernier est en fonctionnement. La lumière fera chauffer l'objet qui pourrait fondre, causer des brûlures ou provoquer un incendie.

- Veuillez ne pas ouvrir et ne pas démonter le projecteur car vous pourriez vous électrocuter.
- Ne pas essayer de réparer le projecteur vous-même. Ouvrir ou retirer les couvercles pourrait vous exposer à des tensions dangereuses ou aux d'autres dangers. Veuillez contacter Optoma avant de faire réparer l'appareil.
- Référez-vous au boîtier du projecteur pour les marques concernant la sécurité.
- L'appareil ne peut être réparé que par du personnel de service qualifié.
- Utilisez uniquement les pièces/accessoires spécifiés par le constructeur.
- Ne regardez pas directement l'objectif du projecteur lors de l'utilisation. La force de la lumière risque de vous abîmer les yeux.
- Lorsque vous changez la lampe, veuillez laisser l'unité refroidir. Suivez les consignes de remplacement en pages 39-40.
- Ce projecteur détectera automatiquement la durée de vie de la lampe. Veuillez vous assurer de changer la lampe lorsqu'il affiche des messages d'avertissement.
- Réinitialisez la fonction "Mise à zéro lampe" depuis le menu OSD "Réglages | Paramètres Lampe" après avoir remplacé le module de la lampe.
- Lorsque vous éteignez le projecteur, veuillez vous assurer que le cycle de refroidissement est terminé avant de couper l'alimentation. Laissez le projecteur 90 secondes pour qu'il refroidisse.
- Lorsque la lampe atteint presque la fin de sa durée de vie, le message "Durée de vie de la lampe expirée." s'affichera à l'écran. Veuillez contacter votre revendeur régional ou le centre de service pour remplacer la lampe le plus rapidement possible.
- Mettez hors tension et débranchez la fiche d'alimentation de la prise de courant CA avant de nettoyer le produit.
- Utilisez un chiffon doux et sec avec un détergent doux pour nettoyer le boîtier de l'appareil. N'utilisez pas de nettoyants abrasifs, cires ou solvants pour nettoyer l'appareil.
- Débranchez le cordon d'alimentation de la prise de courant CA si le produit ne va pas être utilisé pendant une longue période.

Remarque : Lorsque la lampe atteint la fin de sa vie, le projecteur ne se rallumera pas tant que le module de la lampe n'a pas été remplacé. Pour remplacer la lampe, suivez les procédures qui figurent dans la section "Remplacement de la lampe" en pages 39-40.

- *N'installez pas le projecteur à un endroit où il peut être soumis à des vibrations ou des chocs.*
- *Ne touchez pas l'objectif à mains nues.*
- *Retirez la ou les piles de la télécommande avant stockage. Si la ou les piles restent dans la télécommande pendant de longues périodes, elles peuvent fuir.*
- *N'utilisez et ne stockez pas le projecteur dans des endroits où la fumée d'huile ou de cigarettes peut être présente, car cela peut nuire aux performances du projecteur.*
- *Suivez l'orientation d'installation du projecteur indiquée, car les installations non conventionnelles peuvent nuire aux performances du projecteur.*
- *Utilisez un bloc multiprise ou un parasurtenseur. Car les coupures de courant et les baisses de tension peuvent DÉTRUIRE les appareils.*

Consignes de sécurité pour la 3D

Veuillez suivre les avertissements et précautions indiqués avant que vous ou votre enfant utilisiez la fonction 3D.

Avertissement

Les enfants et les adolescents peuvent être plus sensibles aux problèmes de santé liés aux contenus 3D et doivent être étroitement surveillés lors de la visualisation de ces images.

Attention à l'épilepsie photosensible et aux autres risques de santé

- Certains spectateurs peuvent subir une crise d'épilepsie ou un accident vasculaire cérébral lorsqu'ils sont exposés à certaines images ou lumières clignotantes dans les images de certains projecteurs ou jeux vidéo. Si vous souffrez d'épilepsie ou d'un accident vasculaire cérébral, ou si avez des antécédents familiaux, veuillez consulter un médecin spécialiste avant d'utiliser la fonction 3D.

- Même ceux qui n'ont pas d'antécédents personnels ou familiaux d'épilepsie ou d'AVC peuvent présenter un état non diagnostiqué susceptible de provoquer des crises d'épilepsie photosensible.
- Les femmes enceintes, les personnes âgées, les personnes souffrant de troubles médicaux graves, qui sont privées de sommeil ou sous l'influence d'alcool doivent éviter l'utilisation des fonctionnalités 3D de l'appareil.
- Si vous ressentez un des symptômes suivants, cessez immédiatement de visionner des images 3D et consultez un médecin spécialiste : (1) troubles de la vision; (2) tête légère; (3) étourdissements; (4) mouvements involontaires tels que convulsions, contractions oculaires ou musculaires, (5) confusion (6); nausées; (7) perte de conscience (8); convulsions; (9) crampes, et / ou (10) désorientation. Les enfants et les adolescents sont plus susceptibles que les adultes de ressentir ces symptômes. Les parents doivent surveiller leurs enfants et leur demander s'ils ressentent ces symptômes.
- Une projection 3D peut également provoquer le mal des transports, des effets résiduels perceptifs, une désorientation, une fatigue oculaire et une diminution de la stabilité posturale. Il est recommandé aux utilisateurs de prendre des pauses fréquentes pour réduire le risque de ces effets. Si vos yeux montrent des signes de fatigue ou de sécheresse ou si vous avez un des symptômes ci-dessus, cessez immédiatement d'utiliser cet appareil et ne reprenez pas avant au moins 30 minutes après la disparition des symptômes.
- Le fait de regarder la projection 3D tout en restant assis trop près de l'écran pendant une longue période de temps peut endommager votre vue. La distance de visualisation idéale doit être d'au moins trois fois la hauteur de l'écran. Il est recommandé que les yeux du spectateur soient au niveau de l'écran.
- Le fait de regarder une projection 3D avec des lunettes 3D pendant une période de temps prolongée peut causer un mal de tête ou de la fatigue. Si vous ressentez un mal de tête, de la fatigue ou des étourdissements, cessez de visionner la projection 3D et reposez-vous.
- N'utilisez pas les lunettes 3D à des fins autres que la visualisation d'une projection 3D.
- Le fait de porter les lunettes 3D à d'autres fins (comme lunettes de vue, lunettes de soleil, lunettes de protection, etc.) peut être physiquement dangereux pour vous et peut affaiblir votre vue.
- Certains téléspectateurs peuvent se sentir désorientés lorsqu'ils regardent une projection 3D. En conséquence, ne placez pas votre PROJECTEUR 3D près d'escaliers à découvert, de câbles, de balcons, ou d'autres objets qui peuvent faire trébucher ou tomber, être heurtés, renversés, ou brisés.

Avis sur le droit d'auteur

Ce documentation, y compris toutes les photos, les illustrations et le logiciel est protégé par des lois de droits d'auteur internationales, avec tous droits réservés. Ni ce manuel ni les éléments stipulés ci-contre ne peuvent être reproduits sans le consentement écrit de l'auteur.

© Avis sur le droit d'auteur 2016

Limitation de responsabilité

Les informations contenues dans le présent document sont sujettes à des modifications sans préavis. Le fabricant ne fait aucune représentation ni garantie par rapport au contenu ci-contre et renie plus particulièrement toute garantie implicite de commercialisation des marchandises ou d'adaptabilité pour un objectif quelconque. Le fabricant se réserve le droit de réviser cette documentation et d'apporter des modifications de temps à autre au contenu ci-contre sans que le fabricant ne soit dans l'obligation d'avertir les personnes des révisions ou modifications qui ont eu lieu.

Reconnaissance de marque

Kensington est une marque déposée aux États-Unis d'ACCO Brand Corporation avec inscriptions émises et demandes en cours dans d'autres pays du monde entier.

HDMI, le logo HDMI, et High-Definition Multimedia Interface sont des marques commerciales ou des marques déposées de HDMI Licensing LLC, aux États-Unis et dans d'autres pays.

DLP®, DLP Link et le logo DLP sont des marques commerciales déposées de Texas Instruments et BrilliantColor™ est une marque commerciale de Texas Instruments.

Tous les autres noms de produits stipulés dans le présent manuel sont les propriétés de leurs détenteurs respectifs et sont reconnus comme tels.

DARBEE est une marque commerciale de Darbee Products, Inc.

MHL, Mobile High-Definition Link et le logo MHL sont des marques commerciales ou des marques commerciales déposées de MHL Licensing, LLC.

FCC

Cet appareil a été testé et reconnu conforme aux limites pour les appareils numériques de Classe B, conformément à l'Article 15 des Règlements FCC. Ces limites garantissent une protection suffisante contre les interférences dangereuses liées à l'utilisation de l'équipement dans un environnement résidentiel. Cet appareil génère, utilise et peut émettre de l'énergie fréquence radio et, s'il n'est pas installé et utilisé en accord avec les instructions, peut provoquer des interférences dans les communications radio.

Cependant, il ne peut être garanti qu'aucune interférence ne se produira dans une installation particulière. Si cet appareil provoque des interférences néfastes pour la réception de la radio ou de la télévision, ce qui peut être déterminé en éteignant puis en rallumant l'appareil, l'utilisateur est encouragé à tenter de corriger les interférences par une ou plusieurs des mesures suivantes :

- Réorienter ou déplacer l'antenne de réception.
- Augmenter la distance entre l'appareil et le récepteur.
- Connecter l'appareil sur un circuit différent de celui sur lequel le récepteur est branché.
- Consulter le revendeur ou un technicien radio/télévision expérimenté pour l'aide.

Avis : Câbles blindés

Toutes les connexions avec d'autres appareils informatiques doivent être effectuées à l'aide de câbles blindés pour rester conforme aux règlements FCC.

Mise en garde

Les changements et modifications non approuvés expressément par le fabricant pourraient annuler la compétence de l'utilisateur, qui est accordée par la FCC, à opérer ce projecteur.

Conditions de fonctionnement

Cet appareil est conforme à l'article 15 des Règlements FCC. Son fonctionnement est sujet aux deux conditions suivantes :

1. Cet appareil ne doit pas provoquer d'interférences néfastes, et
2. Cet appareil doit accepter toutes les interférences reçues, y compris celles pouvant provoquer un fonctionnement indésirable.

Avis : Canadian users

This Class B digital apparatus complies with Canadian ICES-003.

Remarque à l'intention des utilisateurs canadiens

Cet appareil numérique de la classe B est conforme à la norme NMB-003 du Canada.

Déclaration de Conformité pour les pays dans l'Union Européenne

- Directive EMC 2014/30/CE (comprenant les amendements)
- Directive 2014/35/CE sur les basses tensions
- Directive 1999/5/CE R & TTE (si le produit dispose de la fonction RF)

WEEE



Consignes de mise au rebut

Ne pas jeter cet appareil électronique dans les déchets pour vous en débarrasser. Pour réduire la pollution et garantir une meilleure protection de l'environnement, veuillez le recycler.

INTRODUCTION

Description du contenu de la boîte

Déballez avec précaution et vérifiez que vous avez les éléments suivants en plus des accessoires standard. Certains des éléments pour des accessoires en option peuvent ne pas être disponibles en fonction du modèle, de la spécification et de votre région d'achat. Consultez votre point de vente à ce sujet. Certains accessoires peuvent varier d'une région à l'autre.

La carte de garantie n'est fournie que dans certaines régions. Consultez votre revendeur pour plus d'informations.

Accessoires standard

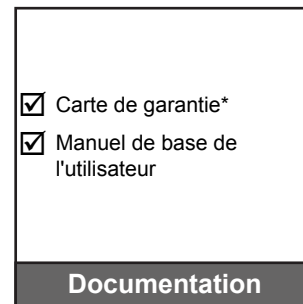
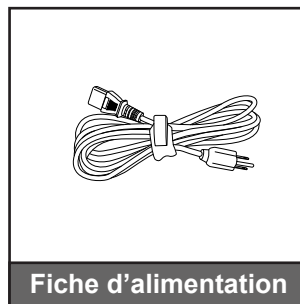

Remarque :

- La télécommande est livrée avec la pile.
- * Pour les informations sur la garantie européenne, visitez www.optomaeurope.com.

Accessoires en option

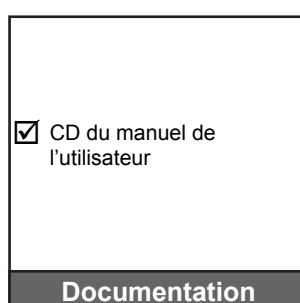
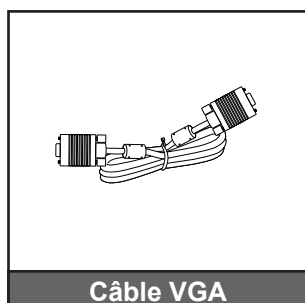

Remarque : Les accessoires en option dépendent du modèle, des spécifications et de la région.

INTRODUCTION

Description du produit

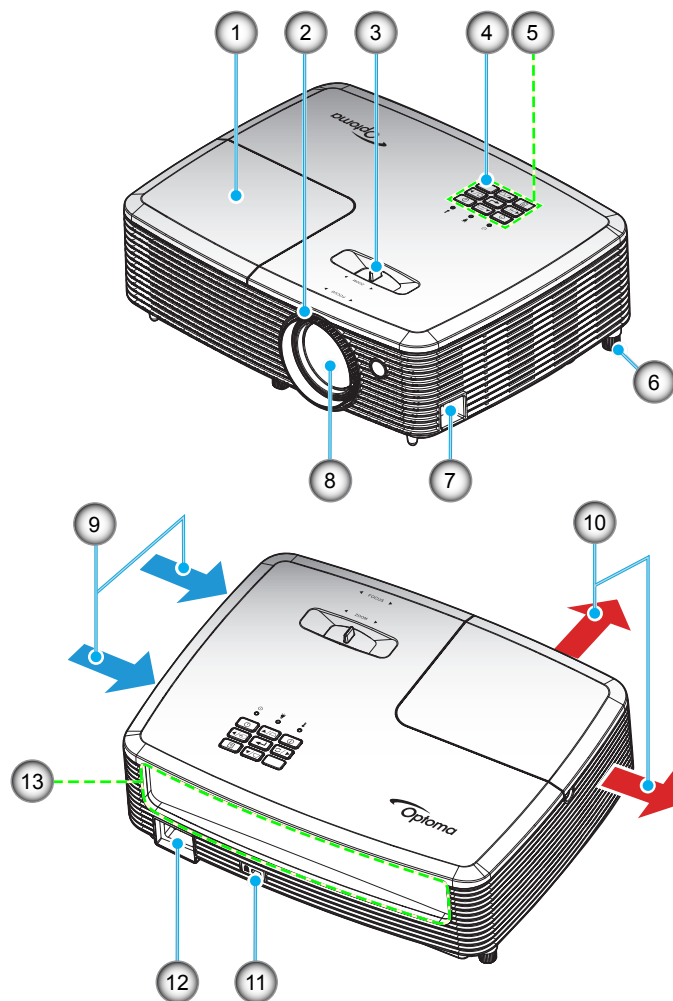

Remarque :

- *Ne bloquez pas les grilles de ventilation d'entrée/sortie du projecteur.*
- *Conservez une distance minimale de 20 cm entre les étiquettes "entrée" et "sortie".*

No.	Élément	No.	Élément
1.	Couvercle de la lampe	8.	Objectif
2.	Bague de focus	9.	Ventilation (entrée)
3.	Bascule du zoom	10.	Ventilation (sortie)
4.	Capteur IR	11.	Port de verrouillage Kensington™
5.	Pavé	12.	Prise d'alimentation
6.	Pied de réglage inclinable	13.	Connexions d'entrée/sortie
7.	Barre de sécurité		

INTRODUCTION

Connexions

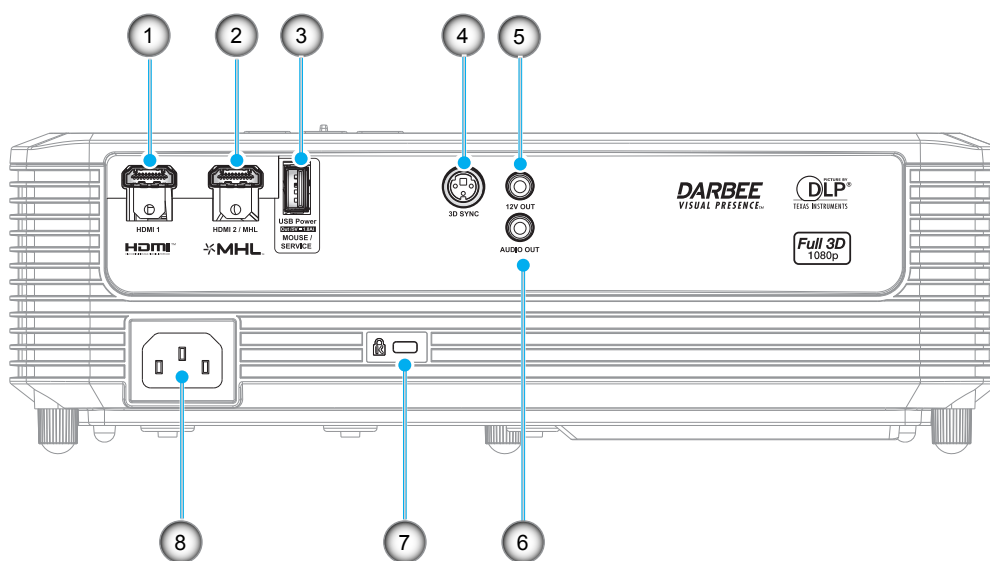

No.	Élément
1.	Connecteur HDMI 1
2.	Connecteur HDMI 2/ MHL
3.	Connecteur de sortie alimentation USB (5V --- 1A) / souris / connecteur SERVICE
4.	Connecteur de synchro 3D
5.	Connecteur de SORTIE 12V
6.	Connecteur de SORTIE AUDIO OUT
7.	Port de verrouillage Kensington™
8.	Prise d'alimentation

Remarque : La souris distante nécessite une télécommande spéciale.

INTRODUCTION

Pavé

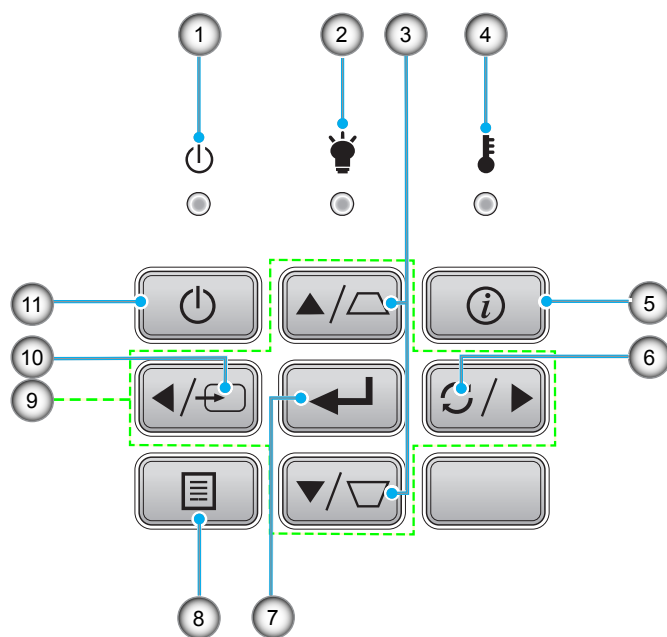

No.	Élément	No.	Élément
1.	DEL témoin Marche/Veille	7.	Valider
2.	DEL de la lampe	8.	Menu
3.	Correction Trapèze	9.	Quatre touches de sélection directionnelles
4.	DEL de la température	10.	Source
5.	Informations	11.	Puissance
6.	Resynchroniser		

INTRODUCTION

Télécommande

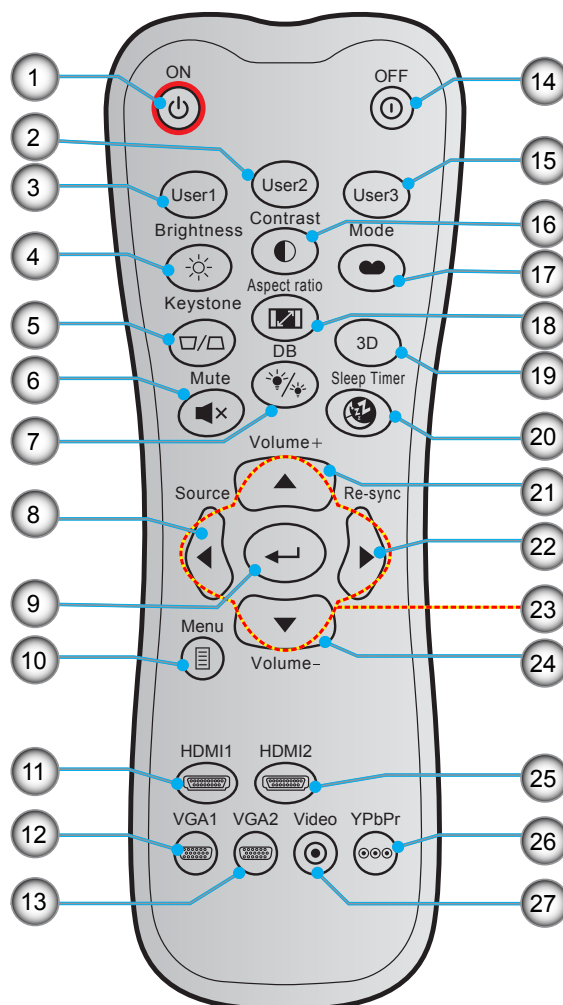

No.	Élément	No.	Élément
1.	Marche	15.	Utilisateur3
2.	Utilisateur2	16.	Contraste
3.	Utilisateur1	17.	Mode Affichage
4.	Luminosité	18.	Ratio
5.	Trapèze	19.	Activer/désactiver Menu 3D
6.	Muet	20.	Sleep Timer
7.	DB (Dynamic Black)	21.	Volume +
8.	Source	22.	Resynchroniser
9.	Valider	23.	Quatre touches de sélection directionnelles
10.	Menu	24.	Volume -
11.	HDMI1	25.	HDMI2
12.	VGA1 (non pris en charge)	26.	YPbPr (non pris en charge)
13.	VGA2 (non pris en charge)	27.	Vidéo (non pris en charge)
14.	Mise hors tension		

Remarque : Certaines touches peuvent ne pas fonctionner pour les modèles qui ne prennent pas en charge ces fonctionnalités.

INTRODUCTION

Télécommande 2

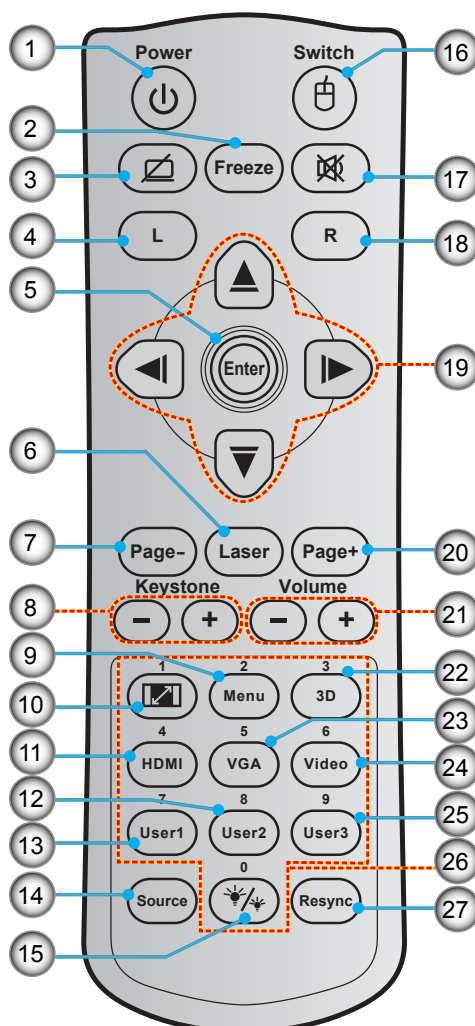

No.	Élément	No.	Élément
1.	Marche/Arrêt	15.	Mode Lumineux
2.	Figer	16.	Activer/désactiver souris
3.	Affichage blanc/mode muet	17.	Muet
4.	Clic gauche de souris	18.	Clic droit souris
5.	Valider	19.	Quatre touches de sélection directionnelles
6.	Laser	20.	Page +
7.	Page -	21.	Volume - / +
8.	Trapèze - / +	22.	Activer/désactiver Menu 3D
9.	Menu	23.	VGA
10.	Ratio	24.	Vidéo
11.	HDMI	25.	Utilisateur3
12.	Utilisateur2	26.	Pavé numérique (0-9)
13.	Utilisateur1	27.	Resync
14.	Source		

CONFIGURATION ET INSTALLATION

Installation du projecteur

Votre projecteur est conçu pour être installé à un des quatre emplacements possibles.

La disposition de la pièce et vos préférences personnelles détermineront l'emplacement d'installation que vous choisirez. Prenez en compte la taille et la position de votre écran, l'emplacement d'une prise de courant adéquate, ainsi que l'emplacement et la distance entre le projecteur et le reste de votre équipement.

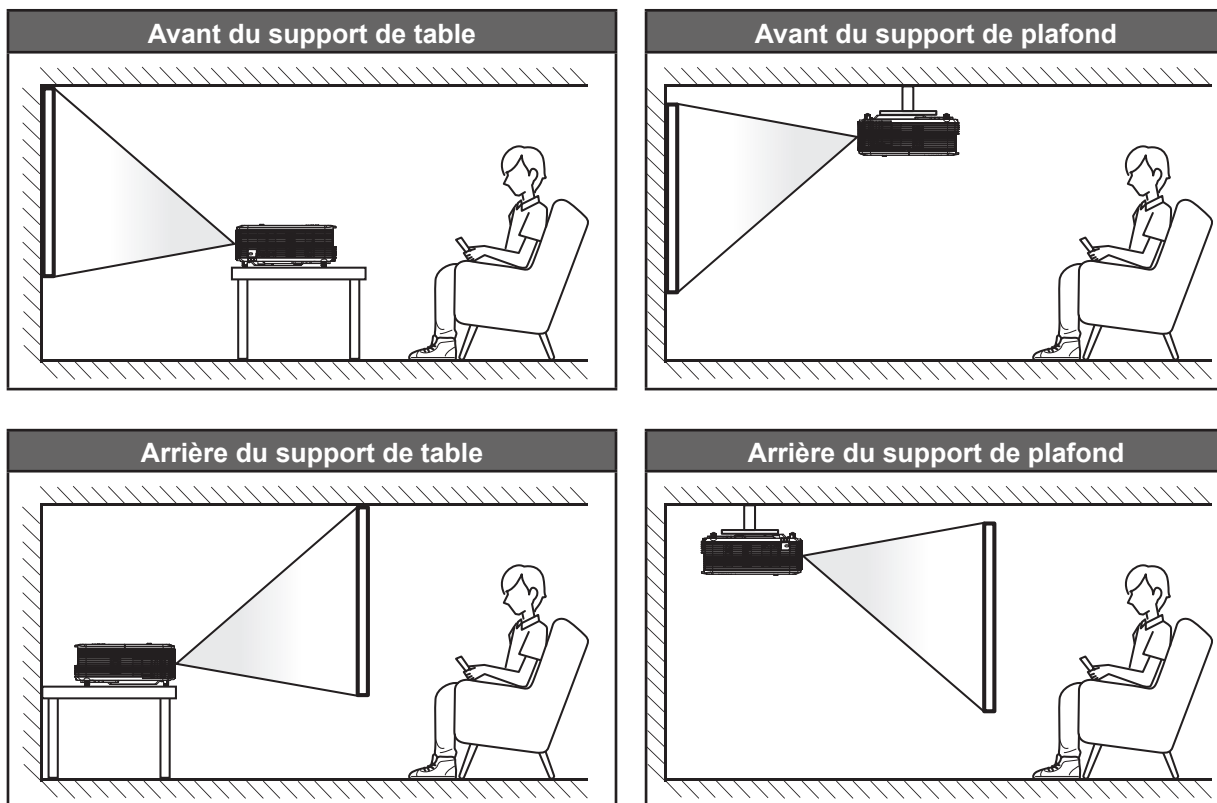

Le projecteur doit être placé à plat sur une surface plane et à 90 degrés/à la perpendiculaire de l'écran.

- Pour déterminer l'emplacement du projecteur pour une taille d'écran donnée, consultez le tableau de distances en pages 43-44.
- Pour déterminer la taille d'écran pour une distance donnée, consultez le tableau de distances en pages 43-44.

Remarque : Plus le projecteur est éloigné de l'écran, plus l'image projetée est grande et le décalage vertical augmente proportionnellement.

IMPORTANT !

N'utilisez pas le projecteur dans une autre orientation que sur une table ou monté au plafond. Le projecteur doit être horizontal et ne doit pas être incliné vers l'avant/vers l'arrière ou à gauche/à droite. Toute autre orientation annulera la garantie et peut réduire la durée de vie de la lampe du projecteur ou du projecteur lui-même. Pour obtenir des conseils sur une installation non standard, veuillez contacter Optoma.

CONFIGURATION ET INSTALLATION

Connecter des sources au projecteur

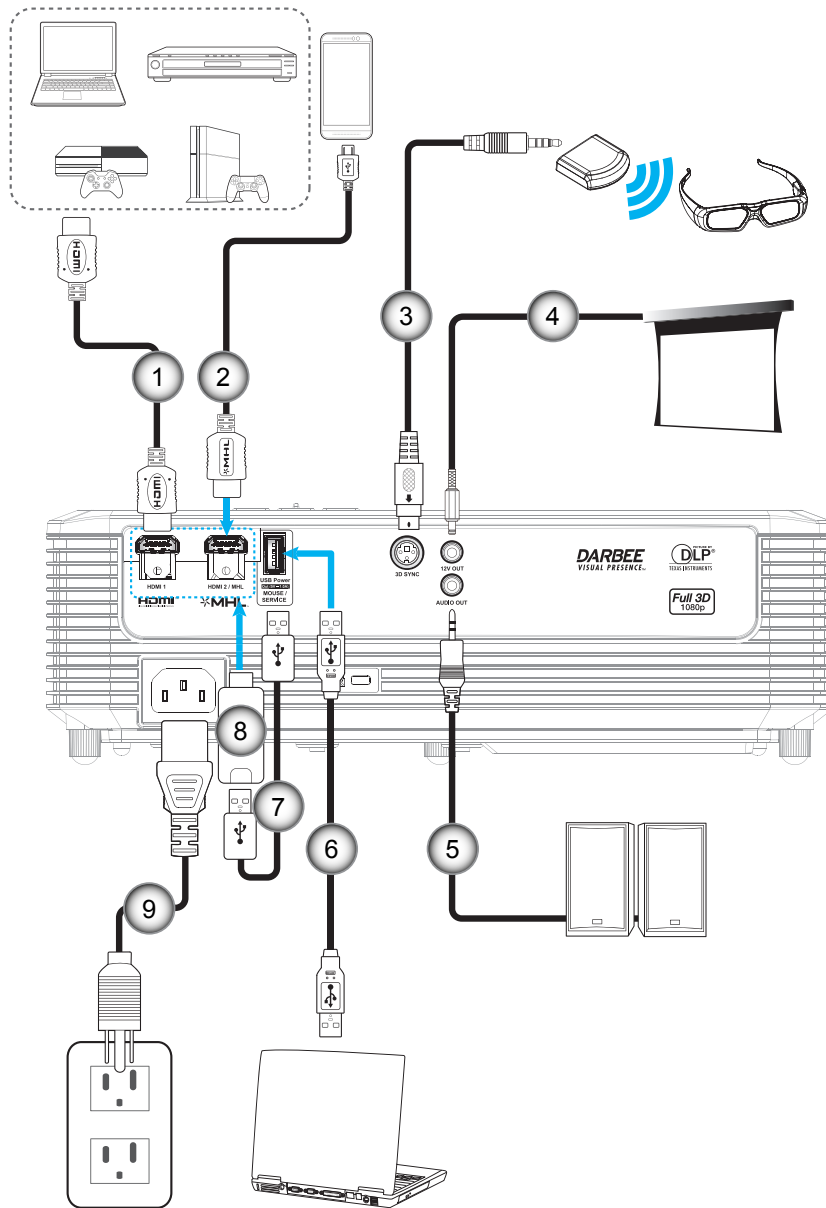

No.	Élément
1.	Câble HDMI
2.	Câble HDMI / MHL
3.	Câble Émetteur 3D
4.	Prise 12 V CC
5.	Câble de sortie audio
6.	Câble USB (commande de la souris)
7.	Câble Alimentation USB
8.	Clé HDMI
9.	Cordon d'alimentation

Remarque : Le haut-parleur interne est coupé lorsque les haut-parleurs externes sont connectés.

CONFIGURATION ET INSTALLATION

Réglage de l'image projetée

Hauteur de l'image

Le projecteur est équipé d'un pied élévateur pour régler la hauteur de l'image.

1. Repérez le pied réglable que vous souhaitez régler sous le projecteur.
2. Faites tourner le pied réglable dans le sens des aiguilles d'une montre pour baisser le projecteur ou dans le sens contraire des aiguilles d'une montre pour le monter.

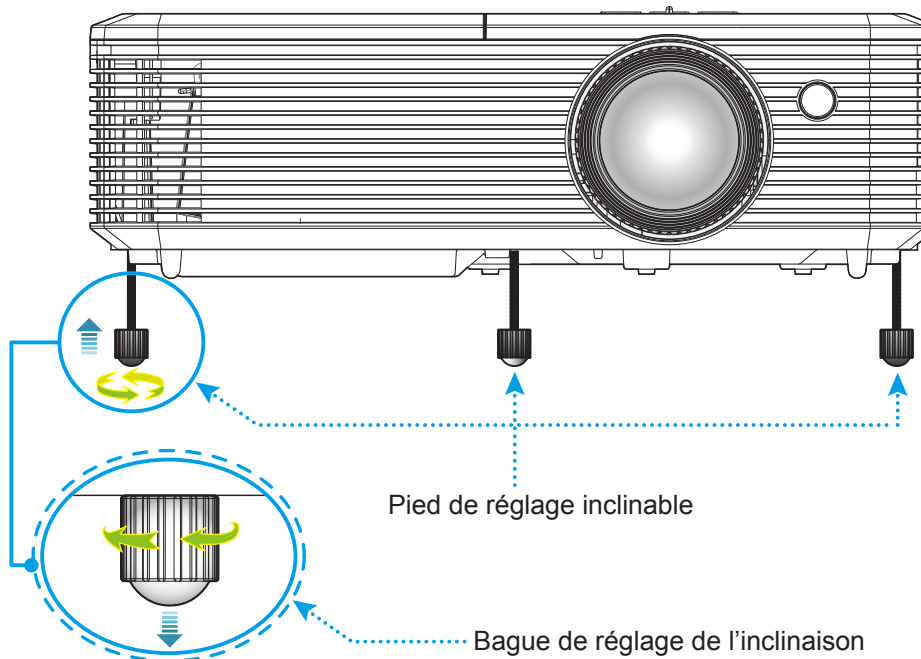

Zoom et mise au point

- Pour ajuster la taille de l'image, tournez le levier de zoom dans le sens horaire ou antihoraire pour augmenter ou diminuer la taille de l'image projetée.
- Pour ajuster la mise au point, tournez la bague de mise au point dans le sens horaire ou antihoraire jusqu'à ce que l'image soit nette et lisible.

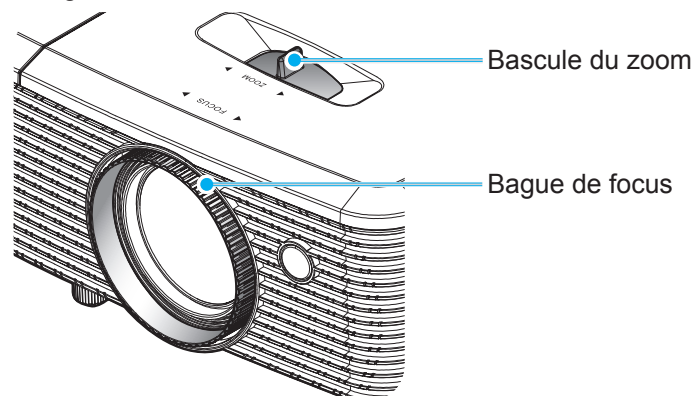

Remarque : Le projecteur se mettra au point sur une distance de 1,5m à 10m.

CONFIGURATION ET INSTALLATION

Configuration de la télécommande

Installation et remplacement des piles

Deux piles AAA sont fournies pour la télécommande.

1. Retirez le couvercle des piles sur l'arrière de la télécommande.
2. Insérez les piles AAA dans le compartiment des piles comme illustré.
3. Remettez le couvercle arrière sur la télécommande.

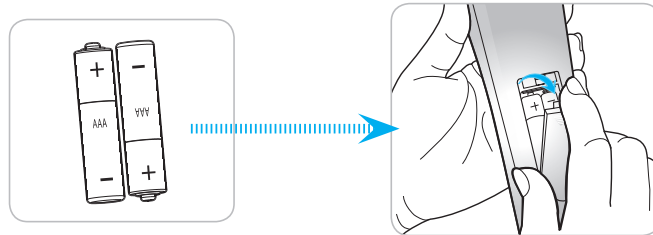

Remarque : Remplacez les piles uniquement par d'autres du même type ou d'un type équivalent.

MISE EN GARDE

Une mauvaise utilisation des piles peut causer des fuites de produits chimiques ou explosions. Veillez à suivre les instructions ci-dessous.

- Ne mélangez pas des piles de différents types. Différents types de piles peuvent avoir des caractéristiques différentes.
- Ne mélangez pas piles neuves et usées. Mélanger des piles neuves et usagées peut réduire la durée de vie des nouvelles piles ou causer des fuites de produits chimiques pour les anciennes piles.
- Retirez les piles dès qu'elles sont épuisées. Les produits chimiques des piles peuvent entrer en contact avec la peau et causer des rougeurs. Si vous remarquez une fuite de produit chimique, essayez soigneusement avec un chiffon.
- Les piles fournies avec ce produit peuvent avoir une durée de vie plus courte en fonction des conditions de stockage.
- Si vous ne prévoyez pas d'utiliser la télécommande pendant une période prolongée, retirez les piles.
- Lorsque vous rejetez la pile, vous devez suivre les réglementations locales ou nationales.

Portée effective

Le capteur à infrarouge (IR) de la télécommande se trouve sur le dessus et à l'avant du projecteur. Veillez à tenir la télécommande à un angle de 30 degrés à la perpendiculaire du capteur de télécommande du projecteur pour un fonctionnement correct. La distance entre la télécommande et le capteur ne doit pas dépasser 7 mètres (environ 23 pieds).

- Assurez-vous de l'absence d'obstacles qui pourraient gêner le faisceau infrarouge entre la télécommande et le capteur IR sur le projecteur.
- Assurez-vous que l'émetteur IR de la télécommande n'est pas ébloui directement par la lumière du soleil ou les lampes fluorescentes.
- Gardez la télécommande à l'écart des lampes fluorescentes (plus de 2 mètres), sans quoi la télécommande pourrait mal fonctionner.
- Si la télécommande se trouve à proximité de lampes fluorescentes de type inverseur, elle pourrait occasionnellement cesser de fonctionner.
- Si la télécommande et le projecteur sont à très courte distance, la télécommande peut cesser de fonctionner.
- Lorsque vous pointez vers l'écran, la distance effective est inférieure à 5 mètres de la télécommande à l'écran, avec un reflet des faisceaux IR vers le projecteur. Cependant, la portée effective peut changer en fonction des écrans.

CONFIGURATION ET INSTALLATION

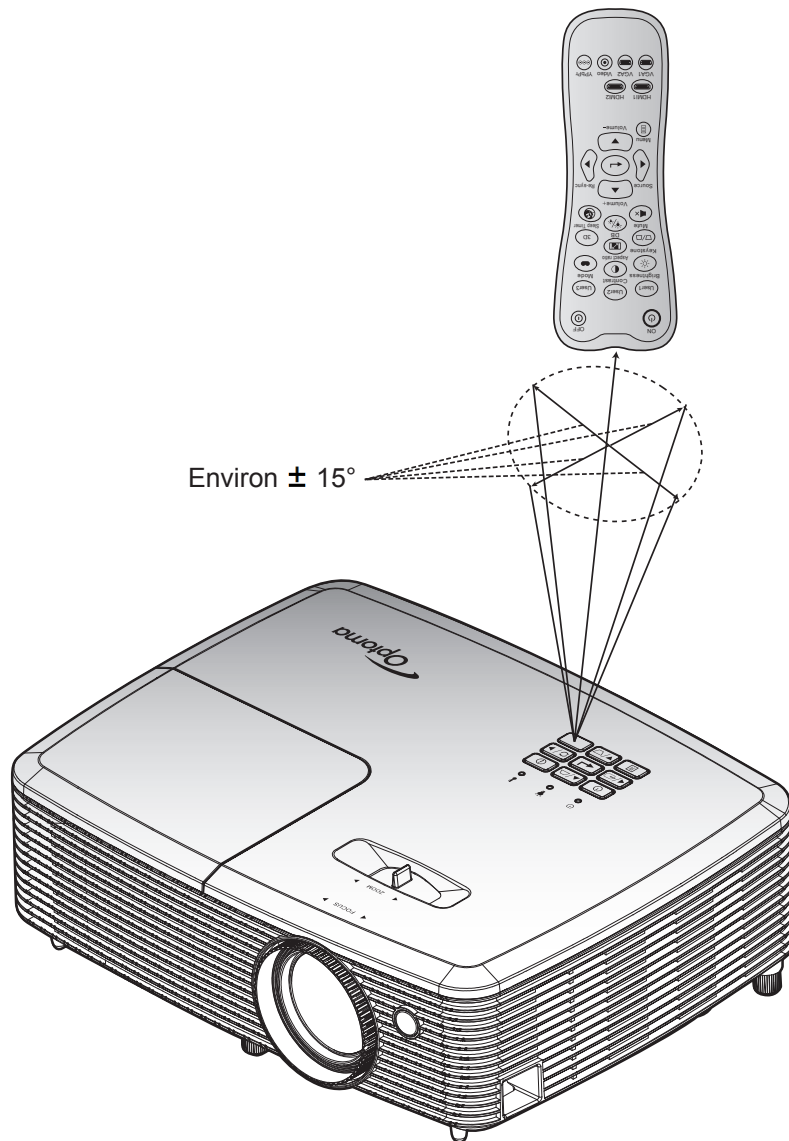

UTILISER LE PROJECTEUR

Mise sous/hors tension du projecteur

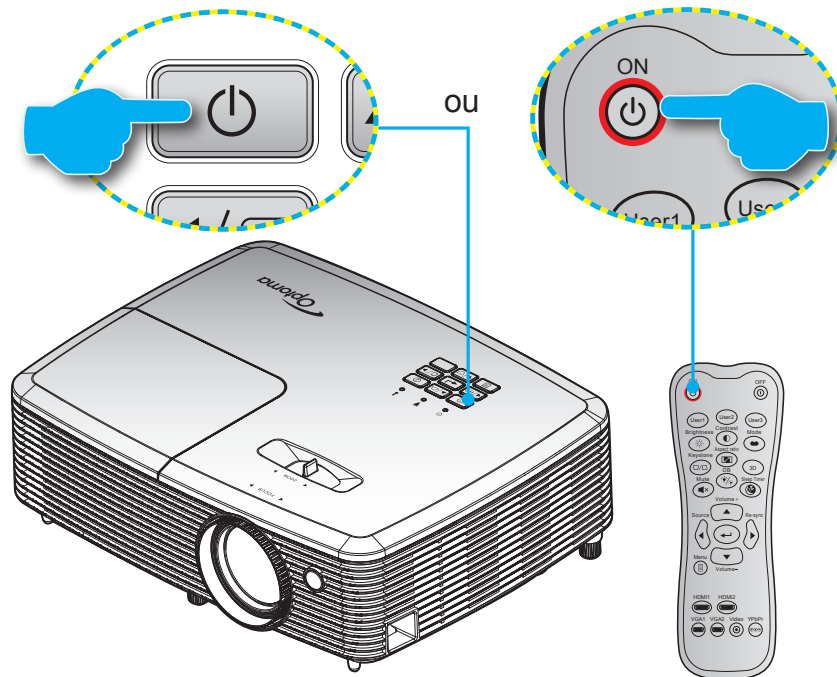

Marche

1. Branchez le cordon d'alimentation et le câble de signal/source de façon ferme. Lorsqu'il est connecté, le voyant LED Marche/Veille s'éclaire en rouge.
2. Allumez le projecteur en appuyant sur le bouton "⏻" sur le clavier du projecteur ou sur "⏻" sur la télécommande.
3. Un écran de démarrage s'affichera pendant environ 10 secondes et la LED Marche/Veille clignotera en vert ou en bleu.

Remarque : La première fois que vous allumez le projecteur, vous serez invité à sélectionner votre langue préférée, l'orientation de projection et d'autres paramètres.

Mise hors tension

1. Éteignez le projecteur en appuyant sur le "⏻" sur le clavier du projecteur ou sur "⏻" sur la télécommande.
2. Le message illustré ci-dessous s'affichera :

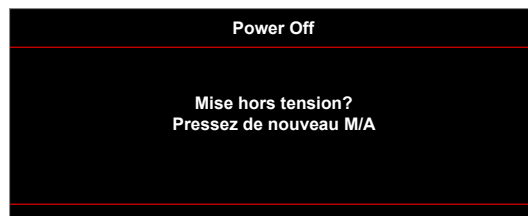

3. Appuyez à nouveau sur le bouton "⏻" ou "⏻" pour confirmer, sinon le message disparaît après 15 secondes. Lorsque vous appuyez de nouveau sur le bouton "⏻" ou "⏻", le système s'éteint.
4. Les ventilateurs de refroidissement continuent de fonctionner pendant environ 10 secondes pour le cycle de refroidissement et la DEL Marche/Veille clignotera en vert ou en bleu. Lorsque le voyant DEL Marche/Veille s'allume en rouge, cela indique que le projecteur est entré en mode Veille. Si vous souhaitez rallumer le projecteur, vous devrez attendre jusqu'à ce que le projecteur ait terminé le cycle de refroidissement et qu'il soit passé en mode Veille. Lorsque le projecteur est en mode veille, appuyez simplement sur le bouton "⏻" à nouveau pour allumer le projecteur.
5. Débranchez le cordon d'alimentation de la prise de courant et du projecteur.

Remarque : Il est déconseillé de mettre sous tension le projecteur immédiatement après une procédure de mise hors tension.

CONFIGURATION ET INSTALLATION

Sélectionner une source d'entrée

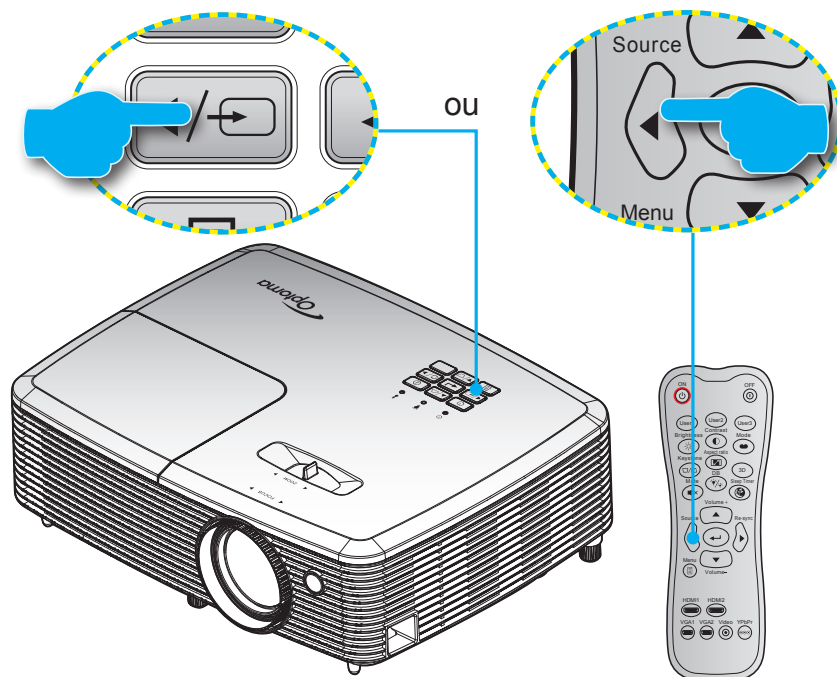

Mettez en marche la source connectée que vous souhaitez afficher à l'écran, telle qu'un ordinateur, un notebook, un lecteur vidéo, etc. Le projecteur détectera automatiquement la source. Si plusieurs sources sont connectées, appuyez sur le bouton Source du clavier du projecteur ou de la télécommande pour sélectionner l'entrée de votre choix.



UTILISER LE PROJECTEUR

Navigation dans le menu et fonctionnalités

Le projecteur possède des menus d'affichage à l'écran qui vous permettent d'effectuer des réglages d'image et de modifier toute une gamme de paramètres. Le projecteur détectera automatiquement la source.

1. Pour ouvrir le menu OSD, appuyez le bouton  sur la télécommande ou sur le clavier du projecteur.
2. Lorsque l'OSD s'affiche, utilisez les touches ▲ ▼ pour sélectionner un élément dans le menu principal. Lors de la sélection d'une page en particulier, appuyez la touches ← ou ► pour entrer dans le sous-menu.
3. Utilisez les touches ◀ ▶ pour sélectionner l'élément dans le sous-menu puis sur la touche ← ou sur ▶ pour afficher d'autres paramètres. Réglez les paramètres à l'aide des touches ◀ ▶ .
4. Sélectionner l'élément suivant à régler dans le sous-menu et réglez comme décrit ci-dessus.
5. Appuyez sur ← ou ► pour confirmer et l'écran retournera au menu principal.
6. Pour quitter, appuyez de nouveau sur ◀ ou sur  . Le menu OSD disparaîtra et le projecteur enregistrera automatiquement les nouveaux paramètres.

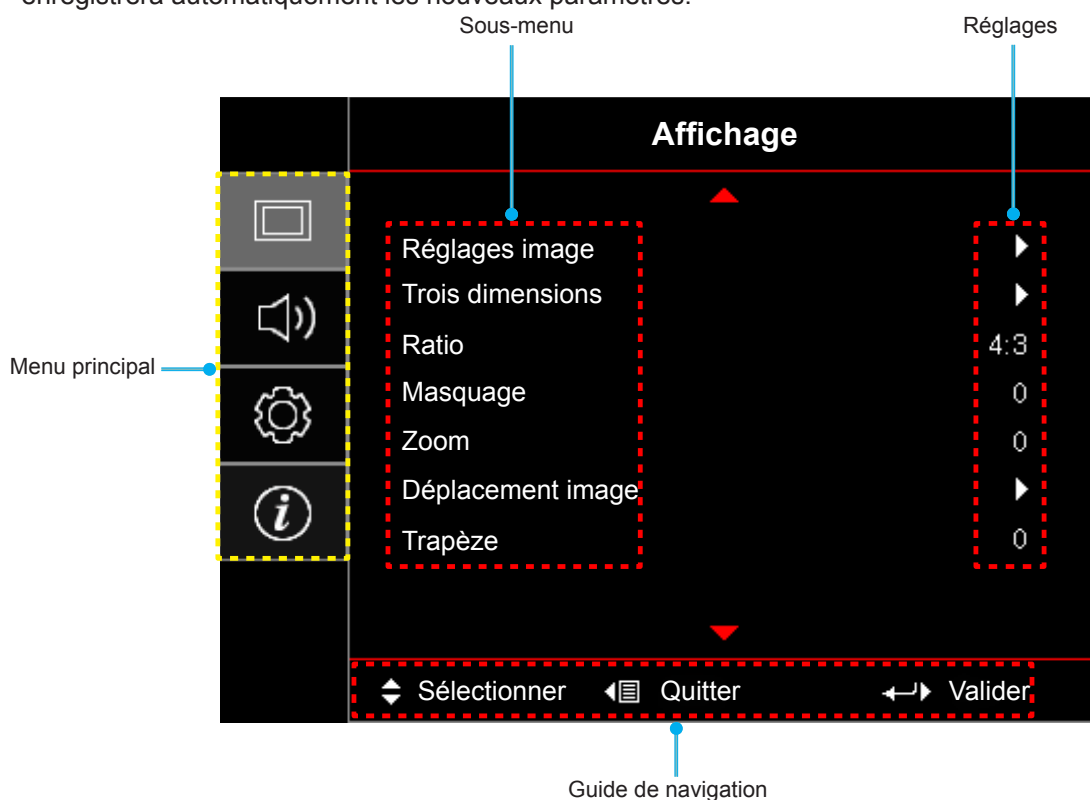

UTILISER LE PROJECTEUR













Arborescence du menu OSD

Menu principal	Sous-menu	Sous-menu 2	Sous-menu 3	Sous-menu 4	Valeurs		
Affichage	Réglages image	Mode Affichage [Vidéo]			Cinéma		
					Couleur		
					Jeu		
					Référence		
					Lumineux		
					Utilisateur		
					Trois dimensions		
					ISF Jour		
					ISF Nuit		
				ISF 3D			
			Couleur du Mur [Données]			Arrêt [Val. par défaut]	
						Tableau noir	
						Jaune léger	
						Vert léger	
						Bleu léger	
						Rose	
					Gris		
			Luminosité			-50~50	
			Contraste			-50~50	
			Netteté			1~15	
			Couleur			-50~50	
			Teinte			-50~50	
			Gamma	Film			
				Vidéo			
				Graphique			
				Standard(2.2)			
				1.8			
				2.0			
				2.4			
			Param. coul	BrilliantColor™			1~10
				Temp. Couleur [Modèle de données]			Chaud
							Standard
							Cool
				Froid			
		Correspondance Couleurs	Couleur		R [Val. par défaut]		
					G		
					B		
					C		
					Y		
					M		
					W		

UTILISER LE PROJECTEUR

Menu principal	Sous-menu	Sous-menu 2	Sous-menu 3	Sous-menu 4	Valeurs	
Affichage	Réglages image	Param. coul	Correspondance Couleurs	Teinte ou R	-50~50 [Val. par défaut : 0]	
				Saturation ou V	-50~50 [Val. par défaut : 0]	
				Gain ou B	-50~50 [Val. par défaut : 0]	
				Remise à zéro	Annuler [Val. par défaut] Oui	
				Quitter		
			Gain/Tendance RVB	Gain Rouge	-50~50	
				Gain Vert	-50~50	
				Gain Bleue	-50~50	
				Tendance Rouge	-50~50	
				Tendance Verte	-50~50	
				Tendance Bleue	-50~50	
				Remise à zéro	Annuler [Val. par défaut] Oui	
			Quitter			
			Echelle Chroma. [Entrée HDMI]		Automatique [Val. par défaut] (0~255) (16~235)	
		DynamicBlack		Arrêt Marche		
		Mode Lumineux [Base lampe - Vidéo]		Lumineux [Val. par défaut] Eco.		
		Darbee	Mode		Haute définition Jeux Plein affichage Arrêt	
				Niveau	0%~120%	
				Mode démo		Arrêt [Val. par défaut] Écran partagé Balayer écran
			Remise à zéro			
			Trois dimensions	Mode 3D		Arrêt Lien DLP [Val. par défaut] VESA
					3D->2D	
		Format 3D			Automatique [Val. par défaut] SBS Haut et bas Superposés	
		Invers. Sync 3D			Marche Arrêt [Val. par défaut]	

UTILISER LE PROJECTEUR

Menu principal	Sous-menu	Sous-menu 2	Sous-menu 3	Sous-menu 4	Valeurs		
Affichage	Ratio				4:3		
					16:9		
					LBX [sauf les modèles SVGA XGA]		
					Natif		
					Automatique		
	Masquage				0~10 [Val. par défaut : 0]		
	Zoom				-5~25 [Val. par défaut : 0]		
	Déplacement image	H : 0; V : -50				[Val. par défaut : 0]	
		H : -50; V : 0					
		H : 50; V : 0					
		H : 0; V : 50					
		H : -50; V : 0					
		H : 0; V : -50					
H : 50; V : 0							
H : 0; V : 50							
Trapèze				-40~40 [Val. par défaut : 0]			
Audio	Muet				Arrêt [Val. par défaut]		
					Marche		
	Volume				0-10 [Val. par défaut : 5]		
Réglages	Projection				Devant  [Val. par défaut]		
					Arrière 		
					Plafond haut 		
					Arrière haut 		
	Paramètres Lampe	Rappel de Lampe				Arrêt	
		Mise à zéro lampe				Marche [Val. par défaut] Annuler [Val. par défaut] Oui	
	Réglages filtre	Heures d'utilisation filtre				(Lecture seule)	
		Filtre optionnel installé				Oui	
						Non	
		Rappel filtre					Arrêt
							300hr
							500hr [Val. par défaut]
							800hr
	Remise à zéro filtre				1000hr Annuler [Val. par défaut] Oui		

UTILISER LE PROJECTEUR

Menu principal	Sous-menu	Sous-menu 2	Sous-menu 3	Sous-menu 4	Valeurs	
Réglages	Réglages puissance	Allumage direct			Arrêt [Val. par défaut]	
					Marche	
		Signal marche			Arrêt [Val. par défaut]	
					Marche	
		Arrêt Auto (min)			0~180 (incréments de 5 min) [Val. par défaut : 20]	
		Sleep Timer (min)	Toujours en marche			0~990 (incréments de 30 min) [Val. par défaut : 0]
					Oui	
	Résumé rapide				Non [Val. par défaut]	
					Arrêt [Val. par défaut]	
	Sécurité	Sécurité				Arrêt [Val. par défaut]
						Marche
		Sécurité Horloge	Mois			
			Jour			
	Changer mot passe					
	Paramètres lien HDMI	Lien HDMI				Arrêt
						Marche
		TV inclusive				Non
						Oui
		Commutation of				Mutuel
						Projecteur->Matériel
	Commutation on				Matériel->Projecteur	
					Arrêt	
	Mire					Marche
						Green Grid
						Magenta Grid
						White Grid
						Blanc
	Réglages télécommande [dépend de la télécommande]	Fonction IR				Arrêt
						Marche

UTILISER LE PROJECTEUR

Menu principal	Sous-menu	Sous-menu 2	Sous-menu 3	Sous-menu 4	Valeurs	
Réglages	Réglages télécommande [dépend de la télécommande]	Utilisateur1			HDMI 2	
					Mire	
					Luminosité	
					Contraste	
					Sleep Timer	
					Correspondance Couleurs	
					Temp. Couleur	
					Gamma	
					Projection	
					Paramètres Lampe	
					Zoom	
					Figier	
					MHL	
				Darbee [Val. par défaut]		
			Utilisateur2			HDMI 2 [Val. par défaut]
						Mire
						Luminosité
						Contraste
						Sleep Timer
						Correspondance Couleurs
						Temp. Couleur
						Gamma
						Verr. Source
						Projection
						Paramètres Lampe
						Zoom
						Figier
			Utilisateur3			HDMI 2
						Mire
						Luminosité
						Contraste
						Sleep Timer [Val. par défaut]
						Correspondance Couleurs
						Temp. Couleur
						Gamma
						Projection
				Paramètres Lampe		
			Zoom			
			Figier			
			MHL			
			Darbee			

UTILISER LE PROJECTEUR

Menu principal	Sous-menu	Sous-menu 2	Sous-menu 3	Sous-menu 4	Valeurs	
Réglages	Relais 12V				Marche	
					Arrêt	
	Options	Langue				English [Val. par défaut]
						Deutsch
						Français
						Italiano
						Español
						Português
						Polski
						Nederlands
						Svenska
						Norsk/Dansk
						Suomi
						Ελληνικά
						繁體中文
						简体中文
						日本語
						한국어
						Русский
						Magyar
						Čeština
						عربي
						ไทย
						Türkçe
						فارسی
						Tiếng Việt
						Bahasa Indonesia
						România
						Slovenčina
		Réglage Menu	Pos. Menu			Haut gauche 
					Haut droite 	
					Centre  [Val. par défaut]	
					Bas gauche 	
					Bas droite 	
			Menu Timer			Arrêt
						5sec
						10sec [Val. par défaut]
	Source auto					Arrêt [Val. par défaut]
	Source d'Entrée					Marche
					HDMI 1	
					HDMI 2/MHL	

UTILISER LE PROJECTEUR

Menu principal	Sous-menu	Sous-menu 2	Sous-menu 3	Sous-menu 4	Valeurs	
Réglages	Options	Nom de l'entrée	HDMI1		Val. par défaut [Val. par défaut]	
					Personnaliser	
			HDMI 2/MHL			Val. par défaut [Val. par défaut]
					Personnaliser	
		Haute Altitude				Arrêt [Val. par défaut]
						Marche
		Arrêt sur image				Arrêt [Val. par défaut]
						Marche
		Clavier Verrouillé				Arrêt [Val. par défaut]
						Marche
		Info Cachées				Arrêt [Val. par défaut]
						Marche
	Logo				Val. par défaut [Val. par défaut]	
					Neutre	
	Couleur Arr Plan				Aucun [Val. par défaut]	
					Bleu	
					Rouge	
					Vert	
					Gris	
					Logo	
Remise à zéro	Réinitialiser Menu				Annuler [Val. par défaut]	
					Oui	
	Réinitialiser aux valeurs par défaut				Annuler [Val. par défaut]	
					Oui	
Informations	Norme					
	Numéro de série					
	Source					
	Résolution				00x00	
	Taux de rafraichissement				0,00Hz	
	Mode Affichage					
	Heures lampe	Lumineux				0 hr
		Eco.				0 hr
		Dynamic				0 hr
		Total				
	Heures filtre					
	Mode Lumineux					
Version FW	Système					
	MCU					

Remarque :

- Le "Mise à zéro lampe" dans l'OSD remet à zéro uniquement Heures lampe dans l'OSD et Heures lampe en mode service. Les Heures de projection en mode service ne seront pas remises à zéro.
- Si vous effectuez des modifications dans la fonction "Fonction IR", "Projection" ou "Clavier Verrouillé", un message de confirmation apparaît à l'écran. Sélectionner "Oui" pour enregistrer les paramètres.
- Chaque Mode affichage peut être réglé et sa valeur enregistrée.
- En mode synchronisation 3D, le zoom/masquage sont désactivés pour empêcher toute rupture d'image.

UTILISER LE PROJECTEUR

Menu Affichage

Afficher le menu des réglages image

Mode Affichage

Il existe de nombreux préréglages usine optimisés pour toute une gamme de types d'images.

- **Cinéma** : Offre les meilleures couleurs pour regarder des films.
- **Couleur** : Dans ce mode, la saturation des couleurs et la luminosité sont bien équilibrés. Choisissez ce mode pour jouer à des jeux.
- **Jeu** : Sélectionner ce mode pour augmenter le niveau de luminosité et le niveau de temps de réponse afin de profiter des jeux vidéo.
- **Référence** : Offre les couleurs naturelles les plus précises, proches de Rec. 709, la norme pour la télévision haute définition (TVHD).
- **Lumineux** : Luminosité maximale depuis l'entrée PC.
- **Utilisateur** : Mémorise les paramètres de l'utilisateur.
- **Trois dimensions** : Pour bénéficier de l'effet 3D, vous devez disposer de lunettes 3D. Assurez-vous que votre appareil portable/PC dispose d'une carte graphique avec tampon quadruple à sortie 120 Hz et un lecteur 3D installé.
- **ISF Jour** : Optimisez l'image avec le mode ISF Jour pour une calibration parfaite et une haute qualité d'image.
- **ISF Nuit** : Optimisez l'image avec le mode ISF Nuit pour une calibration parfaite et une haute qualité d'image.
- **ISF 3D** : Optimisez l'image avec le mode ISF 3D pour une calibration parfaite et une haute qualité d'image.

Remarque : Pour l'accès et l'étalonnage des modes de visualisation jour ISF et nuit, veuillez contacter votre revendeur local.

Couleur du Mur

Utilisez cette fonction pour obtenir une image d'écran optimisée en fonction de la couleur des murs. Sélectionner parmi arrêt, tableau noir, jaune léger, vert léger, bleu léger, rose et gris.

Luminosité

Règle la luminosité de l'image.

Contraste

Le contraste contrôle le degré de différence entre les zones les plus claires et les plus sombres de l'image.

Netteté

Règle la netteté de l'image.

Couleur

Règle une image vidéo depuis le noir et blanc jusqu'à des couleurs pleinement saturées.

Teinte

Règle la balance des couleurs du rouge et du vert.

Gamma

Régalez le type de la courbe gamma. Après le démarrage initial et une fois le réglage précis terminé, suivez les étapes du Réglage du Gamma pour optimiser la sortie de votre image.

- **Film** : Pour le home cinéma.

UTILISER LE PROJECTEUR

- **Vidéo** : Pour la source vidéo ou TV.
- **Graphique** : Pour la source PC/Photo.
- **Standard(2.2)** : Pour les réglages standard.
- **1.8/ 2.0/ 2.4** : Pour une source PC/Photo spécifique.

Param. coul

Configurer les param. coul.

- **BrilliantColor™** : Ce paramètre réglable utilise un nouvel algorithme de traitement des couleurs et des améliorations pour permettre une luminosité plus importante en fournissant des couleurs vraies et dynamiques dans l'image.
- **Temp. Couleur (Mode données uniquement)** : Sélectionner une temp. Couleur entre Chaud, Standard, Cool et Froid.
- **Correspondance Couleurs** : Modifiez les réglages couleur de Teinte, Saturation et Gain de l'image lorsque la couleur est rouge (R), vert (G), noir (B), cyan (C), jaune (Y), magenta (M).
 - Couleur : Ajustez le niveau de rouge (R), vert (G), noir (B), cyan (C), jaune (Y) et magenta (M) de l'image.
 - Teinte : Ajustez la balance des couleurs du rouge et du vert lorsque la couleur est rouge, vert, bleu, cyan, jaune et magenta.
 - Saturation : Ajustez la saturation de l'image lorsque la couleur est rouge, vert, bleu, cyan, jaune et magenta.
 - Gain : Ajustez la luminosité de l'image lorsque la couleur est rouge, vert, bleu, cyan, jaune et magenta.
 - Remise à zéro : Restaurez les paramètres par défaut de la correspondance Couleurs.
 - Quitter : Quitter le menu "Correspondance Couleurs".
- **Correspondance Couleurs** : Modifiez les réglages de couleur rouge, vert et bleu de l'image lorsque la couleur est blanche (W).
 - Couleur : Ajustez le niveau de rouge (R), vert (G), bleu (B) de l'image.
 - Rouge : Ajustez le gain du rouge lorsque la couleur est blanche.
 - Vert : Ajustez le gain du vert lorsque la couleur est blanche.
 - Bleu : Ajustez le gain du bleu lorsque la couleur est blanche.
 - Remise à zéro : Restaurez les paramètres par défaut de la correspondance Couleurs.
 - Quitter : Quitter le menu "Correspondance Couleurs".
- **Gain/Tendance RVB** : Ces paramètres vous permettent de configurer la luminosité (gain) et le contraste (teinte) d'une image.
 - Remise à zéro : Restaurez les paramètres par défaut de gain/Tendance RVB.
 - Quitter : Quitter le menu "Gain/Tendance RVB".
- **Echelle Chroma.** : Sélectionnez un type de matrice couleur approprié entre les valeurs suivantes : Automatique, (0-255), (16-235).

DynamicBlack

DynamicBlack permet au projecteur d'optimiser automatiquement la luminosité de l'affichage des scènes sombres/ claires d'un film pour les afficher avec des détails incroyables.

Mode Lumineux (Base lampe - vidéo)

Réglez les paramètres du mode lumineux pour les projecteurs à base de lampes.

UTILISER LE PROJECTEUR

- **Lumineux** : Choisissez "Lumineux" pour augmenter la luminosité.
- **Eco.** : Choisissez "Eco." pour atténuer la lampe du projecteur, ce qui baissera la consommation de courant et prolongera la durée de vie de la lampe.

Darbee

Utilisez ce mode pour projeter une vidéo à qualité améliorée depuis une source vidéo HDMI.

- **Mode** : Choisissez votre mode DARBEE préféré entre les options suivantes :
 - Haute définition : La forme la moins agressive de l'algorithme. Convient pour le contenu de haute qualité, comme la vidéo Blu-ray.
 - Jeux : Une forme modérément agressive de l'algorithme. Convient au contenu généré par l'ordinateur.
 - Plein affichage : La forme la plus agressive de l'algorithme. Convient particulièrement pour les sources vidéo basse résolution ou de mauvaise qualité afin d'améliorer la qualité vidéo.
 - Arrêt : Désactivez le mode DARBEE.
- **Niveau** : Une fois que vous avez choisi votre mode DARBEE préféré, utilisez ce réglage pour ajuster la valeur du mode.
- **Mode démo** : Vous permet de vérifier la différence entre l'image d'origine et l'image DARBEE. Choisissez votre vue d'écran préférée pour le mode Démonstration :
 - Arrêt : Le mode Démonstration est désactivé.
 - Écran partagé : Affichez l'image d'origine et l'image DIARBEE sur un écran partagé.
 - Balayer écran : Affichez l'image d'origine et l'image DIARBEE en balayant l'écran.

Remise à zéro

Restaurez les paramètres par défaut des réglages couleur.

Menu Affichage 3D

Mode 3D

Utilisez cette option pour désactiver la fonction 3D ou sélectionnez la fonction 3D appropriée.

- **Arrêt** : Sélectionner "Arrêt" pour désactiver le mode 3D.
- **Lien DLP** : Sélectionner pour utiliser les réglages optimisés pour les lunettes 3D DLP.
- **VESA** : Sélectionnez "VESA" pour utiliser les réglages optimisés pour les lunettes VESA 3D.

3D->2D

Utilisez cette option pour spécifier comment le contenu 3D doit apparaître à l'écran.

- **Trois dimensions** : Affiche un signal 3D.
- **L (Gauche)** : Affiche le cadre gauche du contenu 3D.
- **R (Droite)** : Affiche le cadre droit du contenu 3D.

Format 3D

Utilisez cette option pour sélectionner le contenu en format 3D approprié.

- **Automatique** : Lorsqu'un signal d'identification 3D est détecté, le format 3D est sélectionné automatiquement.
- **SBS** : Affiche le signal 3D en format "Côte à côte".
- **Haut et bas** : Affiche un signal 3D au format "Haut et bas".
- **Superposés** : Affiche un signal 3D au format "Superposés".

UTILISER LE PROJECTEUR

Invers. Sync 3D

Utilisez cette option pour activer/désactiver la fonction invers. sync 3D.

Afficher le menu ratio

Ratio

Sélectionner le ratio de l'image affichée entre les options suivantes :

- **4:3** : Ce format est pour des sources d'entrée 4:3.
- **16:9** : Ce format est pour des sources d'entrée 16:9, par exemple les TV HD et les DVD améliorés pour TV à grand écran.
- **LBX (sauf les modèles SVGA et XGA)** : Ce format est pour une source de format letterbox non 16x9 et si vous utilisez des objectifs 16x9 pour afficher un format d'image de 2,35 :1 en résolution pleine.
- **Natif** : Ce format affiche l'image d'origine sans aucune mise à l'échelle.
- **Automatique** : Sélectionne automatiquement le format d'affichage approprié.

Remarque :

- *Les informations détaillées concernant le mode LBX :*
 - *Certains DVDs au format Boîte à lettres ne sont pas compatibles avec les TVs 16x9. Dans cette situation, l'image aura l'air incorrecte si l'image est affichée en mode 16:9. Pour résoudre ce problème, veuillez essayer d'utiliser le mode 4:3 pour regarder cette sorte de DVD. Si le contenu n'est pas 4:3, il y aura des barres noires autour de l'image dans l'affichage 16:9. Pour ce type de contenu, vous pouvez utiliser le mode LBX pour remplir l'image sur l'affichage 16:9.*
 - *Si vous utilisez un objectif anamorphique externe, ce mode LBX vous permet également de regarder un contenu 2,35:1 (comprenant les DVD anamorphiques et les films HDTV) dont la largeur anamorphique prise en charge est améliorée pour l'affichage 16x9 dans une image 2,35 :1 large. Dans ce cas, il n'y a pas de barres noires. L'alimentation de la lampe et la résolution verticale sont complètement utilisées.*

Tableau de redimensionnement 1080P :

Ecran 16:9	480i/p	576i/p	1080i/p	720p	PC
4x3	Étirer en 1440x1080.				
16x9	Étirer en 1920x1080.				
LBX	Étirer en 1920x1440 puis afficher l'image 1920x1080 au centre.				
Natif	Mappage au centre 1:1. Aucune mise à l'échelle ne sera effectuée. L'image est affichée avec la résolution basée sur la source d'entrée.				
Étendu	Étirer en 2534x1426 (élargi 132%) puis afficher l'image 1920x1080 au centre. Remarque : L'utilisateur final peut utiliser ce format pour voir les sources 2,35 :1 pour remplir 100% de 1080p DMD.				

Afficher le menu de masquage

Masquage

Utilisez cette fonction pour éliminer le bruit de codage vidéo sur le bord de la source vidéo.

UTILISER LE PROJECTEUR

Afficher le menu de zoom

Zoom

Utilisez pour réduire ou agrandir une image sur l'écran de projection.

Afficher le menu de déplacement image

Déplacement image

Ajustez la position de l'image projetée horizontalement (H) ou verticalement (V).

Afficher le menu de trapèze

Trapèze

Règle la distorsion de l'image provoquée par l'inclinaison du projecteur.

Menu audio

Menu audio muet

Muet

Utilisez cette option pour désactiver temporairement le son.

- **Marche** : Choisir "Marche" pour couper le son.
- **Arrêt** : Choisir "Arrêt" pour allumer le son.

Remarque : La fonction "Muet" affecte le volume du haut-parleur interne et du haut-parleur externe.

Menu volume audio

Volume

Ajustez le niveau du volume.

Menu Configuration

Réglage du menu de projection

Projection

Sélectionner la projection préférée entre devant, arrière, plafond haut, et arrière haut.

Réglage du menu de paramètres lampe

Rappel de Lampe

Choisissez cette fonction pour faire apparaître ou masquer le message d'avertissement lorsque le message de changement de lampe s'affiche. Le message apparaîtra 30 heures avant la fin de sa durée de vie.

Mise à zéro lampe

Remet à zéro le décompte des heures de vie de la lampe après l'avoir remplacée.

UTILISER LE PROJECTEUR

Réglage du menu de réglages filtre

Heures d'utilisation filtre

Affiche la durée de filtre.

Filtre optionnel installé

Définissez le paramétrage du message d'avertissement.

- **Oui** : Affiche un message d'avertissement après 500 heures d'utilisation.

Remarque : "Heures d'utilisation filtre / Rappel filtre / Remise à zéro filtre" ne s'affiche que si "Filtre optionnel installé" est réglé sur "Oui".

- **Non** : Désactive le message d'avertissement.

Rappel filtre

Choisissez cette fonction pour faire apparaître ou masquer le message d'avertissement lorsque le message de filtre modifié s'affiche. Les options disponibles incluent 300h, 500h, 800h et 1000h.

Remise à zéro filtre

Réinitialisez le compteur du filtre à poussière après l'avoir remplacé ou nettoyé.

Réglage du menu de réglages puissance

Allumage direct

Choisissez "Marche" pour activer le mode Allumage Direct. Le projecteur s'allumera automatiquement lorsqu'il est fourni de l'alimentation secteur, sans avoir à appuyer sur le bouton "Puissance" sur le pavé du projecteur ou de la télécommande.

Signal marche

Choisissez "Marche" pour activer le mode de puissance signal. Le projecteur s'allumera automatiquement lorsqu'un signal est détecté, sans avoir à appuyer sur le bouton "Puissance" sur le pavé du projecteur ou de la télécommande.

Remarque : Si l'option "Signal marche" est activée "Marche", la consommation électrique du projecteur en mode veille sera supérieure à 3 W.

Arrêt Auto (min)

Règle l'intervalle du décompte. Le compte à rebours débutera lorsqu'il n'y a aucun signal envoyé au projecteur. Le projecteur s'éteindra automatiquement une fois le compte à rebours écoulé (en minutes).

Sleep Timer (min)

Réglage de la minuterie de veille.

- **Sleep Timer (min)** : Règle l'intervalle du décompte. Le compte à rebours débutera/ qu'il y ait un signal ou non envoyé au projecteur. Le projecteur s'éteindra automatiquement une fois le compte à rebours écoulé (en minutes).

Remarque : La minuterie de veille (Sleep Timer) est réinitialisée à chaque fois lorsque le projecteur est éteint.

- **Toujours en marche** : Cochez pour toujours en marche la minuterie de veille.

Résumé rapide

Définissez le paramétrage du résumé rapide.

- **Marche** : Si le projecteur est éteint par accident, cette fonctionnalité permet de le rallumer immédiatement si cela est fait sous 100 secondes.
- **Arrêt** : Le ventilateur commence à refroidir le système 10 secondes après l'arrêt du projecteur.

UTILISER LE PROJECTEUR

Réglage du menu de Sécurité

Sécurité

Activez cette fonction pour demander un mot de passe avant d'utiliser le projecteur.

- **Marche** : Choisissez "Marche" pour utiliser la vérification de sécurité lors de la mise sous tension du projecteur.
- **Arrêt** : Choisissez "Arrêt" pour pouvoir allumer le projecteur sans vérification du mot de passe.

Sécurité Horloge

Permet de sélectionner la fonction de date (Mois/Jour/Heure) pour définir le nombre d'heures pendant lesquelles le projecteur peut être utilisé. Une fois que le temps s'est écoulé, vous devrez à nouveau entrer votre mot de passe.

Changer mot passe

Utilisez pour définir ou modifier le mot de passe qui est demandé lorsque vous allumez le projecteur.

Remarque : Le mot de passe par défaut est "1234".

Réglage du menu des paramètres lien HDMI

Remarque :

- *Lorsque vous connectez des appareils compatibles HDMI CEC au projecteur avec des câbles HDMI, vous pouvez les contrôler sur le même état mise sous tension ou mise hors tension avec la fonction de contrôle de Lien HDMI du menu à l'écran du projecteur. Ceci vous permet d'ajouter un appareil ou plusieurs à un groupe Mise sous tension ou Mise hors tension avec la fonction Lien HDMI. Dans une configuration typique, votre lecteur DVD peut être relié au projecteur via un amplificateur ou système home cinéma.*

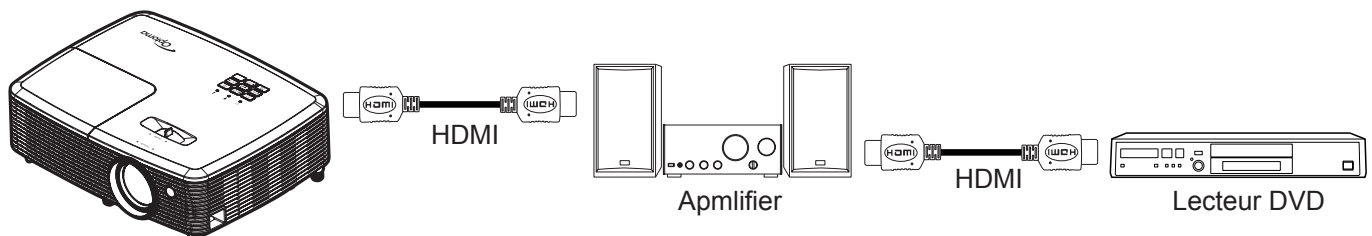

Lien HDMI

Activer/désactiver la fonction Lien HDMI. TV incluse, Commutation on et Commutation off ne seront disponibles que si ce paramètre est sur "Marche".

TV inclusive

Réglez sur "Oui" si vous préférez que la TV et le projecteur s'éteignent en même temps automatiquement. Pour empêcher les deux appareils d'être éteints en même temps, réglez ce paramètre sur "Non".

Commutation of

Alimentation CEC sur commande. Sélectionner parmi les options suivantes :

- **Mutuel** : Le projecteur et l'appareil CEC seront allumés en même temps.
- **Projecteur->Matériel** : L'appareil CEC ne sera allumé qu'une fois le projecteur allumé.
- **Matériel->Projecteur** : Le projecteur ne sera allumé qu'une fois l'appareil CEC allumé.

Commutation on

Activez cette fonction pour permettre au Lien HDMI et au projecteur de s'éteindre en même temps automatiquement.

UTILISER LE PROJECTEUR

Réglage du menu de mire

Mire

Sélectionner la mire parmi Green Grid, Magenta Grid, White Grid, blanc ou désactivez cette fonction (arrêt).

Réglage du menu des réglages télécommande

Fonction IR

Définissez le paramétrage de la fonction IR.

- **Marche** : Choisissez "Marche", le projecteur pourra fonctionner avec la télécommande du récepteur IR supérieur.
- **Arrêt** : Choisissez "Arrêt", le projecteur ne peut pas fonctionner avec la télécommande du récepteur IR supérieur. En sélectionnant "Arrêt", vous pourrez utiliser les touches du pavé.

Utilisateur1/ Utilisateur2/ Utilisateur3

Modifiez la fonction par défaut pour :

- **Utilisateur1** : HDMI 2, mire, luminosité, contraste, minuterie de veille, correspondance Couleurs, température de couleur, gamma, projection, paramètres Lampe, zoom, figer, MHL et Darbee.
- **Utilisateur2** : HDMI 2, mire, luminosité, contraste, minuterie de veille, correspondance Couleurs, température de couleur, gamma, verr. source, projection, paramètres Lampe, zoom, figer, MHL et Darbee.
- **Utilisateur3** : HDMI 2, mire, luminosité, contraste, minuterie de veille, correspondance Couleurs, température de couleur, gamma, projection, paramètres Lampe, zoom, figer, MHL et Darbee.

Menu de configuration relais 12V

Relais 12V

Utilisez cette fonction pour activer ou désactiver le déclencheur.

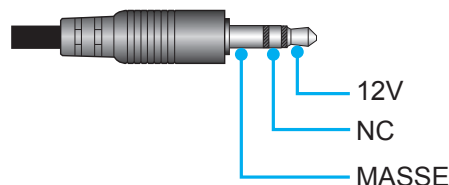

- **Arrêt** : Choisissez "Arrêt" pour désactiver le relais.
- **Marche** : Choisissez "Marche" pour activer le déclencheur.

Réglage du menu des options

Langue

Sélectionner le menu OSD multilingue parmi anglais, allemand, français, italien, espagnol, portugais, polonais, néerlandais, suédois, norvégien / danois, finnois, grec, chinois traditionnel, chinois simplifié, japonais, coréen, russe, hongrois, tchécoslovaque, arabe, thaï, turc, persan, vietnamien, indonésien, roumain et slovaque.

Réglage Menu

Réglez la position du menu sur l'écran et configurez les paramètres de temporisation du menu.

- **Pos. Menu** : Sélectionner la position du menu sur l'écran d'affichage.
- **Menu Timer** : Réglez la durée pendant laquelle le menu OSD reste visible sur l'écran.

Source auto

Choisissez cette option pour laisser le projecteur trouver automatiquement une source d'entrée disponible.

UTILISER LE PROJECTEUR

Source d'Entrée

Sélectionnez la source d'entrée parmi HDMI1 et HDMI 2/MHL.

Nom de l'entrée

Utilisez pour renommer la fonction d'entrée afin de faciliter l'identification. Les options disponibles incluent HDMI1 et HDMI2/MHL.

Haute Altitude

Quand "Marche" est sélectionné, les ventilateurs tourneront plus vite. Cette fonctionnalité est utile dans les régions de haute altitude où l'air est raréfié.

Arrêt sur image

Choisissez "Marche" ou "Arrêt" pour verrouiller ou déverrouiller le réglage des paramètres du mode d'affichage.

Clavier Verrouillé

Si la fonction clavier verrouillé est "Marche", le clavier est verrouillé. Cependant, le projecteur pourra fonctionner avec la télécommande. En sélectionnant "Arrêt", vous pourrez réutiliser le pavé.

Info Cachées

Activez cette fonction pour masquer le message d'information.

- **Marche** : Choisissez "Marche" pour masquer le message d'information.
- **Arrêt** : Choisissez "Arrêt" pour afficher le message "Recherche".

Logo

Utiliser cette fonction pour régler l'écran de démarrage. Si des changements sont faits, le nouveau réglage ne prendra effet que la prochaine fois que le projecteur est allumé.

- **Val. par défaut** : L'écran de démarrage par défaut.
- **Neutre** : Le logo ne s'affiche pas sur l'écran de démarrage.

Couleur Arr Plan

Utilisez cette fonction pour afficher un écran de couleur bleue, rouge, verte, aucun ou logo, lorsqu'il n'y a pas de signal disponible.

Menu de configuration Reset OSD

Réinitialiser Menu

Restaurez les paramètres par défaut des réglages du menu OSD.

Menu de configuration Reset to default

Réinitialiser aux valeurs par défaut

Menu de configuration Réinitialiser aux valeurs par défaut.

UTILISER LE PROJECTEUR

Menu Info

Menu Info

Affichez les informations du projecteur comme indiqué ci-dessous :

- Norme
- Numéro de série
- Source
- Résolution
- Taux de rafraichissement
- Mode Affichage
- Heures lampe
- Heures filtre
- Mode Lumineux
- Version FW

ENTRETIEN

Remplacement de la lampe

Le projecteur détectera automatiquement la durée de vie de la lampe. Lorsque la lampe atteint presque la fin de sa durée de vie, un message d'avertissement apparaît à l'écran.



Une fois que vous voyez ce message, veuillez contacter votre revendeur régional ou le centre de service pour changer la lampe le plus rapidement possible. Assurez-vous que le projecteur a refroidi pendant au moins 30 minutes avant de changer la lampe.



Avertissement : Pour un montage au plafond, prenez des précautions lorsque vous ouvrez le panneau d'accès à la lampe. Il est conseillé de porter des lunettes de sécurité lorsque vous changez l'ampoule pour un montage au plafond. Des précautions doivent être obligatoirement prises afin d'éviter à des pièces desserrées de tomber du projecteur.



Avertissement : Le compartiment de la lampe est chaud! Laissez-le refroidir avant de changer la lampe!



Avertissement : Pour réduire les risques de blessures corporelles, ne faites pas tomber le module de la lampe et ne touchez pas l'ampoule de la lampe. L'ampoule risque de se briser et de provoquer des blessures si elle tombe.

ENTRETIEN

Remplacement de la lampe (suite)

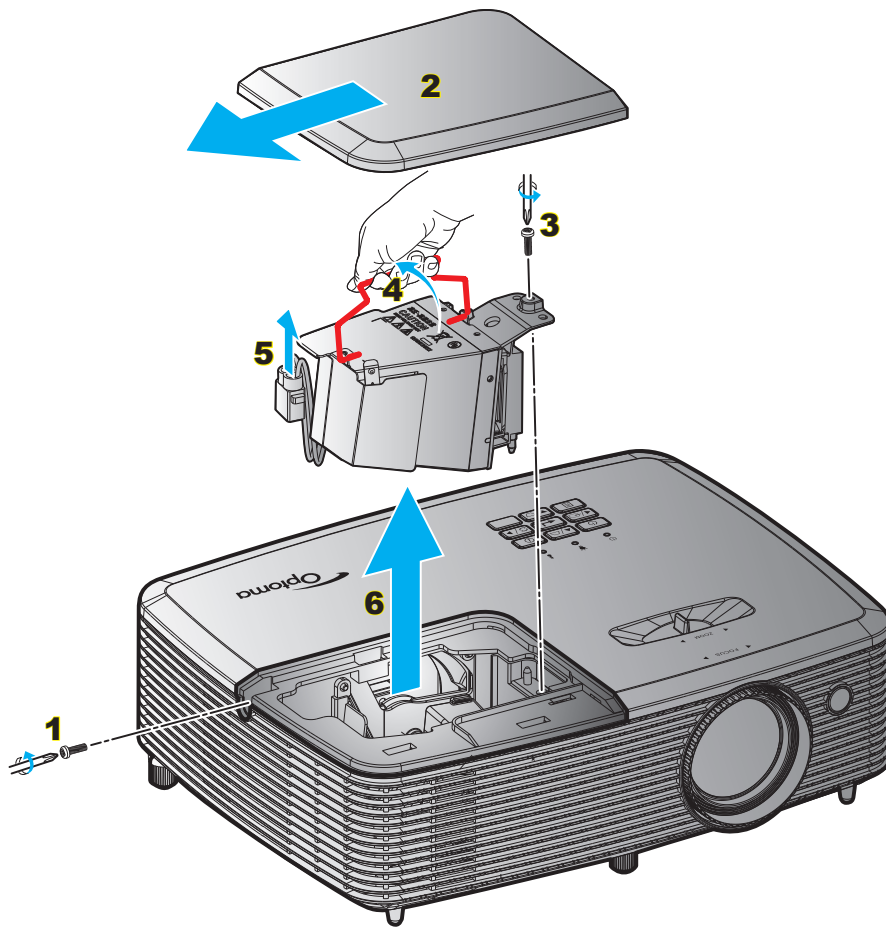

Procédure :

1. Mettez le projecteur hors tension en appuyant sur le bouton "⏻" de la télécommande ou sur le pavé numérique du projecteur.
2. Laissez le projecteur refroidir pendant au moins 30 minutes.
3. Débranchez le cordon d'alimentation.
4. Desserrez la vis du couvercle. **1**
5. Enlevez le capot. **2**
6. Dévissez la vis sur le module de la lampe. **3**
7. Levez la poignée de la lampe. **4**
8. Retirez le cordon de la lampe. **5**
9. Retirez délicatement le module de lampe. **6**
10. Pour replacer le module de la lampe, suivez les étapes précédentes dans l'ordre inverse.
11. Allumez le projecteur et réinitialisez le minuteur de la lampe.
12. Mise à zéro lampe : (i) Appuyez sur "Menu" → (ii) Sélectionner "Réglages" → (iii) Sélectionner "Paramètres Lampe" → (iv) Sélectionner "Mise à zéro lampe" → (v) Sélectionner "Oui".

Remarque :

- Les vis du couvercle de la lampe et de la lampe ne peuvent pas être enlevées.
- Le projecteur ne peut pas être tourné si le couvercle de la lampe n'a pas été remis sur le projecteur.
- Ne touchez aucune partie en verre de la lampe. Les huiles de la peau peuvent endommager la lampe. Utilisez un chiffon sec pour nettoyer le module de la lampe s'il a été touché par accident.

ENTRETIEN

Installer et nettoyer le filtre à poussière

Installer le filtre à poussière

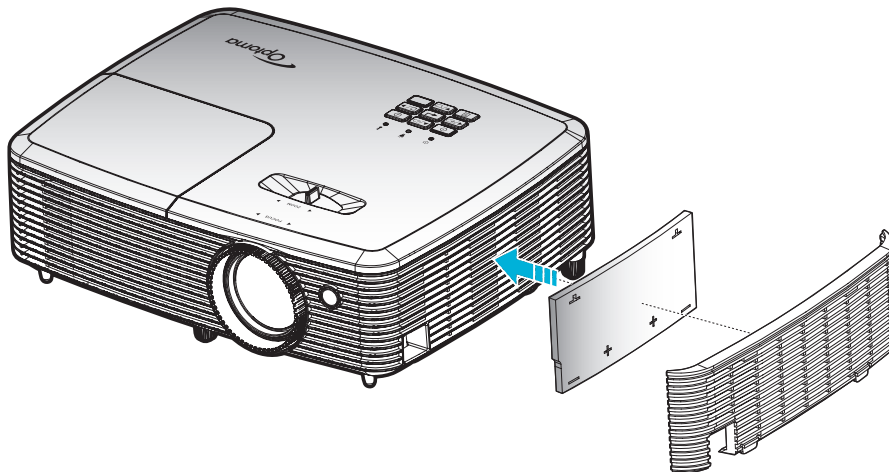

Remarque : Les filtres à poussière sont uniquement requis/fournis dans les régions poussiéreuses.

Nettoyer le filtre à poussière

Nous vous conseillons de nettoyer le filtre à poussière tous les trois mois. Nettoyez-le plus souvent si le projecteur est utilisé dans un environnement poussiéreux.

Procédure :

1. Éteignez l'alimentation du projecteur en appuyant sur le bouton "⏻" du clavier du projecteur ou sur le bouton "Ⓜ" de la télécommande.
2. Débranchez le cordon d'alimentation.
3. Enlevez le filtre à poussière délicatement. **1**
4. Nettoyez ou remplacez le filtre à poussière. **2**
5. Pour installer le filtre à poussière, suivez les étapes précédentes dans l'ordre inverse.

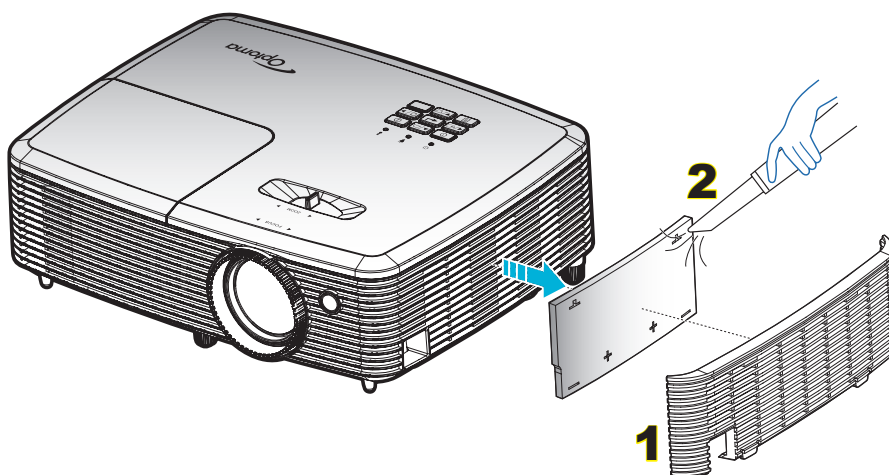

INFORMATIONS SUPPLÉMENTAIRES

Résolutions compatibles

Compatibilité numérique

B0/Timing établi	B0/Timing standard	B0/Timing détaillé	B1/Mode vidéo	B1/Timing détaillé
720 x 400 à 70 Hz	1280x720 à 60Hz	Timing natif :	640x480p à 60 Hz	720 x 480 à 60 Hz
640x480 à 60Hz	1280x800 à 60 Hz	XGA : 1024x768 à 60 Hz	720 x 480 à 60 Hz	1280x720p à 60Hz
640x480 à 67Hz	1280x1024 à 60 Hz	WXGA : 1280x800 à 60 Hz	1280x720p à 60Hz	1366x768 à 60 Hz
640x480 à 72Hz	1400x1050 à 60 Hz	1080P : 1920x1080 à 60 Hz	1920x1080i à 60 Hz	1920x1080i à 50Hz
640x480 à 75 Hz	1600x1200 à 60 Hz		720(1440)x480i à 60 Hz	1920x1080p à 60Hz
800x600 à 56Hz	1440x900 à 60 Hz		1920x1080p à 60Hz	
800x600 à 60 Hz	1280x720 à 120 Hz		720x576p à 50 Hz	
800x600 à 72Hz	1024x768 à 120Hz		1280x720p à 50 Hz	
800x600 à 75Hz			1920x1080i à 50Hz	
832x624 à 75 Hz			720(1440)x576i à 50 Hz	
1024x768 à 60 Hz			1920x1080p à 50Hz	
1024x768 à 70Hz			1920x1080p à 24Hz	
1024x768 à 75Hz			1920x1080p à 30 Hz	
1280x1024 à 75Hz				
1152x870 à 75 Hz				

Compatibilité vidéo True 3D

Résolutions d'entrée	Entrée 3D HDMI 1.4a	Synchronisation d'entrée			
			1280x720P à 50Hz	Haut et bas	
			1280x720P à 60 Hz	Haut et bas	
			1280x720P à 50Hz	Encapsulage de trame	
			1280x720P à 60 Hz	Encapsulage de trame	
			1920x1080i à 50 Hz	Côte à côte (Moitié)	
			1920x1080i à 60 Hz	Côte à côte (Moitié)	
			1920x1080P à 24 Hz	Haut et bas	
			1920x1080P à 24 Hz	Encapsulage de trame	
	HDMI 1.3		1920x1080i à 50Hz	Côte à côte (Moitié)	Mode SBS allumé
			1920x1080i à 60 Hz		
			1280x720P à 50Hz		
			1280x720P à 60 Hz		
			1920x1080i à 50Hz	Haut et bas	Mode TAB allumé
			1920x1080i à 60 Hz		
			1280x720P à 50Hz		
	1280x720P à 60 Hz				
	480i 1024x768 @ 120Hz 1280x720 @ 120Hz	HQFS	Le format 3D est Superposés		

Remarque :

- Si l'entrée 3D est 1080p à 24 Hz, le DMD doit lire avec un multiple entier en mode 3D.
- Prise en charge de NVIDIA 3DTV Play en absence de frais de brevet pour Optoma. 1080i à 25 Hz et 720p à 50 Hz fonctionneront en 100 Hz; les autres fréquences 3D fonctionneront en 120 Hz.
- 1080p à 24 Hz fonctionnera à 144 Hz.

INFORMATIONS SUPPLÉMENTAIRES

Taille d'image et distance de projection

(1080P) (taille de l'image et distance en mètres et en pieds)

Longueur diagonale (en pouce) de l'écran 16 : 9	Taille de l'écran L x H				Distance de projection (D)				Décalage (Hd)	
	(m)		(pied)		(m)		(pied)		(m)	(pied)
	Largeur	Hauteur	Largeur	Hauteur	Large	Tele	Large	Tele		
30,00	0,66	0,37	2,18	1,23	0,98	1,08	3,22	3,54	0,06	0,20
40,00	0,89	0,50	2,91	1,63	1,31	1,43	4,30	4,69	0,08	0,26
60,00	1,33	0,75	4,36	2,45	1,97	2,15	6,46	7,05	0,12	0,39
70,00	1,55	0,87	5,08	2,86	2,29	2,51	7,51	8,23	0,14	0,46
80,00	1,77	1,00	5,81	3,27	2,62	2,87	8,60	9,42	0,16	0,52
90,00	1,99	1,12	6,54	3,68	2,95	3,23	9,68	10,60	0,18	0,59
100,00	2,21	1,25	7,26	4,09	3,28	3,59	10,76	11,78	0,20	0,65
120,00	2,66	1,49	8,72	4,90	3,93	4,3	12,89	14,11	0,24	0,78
150,00	3,32	1,87	10,89	6,13	4,91	5,38	16,11	17,65	0,30	0,98
180,00	3,98	2,24	13,07	7,35	5,9	6,46	19,36	21,19	0,36	1,18
250,00	5,53	3,11	18,16	10,21	8,19	8,97	26,87	29,43	0,50	1,63
300,00	6,64	3,74	21,79	12,26	9,83	10,76	32,25	35,30	0,60	1,96

(1080P) (taille de l'image et distance en mètres et en pouces)

Longueur diagonale (en pouce) de l'écran 16 : 9	Taille de l'écran L x H				Distance de projection (D)				Décalage (Hd)	
	(m)		(po)		(m)		(po)		(m)	(po)
	Largeur	Hauteur	Largeur	Hauteur	Large	Tele	Large	Tele		
30,00	0,66	0,37	26,15	14,71	0,98	1,08	38,58	42,52	0,06	2,35
40,00	0,89	0,50	34,86	19,61	1,31	1,43	51,57	56,30	0,08	3,14
60,00	1,33	0,75	52,29	29,42	1,97	2,15	77,56	84,65	0,12	4,71
70,00	1,55	0,87	61,01	34,32	2,29	2,51	90,16	98,82	0,14	5,49
80,00	1,77	1,00	69,73	39,22	2,62	2,87	103,15	112,99	0,16	6,28
90,00	1,99	1,12	78,44	44,12	2,95	3,23	116,14	127,17	0,18	7,06
100,00	2,21	1,25	87,16	49,03	3,28	3,59	129,13	141,34	0,20	7,84
120,00	2,66	1,49	104,59	58,83	3,93	4,30	154,72	169,29	0,24	9,41
150,00	3,32	1,87	130,74	73,54	4,91	5,38	193,31	211,81	0,30	11,77
180,00	3,98	2,24	156,88	88,25	5,90	6,46	232,28	254,33	0,36	14,12
250,00	5,53	3,11	217,89	122,57	8,19	8,97	322,44	353,15	0,50	19,61
300,00	6,64	3,74	261,47	147,08	9,83	10,76	387,01	423,62	0,60	23,53

Remarque : Le rapport de zoom est 1,1 x.

INFORMATIONS SUPPLÉMENTAIRES

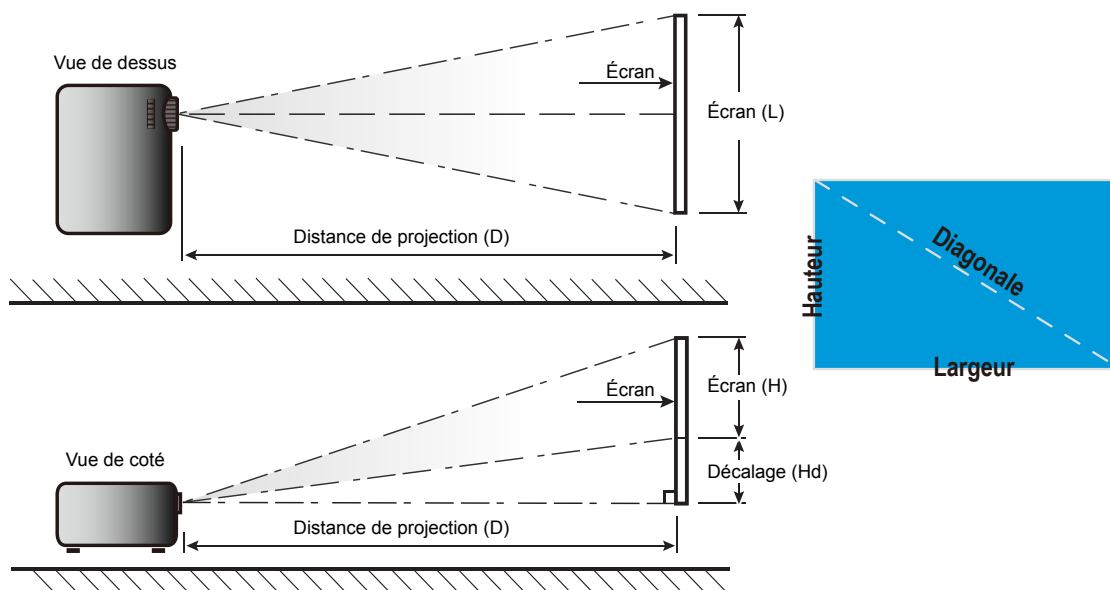

INFORMATIONS SUPPLÉMENTAIRES

Dimensions du projecteur et installation au plafond

1. Pour éviter d'endommager votre projecteur, veuillez utiliser le kit de fixation au plafond d'Optoma.
2. Si vous souhaitez utiliser un autre dispositif de fixation au plafond, assurez-vous que les vis utilisées pour fixer le projecteur au support sont conformes aux spécifications suivantes :
 - Type de vis : M4*3
 - Longueur minimale de la vis : 10mm

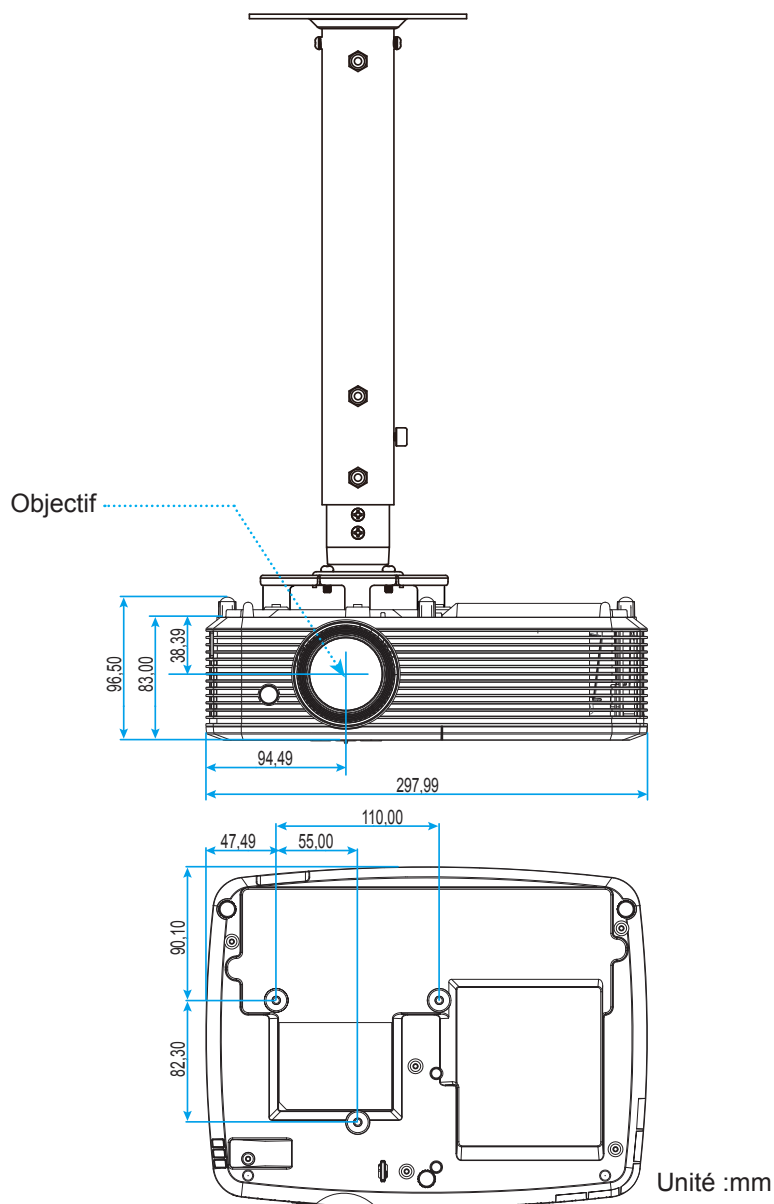

Remarque : Veuillez noter que tout dommage résultant d'une mauvaise installation annulera la garantie.



Avertissement :

- Si vous achetez une monture de plafond chez une autre société, veuillez vous assurer d'utiliser la taille de vis correcte. La taille de vis dépendra de l'épaisseur de la plaque de montage.
- Assurez-vous de garder au moins 10 cm d'écart entre le plafond et le bas du projecteur.
- Eviter d'installer le projecteur près d'une source chaude.













INFORMATIONS SUPPLÉMENTAIRES

Codes télécommande



Touche		Code personnalisé		Code données	Définition touche impression	Description
		Octet 1	Octet 2	Octet 3		
Marche		32	CD	02	MARCHE	Appuyez pour allumer le projecteur.
Mise hors tension		32	CD	2E	ARRÊT	Appuyez pour éteindre le projecteur.
Utilisateur1		32	CD	36	Utilisateur1	Touches définies par l'utilisateur. Veuillez consulter la page 36 pour la configuration.
Utilisateur2		32	CD	65	Utilisateur2	
Utilisateur3		32	CD	66	Utilisateur3	
Luminosité		32	CD	41	Luminosité	Règle la luminosité de l'image.
Contraste		32	CD	42	Contraste	Contrôle le degré de différence entre les zones les plus claires et les plus sombres de l'image.
Mode Affichage		32	CD	05	Mode	Sélectionnez un mode d'affichage pour optimiser le paramétrage des diverses applications. Veuillez consulter la page 29.
Trapèze		32	CD	07	Trapèze	Règle la distorsion de l'image provoquée par l'inclinaison du projecteur.
Format d'image		32	CD	64	Format d'image	Appuyez pour modifier le format d'une image affichée.
Trois dimensions		32	CD	89	Trois dimensions	Sélectionnez manuellement un mode 3D qui correspond à votre contenu 3D.
Muet		32	CD	52	Muet	Eteint/rallume momentanément l'audio.

INFORMATIONS SUPPLÉMENTAIRES

Touche		Code personnalisé		Code données	Définition touche impression	Description
		Octet 1	Octet 2	Octet 3		
DB (DynamicBlack)		32	CD	44	DB	Règle automatiquement la luminosité de l'image pour une performance optimale des contrastes.
Décompte avant mise en veille		32	CD	63	Sleep Timer	Règle l'intervalle du décompte.
Volume +		32	CD	09	Volume +	Régalez pour augmenter le volume.
Quatre touches directionnelles		32	CD	11	▲	Utilisez ▲, ◀, ▶ ou ▼ pour choisir des éléments ou effectuer les réglages pour votre sélection.
		32	CD	10	◀	
		32	CD	12	▶	
		32	CD	14	▼	
Source		32	CD	18	Source	Appuyez sur "Source" pour sélectionner un signal d'entrée.
Touche Entrée		32	CD	0F		Confirme votre sélection d'un élément.
Resynchroniser		32	CD	04	Resynchroniser	Synchronise automatiquement le projecteur sur la source d'entrée.
Volume -		32	CD	0C	Volume -	Régalez pour diminuer le volume.
Menu		32	CD	0E	Menu	Pour quitter ou afficher les menus d'affichage à l'écran pour le projecteur.
HDMI 1		32	CD	16	HDMI1	Appuyez sur "HDMI1" pour choisir la source du connecteur HDMI 1 / MHL.
HDMI 2		32	CD	30	HDMI2	Appuyez sur "HDMI2" pour choisir la source du connecteur HDMI 2.
VGA 1		32	CD	1B	VGA1	Aucune fonction
VGA 2		32	CD	1E	VGA2	Aucune fonction
Vidéo		32	CD	1C	Vidéo	Aucune fonction
YPbPr		32	CD	17	YPbPr	Aucune fonction

INFORMATIONS SUPPLÉMENTAIRES

Codes de la télécommande IR 2



Touche Légende	Adresse		Définition touche impression	Description	
	Octet 3	Octet 4			
Puissance		81	7E	Marche/Arrêt	Appuyez pour allumer/éteindre le projecteur.
Commutateur		3E	C1	Commutateur	Appuyez pour allumer ou éteindre la souris.
Affichage blanc/ mode muet		8A	75		Appuyez pour masquer/afficher l'image à l'écran et désactiver/activer l'audio.
Figer		8B	74	Figer	Appuyez pour figer l'image du projecteur.
Muet		92	6D		Appuyez pour couper/activer momentanément l'audio.
Clic gauche de souris	L	CB	34	L	Utilisez comme clic gauche de souris.
Clic droit souris	R	CC	33	R	Utilisez comme clic droit de souris.
Quatre touches de sélection directionnelles		C6	39	Flèche haut	Utilisez ▲ ▼ ◀ ▶ pour choisir des éléments ou effectuer les réglages pour votre sélection.
		C8	37	Flèche gauche	
		C9	36	Flèche droite	
		C7	38	Flèche bas	
Valider		C5	3A	Valider	Confirme votre sélection d'un élément.
		CA	35		
Page -		C2	3D	Page -	Appuyez pour descendre d'une page.
Laser		Sans objet	Sans objet	Laser	Utilisez comme pointeur laser.
Page +		C1	3E	Page +	Appuyez pour monter d'une page.

INFORMATIONS SUPPLÉMENTAIRES







Touche Légende		Adresse		Définition touche impression	Description
		Octet 3	Octet 4		
Trapèze		85	7A	Trapèze+	Appuyez pour régler la distorsion de l'image causée par l'inclinaison du projecteur.
		84	7B	Trapèze -	
Volume		8C	73	Volume +	Appuyez pour augmenter/diminuer le volume.
		8F	70	Volume -	
Proportions / 1		98	67	/ 1	<ul style="list-style-type: none"> Appuyez pour modifier le format d'une image affichée. Utilisez comme le chiffre "1" du pavé numérique.
Menu / 2		88	77	Menu / 2	<ul style="list-style-type: none"> Appuyez pour quitter ou afficher les menus d'affichage à l'écran pour le projecteur. Utilisez comme le chiffre "2" du pavé numérique.
3D / 3		93	6C	3D / 3	<ul style="list-style-type: none"> Appuyez pour sélectionner manuellement un mode 3D qui correspond à votre contenu 3D. Utilisez comme le chiffre "3" du pavé numérique.
HDMI / 4		86	79	HDMI/4	<ul style="list-style-type: none"> Appuyez pour choisir la source HDMI. Utilisez comme le chiffre "4" du pavé numérique.
VGA / 5		D0	2F	VGA/5	<ul style="list-style-type: none"> Appuyez pour choisir la source VGA. Utilisez comme le chiffre "5" du pavé numérique.
Vidéo / 6		D1	2E	Vidéo / 6	<ul style="list-style-type: none"> Appuyez pour choisir la source vidéo composite. Utilisez comme le chiffre "6" du pavé numérique.
Utilisateur1 / 7 ; Utilisateur2 / 8 ; Utilisateur3 / 9		D2	2D	Utilisateur 1/7	<ul style="list-style-type: none"> Touches définies par l'utilisateur. Veuillez consulter la page 36 pour la configuration. Utilisez en tant que chiffres "7", "8" et "9" du pavé numérique en conséquence.
		D3	2C	Utilisateur 2/8	
		D4	2B	Utilisateur 3/9	
Source		C3	3C	Source	Appuyez pour sélectionner un signal d'entrée.
Mode Lumineux / 0		96	69	/ 0	<ul style="list-style-type: none"> Appuyez pour ajuster automatiquement la luminosité de l'image pour une performance optimale des contrastes. Utilisez comme le chiffre "0" du pavé numérique.
Resynchroniser		C4	3B	Resynchroniser	Appuyez pour synchroniser automatiquement le projecteur sur la source d'entrée.

INFORMATIONS SUPPLÉMENTAIRES

Guide de dépannage

Si vous avez des problèmes avec le projecteur, référez-vous aux informations suivantes. Si des problèmes persistent, contactez votre revendeur régional ou le centre de service.

Problèmes d'Image

-  *Aucune image n'apparaît sur l'écran.*
- Assurez-vous que tous les câbles et les connexions électriques sont connectés correctement et fermement selon les descriptions dans la section "Installation".
 - Assurez-vous que les broches des connecteurs ne sont pas tordues ou cassées.
 - Vérifiez que la lampe de projection a été correctement installée. Veuillez consulter la section "Remplacement de la lampe" des pages 39-40.
 - Assurez-vous que la fonction "Muet" est bien désactivée.
-  *L'image est floue*
- Réglez la bague de variation de la focale sur l'objectif du projecteur. Veuillez consulter la page 16.
 - Assurez-vous que l'écran de projection se trouve à la bonne distance du projecteur. (Veuillez consulter les pages 43-44).
-  *L'image est étirée lors de l'affichage d'un DVD 16:9*
- Lorsque vous regardez un DVD anamorphotique ou un DVD 16:9, le projecteur affichera la meilleure image au format 16:9 du côté projecteur.
 - Si vous regardez un DVD au format LBX, veuillez changer le format pour LBX dans l'OSD du projecteur.
 - Si vous regardez un DVD au format 4:3, veuillez changer le format pour 4:3 dans l'OSD du projecteur.
 - Veuillez configurer le format d'affichage pour un rapport d'aspect 16:9 (large) sur votre lecteur DVD.
-  *L'image est trop petite ou trop grande*
- Réglez le levier du zoom sur le dessus du projecteur.
 - Rapprochez ou éloignez le projecteur de l'écran.
 - Appuyez sur "Menu" sur le panneau du projecteur, allez ensuite à "Affichage-->Ratio". Essayez différents réglages.
-  *Les bords de l'image sont inclinés :*
- Si possible, repositionnez le projecteur de manière à ce qu'il soit centré par rapport à l'écran et au-dessous de celui-ci.
 - Utilisez "Affichage-->Trapèze" de l'OSD pour effectuer un réglage.
-  *L'image est renversée*
- Sélectionner "Réglages-->Projection" dans l'OSD et réglez la direction de projection.
-  *Image double et floue*

INFORMATIONS SUPPLÉMENTAIRES

- Appuyez sur le bouton "3D" pour le mettre sur "Arrêt" afin d'éviter que l'image normale 2D ne soit une image double et floue.



Deux images, en format côte à côte

- Appuyez sur le bouton "3D" pour le mettre sur "SBS" pour que le signal d'entrée soit HDMI 1.3 2D 1080i côte à côte.



L'image ne s'affiche pas en 3D

- Vérifiez si la pile des lunettes 3D n'est pas usée.
- Vérifiez si les lunettes 3D sont allumées.
- Appuyez sur le bouton "3D" et choisissez "SBS" lorsque le signal d'entrée est HDMI 1.3 2D (1080i côte à côte moitié).

Autre problèmes



Le projecteur arrête de répondre aux commandes.

- Si possible, éteignez le projecteur puis débranchez le cordon d'alimentation et attendez au moins 20 secondes avant de reconnecter l'alimentation.



La lampe grille ou émet un claquement

- Quand la lampe atteint la fin de sa durée de vie, elle grillera, éventuellement avec un fort bruit de claquage. Si cela arrive, le projecteur ne se rallumera pas tant que le module de lampe n'est pas remplacé. Pour remplacer la lampe, suivez les procédures qui figurent dans la section "Remplacement de la lampe" en pages 39-40.

Problèmes liés à la télécommande



Si la télécommande ne fonctionne pas

- Vérifiez que l'angle de fonctionnement de la télécommande est pointé à $\pm 15^\circ$ par rapport au récepteur IR du projecteur.
- Assurez-vous qu'il n'y a aucun obstacle entre la télécommande et le projecteur. Placez-vous à une distance de moins de 7 m (23 pieds) du projecteur.
- Assurez-vous que les piles sont insérées correctement.
- Remplacer les piles quand elles sont mortes.

Voyant d'avertissement

Lorsque les voyants d'avertissement (voir ci-dessous) s'allument ou clignotent, le projecteur s'éteindra automatiquement :

- Le voyant "LAMPE" est éclairé en rouge et le voyant "Marche/Veille" clignote en rouge.
- Le voyant "TEMPÉRATURE" est éclairé en rouge et le voyant "Marche/Veille" clignote en rouge. Ceci indique que le projecteur a surchauffé. Dans des conditions normales, le projecteur se rallumera une fois qu'il sera refroidi.
- Le voyant "TEMPÉRATURE" clignote en rouge et le voyant "Marche/Veille" en rouge.

Débranchez le cordon d'alimentation du projecteur, attendez 30 secondes et réessayez. Si le voyant d'avertissement s'allume ou clignote, contactez votre centre de service le plus proche pour de l'aide.

Message sur l'éclairage DEL

INFORMATIONS SUPPLÉMENTAIRES

Message	DEL d'alimentation	DEL d'alimentation	DEL de la température	DEL de la lampe
	(Rouge)	(Vert ou bleu)	(Rouge)	(Rouge)
État de veille (cordon d'alimentation d'entrée)	Lumière fixe			
Mise sous tension (préchauffage)		Clignotante (arrêt 0,5 sec /marche 0,5 sec)		
Mise sous tension et allumage de la lampe		Lumière fixe		
Mise hors tension (Refroidissement)		Clignotante (0,5 sec éteint / 0,5 sec éclairé). Retour à une lumière rouge fixe lorsque les ventilateurs s'arrêtent.		
Résumé rapide (100 sec)		Clignotante (0,25 sec. éteinte 0,25 sec. marche)		
Erreur (panne de lampe)	Clignotante			Lumière fixe
Erreur (Défaut ventilateur)	Clignotante		Clignotante	
Erreur (surchauffe)	Clignotante		Lumière fixe	
État de veille (Mode Graver)		Clignotante		
Burnin (échauffement)		Clignotante		
Burnin (refroidissement)		Clignotante		

- Mise hors tension :

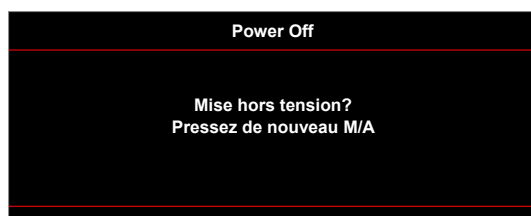

- Avertissement lampe :



- Avertissement température :



- Panne du ventilateur :

INFORMATIONS SUPPLÉMENTAIRES



- Hors limites d'affichage :

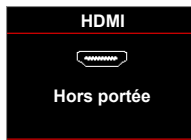

- Avertissement mise hors tension :

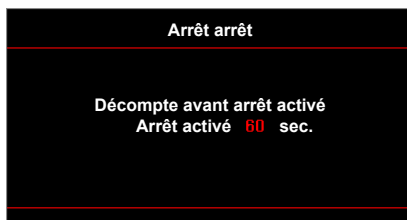

- Alarme minuteur de sécurité :

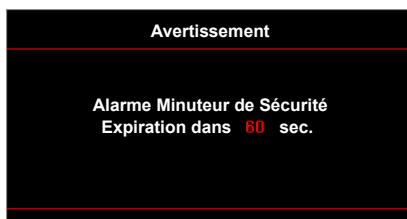

CONFIGURATION ET INSTALLATION

Spécifications

Optique	Description
Résolution maximale	- Fréquence vidéo jusqu'à 1080P - Graphiques jusqu'à WUXGA@60Hz
Résolution native	1080p (1920x1080)
Objectif	- Zoom manuel et mise au point manuelle
Taille de l'image (diagonale)	Plage de mise au point de 41,8"~305" optimisée pour une taille d'image de 60"
Distance de projection	Plage de mise au point de 1,5m~10m optimisée pour une taille d'image de 60"

Électrique	Description
Entrées	- HDMI 1.4a - MHL2.1
Sorties	- Audio 3,5 mm - Synchro 3D - Relais 12V
Version HDCP	1.4
Contrôle	USB type A pour souris / service
Alimentation USB	5V / 1A
Reproduction des couleurs	1073,4 millions de couleurs
Taux de balayage	- Taux de balayage horizontal : 15,375~91,146 kHz - Taux de balayage vertical : 24~ 85 Hz (120 Hz pour la fonction 3D du projecteur)
Haut-parleur intégré	Oui, 10 W
Alimentation requise	100 - 240V ±10%, CA 50/60Hz
Courant d'entrée	2,8A-1,0A

Caractéristiques mécaniques	Description
Orientation d'installation	Devant, Arrière, Plafond - avant, Arrière - haut
Dimensions	- 298 mm (L) x 230 mm (P) x 83 mm (H) (sans pied) - 298 mm (L) x 230 mm (P) x 96,5 mm (H) (avec pied)
Poids	2,5 ± 0,5 kg
Conditions environnementales	Fonctionnement dans la plage 5 ~ 40°C, 10% à 85% d'humidité (sans condensation)

Remarque : Toutes les spécifications sont soumises à modification sans préavis.



CONFIGURATION ET INSTALLATION

Les bureaux d'Optoma dans le monde

Pour une réparation ou un support, veuillez contacter votre bureau régional.



ÉTATS-UNIS

3178 Laurelview Ct.
Fremont, CA 94538, USA
www.optomausa.com

 888-289-6786
 510-897-8601
 services@optoma.com



Canada

3178 Laurelview Ct.
Fremont, CA 94538, USA
www.optomausa.com

 888-289-6786
 510-897-8601
 services@optoma.com

Amérique Latine

3178 Laurelview Ct.
Fremont, CA 94538, USA
www.optomausa.com

 888-289-6786
 510-897-8601
 services@optoma.com



Europe

42 Caxton Way, The Watford Business Park
Watford, Hertfordshire,
WD18 8QZ, UK
www.optoma.eu
Téléphone réparations :
+44 (0)1923 691865

 +44 (0) 1923 691 800
 +44 (0) 1923 691 888
 service@tsc-europe.com



Benelux BV

Randstad 22-123
1316 BW Almere
The Netherlands
www.optoma.nl

 +31 (0) 36 820 0252
 +31 (0) 36 548 9052



France

Bâtiment E
81-83 avenue Edouard Vaillant
92100 Boulogne Billancourt, France

 +33 1 41 46 12 20
 +33 1 41 46 94 35
 savoptoma@optoma.fr



Espagne

C/ José Hierro,36 Of. 1C
28522 Rivas VaciaMadrid,
Spain

 +34 91 499 06 06
 +34 91 670 08 32



Allemagne

Wiesenstrasse 21 W
D40549 Düsseldorf,
Germany

 +49 (0) 211 506 6670
 +49 (0) 211 506 66799
 info@optoma.de

Scandinavie



Lerpeveien 25
3040 Drammen
Norway

 +47 32 98 89 90
 +47 32 98 89 99
 info@optoma.no

PO.BOX 9515
3038 Drammen
Norway

Corée

WOOMI TECH.CO.,LTD.
4F, Minu Bldg.33-14, Kangnam-Ku,
Seoul,135-815, KOREA
korea.optoma.com

 +82+2+34430004
 +82+2+34430005

Japon



東京都足立区綾瀬3-25-18

株式会社オーエス
コンタクトセンター :0120-380-495

 info@os-worldwide.com
www.os-worldwide.com



Taiwan

12F., No.213, Sec. 3, Beixin Rd.,
Xindian Dist., New Taipei City 231,
Taiwan, R.O.C.
www.optoma.com.tw

 +886-2-8911-8600
 +886-2-8911-6550
 services@optoma.com.tw
asia.optoma.com



Hong Kong

Unit A, 27/F Dragon Centre,
79 Wing Hong Street,
Cheung Sha Wan,
Kowloon, Hong Kong

 +852-2396-8968
 +852-2370-1222
www.optoma.com.hk

Chine

5F, No. 1205, Kaixuan Rd.,
Changning District
Shanghai, 200052, China

 +86-21-62947376
 +86-21-62947375
www.optoma.com.cn

