

DLP®-projektor

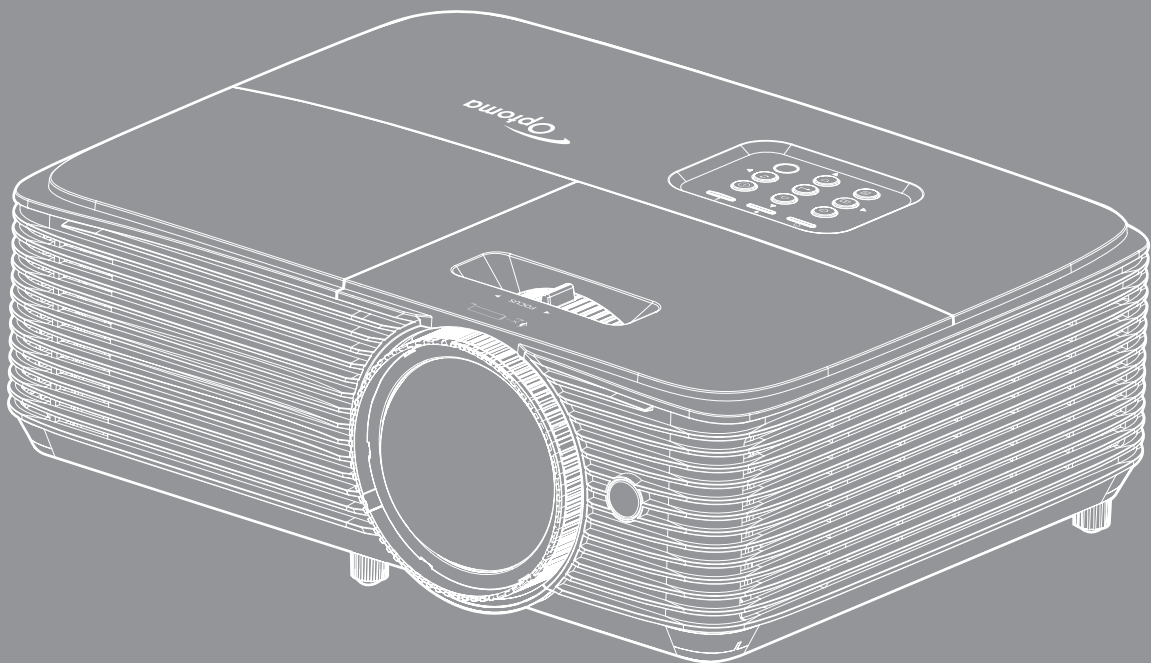



SISÄLTÖ

TURVALLISUUS	4
<i>Tärkeä turvaohje.....</i>	<i>4</i>
<i>3D-turvallisuustiedot.....</i>	<i>5</i>
<i>Tekijänoikeudet.....</i>	<i>6</i>
<i>Vastuuvapauslauseke</i>	<i>6</i>
<i>Tavaramerkkien tunnustaminen</i>	<i>6</i>
<i>FCC</i>	<i>7</i>
<i>Vaatimustenmukaisuusvakuutus EU-maissa</i>	<i>7</i>
<i>WEEE.....</i>	<i>7</i>
JOHDANTO	8
<i>Pakkauksen sisältö.....</i>	<i>8</i>
<i>Vakiolisävarusteet</i>	<i>8</i>
<i>Valinnaiset lisävarusteet.....</i>	<i>8</i>
<i>Tuotekuvaus</i>	<i>9</i>
<i>Liitännät.....</i>	<i>10</i>
<i>Näppäimistö.....</i>	<i>12</i>
<i>Kaukosäädin 1.....</i>	<i>13</i>
<i>Kaukosäädin 2.....</i>	<i>14</i>
ASETUKSET JA ASENNUS.....	15
<i>Projektorin asennus.....</i>	<i>15</i>
<i>Lähteiden yhdistäminen projektoriin.....</i>	<i>17</i>
<i>Heijastetun kuvan säätäminen</i>	<i>20</i>
PROJEKTORIN KÄYTTÖ.....	23
<i>Projektorin virran kytkeminen päälle/pois päältä</i>	<i>23</i>
<i>Tulolähteen valitseminen</i>	<i>24</i>
<i>Valikossa navigointi ja ominaisuudet.....</i>	<i>25</i>
<i>Kuvaruutuvalikkopuu</i>	<i>27</i>
<i>Näytön kuva-asetukset -valikko.....</i>	<i>36</i>
<i>Näyttö 3D-valikko</i>	<i>38</i>
<i>Näyttö kuvasuhdevalikko.....</i>	<i>39</i>
<i>Näyttö reunamaskivalikko.....</i>	<i>42</i>
<i>Näyttö zoomivalikko.....</i>	<i>42</i>
<i>Näyttö kuvansiirtovalikko</i>	<i>42</i>
<i>Näyttö trapetsikorjausvalikko.....</i>	<i>42</i>
<i>Audion mykistys -valikko</i>	<i>42</i>
<i>Audion äänenvoimakkuus -valikko</i>	<i>42</i>
<i>Audiotulo/Mic-valikko.....</i>	<i>42</i>
<i>Asetukset projisointi -valikko</i>	<i>43</i>
<i>Asetukset näyttötyyppi -valikko</i>	<i>43</i>
<i>Aseta lampun asetukset -valikko.....</i>	<i>43</i>

<i>Aseta suodatinasetukset -valikko</i>	43
<i>Aseta virta-asetukset -valikko</i>	43
<i>Asetukset suojaus -valikko</i>	45
<i>Asetukset testikuvio -valikko</i>	46
<i>Aseta kaukosäädinasetukset -valikko</i>	46
<i>Asetukset projektorin tunnus -valikko</i>	46
<i>Asetukset valinnat-valikko</i>	46
<i>Asetuksen nollausvalikko</i>	47
<i>Verkko-LAN-valikko</i>	48
<i>Verkon ohjausvalikko</i>	49
<i>Aseta verkon ohjausasetukset -valikko</i>	50
<i>Info-valikko</i>	55
KUNNOSSAPITO	56
<i>Lampun vaihtaminen</i>	56
<i>Pölysuodattimen asennus ja puhdistus</i>	58
LISÄTIETOJA	59
<i>Yhteensopivat kuvatarkkuudet</i>	59
<i>Kuvakoko ja projisointietäisyys</i>	61
<i>Projektorin mitat ja kattokiinnitysasennus</i>	63
<i>Infrapunakaukosäädin 1 koodit</i>	64
<i>Infrapunakaukosäädin 2 koodit</i>	66
<i>Vianmääritys</i>	68
<i>Varoitusvalo</i>	70
<i>Tekniset tiedot</i>	72
<i>Optoman maailmanlaajuiset toimistot</i>	73

TURVALLISUUS

	Tasasivuisessa kolmiossa olevan vilkkuvan, nuolipäisen salaman tarkoitus on varoittaa käyttäjää tuotteen kotelon sisässä olevasta eristämättömästä "vaarallisesta jännitteestä", joka on riittävän suuri muodostamaan sähköiskun vaaran.
	Tasasivuisen kolmion sisällä olevan huutomerkin tarkoitus on ilmoittaa käyttäjälle sovelluksen mukana tulevassa kirjallisessa materiaalissa olevista tärkeistä käyttö- ja ylläpito (huolto) -ohjeista.

Noudata kaikkia tässä käyttöoppaassa suositeltuja varoituksia, varotoimia ja huoltotoimenpiteitä.

Tärkeä turvaohje



- Älä katso säteeseen, RG2.
Kuten kaikilla kirkkailla lähteillä, älä katso suoraan säteeseen, RG2 IEC 62471-5:2015.
- Älä tuki tuuletusaukkoja. Jotta voisit varmistaa projektorin luotettavan käytön ja suojata sitä ylikuumenemiselta, on suositeltavaa sijoittaa se niin, että sen tuuletus ei esty. Älä esimerkiksi aseta projektoria täydelle kahvipöydälle, sohvalle, sänkyyn jne. Älä aseta projektoria syvennykseen, kuten kirjahyllyyn tai hyllyyn, joka rajoittaa ilman virtausta.
- Tulipalon tai sähköiskun vaaran vähentämiseksi älä altista projektoria sateelle tai kosteudelle. Älä asenna laitetta lähelle lämmönlähteitä (esim. lämpöpattereita, lämmittimiä ja liesiä) tai muita lämpöä tuottavia laitteita (esim. vahvistimia).
- Älä anna esineiden tai nesteiden joutua projektorin sisään. Ne saattavat koskettaa vaarallisia jännitepisteitä tai oikosulkea osia, mistä saattaa seurata tulipalo tai sähköisku.
- Älä käytä seuraavanlaisissa olosuhteissa:
 - Äärimmäisen kuumassa, viileä tai kosteassa ympäristössä.
 - (i) Varmista, että ympäristön lämpötila on 5°C-40°C
 - (ii) Suhteellinen kosteus on 10%-85 %
 - Pölyisessä tai likaisessa ympäristössä.
 - Älä käytä laitetta voimakkaita magneettikenttiä muodostavien laitteiden läheisyydessä.
 - Suorassa auringonvalossa.
- Älä käytä projektoria paikoissa, joiden ilmassa saattaa olla syttyviä tai räjähtäviä kaasuja. Projektorin sisällä oleva lamppu kuumenee käytössä hyvin kuumaksi ja kaasut voivat syttyä ja aiheuttaa tulipalon.
- Älä käytä laitetta, jos se on fyysisesti vahingoittunut tai vaurioitunut. Fyysisiin vahinkoihin tai vaurioihin kuuluu (rajoittamatta):
 - Laite on pudotettu.
 - Virtajohto tai -pistoke on vahingoittunut.
 - Nestettä on läikkynyt projektoriin.
 - Projektori on ollut alttiina sateelle tai kosteudelle.
 - Jotain on pudonnut projektorin sisään tai sen sisällä on jotain irtonaista.
- Älä sijoita projektoria epävakaa alustalle. Projektori voi kaatua ja aiheuttaa vamman tai projektori voi vahingoittua.
- Älä estä valoa tulemasta läpi projektorin linssistä käytön aikana. Valo kuumentaa linssin ja se voi aiheuttaa sulamista, palovammoja tai tulipalon.

- Älä avaa tai pura tuotetta, sillä se voi aiheuttaa sähköiskun.
- Älä yritä huoltaa laitetta itse. Kansien avaaminen saattaa altistaa sinut vaarallisille jännitteille tai muille vaaroille. Soita Optomalle ennen kuin lähetät laitteen korjattavaksi.
- Katso projektorin kotelosta turvallisuuteen liittyvät merkinnät.
- Vain pätevän huoltohenkilön tulee korjata laite.
- Käytä vain valmistajan määrittämiä liitäntöjä/lisälaitteita.
- Älä katso suoraan projektorin linssiin käytön aikana. Kirkas valo saattaa vahingoittaa silmiäsi.
- Kun vaihdat lamppua, anna laitteen ensin jäähtyä. Noudata sivuilla 56-57 annettuja ohjeita.
- Laite ilmoittaa, kun lamppu on syytä vaihtaa. Vaihda lamppu, kun saat varoitusviestejä.
- Kun olet vaihtanut lamppumoduulin, palauta "Lampun nollaus"-toiminto näyttövalikon kohdassa "Asetukset > Lampun asetukset".
- Laittaessasi projektorin pois päältä, varmista että sen jäähdytyskierto on suoritettu ennen virran katkaisemista. Anna projektorin jäähtyä 90 sekuntia.
- Kun lampun käyttöikä on lähestymässä loppuaan, näyttöön tulee viesti "Lamppuikä ylitetty.". Ota yhteys paikalliseen jälleenmyyjään tai huoltokeskukseen lampun vaihtamiseksi niin pian kuin mahdollista.
- Sammuta laite ja irrota virtapistoke pistorasiasta, ennen kuin puhdistat tuotteen.
- Käytä kotelon puhdistamiseen pehmeää, kuivaa liinaa, joka on kostutettu miedolla pesuaineella. Älä käytä laitteen puhdistamiseen hankaavia puhdistusaineita, vahoja tai liuottimia.
- Irrota virtajohto virtalähteestä, jos laitetta ei käytetä pitkään aikaan.

Huomautus: *Kun lamppu saavuttaa käyttöikänsä pään, projektori ei toimi, ennen kuin lamppu on vaihdettu. Vaihtaessasi lampun, seuraa kohdassa "Lampun vaihtaminen" annettuja ohjeita sivulla 56-57.*

- Älä aseta projektoria paikkoihin, joissa se voi altistua tärinälle tai iskuille.
- Älä koske linssiin paljain käsin
- Poista paristo(t) kaukosäätimestä ennen varastointia. Jos paristo(t) jäävät kaukosäätimeen pitkiksi ajoiksi, ne voivat vuotaa.
- Älä käytä tai varastoi projektoria paikoissa, joissa voi olla öljyn tai tupakan savua, se voi heikentää projektorin suorituskyvyn laatua.
- Noudata oikeaa projektorin suuntausasennusta. Muu kuin vakioasennus voi heikentää projektorin suorituskykyä.
- Käytä jatkojohtoa ja/tai ylijännitesuojaa. Virtakatkokset ja jännitteen laskut voivat RIKKOA laitteita.

3D-turvallisuustiedot

Noudata kaikkia varoituksia ja suositeltuja varotoimia ennen kuin itse käytät tai lapsesi käyttää 3D-toimintoa.

Varoitus

Lapset ja teini-ikäiset ovat herkempiä terveysongelmille, jotka liittyvät 3D-katsomiseen ja heitä on valvottava tarkoin, kun he katsovat kuvaa.

Valoherkkysepilepsia ja muut terveysriskit

- Jotkut katsoja voivat saada epilepsia-kohtauksen tai sydänkohtauksen altistuessaan tietyille projisoidun kuvan tai videopelien vilkkuville kuville tai valoille. Jos itselläsi tai suvussa esiintyy epilepsiaa tai sydänkohtauksia, ota yhteys lääkäriin ennen kuin käytät 3D-toimintoa.
- Sellaisillakin henkilöillä, joilla itsellä tai suvussa ei esiinny epilepsiaa tai sydänkohtauksia, voi olla diagnostisoimattomia tiloja, jotka voivat aiheuttaa valoherkkysepilepsia-kohtauksia.
- Raskaana olevien naisten, vanhusten, erilaisista sairauksista kärsivien henkilöiden, unen puutteesta kärsivien henkilöiden tai alkoholin vaikutuksen alaisten henkilöiden tulisi välttää 3D-toiminnon käyttämistä.

- Jos 3D-kuvaa katsoessasi ilmenee jokin seuraavista oireista, lopeta heti katsominen ja ota yhteys erikoissairaanhoidon: (1) muuttunut näkökyky, (2) pyöräillään päästä olo, (3) huimaus, (4) tahattomat liikkeet, kuten silmän tai lihaksen nykiminen, (5) sekavuus, (6) pahoinvointi, (7) tajuttomuus, (8) kouristukset, (9) krampit tai (10) ajan ja paikan tajun menettäminen. Lapset ja teini-ikäiset ovat aikuisia herkempiä kokemaan näitä oireita. Vanhempien tulee valvoa lapsia ja kysyä, kokevatko he näitä oireita.
- 3D-projektion katsominen voi myös aiheuttaa liikepahoinvointia, jälkikuvia, ajan ja paikan tajun menettämistä, silmän rasittumista ja vähentynyttä asennon vakautta. On suositeltavaa, että käyttäjät pitävät usein taukoja vähentääkseen näiden vaikutusten mahdollisuutta. Jos silmissäsi esiintyy oireita rasittumisesta tai kuivuudesta tai jos sinulla ilmenee jokin yllä mainituista oireista, lopeta heti tämän laitteen käyttö ja jatka laitteen käyttöä vasta vähintään puolen tunnin kuluttua, kun oireet ovat poistuneet.
- 3D-projektion katsominen liian lähellä näyttöä tai liian pitkäkestoinen katsominen voi vahingoittaa näköä. Ihanteellinen katsomisetaisyys on vähintään kolme kertaa näytön korkeus. On suositeltavaa, että katsoja silmät ovat näytön tasalla.
- 3D-projektion katsominen 3D-laseilla pitkän aikaa voi aiheuttaa päänsärkyä tai rasittumista. Jos koet päänsärkyä, rasittumista tai huimausta, lopeta 3D-projektion katsominen ja lepuuta silmiäsi.
- Älä käytä 3D-laseja mihinkään muuhun tarkoitukseen kuin 3D-projektion katsomiseen.
- 3D-lasien käyttö muuhun tarkoitukseen (kuten silmälaseina, aurinkolaseina, suojalaseina jne.) voi olla fyysisesti vahingollista ja heikentää näköä.
- 3D-projektion katsominen voi johtaa joillakin katsojilla ajan ja paikan tajun menettämiseen. ÄLÄ tämän vuoksi sijoita 3D-PROJEKTORIA lähelle portaikkoo, sähköjohtoja, parveketta tai muuta kohdetta, johon voi kompastua tai törmätä, tai jotka voivat pudota, rikkoontua tai kaatua.

Tekijänoikeudet

Tämä julkaisu, mukaan lukien kaikki valokuvat, kuvitus ja ohjelmisto, on suojattu kansainvälisillä tekijänoikeuslaeilla. Kaikki oikeudet pidätetään. Tätä käyttöopasta tai mitään sen sisältämää materiaalia ei saa monistaa ilman tekijän kirjallista lupaa.

© Tekijänoikeudet 2018

Vastuuvapauslauseke

Tämän asiakirjan tiedot voivat muuttua ilman ilmoitusta. Valmistaja ei anna mitään esityksiä tai takuita tämän asiakirjan sisällölle ja erityisesti sanoutuu irti kaikista epäsuorista takuista myytävyydestä tai soveltuvuudesta johonkin tiettyyn tarkoitukseen. Valmistaja pidättää oikeudet tarkistaa tätä julkaisua ja tehdä aika-ajoin muutoksia sen sisältöön ilman veloitetta ilmoittaa tällaisista tarkistuksista tai muutoksista kenellekään.

Tavaramerkkien tunnustaminen

Kensington on ACCO Brand Corporationin Yhdysvalloissa rekisteröity tavaramerkki, jolle on myönnetty rekisteröinti, ja jolle on vireillä hakemuksia muissa maissa eri puolilla maailmaa.

HDMI, HDMI-logo ja High-Definition Multimedia Interface ovat HDMI Licensing LLC:n tavaramerkkejä tai rekisteröityjä tavaramerkkejä Yhdysvalloissa ja muissa maissa.

DLP®, DLP Link ja DLP logo ovat Texas Instrumentsin rekisteröityjä tavaramerkkejä ja BrilliantColor™ on Texas Instrumentsin tavaramerkki.

Kaikki muut tässä käyttöoppaassa käytetyt tuotenimet ovat niiden vastaavien omistajien omaisuutta, mikä täten tunnustetaan.

FCC

Tämä laite on testattu, ja se on todettu luokan B digitaalisia laitteita koskevien rajoitusten FCC:n sääntökohdan 15 mukaiseksi. Nämä raja-arvot on tarkoitettu turvaamaan riittävä häiriösuojaus asutussa ympäristössä. Tämä laite tuottaa ja käyttää radioaaltoja ja saattaa säteillä niitä ympäristöönsä. Jos laitetta ei asenneta tai käytetä ohjeiden mukaan, se voi aiheuttaa häiriöitä radioliikenteelle.

Kuitenkaan mitään takuita ei ole sille, ettei laite aiheuttaisi häiriöitä radion tai television vastaanottamiseen. Jos tämä laite häiritsee radio- tai televisiovastaanottoa, minkä voi todeta sulkemalla laitteen ja käynnistämällä sen uudelleen, tilannetta voi yrittää korjata seuraavilla toimenpiteillä:

- Suuntaa vastaanottoantenni uudelleen.
- Siirrä laite kauemmas radio- tai televisiovastaanottimesta.
- Kytke laite pistorasiaan, joka kuuluu eri jakopiiriin kuin pistorasia, johon radio tai televisio on kytketty.
- Kysy neuvoa laitteen myyjältä tai kokeneelta radio- tai tv-asentajalta.

Huomautus: Suojatut kaapelit

Kaikki liitännät muihin tietokonelaitteisiin on tehtävä suojatuilla kaapeleilla, jotta säilytetään FCC-säädöstenmukaisuus.

Huomio

Sellaisten muutosten tai mukautusten tekeminen, joita valmistaja ei ole nimenomaisesti hyväksynyt, voi mitätöidä FCC:n myöntämän käyttäjän valtuutuksen käyttää tätä laitetta.

Käyttöehdot

Tämä laite noudattaa FCC-säännösten osaa 15. Käytölle on kaksi seuraavaa ehtoa:

1. Tämä laite ei saa aiheuttaa haitallista häiriötä, ja
2. Tämän laitteen on hyväksyttävä kaikki vastaanotettu häiriö, mukaan luettuna häiriö, joka saattaa aiheuttaa epätoivottavaa toimintaa.

Huomautus: Käyttö Kanadassa

Tämä luokan B digitaalinen laite on Kanadan ICES-003-säädöksen mukainen.

Remarque à l'intention des utilisateurs canadiens

Cet appareil numérique de la classe B est conforme à la norme NMB-003 du Canada.

Vaatimustenmukaisuusvakuutus EU-maissa

- EMC-direktiivi 2014/30/EY (lisäyksineen)
- Matalajännitedirektiivi 2014/35/EY
- R & TTE -direktiivi 1999/5/EY (jos tuotteessa on RF-toiminto)

WEEE



Hävitysohjeet

Älä heitä tätä elektronista laitetta roskeen hävittäessäsi sen. Minimoidaksesi saastumisen ja varmistaaksesi parhaan mahdollisen ympäristön suojelun, kierrätä laite.

JOHDANTO

Pakkauksen sisältö

Pura pakkaus varovasti ja tarkista, että kaikki alla listatut vakiolisävarusteet ovat mukana. Joitakin vaihtoehtoisten lisävarusteiden kohteita ei ehkä ole käytettävissä mallin, teknisten tietojen ja ostoalueen mukaan. Tarkista sisältö ostopaikkasi mukaisesti. Jotkut lisävarusteet voivat vaihdella alueittain.

Takuukortti kuuluu toimitukseen vai määrättyillä alueilla. Kysy lisätietoja jälleenmyyjältä.

Vakiolisävarusteet

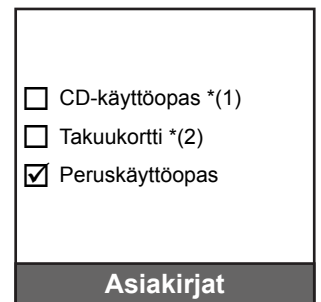
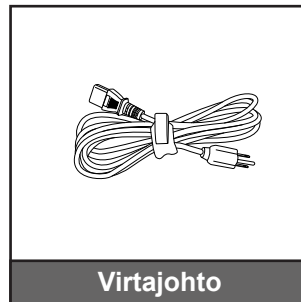

Huomautus:

- Paristo kuuluu kaukosäätimen toimitukseen.
- *(1) Voit ladata käyttöoppaan osoitteesta www.optoma.com/support/download
- *(2) Voit ladata takuutiedot osoitteesta www.optoma.com/support/download
- *(3) Todellinen kaukosäädin voi olla erilainen alueen mukaan.

Valinnaiset lisävarusteet

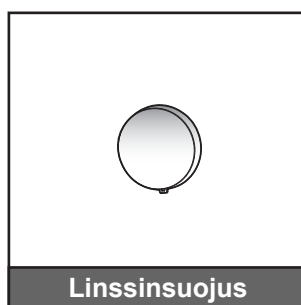
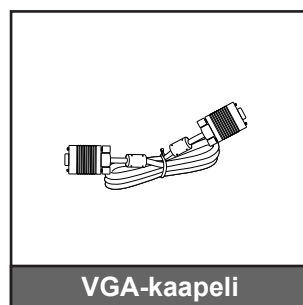

Huomautus: Valinnaiset lisävarusteet vaihtelevat mallin, teknisten tietojen ja alueen mukaan.

JOHDANTO

Tuotekuvaus

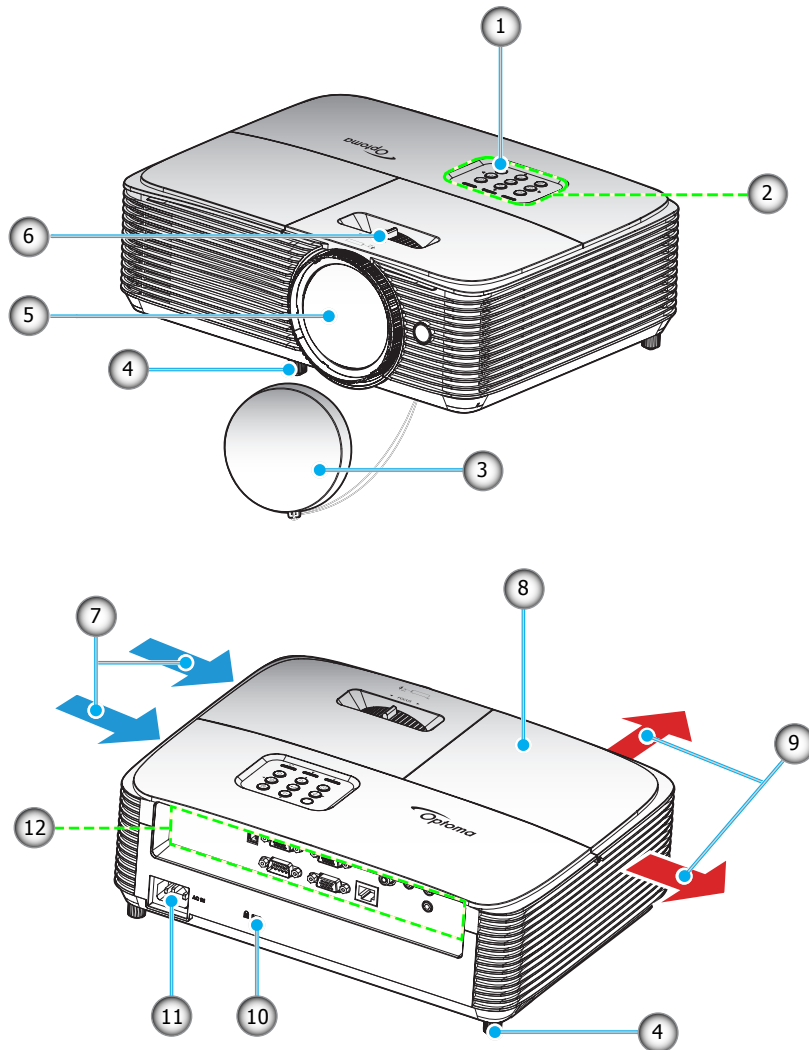

Huomautus: Säilytä 20 cm:n vähimmäisetäisyys "tulo"- ja "lähtö"-tarrojen välillä.

Nro	Kohde	Nro	Kohde
1.	Infrapunavastaanotin	7.	Tuuletus (tuloilma)
2.	Näppäimistö	8.	Lampun kansi
3.	Linssinsuojus	9.	Tuuletus (poistoilma)
4.	Kallistuksen säätöjalka	10.	Kensington™-lukkoportti
5.	Linssi	11.	Virtapistoke
6.	Tarkennusvipu	12.	Tulo-/lähtö

JOHDANTO

Liitännät

Tyyppi 1 (8 IO)

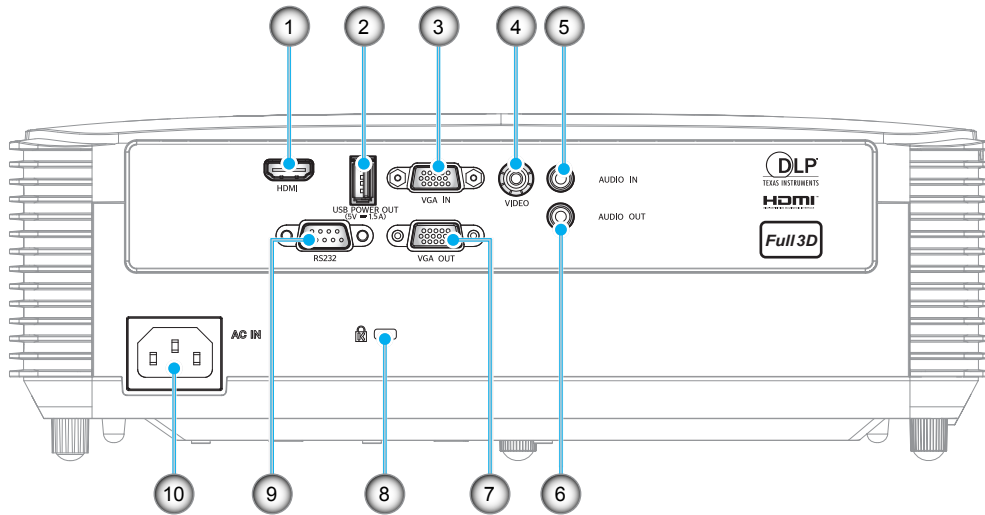

Tyyppi 2 (12 IO)

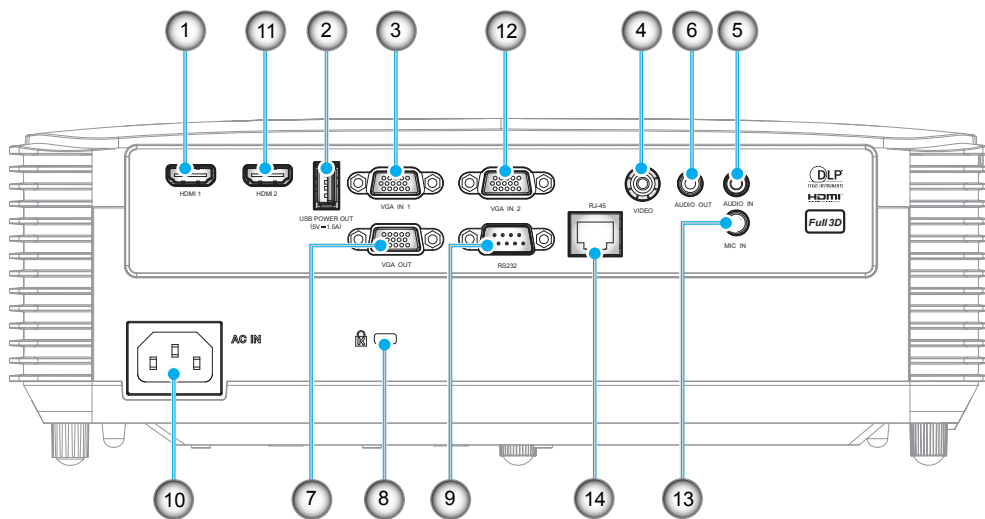

JOHDANTO

Nro	Kohde	Tyyppi 1 (8 IO)	Tyyppi 2 (12 IO)
1.	HDMI / HDMI 1 -liitin	√	√
2.	USB-virtalähtö (5 V / 1,5 A) -liitäntä / HIIRI- / HUOLTO-liitäntä	√	√
3.	VGA IN / VGA IN 1 -liitäntä	√	√
4.	Videoliitäntä	√	√
5.	Äänitulo -liitäntä	√	√
6.	Audio-lähtöliitäntä	√	√
7.	VGA OUT -liitäntä	√	√
8.	Kensington™-lukkoportti	√	√
9.	RS232-liitäntä	√	√
10.	Virtapistoke	√	√
11.	HDMI 2 -liitäntä	Ei sovellettavissa	√
12.	VGA IN 2 -liitäntä	Ei sovellettavissa	√
13.	MIC IN -liitäntä	Ei sovellettavissa	√
14.	RJ-45-liitäntä	Ei sovellettavissa	√
Huomautus: "√" tarkoittaa, että kohde on tuettu, "Ei sovellettavissa" tarkoittaa, että kohde ei ole käytettävissä.			

Huomautus:

- Etähiiri vaatii erikoiskaukosäätimen.
- I/O-tulot/lähdöt ovat ostamasi projektorin mukaisia. Tarkista ne fyysisestä tuotteesta.

JOHDANTO

Näppäimistö

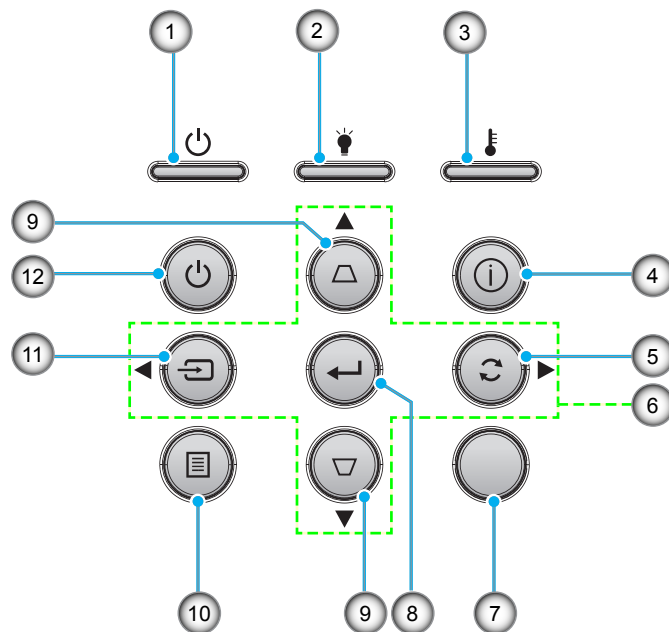

Nro	Kohde	Nro	Kohde
1.	Päälle/Valmiustila-merkkivalo	7.	Infrapunavastaanotin
2.	Lampun merkkivalo	8.	Enter
3.	Lämpötilan merkkivalo	9.	Trapetsikorjaus
4.	Tiedot	10.	Valikko
5.	Synkronointi	11.	Lähde
6.	Nelisuuntaiset valintanäppäimet	12.	Virran

JOHDANTO

Kaukosäädin 1

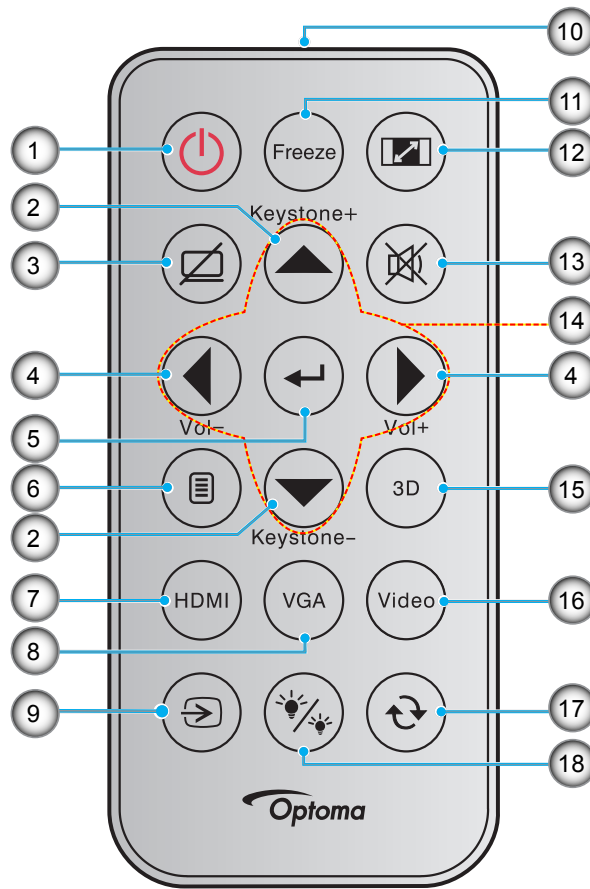

Nro	Kohde	Nro	Kohde
1.	Virta päälle/pois	10.	Infrapuna-LED-merkkivalo
2.	Kuvankorjaus +/-	11.	Pysäytä
3.	AV-mykistys	12.	Aspect Ratio
4.	Äänenvoimakkuus -/+	13.	Mykistys
5.	Enter	14.	Nelisuuntaiset valintanäppäimet
6.	Valikko	15.	3D
7.	HDMI	16.	Video
8.	VGA	17.	Uudelleensynkronointi
9.	Lähde	18.	Kirkkaustaso

Huomautus:

- Todellinen kaukosäädin voi olla erilainen alueen mukaan.
- Joillakin näppäimillä ei ehkä ole toimintoa malleissa, jotka eivät tue näitä toimintoja.
- Ennen kuin käytät kaukosäädintä ensimmäistä kertaa, irrota läpinäkyvä eristysteippi. Katso ohjeet pariston asennuksesta sivulta 21.

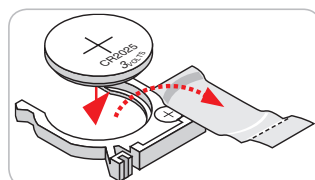

JOHDANTO

Kaukosäädin 2

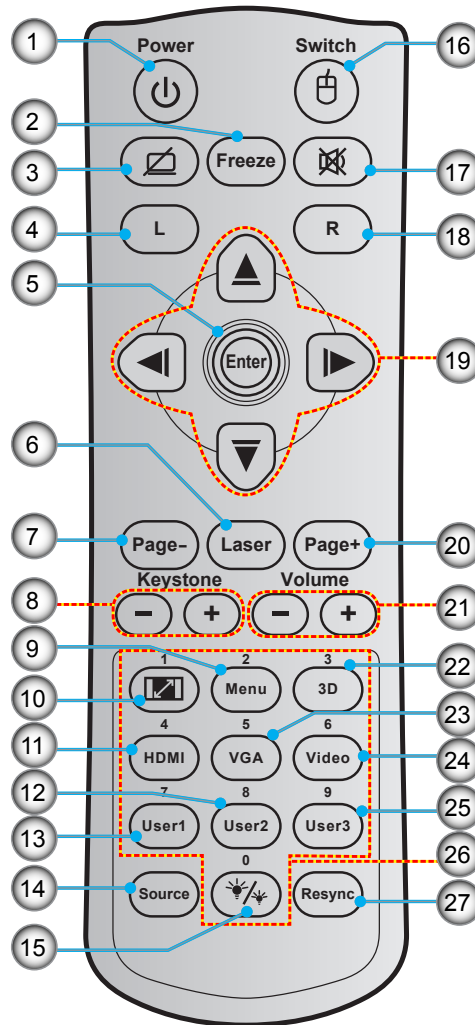

Nro	Kohde	Nro	Kohde
1.	Virta päälle/pois	15.	Kirkkaustaso
2.	Pysäytä	16.	Hiiri päälle / pois
3.	Tyhjä näyttö / Mykistetty audio	17.	Mykistys
4.	Hiiren vasemman painikkeen napsautus	18.	Hiiren oikean painikkeen napsautus
5.	Enter	19.	Nelisuuntaiset valintanäppäimet
6.	Laser	20.	Page +
7.	Page -	21.	Äänenvoimakkuus -/+
8.	Kuvankorjaus -/+	22.	3D-valikko päälle/pois
9.	Valikko	23.	VGA
10.	Aspect Ratio	24.	Video
11.	HDMI	25.	Käyttäjä 3
12.	Käyttäjä 2	26.	Numeronäppäimistö (0-9)
13.	Käyttäjä 1	27.	Uudelleensynkronointi
14.	Source		

Huomautus:

- Todellinen kaukosäädin voi olla erilainen alueen mukaan.
- Joillakin näppäimillä ei ehkä ole toimintoa malleissa, jotka eivät tue näitä toimintoja.

ASETUKSET JA ASENNUS

Projektorin asennus

Tämä projektori on suunniteltu asennettavaksi neljään mahdolliseen asentoon.

Huonetila ja henkilökohtainen mieltymys ratkaisee, minkä asennussijainnin valitset. Ota huomioon valkokankaan koko ja sijainti, sopivan pistorasian sijainti sekä projektorin ja muiden laitteiden välinen etäisyys ja sijainti.

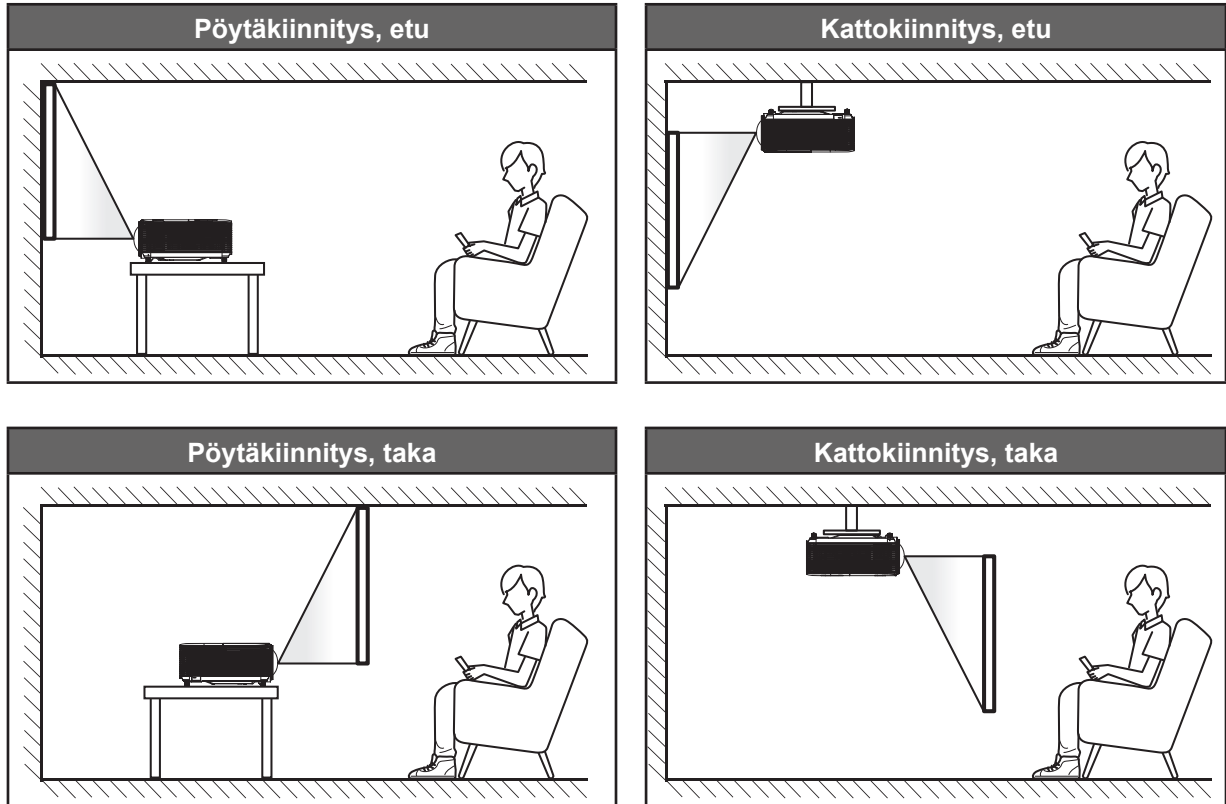

Projektori tulee asettaa tasaiselle pinnalle ja 90 astetta / kohtisuorassa heijastusnäyttöön nähden.

- Katso projektorin sijainnin määrittäminen tietyille heijastusnäyttökoolle etäisyystaulukosta sivulla 61-62.
- Katso näytön koko määrittäminen annetulle etäisyydelle etäisyystaulukosta sivulla 61-62.

Huomautus: Mitä etäämmälle projektori sijoitetaan näytöstä, sitä suuremmaksi kuvan koko kasvaa ja myös pystysuuntainen siirtymä lisääntyy suhteessa.

TÄRKEÄÄ!

Älä käytä projektoria mistään muusta suunnasta kuin pöytä- tai kattokiinnityksestä. Projektorin tulee olla vaakasuuntaisesti, ei kallistettuna eteen/taakse tai vasemmalle/oikealle. Kaikki muut suuntaukset mitätöivät takuun ja lyhentävät projektorin lampun tai itse projektorin käyttöikää. Ota yhteys Optomaan saadaksesi ohjeet vakioasennuksesta poikkeavaan asentukseen.

ASETUKSET JA ASENNUS

Projektorin asennusilmoitus

- Aseta projektori vaaka-asentoon.

Projektorin kallistuskulma ei saa olla yli 15 astetta, eikä projektoria saa asentaa muilla kiinnitystavoilla kuin työpöytä- ja kattokiinnitys, muuten lampun käyttöikä voi lyhentyä dramaattisesti ja voi ilmetä muita **ennustamattomia vahinkoja**.



- Jätä poistoilma-aukon ympärille vähintään 30 cm tilaa.

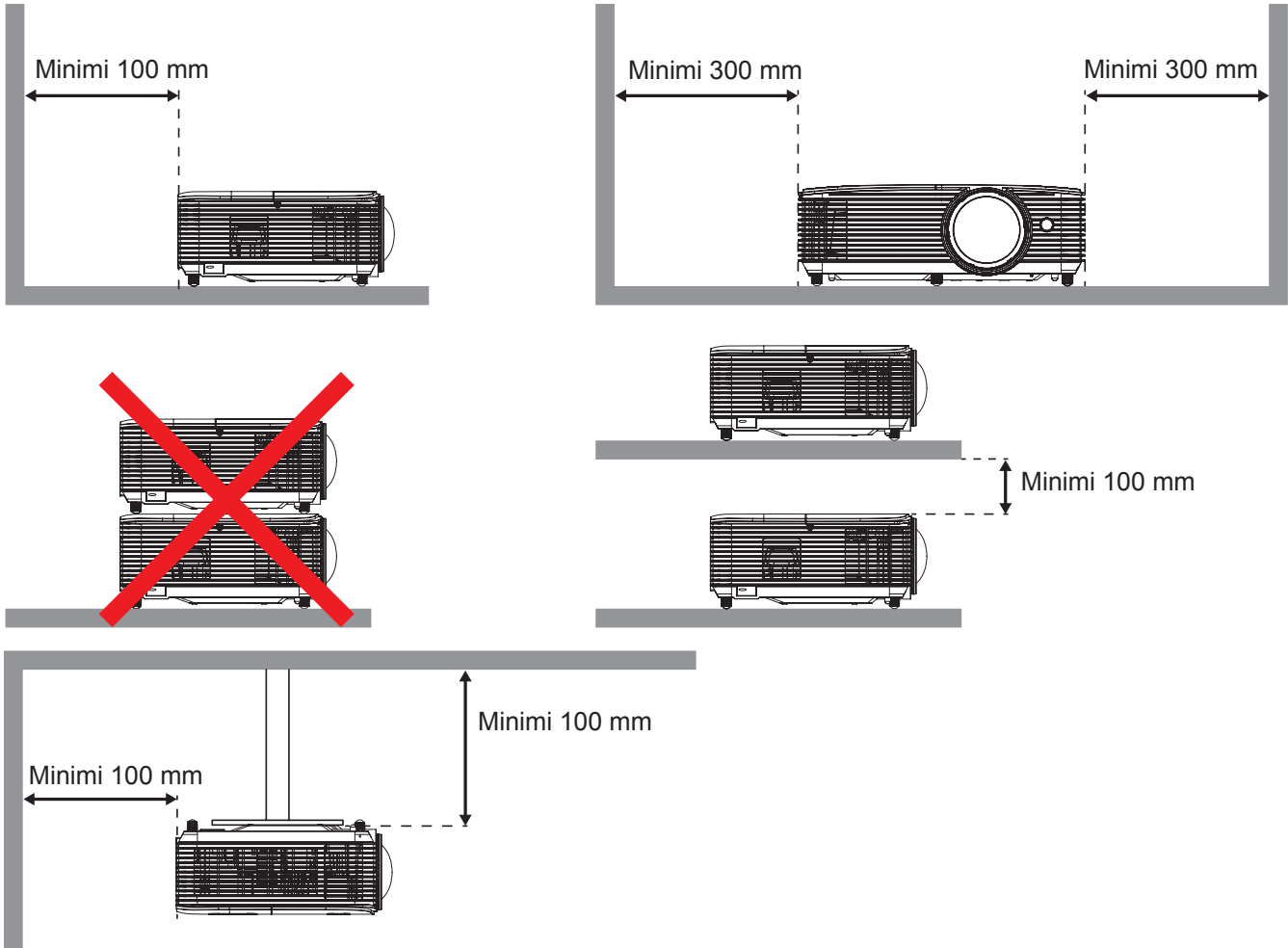

- Varmista, että ilmanottoaukot eivät kierrätä ilmanpoistoaukon kuumaa ilmaa.
- Varmista projektoria suljetussa tilassa käytettäessä, ettei tilojen ilmalämpötila ylitä käyttölämpötilaa projektorin ollessa käynnissä, ja että ilmanotto- ja poistoaukot ovat esteettömiä.
- Kaikkien suljettujen tilojen tulee läpäistä sertifioitu lämpötila-arviointi, jotta varmistetaan, ettei projektori kierrätä poistoilmaa, koska tämä voi aiheuttaa projektorin sammumisen, vaikka tilojen lämpötila olisi hyväksytyissä käyttölämpötilarajoissa.

ASETUKSET JA ASENNUS

Lähteiden yhdistäminen projektoriin

Tyyppi 1 (8 IO)

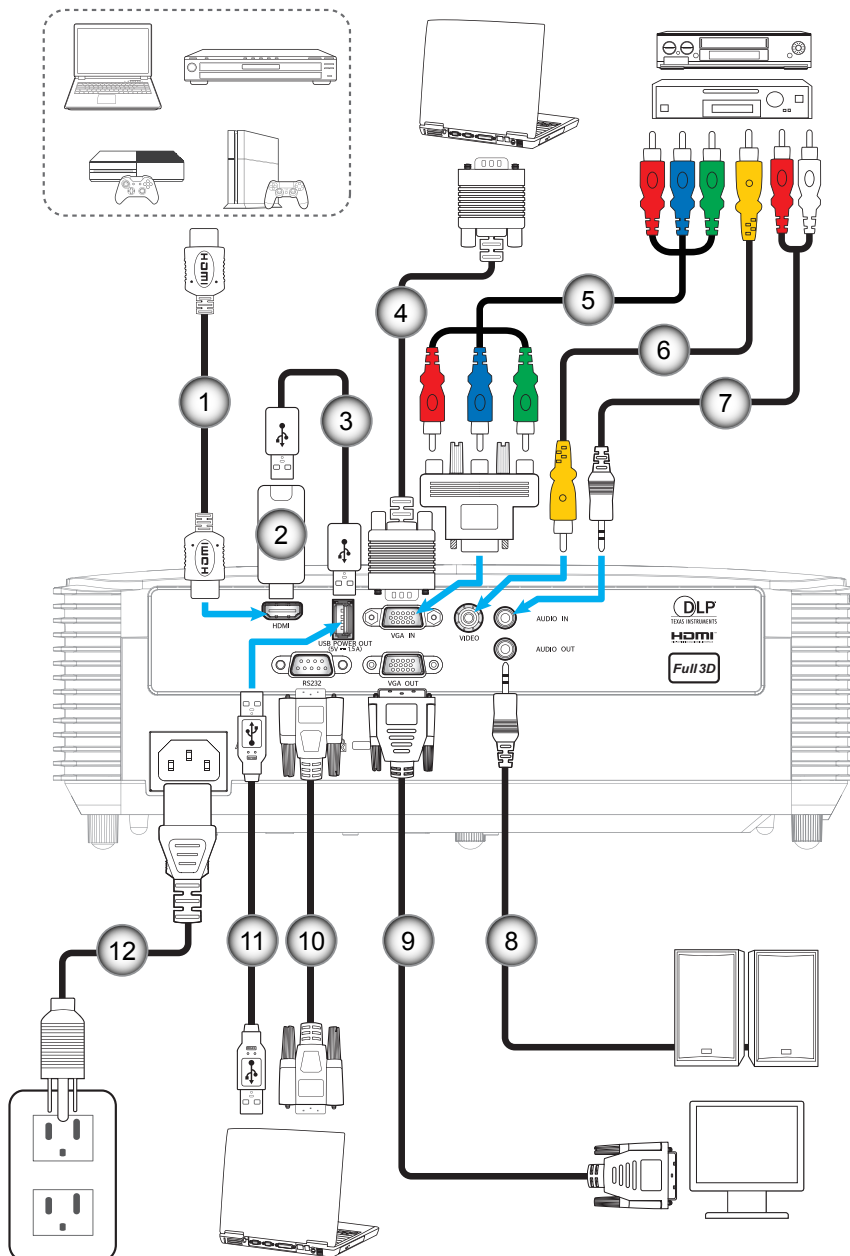

ASETUKSET JA ASENNUS

Tyyppi 2 (12 IO)

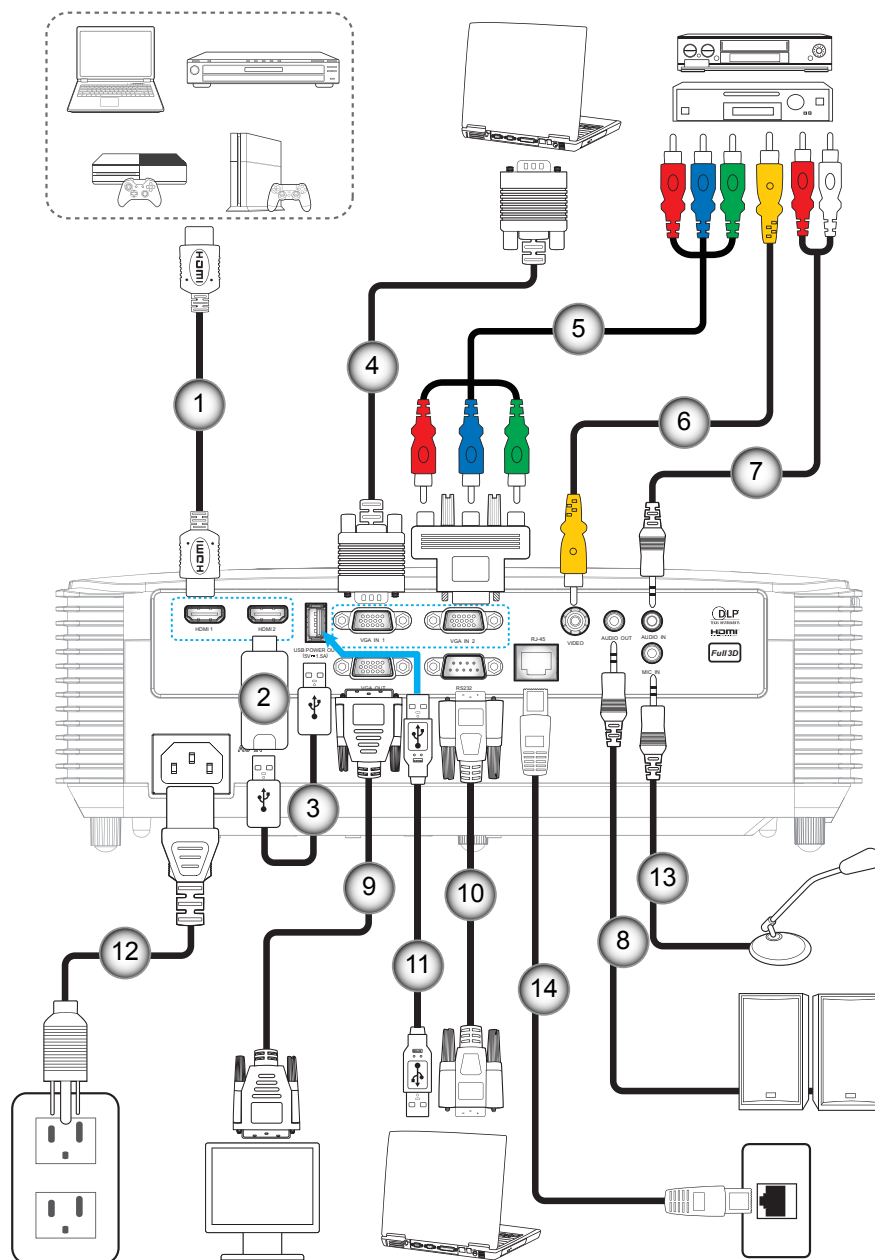

ASETUKSET JA ASENNUS

Nro	Kohde	Tyyppi 1 (8 IO)	Tyyppi 2 (12 IO)
1.	HDMI-kaapeli	√	√
2.	HDMI-sauva	√	√
3.	USB-virtakaapeli	√	√
4.	VGA-tulo-kaapeli	√	√
5.	RCA-komponenttikaapeli	√	√
6.	Videokaapeli	√	√
7.	Äänitulo-kaapeli	√	√
8.	Audiolähtökaapeli	√	√
9.	VGA-lähtökaapeli	√	√
10.	RS232-kaapeli	√	√
11.	USB-kaapeli	√	√
12.	Virtajohto	√	√
13.	Mikrofonin tulokaapeli	Ei sovellettavissa	√
14.	RJ-45-kaapeli	Ei sovellettavissa	√

Huomautus: "√" tarkoittaa, että kohde on tuettu, "Ei sovellettavissa" tarkoittaa, että kohde ei ole käytettävissä.

ASETUKSET JA ASENNUS

Heijastetun kuvan säätäminen

Kuvan korkeus

Tämä projektori on varustettu kuvan korkeuden säädön mahdollistavalla nostojalalla.

1. Paikanna projektorin alta säädettävä jalka, jota haluat säätää.
2. Nosta tai laske projektoria kiertämällä säädettävää jalkaa myötä- tai vastapäivään.

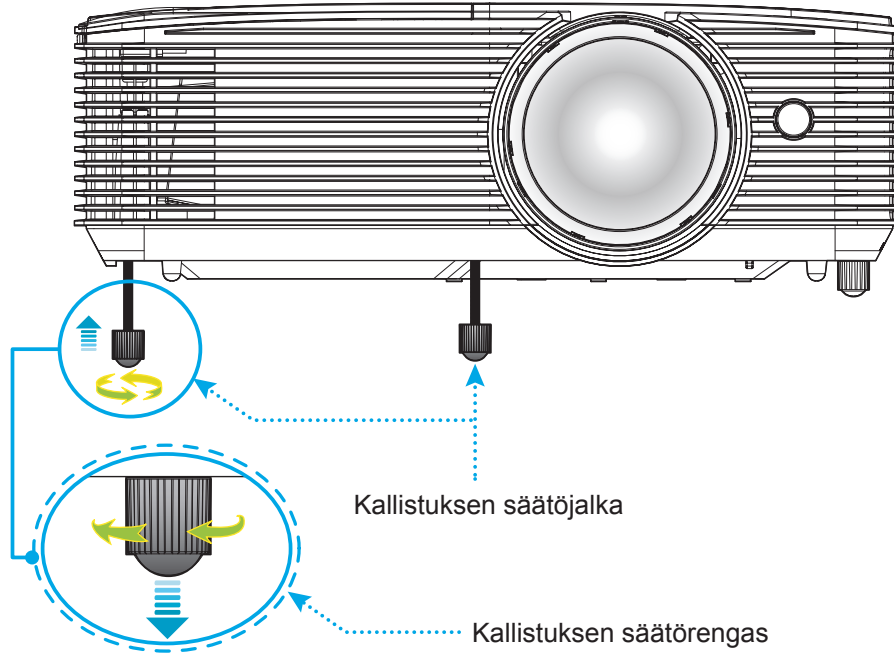

Tarkennus

- Säätääksesi tarkennusta, kierrä tarkennusvipua myötä- tai vastapäivään, kunnes kuva on tarkka ja selvä.

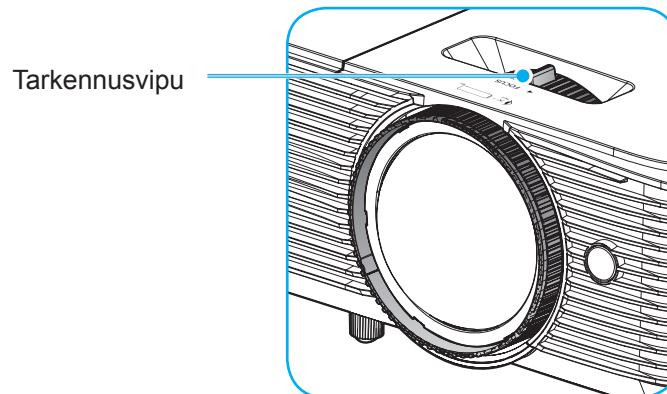

Huomautus: Projektori tarkentaa välillä 0,4–3,1 m.

ASETUKSET JA ASENNUS

Paristojen asennus/vaihto

1. Paina paristokantta lujasti ja liu'uta se irti.
2. Asenna lokeroon uusi paristo. Poista vanha paristo ja asenna uusi (CR2025). Varmista, että "+"-puoli on ylöspäin.
3. Aseta kansi takaisin paikalleen.

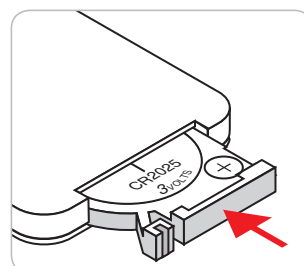
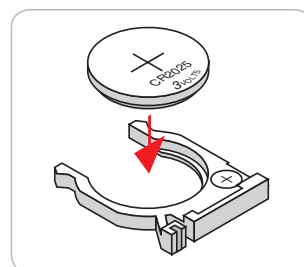
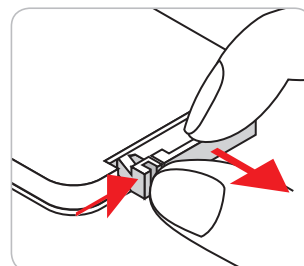

VAARA: Varmistaaksesi turvallisen käytön, huomioi seuraavat varotoimet:

- Käytä CR2025-tyyppistä paristoa.
- Vältä altistumista vedelle tai muille nesteille.
- Älä altista kaukosäädintä kosteudelle tai kuumuudelle.
- Älä pudota kaukosäädintä.
- Jos paristo on vuotanut kaukosäätimessä, pyyhi kotelo varovasti puhtaaksi ja asenna uusi paristo.
- Räjähdyksivaara, jos paristo on vaihdettu vääräntyyppiseen.
- Hävitä käytetty paristo ohjeiden mukaisesti.

ASETUKSET JA ASENNUS

Toimivuusalue

Infrapuna (IR) -kaukosäädinanturi sijaitsee projektorin päällä. Varmista, että pidät kaukosäädintä enintään 30 asteen kulmassa kohti projektorin päällä olevaa infrapuna-kaukosäädinanturia, jotta se toimii oikein. Kaukosäätimen ja anturin etäisyys ei saa olla 6 metriä suurempi.

Huomautus: Kun osoitat kaukosäätimellä suoraan (0 asteen kulmassa) on infrapuna-kaukosäädinanturia, etäisyys kaukosäätimen ja anturin välillä ei saa olla yli 8 metriä.

- Varmista, ettei kaukosäätimen ja projektorin infrapuna-anturin välissä ole mitään esteitä, jotka voivat estää infrapunasädettä.
- Varmista, ettei kaukosäätimen infrapunalähtetimeen osu suoraan auringon tai loistelampun valoa.
- Pidä kaukosäädin yli 2 m etäisyydellä loistelampuista, muuten kaukosäätimeen voi tulla toimintahäiriö.
- Jos kaukosäädin on lähellä invertterityyppisiä loistelamppuja, siitä voi tulla ajoittain toimimaton.
- Jos kaukosäädin ja projektori ovat hyvin lähekkäin, kaukosäädin ei ehkä toimi.
- Kun osoitat näyttöä, toimintaetäisyys on alle 6 m kaukosäätimestä näyttöön ja infrapunasäteiden heijastamiseksi takaisin projektoriin. Toimintaetäisyys voi kuitenkin vaihdella heijastusnäyttötyypin mukaan.

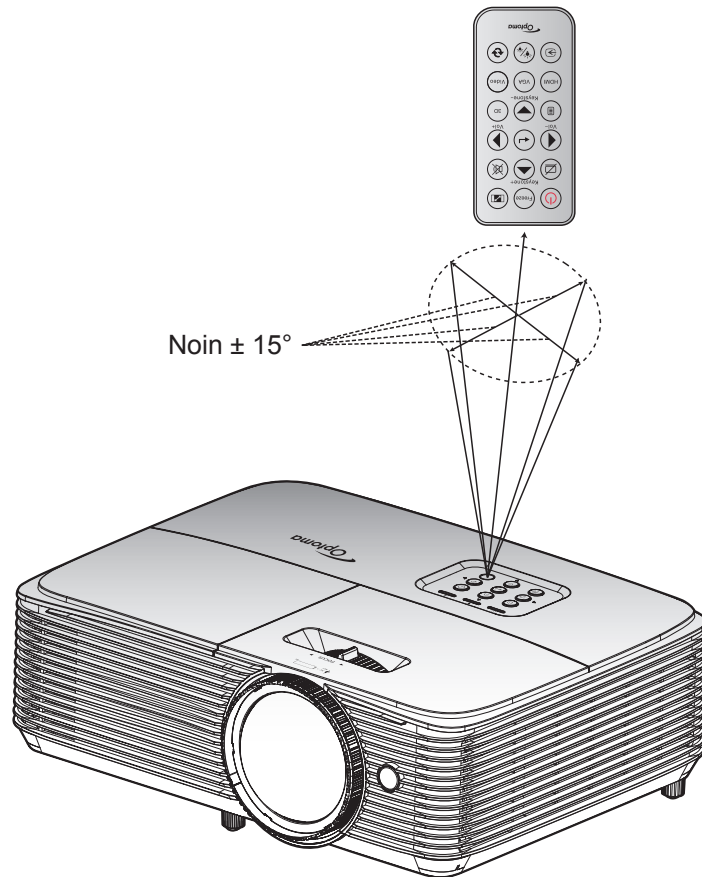

PROJEKTORIN KÄYTTÖ

Projektorin virran kytkeminen päälle/pois päältä

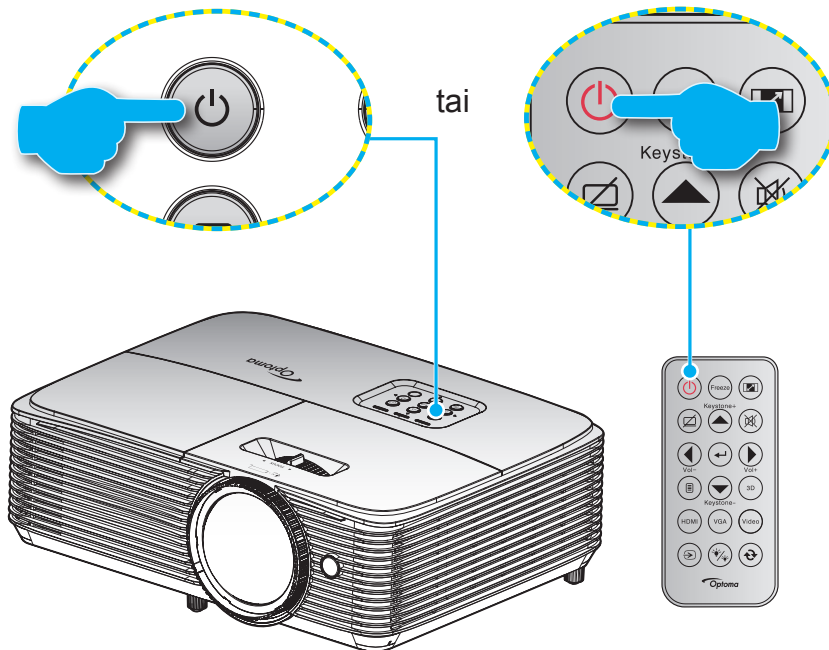

Virta päälle

1. Kiinnitä virtajohto ja signaali/lähdekaapeli tiukasti. Liittämisen jälkeen Päällä/Valmiustila LED -merkkivalo palaa punaisena.
2. Käynnistä projektori painamalla joko projektorin näppäimistön tai kaukosäätimen "⏻"-painiketta.
3. Käynnistysnäyttö tulee näkyviin noin 10 sekunniksi ja Päällä/Valmiustila-LED-merkkivalo vilkkuu sinisenä.

Huomautus: Kun projektori kytketään päälle ensimmäistä kertaa, sinua kehotetaan valitsemaan haluamasi kieli, projisoinnin suuntaus ja muutamia muita asetuksia.

Virta pois

1. Sammuta projektori painamalla joko projektorin näppäimistön tai kaukosäätimen "⏻"-painiketta.
2. Seuraava viesti tulee näkyviin näyttöön:

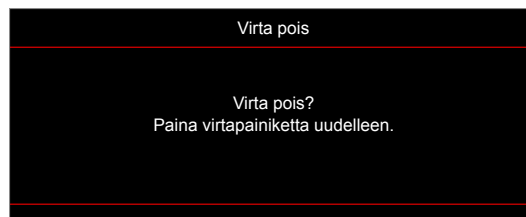

3. Vahvasta painamalla "⏻"-painiketta uudelleen, muuten viesti poistuu 15 sekunnin kuluessa. Kun painat "⏻"-painiketta toistamiseen, projektori sammuu.
4. Jäähdytystuulettimien toiminta jatkuu noin 10 sekunnin ajan ja Päällä/Valmiustila-LED-merkkivalo vilkkuu sinisenä. Kun Päällä/Valmiustila LED -merkkivalo palaa tasaisesti punaisena, projektori on siirtynyt valmiustilaan. Jos haluat kytkeä projektorin takaisin päälle, sinun on odotettava, kunnes jäähdytyskierto on suoritettu ja projektori siirtynyt valmiustilaan. Kun projektori on valmiustilassa, paina vain "⏻"-painiketta uudelleen kytkeäksesi projektorin päälle.
5. Irrota virtajohto pistorasiasta ja projektorista.

Huomautus: Ei ole suositeltavaa kytkeä projektoria heti takaisin päälle virransammutuksen jälkeen.

PROJEKTORIN KÄYTTÖ

Tulolähteen valitseminen

Kytke päälle liitetty lähde, jonka haluat näyttää heijastusnäytöllä, kuten tietokone, kannettava, videosoitin jne. Projektori tunnistaa lähteen automaattisesti. Jos useita lähteitä on liitetty, paina projektorin näppäimistön tai kaukosäätimen lähdepainiketta valitaksesi halutun tulon.

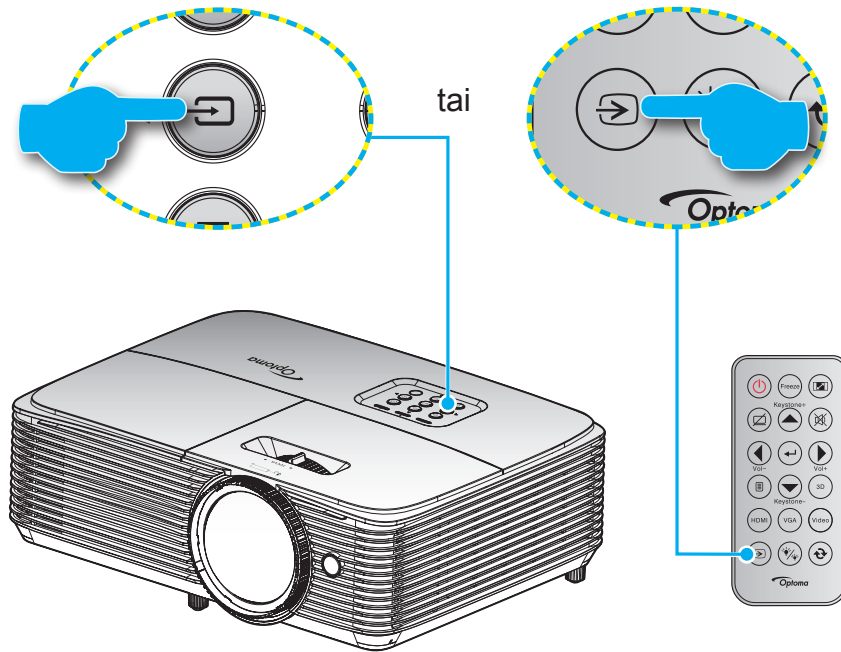

PROJEKTORIN KÄYTTÖ

Valikossa navigointi ja ominaisuudet

Projektorissa on monikielisiä näyttövalikkoja, joiden avulla voit säätää kuvia ja muuttaa useita asetuksia. Projektori löytää lähteen automaattisesti.

1. Avaa kuvaruutuvalikko painamalla kaukosäätimen tai projektorin näppäimistön "☰"-painiketta.
2. Kun kuvaruutuvalikko tulee näkyviin, valitse ▲▼-näppäimillä jokin päävalikon kohdist. Tehdessäsi valinnan tietyllä sivulla, paina ←- tai ►-näppäintä siirtyäksesi alivalikkoon.
3. Valitse haluttu kohde alivalikosta painamalla ◀▶ ja paina sitten ←- tai ►-näppäintä näyttääksesi lisää asetuksia. Säädä asetuksia ◀▶-näppäimillä.
4. Valitse seuraava säädettävä kohta alivalikosta ja säädä sitä edellä kuvatulla tavalla.
5. Paina ←- tai ►-näppäintä vahvistaaksesi valinnan, jolloin päävalikko palautuu näytölle.
6. Voit poistua painamalla ◀- tai ☰-painiketta uudelleen. Näyttövalikko sulkeutuu ja projektori tallentaa uudet asetukset automaattisesti.

Tyyppi 1 (8 IO)

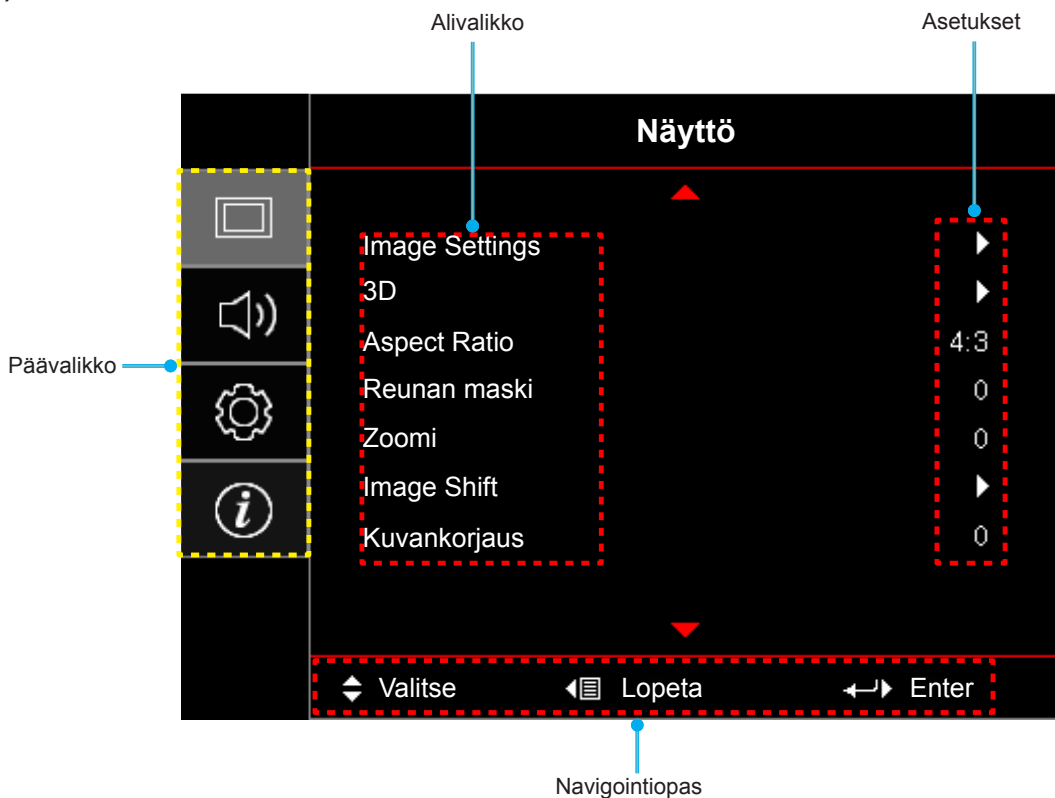

PROJEKTORIN KÄYTTÖ

Tyyppi 2 (12 IO)

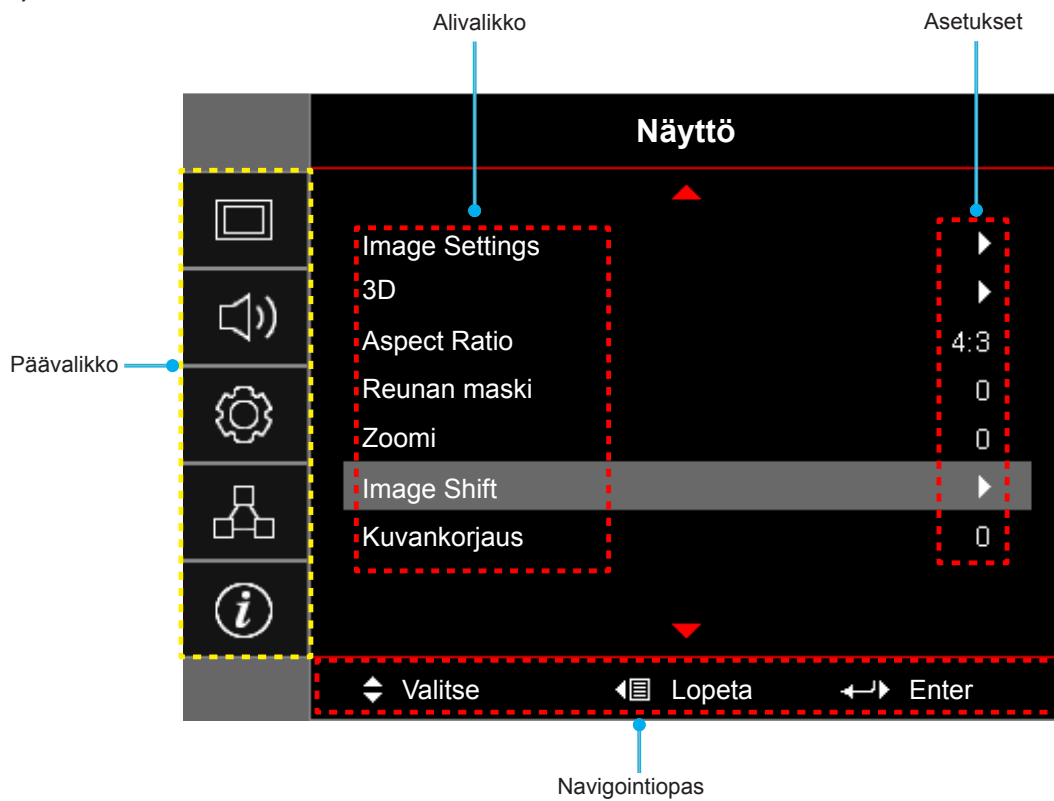

PROJEKTORIN KÄYTTÖ







Kuvaruutuvalikkopuu

Päävalikko	Alivalikko	Alavalikko 2	Alavalikko 3	Alavalikko 4	Arvot			
Näyttö	Image Settings	Näyttötila			Esitys			
					Kirkas			
					Elokuvateatteri			
					Riistan			
					sRGB			
					DICOM SIM.			
					Käyttäjä			
					3D			
		Seinän väri				Pois [Oletus]		
						Liitutaulu		
						Vaaleankeltainen		
						Vaaleanvihreä		
						Vaaleansininen		
						Vaaleanpunainen		
						Harmaa		
		Kirkkaus				-50~50		
		Kontrasti				-50~50		
		Terävöitys				1~15		
		Väri				-50~50		
		Sävy				-50~50		
		Gamma		Elokuva				
				Video				
				Grafiikka				
				Tavallinen(2.2)				
				1.8				
				2.0				
				2.4				
		Väriasetukset		BrilliantColor™			1~10	
			Väriämpötila				Lämmin	
							Keski	
							Cool	
			Color Matching	Väri				R [Oletus]
								G
						B		
						C		
						Y		
						M		
						W		
Sävy							-50 ~ 50 [Oletus: 0]	
Värikylläisyys							-50 ~ 50 [Oletus: 0]	
Vahvistus						-50 ~ 50 [Oletus: 0]		

PROJEKTORIN KÄYTTÖ

Päävalikko	Alivalikko	Alavalikko 2	Alavalikko 3	Alavalikko 4	Arvot
Näyttö	Image Settings	Väriasetukset	Color Matching	Alkuasetukset	Peruuta [Oletus]
					Kyllä
				Lopeta	
			RGB Vahv/Säät	Punainen vahvistus	-50~50
				Vihreä vahvistus	-50~50
				Sininen vahvistus	-50~50
				Punainen säätö	-50~50
				Vihreä säätö	-50~50
				Sininen säätö	-50~50
				Alkuasetukset	Peruuta [Oletus]
				Kyllä	
			Lopeta		
			Väriavaruus [Ei HDMI-tulo]		Auto [Oletus]
					RGB
					YUV
			Väriavaruus [HDMI-tulo]		Auto [Oletus]
				RGB(0~255)	
				RGB(16~235)	
				YUV	
		Valkoisen taso		0-31 (signaalin mukaan)	
		Mustan taso		-5-5 (signaalin mukaan)	
		IRE		0	
				7.5	
		Signaali	Automatic		Pois
					Päälle [Oletus]
			Taajuus		-10-10 (signaalin mukaan) [Oletus: 0]
			Vaihe		0-31 (signaalin mukaan) [Oletus: 0]
			Vaakasijainti		-5-5 (signaalin mukaan) [Oletus: 0]
		Pystysijainti		-5-5 (signaalin mukaan) [Oletus: 0]	
		Kirkkaustaso			Kirkas
					Säästö
					Dynamic
				Eco+	
	Alkuasetukset				
	3D	3D-tila		Pois [Oletus]	
				Päälle	
		3D->2D		3D [Oletus]	
				L	
			R		

PROJEKTORIN KÄYTTÖ

Päävalikko	Alivalikko	Alavalikko 2	Alavalikko 3	Alavalikko 4	Arvot		
Näyttö	3D	3D-muoto			Auto [Oletus]		
					SBS Mode		
					Top and Bottom		
					Frame Sequential		
		3D-synk. kääntö			Päälle		
					Pois [Oletus]		
	Aspect Ratio				4:3		
					16:9		
					16:10 [WXGA-malli]		
					LBX [paitsi XGA -malli]		
					Alkuperäinen		
					Auto		
	Reunan maski				0~10 [Oletus: 0]		
Zoomi				-5~25 [Oletus: 0]			
Image Shift	 H				-50~50 [Oletus: 0]		
	 V				-50~50 [Oletus: 0]		
Kuvankorjaus				-20~20 [Oletus: 0]			
Audio	Mykistys				Pois [Oletus]		
					Päälle		
	Äänenvoimakkuus				0~10 [Oletus: 5]		
Audiotulo/Mic					Audiotulo [Oletus]		
					Mic		
Asetukset	Projisointi				Front  [Oletus]		
					Rear 		
					Katto-ylä 		
					Taka-ylä 		
	Näyttötyyppi [WXGA-malli]					16:9	
						16:10 [Oletus]	
	Lampun asetukset	Lamppumuistutus				Pois	
		Lampun nollaus				Päälle [Oletus]	
	Filter Settings	Optional Filter Installed				Peruuta [Oletus]	
						Kyllä	
		Filter Usage Hours					Kyllä
							Ei
							(Vain luku)
							Pois
	Filter Reminder					300 h	
						500 h [Oletus]	
					800 h		
					1 000 h		





PROJEKTORIN KÄYTTÖ

Päävalikko	Alivalikko	Alavalikko 2	Alavalikko 3	Alavalikko 4	Arvot		
Asetukset	Filter Settings	Filter Reset			Peruuta [Oletus]		
					Kyllä		
	Power Settings	Suorakäynnistys				Pois [Oletus]	
						Päälle	
		Signaali Virta päälle				Pois [Oletus]	
						Päälle	
		Autom. sammutus (min)				0–180 (5 min lisäyksen) [Oletus: 20]	
		Uniajastin (min)	Aina päällä				0–990 (30 min lisäyksen) [Oletus: 0]
							Ei [Oletus]
		Quick Resume					Kyllä
							Pois [Oletus]
		Virtatila (Valmiustila)					Päälle
							Aktiivinen
		LAN (Standby)					Säästö [Oletus]
						Pois [Oletus]	
	VGA Out (Valmiustila)					Päälle	
						Pois [Oletus]	
	USB Power					Pois	
						Päälle	
						Auto [Oletus]	
	Turvallisuus	Turvallisuus				Pois	
							Päälle
		Turva-ajastin					Kuukausi
							Päivä
						Tunti	
		Vaihda salasana					
	HDMI Link Settings	HDMI Link				Pois	
							Päälle
		Inclusive TV					Ei
							Kyllä
		Power On Link					Mutual
							PJ -> Laite
	Power Off Link					Laite -> PJ	
						Pois	
	Testikuvio					Green Grid	
						Magenta Grid	
						White Grid	
						Valkoinen	
						Pois	

PROJEKTORIN KÄYTTÖ

Päävalikko	Alivalikko	Alavalikko 2	Alavalikko 3	Alavalikko 4	Arvot
Asetukset	Remote Settings [kaukosäädin-kohtainen]	IR-toiminto			Päälle
					Pois
		Käyttäjä1 [mallikohtainen] [(*) vain Tyyppi 2 (12 IO)]			HDMI 2*
					VGA 2*
					Testikuvio
					LAN*
					Kirkkaus
					Kontrasti
					Uniajastin [Oletus]
					Color Matching
					Väriämpötila
					Gamma
					Projisointi
					Lampun asetukset
					Zoomi
				Pysäytä	
		Käyttäjä2 [mallikohtainen] [(*) vain Tyyppi 2 (12 IO)]			HDMI 2*
					VGA 2*
					Testikuvio
					LAN*
					Kirkkaus
					Kontrasti
					Uniajastin
					Color Matching [Oletus]
					Väriämpötila
					Gamma
					Projisointi
					Lampun asetukset
					Zoomi
				Pysäytä	
		Käyttäjä3 [mallikohtainen] [(*) vain Tyyppi 2 (12 IO)]			HDMI 2*
					VGA 2*
					Testikuvio
					LAN*
					Kirkkaus
					Kontrasti
			Uniajastin		
			Color Matching		
		Väriämpötila [Oletus]			
		Gamma			

PROJEKTORIN KÄYTTÖ

Päävalikko	Alivalikko	Alavalikko 2	Alavalikko 3	Alavalikko 4	Arvot	
Asetukset	Remote Settings [kaukosäädin- kohtainen]	Käyttäjä3 [mallikohtainen] [(*) vain Tyyppi 2 (12 IO)]			Projisointi	
					Lampun asetukset	
					Zoomi	
					Pysäytä	
		Projektorin tunnus				0~99
		Options	Kieli			English [Oletus]
					Deutsch	
					Français	
					Italiano	
					Español	
					Português	
					Polski	
					Nederlands	
					Svenska	
					Norsk/Dansk	
					Suomi	
					ελληνικά	
					繁體中文	
					简体中文	
					日本語	
					한국어	
					Русский	
					Magyar	
					Čeština	
					عربي	
			ไทย			
			Türkçe			
			فارسی			
			Tiếng Việt			
			Bahasa Indonesia			
			Română			
			Slovenčina			
		Tekstitys				CC1
					CC2	
					Pois [Oletus]	
	Menu Settings	Valikon sijainti			Ylä-vasen 	
					Ylä-oikea 	
					Keski  [Oletus]	
					Ala-vasen 	
					Ala-oikea 	

PROJEKTORIN KÄYTTÖ

Päävalikko	Alivalikko	Alavalikko 2	Alavalikko 3	Alavalikko 4	Arvot	
Asetukset	Options	Menu Settings	Menu Timer		Pois	
					5 s	
						10 s [Oletus]
		Automaattinen lähde				Pois [Oletus]
						Päälle
		Tulolähde [(*) vain Tyyppi 2 (12 IO)]				HDMI tai HDMI1*
						HDMI 2*
						VGA tai VGA1*
						VGA2*
						Video
		Input Name [(*) vain Tyyppi 2 (12 IO)]	HDMI tai HDMI1*			Oletus [Oletus]
						Custom
			HDMI 2*			Oletus [Oletus]
						Custom
			VGA tai VGA1*			Oletus [Oletus]
						Custom
			VGA2*			Oletus [Oletus]
						Custom
		Video			Oletus [Oletus]	
					Custom	
		Korkea paikka				Pois [Oletus]
						Päälle
		Display Mode Lock				Pois [Oletus]
						Päälle
		Näppäimistölukko				Pois [Oletus]
						Päälle
		Tiedon piilotus				Pois [Oletus]
					Päälle	
	Logo				Oletus [Oletus]	
					Neutraali	
	Taustaväri				Ei mitään [Oletus:Video/Pro-AV:lle]	
					Sininen [Oletus Data-mallille]	
				Punainen		
				Virheä		
				Harmaa		
				Logo		
Alkuasetukset	Reset OSD			Peruuta [Oletus]		
				Kyllä		
Reset to Default				Peruuta [Oletus]		
				Kyllä		

PROJEKTORIN KÄYTTÖ

Päävalikko	Alivalikko	Alavalikko 2	Alavalikko 3	Alavalikko 4	Arvot	
Verkko (Tyyppi 2 Vain (12 IO))	LAN	Verkon tila			(vain luku)	
		MAC-osoite			(vain luku)	
		DHCP			Pois[Oletus]	
					Päälle	
		IP-osoite			192.168.0.100 [Oletus]	
		Aliverkon peite			255.255.255.0 [Oletus]	
		Yhdyskäytävä			192.168.0.254 [Oletus]	
		DNS			192.168.0.51 [Oletus]	
	Alkuasetukset					
	Control	Crestron			Pois	
					Päälle [Oletus] Huomautus: Portti 41794.	
		Extron			Pois	
					Päälle [Oletus] Huomautus: Portti 2023.	
		PJ Link			Pois	
					Päälle [Oletus] Huomautus: Portti 4352	
		AMX Device Discovery			Pois	
				Päälle [Oletus] Huomautus: Portti 9131		
Telnet			Pois			
			Päälle [Oletus] Huomautus: Portti 23			
HTTP			Pois			
			Päälle [Oletus] Huomautus: Portti 80			
Info	Regulatory					
	Serial Number					
	Source					
	Resolution				00x00	
	Refresh Rate				0,00Hz	
	Näyttötila					
	Virtatila (Valmiustila)					
	Lampputunnit	Kirkas				0 hr
		Säästö				0 hr
		Dynamic				0 hr
		Eco+				0 hr
		Total				
	Verkon tila (Vain Tyyppi 2 (12 IO))					
	IP-osoite (Vain Tyyppi 2 (12 IO))					
Projektorin tunnus					00~99	
Filter Usage Hours						

PROJEKTORIN KÄYTTÖ

Päävalikko	Alivalikko	Alavalikko 2	Alavalikko 3	Alavalikko 4	Arvot	
Info	Kirkkaustaso					
	FW Version	System				
		LAN (Vain Tyyppi 2 (12 IO))				
		MCU				

Huomautus: Käytettävissä olevat valikkovalinnat vaihtelevat mallin mukaan.

PROJEKTORIN KÄYTTÖ

Näyttövalikko

Näytön kuva-asetukset -valikko

Näyttötila

Erilaisille kuvatyypeille on valmiiksi asetettuja optimoituja asetuksia.

- **Esitys:** Tämä tila sopii PowerPoint-esitysten näyttämiseen, kun tietokone on liitetty tietokoneeseen.
- **Kirkas:** Maksimikirkkaus PC-tulosta.
- **Elokuvateatteri:** Valitse tämä tila kotiteatteria varten.
- **Riistan:** Valitse tämä tila lisätäksesi kirkkaus ja vasteaikatason pelatessasi videopelejä.
- **sRGB:** Standardisoitu, tarkka väri.
- **DICOM SIM.:** Tässä tilassa voi projisoida yksiväristä lääketieteellistä kuvaa, kuten röntgenradiografiaa, MRI-kuvia jne.
- **Käyttäjä:** Muista käyttäjän asetukset.
- **3D:** 3D-tehosteen kokemiseksi tarvitaan 3D-lasit. Varmista, että PC-tietokoneessa/kannettavassa laitteessa on asennettuna 120 Hz:in signaalilähtö, quad-puskuroitu näytönohjain ja 3D-soitin.

Seinän väri

Käytä tätä toimintoa saadaksesi seinän värin mukaan optimoidun näyttökuvan. Valitse vaihtoehdoista Pois, Liitutaulu, Vaaleankeltainen, Vaaleanvihreä, Vaaleansininen, Vaaleanpunainen ja Harmaa.

Kirkkaus

Säädä kuvan kirkkaus.

Kontrasti

Kontrasti säätelee kuvien tummimpien ja vaaleimpien kohtien välistä suhdetta.

Terävöitys

Säädä kuvan terävyyttä.

Väri

Säädä videokuvaa mustavalkoisesta täysvärikuvaan.

Sävy

Säädä punaisen ja vihreän väritasapainoa.

Gamma

Aseta gammakäyrätyyppi. Kun aloitusasennus ja hienosäätö ovat valmiit, käytä hyväksesi Gammäsäätövaiheita optimoidaksesi kuvaulostulon.

- **Elokuva:** Kotiteatterille.
- **Video:** Video- tai TV-lähteelle.
- **Grafiikka:** PC-/Valokuvalähteelle.
- **Tavallinen(2.2):** Vakioasetukselle.
- **1.8/ 2.0/ 2.4:** Määrätylle PC-/Valokuvalähteelle.

PROJEKTORIN KÄYTTÖ

Väriasetukset

Määritä väriasetukset.

- **BrilliantColor™:** Tämä säädettävä kohta käyttää uutta väriprosessointialgoritmia ja parannuksia, jotka mahdollistavat korkeamman kirkkauden ja antavat samalla kuvalle luonnollisemmat, sävykkäämmät värit.
- **Väriämpötila:** Valitse väriämpötila vaihtoehdoista Lämmin, Keski tai Cool.
- **Color Matching:** Valitse seuraavat valinnat:
 - Väri: Säädä kuvan punainen (R), vihreä (G), musta (B), syaani (C), keltainen (Y), magenta (M) ja valkoinen (W) taso.
 - Sävy: Säädä punaisen ja vihreän väritasapainoa.
 - Värikylläisyys: Säädä videokuvaa mustavalkoisesta täysvärikuvaan.
 - Vahvistus: Säädä kuvan kirkkaus.
 - Alkuasetukset: Palauta värivastaavuuden tehtaan oletusasetukset.
 - Lopeta: Lopeta "Color Matching"-valikko.
- **RGB Vahv/Säät:** Nämä asetukset antavat määrittää kuvan kirkkaus (lisäys) ja kontrastia (poikkeama).
 - Alkuasetukset: Palauta RGB-vahvistuksen/poikkeaman tehtaan oletusasetukset.
 - Lopeta: Lopeta "RGB Vahv/Säät"-valikko.

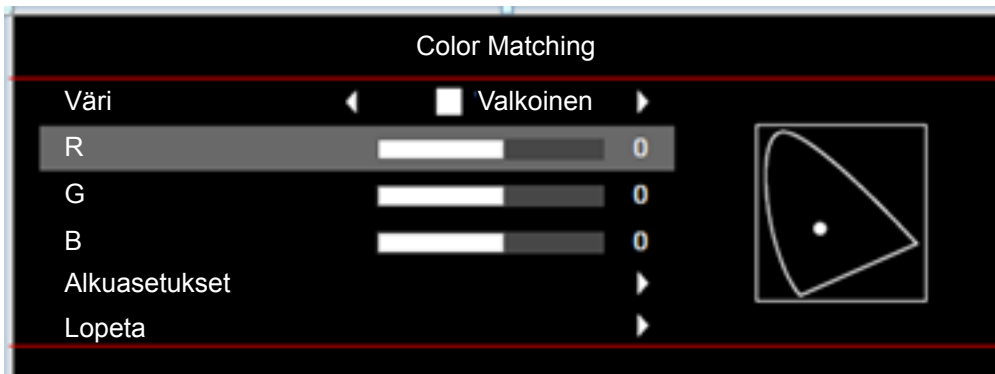

- **Väriavaruus (vain ei-HDMI-tulo):** Valitse seuraavista asianmukainen värimatriisityyppi: Auto, RGB tai YUV.
- **Väriavaruus (vain HDMI-tulo):** Valitse seuraavista asianmukainen värimatriisityyppi: Auto, RGB(0~255), RGB(16~235) ja YUV.
- **Valkoisen taso:** Antaa käyttäjän säätää Valkoisen tasoa videosignaalia syötettäessä.
Huomautus: Valkoisen tasoa voi säätää vain Video-tulolähteellä.
- **Mustan taso:** Antaa käyttäjän säätää Mustan tasoa videosignaalia syötettäessä.
Huomautus: Mustan tasoa voi säätää vain Video-tulolähteellä.
- **IRE:** Antaa käyttäjän säätää IRE-arvoa videosignaalia syötettäessä.
Huomautus:
 - IRE on käytettävissä vain NTSC-videomuodossa.
 - IRE-tasoa voi säätää vain Video-tulolähteillä.

PROJEKTORIN KÄYTTÖ

Signaali

Säädä signaalivalintoja.

- **Automatic:** Määritä signaali automaattisesti (Taajuus- ja Vaihe-kohdat ovat himmennettyjä). Jos Automaattinen on otettu pois käytöstä, Taajuus- ja Vaihe-kohdat näkyvät virittämistä ja asetusten tallentamista varten.
- **Taajuus:** Muuttaa näytön taajuutta niin, että se vastaa tietokoneen grafiikkakortin taajuutta. Käytä tätä toimintoa vain silloin, kun kuva välkkyä vaakasunnassa.
- **Vaihe:** Synkronoi näytön signaaliastuksen näytönohjaimen kanssa. Jos kuva on epävakaata tai vilkkuu, korjaa se tällä asetuksella.
- **Vaakasijainti:** Säädä kuvan vaakasijaintia.
- **Pystysijainti:** Säädä kuvan pystysijaintia.

Huomautus: Signaalia voi säätää vain RGB/Komponentti-tulolähteillä.

Kirkkaustaso

Säädä kirkkaustila-asetusta lamppupohjaisille projektoreille.

- **Kirkas:** Valitse "Kirkas" lisätäksesi kirkkaus.
- **Säästö:** Valitse "Säästö" himmentääksesi projektorin lamppua, mikä pienentää virrankulutusta ja pidentää lampun kesto.
- **Dynamic:** Valitse "Dynamic" himmentääksesi lampputehoa, joka perustuu sisällön kirkkaustasoon ja säädä lampun virrankulutusta dynaamisesti välillä 100–35 %. Lampun käyttöikä pitenee.
- **Eco+:** Kun Eco+-tila on aktivoitu, sisällön kirkkaustaso tunnustetaan automaattisesti lampun virrankulutuksen pienentämiseksi merkittävästi (jopa 83%) ei-aktiivisina aikoina.

Alkuasetukset

Palauta väriasetusten tehtaan oletusasetukset.

Näyttö 3D-valikko

3D-tila

Käytä tätä valintaa ottaaksesi pois käytöstä 3D-toiminnon tai valitaksesi asianmukaisen 3D-toiminnon.

- **Pois:** Valitse "Pois" kytkeäksesi 3D-tilan pois päältä.
- **Päälle:** Valitse käyttääksesi DLP 3D -laseille optimoituja asetuksia.

3D->2D

Käytä tätä valintaa määrittääksesi, kuinka 3D-sisällön tulee näkyä näytöllä.

- **3D:** Näytä 3D-signaali.
- **L (Vasen):** Näytä 3D-sisällön vasenkuva.
- **R (Oikea):** Näyttö 3D-sisällön oikean kuvan.

3D-muoto

Käytä tätä valintaa valitaksesi asianmukaisen 3D-muotosisällön.

- **Auto:** Kun 3D-yksilöintisignaali on tunnustettu, 3D-muoto valitaan automaattisesti.
- **SBS Mode:** Näyttö 3D-signaalin "Vierekkäin"-muodossa.
- **Top and Bottom:** Näyttö 3D-signaali "Top and Bottom"-muodossa.
- **Frame Sequential:** Näyttö 3D-signaali "Frame Sequential"-muodossa.

PROJEKTORIN KÄYTTÖ

3D-synk. kääntö

Käytä tätä valintaa ottaaksesi käyttöön / pois käytöstä 3D-synk. kääntö -toiminnon.

Näyttö kuvasuhdevalikko

Aspect Ratio

Valitse näytetyn kuvan kuvasuhde seuraavista vaihtoehdoista:

- **4:3:** Tämä muoto on 4:3-tulolähteille.
- **16:9:** Tämä muoto on 16:9-tulolähteille, kuten HDTV ja DVD, joita on parannettu laajakuvatelevisiota varten.
- **16:10 (vain WXGA-malli):** Tämä muoto on 16:10-tulolähteille, kuten laajakuvakannettaville.
- **LBX (paitsi XGA-malli):** Tämä muoto on muu kuin 16x9, letterbox-lähde ja se on tarkoitettu käyttäjille, jotka käyttävät ulkoista 16x9 linssiä 2,35:1 kuvasuhteen näyttämiseksi täydellä resoluutiolla.
- **Alkuperäinen:** Tämä muoto näyttää alkuperäisen kuvan ilman skaalausta.
- **Auto:** Valitsee sopivan näyttömuodon automaattisesti.

WXGA-skaalaustaulukko (näyttötyyppi 16:10):

Huomautus:

- *Tuettu näyttötyyppi 16:9 (1280 x 720), 16:10 (1280 x 800).*
- *Kun näyttötyyppi on 16:9, 16x10-muotoa ei ole.*
- *Kun näyttötyyppi on 16:10, 16x9-muotoa ei ole.*
- *Jos käyttäjä vaihtuu automaattiseksi, näyttömuoto muuttuu automaattisesti samanaikaisesti.*

16 : 10-näyttö	480i/p	576i/p	1080i/p	720p	PC
4x3	Skaalaa kokoon 1066 x 800.				
16x10	Skaalaa kokoon 1280 x 800.				
LBX	Skaalaa kokoon 1280 x 960 ja nouda sitten näytettävä keski- 1280 x 800 -kuva.				
Alkuperäinen	Keskitetty 1:1-määrittäminen.		1:1 määrittäminen näyttö 1280 x 800.	keskitetty 1280 x 720.	Keskitetty 1:1-määrittäminen.
Auto	- Tulolähde sovitetaan 1280 x 800 -näyttöalueelle sen alkuperäinen kuvasuhde säilyy. - Jos lähde on 4:3, koko muutetaan automaattisesti muotoon 1066 x 800. - Jos lähde on 16:9, koko muutetaan automaattisesti muotoon 1280 x 720. - Jos lähde on 15:9, koko muutetaan automaattisesti muotoon 1280x768. - Jos lähde on 16:10, koko muuttuu automaattisesti kokoon 1280 x 800.				

PROJEKTORIN KÄYTTÖ

Automaattinen WXGA-määrityssäntö (näyttötyyppi 16:10):

Auto	Tuloresoluutio		Auto/Skaalaa	
	V-resoluutio	P-resoluutio	1280	800
4:3	640	480	1066	800
	800	600	1066	800
	1024	768	1066	800
	1280	1024	1066	800
	1400	1050	1066	800
	1600	1200	1066	800
Laaja Kannettava	1280	720	1280	720
	1280	768	1280	768
	1280	800	1280	800
SDTV	720	576	1280	720
	720	480	1280	720
HDTV	1280	720	1280	720
	1920	1080	1280	720

WXGA-skaalaustaulukko (näyttötyyppi 16:9):

16 : 9-näyttö	480i/p	576i/p	1080i/p	720p	PC
4x3	Skaalaa kokoon 960 x 720.				
16x9	Skaalaa kokoon 1280 x 720.				
LBX	Skaalaa kokoon 1280 x 960 ja nouda sitten näytettävä keski- 1280 x 720 -kuva.				
Alkuperäinen	Keskitetty 1:1-määritys.		1:1 määritysnäyttö 1280 x 720.	keskitetty 1280 x 720.	Keskitetty 1:1-määritys.
Auto	<ul style="list-style-type: none"> - Jos tämä muoto on valittu, näyttötyyppiä tulee automaattisesti 16:9 (1280 x 720). - Jos lähde on 4:3, koko muuttuu automaattisesti kokoon 960 x 720. - Jos lähde on 16:9, koko muutetaan automaattisesti muotoon 1280 x 720. - Jos lähde on 15:9, koko muutetaan automaattisesti muotoon 1200 x 720. - Jos lähde on 16:10, koko muutetaan automaattisesti muotoon 1152 x 720. 				

PROJEKTORIN KÄYTTÖ

Automaattinen WXGA-määrittysääntö (näyttötyyppi 16:9):

Auto	Tuloresoluutio		Auto/Skaalaa	
	V-resoluutio	P-resoluutio	1280	720
4:3	640	480	960	720
	800	600	960	720
	1024	768	960	720
	1280	1024	960	720
	1400	1050	960	720
	1600	1200	960	720
Laaja Kannettava	1280	720	1280	720
	1280	768	1200	720
	1280	800	1152	720
SDTV	720	576	1280	720
	720	480	1280	720
HDTV	1280	720	1280	720
	1920	1080	1280	720

XGA-skaalaustaulukko:

Source	480i/p	576i/p	1080i/p	720p
4x3	Skaalaa kokoon 1024 x 768.			
16x9	Skaalaa kokoon 1024 x 576.			
Alkuperäinen	Skaalausta ei tehdä; kuvatarkeus on tulolähteen mukainen ja kuva näytetään sellaisenaan.			
Auto	<ul style="list-style-type: none"> - Jos lähde on 4:3, koko muutetaan automaattisesti muotoon 1024 x 768. - Jos lähde on 16:9, koko muutetaan automaattisesti muotoon 1024 x 576. - Jos lähde on 15:9, koko muutetaan automaattisesti muotoon 1024 x 614. - Jos lähde on 16:10, koko muutetaan automaattisesti muotoon 1024 x 640. 			

Automaattinen XGA-määrittysääntö (näyttötyyppi 16:9):

Auto	Tuloresoluutio		Auto/Skaalaa	
	V-resoluutio	P-resoluutio	1024	768
4:3	640	480	1024	768
	800	600	1024	768
	1024	768	1024	768
	1600	1200	1024	768
Laaja Kannettava	1280	720	1024	576
	1280	768	1024	614
	1280	800	1024	640
SDTV	720	576	1024	576
	720	480	1024	576
HDTV	1280	720	1024	576
	1920	1080	1024	576

PROJEKTORIN KÄYTTÖ

Näyttö reunamaskivalikko

Reunan maski

Käytä tätä toimintoa poistaaksesi videokoodauksen aiheuttamaa kohinaa videolähteen reunoilta.

Näyttö zoomivalikko

Zoomi

Käytä kuvan pienentämiseen tai suurentamiseen projektiopinnalla.

Näyttö kuvansiirtovalikko

Image Shift

Säädä projisoidun kuvan sijaintia vaaka- (V) tai pystysuunnassa (P).

Näyttö trapetsikorjausvalikko

Kuvankorjaus

Säädä projektorin kallistuksen aiheuttamaa kuvan vääristymää.

Audiovalikko

Audion mykistys -valikko

Mykistys

Käytä tätä toimintoa kytkeäksesi äänen tilapäisesti pois päältä.

- **Päälle:** Valitse "Päälle" mykistääksesi äänen.
- **Pois:** Valitse "Pois" poistaaksesi äänen mykistykseen.

Huomautus:

- *"Mykistys"-toiminto vaikuttaa sekä sisäisten että ulkoisten kaiuttimien äänenvoimakkuuteen.*
- *Kun ulkoinen kaiutin on liitetty, sisäinen kaiutin mykistetään automaattisesti.*

Audion äänenvoimakkuus -valikko

Äänenvoimakkuus

Säädä audion äänenvoimakkuustaso.

Audiotulo/Mic-valikko

Audiotulo/Mic

Määritä audio- ja mikrofoni-kanavien vaihtotoiminto.

- **Audiotulo:** Audiotulo toimii HDMI/VGA/Video-tulolähteillä.
- **Mic:** Vain mikrofoniaudiotulo on aktiivinen.

PROJEKTORIN KÄYTTÖ

Asetusvalikko

Asetukset projisointi -valikko

Projisointi

Valitse ensisijainen projisointi vaihtoehtoista etu, taka, katto-ylä ja taka-ylä.

Asetukset näyttötyyppi -valikko

Näyttötyyppi (vain WXGA-malli)

Valitse näyttötyyppi 16:9 tai 16:10.

Aseta lampun asetukset -valikko

Lamppumuistutus

Valitse tämä toiminto näyttääksesi tai piilottaaksesi varoitusilmoituksen lampunvaihtoilmoituksen tullessa esiin. Viesti tulee esiin 30 tuntia ennen ehdotettua lampun vaihtoa.

Lampun nollaus

Nollaa lampun tuntilaskurin, kun lamppu on vaihdettu.

Aseta suodatinasetukset -valikko

Optional Filter Installed

Aseta varoitusviestiasetus.

- **Kyllä:** Näyttö varoitusviesti 500 tunnin käytön jälkeen.

Huomautus: "Filter Usage Hours / Filter Reminder / Filter Reset" tulee näkyviin vain, kun "Optional Filter Installed" on "Kyllä".

- **Ei:** Kytke varoitusviesti pois päältä.

Filter Usage Hours

Näyttö suodatinajan.

Filter Reminder

Valitse tämä toiminto näyttääksesi tai piilottaaksesi varoitusviestin suodattimenvaihtoilmoituksen tullessa esiin. Käytettävissä olevat valinnat ovat Pois, 300 h, 500 h, 800 h ja 1 000 h.

Filter Reset

Nollaa pölysuodattimen laskuri pölysuodattimen vaihdon tai puhdistuksen jälkeen.

Aseta virta-asetukset -valikko

Suorakäynnistys

Valitse "Päälle" aktivoidaksesi suorakäynnistystilan. Projektori kytkeytyy automaattisesti päälle, kun se yhdistetään verkkovirtaan, painamatta projektorin näppäimistön tai kaukosäätimen "Virta"-näppäintä.

PROJEKTORIN KÄYTTÖ

Signaali Virta päälle

Valitse "Päälle" aktivoidaksesi signaalikäynnistystilan. Projektori kytkeytyy automaattisesti päälle, kun signaali tunnistetaan, painamatta projektorin näppäimistön tai kaukosäätimen "Virta"-näppäintä.

Huomautus:

- Jos "Signaali Virta päälle"-valinta on kytketty tilaan "Päälle", projektorin virrankulutus valmiustilassa on yli 3 W.
- ErP-direktiivin vuoksi tämä ominaisuus ei ole käytettävissä EMEA-maissa käytettävissä olevissa malleissa.

Autom. Sammutus

Asettaa laskettavan ajanjakson. Ajastin alkaa laskea aikaa, kun projektori ei enää vastaanota signaaleja. Laskennan loputtua (minuuteissa) projektori sammuu automaattisesti.

Uniajastin (min)

Määritä uniajastin.

- **Uniajastin (min):** Asettaa laskettavan ajanjakson. Ajastin alkaa laskea aikaa, vastaanotti projektori signaaleja tai ei. Laskennan loputtua (minuuteissa) projektori sammuu automaattisesti.
Huomautus: Uniajastin nollataan joka kerta, kun projektorin virta kytketään pois päältä.
- **Aina päällä:** Valitse asettaaksesi uniajastimen olemaan aina päällä.

Quick Resume

Aseta pikapalautusasetus

- **Päälle:** Jos projektori kytketään vahingossa pois päältä, tällä toiminnolla projektorin voi käynnistää heti uudelleen, jos se valitaan 100 sekunnin kuluessa.
- **Pois:** Tuuletin käynnistää jäähdytysjärjestelmän 10 sekunnin kuluttua, kun käyttäjä sammuttaa projektorin.

Virtatila (Valmiustila)

Aseta virtatila-asetus.

- **Aktiivinen:** Valitse "Aktiivinen" palataksesi normaaliin valmiustilaan (LAN päällä, VGA OUT pois).
- **Säästö:** Valitse "Säästö" vähentääksesi virtahäviötä edelleen < 0,5 W.

Huomautus: Tuulettimet käyvät edelleen aktiivisessa valmiustilassa, jos "Signaali Virta päälle" on otettu käyttöön.

LAN (Standby)

Ota LAN-toiminto käyttöön pois käytöstä, kun projektori on valmiustilassa.

VGA Out (Valmiustila)

Ota VGA Out -toiminto käyttöön pois käytöstä, kun projektori on valmiustilassa.

USB Power

Aseta USB-virta-asetukset.

- **Päälle:** USB-virtalähde käynnistää projektorin aina automaattisesti.
- **Pois:** USB-virtatoiminto on pois päältä.
- **Auto:** USB-virtalähde käynnistää projektorin automaattisesti.

PROJEKTORIN KÄYTTÖ

Asetukset suojaus -valikko

Turvallisuus

Ota tämä toiminto käyttöön ottaaksesi salasanakehottuksen käyttöön ennen projektorin käyttöä.

- **Päälle:** Valitse "Päälle" käyttääksesi suojausvarmennusta, kun projektori käynnistetään.
- **Pois:** Valitse "Pois" voidaksesi käynnistää projektorin ilman salasनावarmennusta.

Turva-ajastin

Ajastimen avulla voidaan valita tunti, jona projektoria voidaan käyttää (Kuukausi/Päivä/Tunti). Kun aika on kulunut, salasanaa kysytään uudelleen.

Vaihda salasana

Käytä asettaaksesi tai muokataksesi salasanaa, jonka kehote tulee näkyviin projektorin käynnistyksen yhteydessä.

Aseta HDMI-linkkiasetukset -valikko

Huomautus:

- *Kun liität HDMI CEC -yhteensopivia laitteita projektoriin HDMI-kaapeleilla, voit ohjata niitä samassa Virta päällä - tai Virta pois -tilassa käyttämällä projektoriin OSD-valikon HDMI Link -ohjausominaisuutta. Tämä mahdollistaa yhden tai ryhmässä usean laitteen käynnistämisen tai sammuttamisen HDMI Link -ominaisuutta käyttämällä. Tyypillisessä määrittämisessä DVD-soittimen voi liittää projektoriin vahvistimella tai kotiteatterijärjestelmällä.*

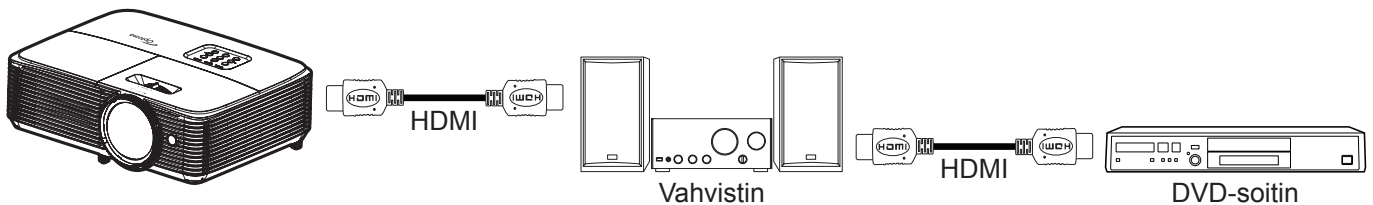

HDMI Link

Ota HDMI Link -toiminto käyttöön tai pois käytöstä. Inclusive TV, Power on link - ja Power off link -valinnat ovat käytettävissä vain, kun asetus on "Päälle"-tilassa.

Inclusive TV

Jos asetus on "Kyllä"-tilassa, TV ja projektori sammuvat automaattisesti samaan aikaan. Jos haluat estää molempien laitteiden samanaikaisen sammumisen, aseta asetukseksi "Ei".

Power On Link

CEC-virta päälle -komento.

- **Mutual:** Projektori ja CEC-laite kytkeytyvät päälle samanaikaisesti.
- **PJ -> Laite:** CEC-laite käynnistyy vasta, kun projektori on kytketty päälle.
- **Laite -> PJ:** Projektori käynnistyy vasta, kun CEC-laite on kytketty päälle.

Power Off Link

Ota tämä toiminto käyttöön salliaksesi sekä HDMI Link -toiminnon ja projektorin kytkeytyä pois päältä automaattisesti yhtä aikaa.

PROJEKTORIN KÄYTTÖ

Asetukset testikuvio -valikko

Testikuvio

Valitse testikuvioiksi vaihtoehtoista vihreä, magenta tai valkoinen ristikko tai ota tämä toiminto pois käytöstä (Pois).

Aseta kaukosäädinasetukset -valikko

IR-toiminto

Aseta Infrapunatoiminto-asetus.

- **Päälle:** Valitse "Päälle", projektoria voi käyttää kaukosäätimellä ylä-infrapunavastaanottimesta.
- **Pois:** Valitse "Pois", projektoria ei voi käyttää kaukosäätimellä. Kun valitset "Pois", voit taas käyttää näppäimistön näppäimiä.

Käyttäjä1/ Käyttäjä2/ Käyttäjä3

Määritä oletustoiminnoksi valinnoille Käyttäjä1, Käyttäjä2 tai Käyttäjä3 välillä HDMI 2, VGA 2, Testikuvio, LAN, Kirkkaus, Kontrasti, Uniajastin, Color Matching, Värilämpötila, Gamma, Projisointi, Lampun asetukset, Zoomi ja Pysäytä.

Huomautus: Käytettävissä olevat valikkovalinnat vaihtelevat mallityypin mukaan.

Asetukset projektorin tunnus -valikko

Projektorin tunnus

Tunnuksen määrittäminen voidaan asettaa valikosta (0–99) ja käyttäjille voidaan määrittää yksittäisen projektorin hallinta RS232-komennolla.

Asetukset valinnat-valikko

Kieli

Valitse monikielinen OSD-valikko vaihtoehtoista Englanti, Saksa, Ranska, Italia, Espanja, Portugali, Puola, Hollanti, Ruotsi, Norja/Tanska, Suomi, Kreikka, Perinteinen kiina, Yksinkertaistettu kiina, Japani, Korea, Venäjä, Unkari, Tšekki, Arabia, Thai, Turkki, Farsi, Vietnam, Indonesia, Romania ja Slovakia.

Tekstititys

Ääniteksti on tekstiversio ohjelman äänestä ja muista näytöllä näytetyistä tiedoista. Jos tulosignaali sisältää äänitekstejä, voit kytkeä tämän ominaisuuden päälle ja katsoa kanavia. Käytettävissä oleviin valintoihin sisältyvä "Pois", "CC1" ja "CC2".



Huomautus: Kuvateksti on käytettävissä vain Video NTSC:llä.

Menu Settings

Aseta valikon sijainti näytöllä ja määritä valikkoajastinasetukset.

- **Valikon sijainti:** Valitse valikon sijainti näytöllä.
- **Menu Timer:** Aseta, kuinka kauan OSD-valikko pysyy näkyvissä näytöllä.

Automaattinen lähde

Jos asetat tämän valinnan "Päälle"-tilaan ja painat projektorin näppäimistön -painiketta tai kaukosäätimen -painiketta, seuraava käytettävissä oleva tulolähde valitaan automaattisesti. Aseta "Pois" ottaaksesi automaattisen lähde-toiminnon pois käytöstä.

Tulolähde

Valitse tulolähde vaihtoehtoista HDMI1, HDMI 2, VGA1, VGA2 ja Video.

Huomautus: Käytettävissä olevat valikkovalinnat vaihtelevat mallityypin mukaan.

PROJEKTORIN KÄYTTÖ

Input Name

Käytä tulotoiminnon uudelleennimeämiseen yksilöinnin helpottamiseksi. Käytettävissä olevat valinnat ovat HDMI1, HDMI 2, VGA1, VGA2 ja Video.

Huomautus: Käytettävissä olevat valikkovalinnat vaihtelevat mallityypin mukaan.

Korkea paikka

Kun "Päälle" on valittu, tuulettimet pyörivät nopeammin. Tämä toiminto on hyödyllinen suurissa korkeuksissa, joissa ilma on ohutta.

Display Mode Lock

Valitse "Päälle" tai "Pois" lukitaksesi tai avataksesi näyttötila-asetusten säädön.

Näppäimistölukko

Kun näppäimistölukko toiminto on "Päälle", näppäimistö on lukittu. Projektoria voi kuitenkin käyttää kaukosäätimellä. Kun valitset "Pois", voit taas käyttää näppäimistöä.

Tiedon piilotus

Ota tämä toiminto käyttöön piilottaaksesi tietoviestin.

- **Pois:** Valitse "Pois", jos haluat näyttää "Etsii"-viestin.
- **Päälle:** Valitse "Päälle", jos haluat piilottaa tietoviestin.

Logo

Aseta haluamasi aloitusnäyttö tällä toiminnolla. Jos muutoksia tehdään, ne tulevat voimaan seuraavan kerran kun projektori käynnistetään.

- **Oletus:** Oletuskäynnistysruutu.
- **Neutraali:** Logoa ei näytetä aloitusnäytöllä.

Taustaväri

Käytä tätä toimintoa näyttääksesi sinisen, punaisen, vihreän, harmaan värin, ei mitään tai logonäytön, kun signaalia ei ole käytettävissä.

Huomautus: Jos taustaväriksi on asetettu "Ei mitään", taustaväri on musta.

Asetuksen nollausvalikko

Reset OSD

Palauta kuvaruutuvalikon asetukset tehtaan oletusasetuksiin.

Reset to Default

Palauta Asetusvalikko-asetukset tehtaan oletusasetuksiin.

PROJEKTORIN KÄYTTÖ

Verkkovalikko

Huomautus: Tämä valikko on käytettävissä vain Tyyppi 2 (12 I/O) -mallilla.

Verkko-LAN-valikko

Verkon tila

Näytä verkkoyhteyden tila (vain luku).

MAC-osoite

Näytä MAC-osoite (vain luku).

DHCP

Käytä tätä toimintoa ottaaksesi DHCP-toiminnon käyttöön tai pois käytöstä.

- **Päälle:** Projektori hakee IP-osoitteen automaattisesti verkostasi.
- **Pois:** IP-osoitteen, aliverkon peitteen, yhdyskäytävän ja DNS:n määrittämiseen manuaalisesti.

Huomautus: Kuvaruutuvalikon sulkeminen ottaa syötetyt arvot automaattisesti käyttöön.

IP-osoite

Näytä IP-osoite.

Aliverkon peite

Näytä aliverkon peitteen numero.

Yhdyskäytävä

Näytä projektoriin yhdistetyn verkon oletus-yhdyskäytävä.

DNS

Näytä DNS-numero.

Verkkoselaimen käyttö projektorin hallinnassa

1. Kytke "Päälle" DHCP-valinta päälle projektorissa salliaksesi DHCP-palvelimen määrittää IP-osoitteen automaattisesti.
2. Avaa web-selain PC-tietokoneessa ja näppäile projektorin IP-osoite ("Verkko > LAN > IP-osoite").
3. Syötä käyttäjätunnus ja salasana ja napsauta "Kirjaudu sisään". Projektorin määrittämis-web-liittymä avautuu.

Huomautus:

- Oletuskäyttäjänimi ja -salasana on "admin".
- Tämän osan vaiheet perustuvat Windows 7 -käyttöjärjestelmään.

PROJEKTORIN KÄYTTÖ

Luotaessa suora yhteys tietokoneesta projektoriin*

1. Kytke "Pois" DHCP-valinta päälle projektorissa.
2. Määritä projektorin IP-osoite, aliverkon peite, yhdyskäytävä ja DNS ("Verkko > LAN").
3. Avaa PC-tietokoneessa **Verkko- ja jakamiskeskus** -sivu ja määritä PC-tietokoneeseen samat verkkoparametrit kuin projektoriin asetetut. Napsauta "OK" tallentaaksesi parametrit.

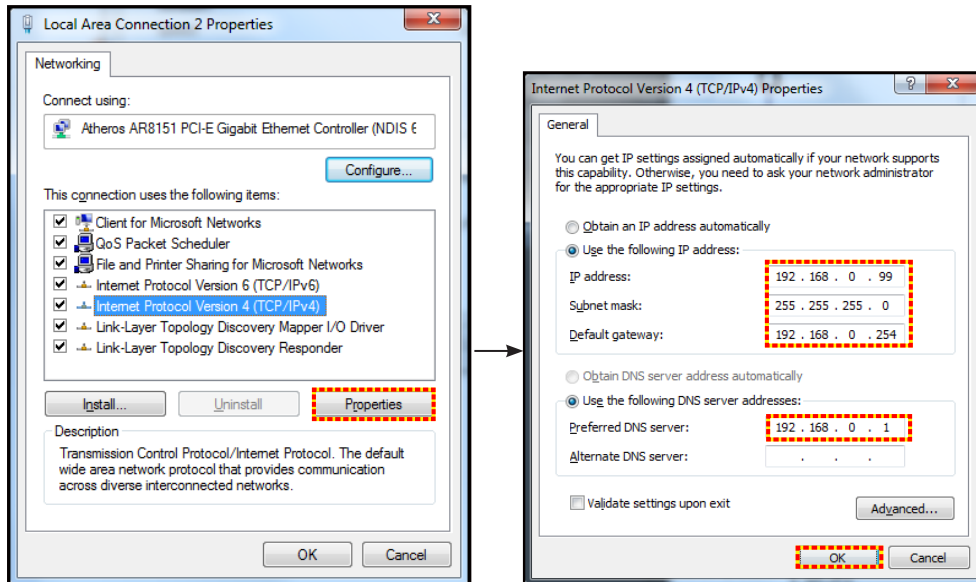

4. Avaa web-selain PC-tietokoneessa ja näppäile URL-kenttään vaiheessa 3 määritetty IP-osoite. Paina sitten "Enter"-näppäintä.

Alkuasetukset

Nollaa kaikki LAN-parametrien arvot.

Verkon ohjausvalikko

Crestron

Valitse tällä toiminnolla verkkotoiminto (portti: 41794).

Katso lisätietoja osoitteesta <http://www.crestron.com> ja www.crestron.com/getroomview.

Extron

Valitse tällä toiminnolla verkkotoiminto (portti: 2023).

PJ Link

Valitse tällä toiminnolla verkkotoiminto(portti: 4352).

AMX Device Discovery

Valitse tällä toiminnolla verkkotoiminto (portti: 9131).

Telnet

Valitse tällä toiminnolla verkkotoiminto (portti: 23).

HTTP

Valitse tällä toiminnolla verkkotoiminto (portti: 80).

PROJEKTORIN KÄYTTÖ

Aseta verkon ohjausasetukset -valikko

LAN_RJ45-toiminto

Käytön yksinkertaistamiseksi ja helpottamiseksi projektorissa on erilaisia verkko- ja etähallintaominaisuuksia. Projektorin LAN/RJ-45-toiminnolla verkon kautta voi esimerkiksi hallita seuraavia: Virta päälle/pois, kirkkaus- ja kontrastiasetukset. Myös projektorin tilatiedot voidaan näyttää, kuten: Videolähde, Äänen mykistys jne.

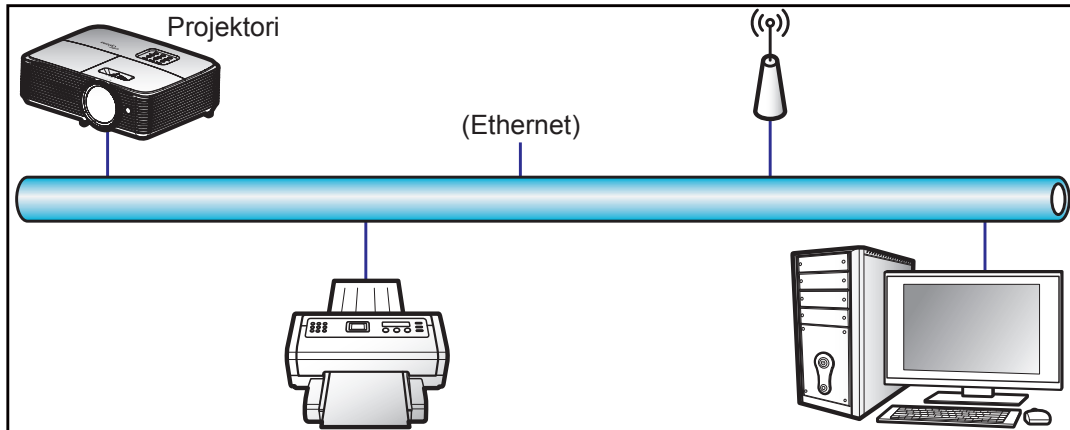

Langallisen LAN-päätteen toiminnot

Tätä projektoria voi ohjata PC-tietokoneella (kannettavalla) tai muulla ulkoisella laitteella LAN/RJ45-portin kautta, ja se on yhteensopiva Crestron / Extron / AMX (Device Discovery) / PJLink -sovellusten kanssa.

- Crestron on Crestron Electronics, Inc:in rekisteröity tavaramerkki Yhdysvalloissa.
- Extron on Extron Electronics, Inc:in rekisteröity tavaramerkki Yhdysvalloissa.
- AMX on AMX LLC:n rekisteröity tavaramerkki Yhdysvalloissa.
- JBMIA on hakenut PJLink-tavaramerkin ja -logon rekisteröintiä Japanissa, Yhdysvalloissa ja muissa maissa.

Tämä projektori tukee tiettyjä Crestron Electronics -ohjaimen ja asiaan kuuluvan ohjelmiston komentoja (esim. RoomView®).

<http://www.crestron.com/>

Tässä projektorissa on yhteensopivuustuki Extron-viitelaitteille.

<http://www.extron.com/>

Tämä projektori tukee AMX (Device Discovery) -sovellusta.

<http://www.amx.com/>

Tämä projektori tukee kaikkia PJLink Class1 (Version 1.00) -komentoja.

<http://pjlink.jbmia.or.jp/english/>

Saadaksesi lisätietoja eri tyyppisistä ulkoisista laitteista, jotka voi liittää LAN/RJ45-porttiin ja etäohjata projektoria, sekä ulkoisten laitteiden tuetuista ohjauskomennoista, ota yhteys suoraan Tukikeskukseen.

PROJEKTORIN KÄYTTÖ

LAN RJ45

1. Liitä RJ45-kaapeli projektorin ja PC-tietokoneen (kannettavan) RJ45-portteihin.

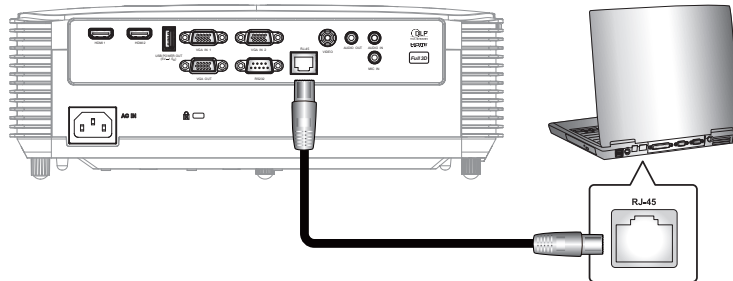

2. Valitse tietokoneelta (kannettava) **Käynnistä** > **Ohjauspaneeli** > **Verkkoyhteydet**.

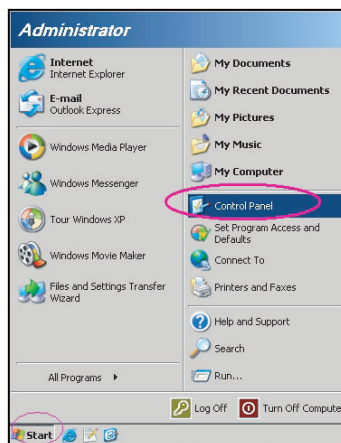

3. Napsauta hiiren oikealla painikkeella **Lähiverkkoyhteys** ja valitse **Ominaisuudet**.

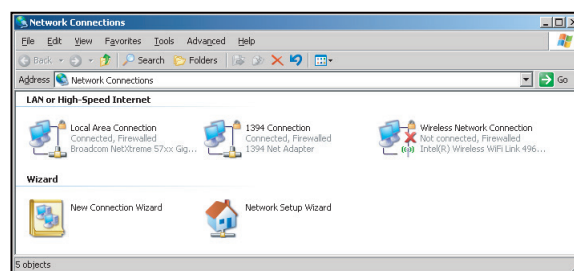

4. Valitse **Ominaisuudet**-ikkunassa **Yleiset**-välilehti ja valitse **Internet-protokolla (TCP/IP)**.

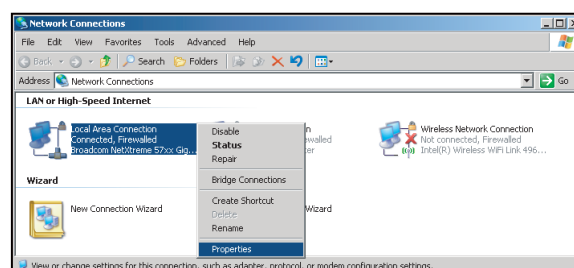

PROJEKTORIN KÄYTTÖ

5. Napsauta "Ominaisuudet".

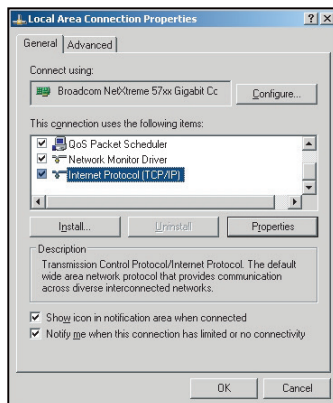

6. Kirjoita IP-osoite ja aliverkon peite ja paina sitten "OK".

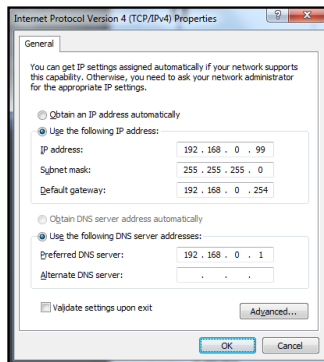

7. Paina projektorin "Valikko"-painiketta.
8. Avaa projektorissa **Verkko > LAN**.
9. Syötä seuraavat yhteysparametrit:
 - DHCP: Pois
 - IP-osoite: 192.168.0.100
 - Aliverkon peite: 255.255.255.0
 - Yhdyskäytävä: 192.168.0.254
 - DNS: 192.168.0.1
10. Vahvista asetukset painamalla "Enter".
11. Avaa verkkoselain, esim. Microsoft Internet Explorer ja asennettu Adobe Flash Player 9.0 tai uudempi.
12. Kirjoita osoiteriville projektorin IP-osoite: 192.168.0.100.



13. Paina "Enter".

PROJEKTORIN KÄYTTÖ

Projektori on asetettu etähallittavaksi. LAN/RJ-45-toiminto näkyy seuraavasti:

Tiedot-sivu

Model: Optoma

Tool Info Contact IT Help

Optoma

Projector Information

Projector Name: Optoma XGA
Location:
Firmware Version: A01
MAC Address: 00:60:E9:09:4B:FF
Resolution: 1280x800 60Hz
Lamp Hours: 105
Assigned to: Optoma Projector

Projector Status

Power Status: Power On
Source: Video
Display Mode: Presentation
Projection: Front
Brightness Mode: Bright
Error Status: 0: No Error

exit

CRESTRON connected Expansion Options

Pääsivu

Model: Optoma

Tool Info Contact IT Help

Optoma

Power Vol - Mute Vol +

Sources List

VGA 1
VGA 2
Video
HDMI 1
HDMI 2/MHL

Menu Re-Sync
Enter
AV mute Source

Freeze Contrast Brightness Sharpness

CRESTRON connected Expansion Options

Työkalusivu

Model: Optoma

Tool Info Contact IT Help

Optoma

Crestron Control

IP Address: 192.168.0.50
IP ID: 7
Port: 41794
Send

Projector

Projector Name: Optoma XGA
Location:
Assigned to: Optoma Projector
Send

DHCP Enabled
IP Address: 192.168.0.100
Subnet Mask: 255.255.255.0
Default Gateway: 192.168.0.254
DNS Server: 192.168.0.51
Send

User Password

Enabled
New Password:
Confirm:
Send

Admin Password

Enabled
New Password:
Confirm:
Send

exit

CRESTRON connected Expansion Options

Ota yhteys IT-asiakastukeen

Title X

Send

PROJEKTORIN KÄYTTÖ

RS232 by Telnet Function

Käytettävissä on vaihtoehtoinen RS232-komento-ohjaustapa, projektorin ns. "RS232 by TELNET", joka on tarkoitettu LAN/RJ45-liittymälle.

Pikaopas "RS232 by Telnet"-toiminnolle

- Tarkista ja hae IP-osoite projektorin OSD-valikolla.
- Varmista, että PC-tietokone/kannettava voivat käyttää projektorin web-sivua.
- Varmista, että "Windows-palomuuri"-asetus otetaan pois päältä, jos PC-tietokone/kannettava suodattaa "TELNET"-toiminnon pois.

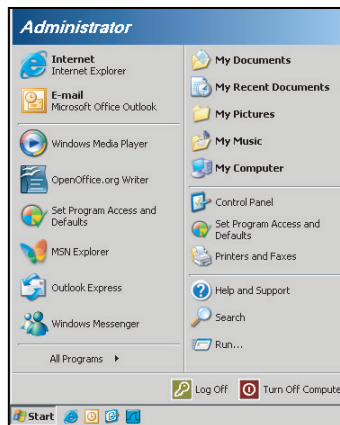

1. Valitse **Käynnistä > Kaikki ohjelmat.>Lisävarusteet > Komentokehote.**

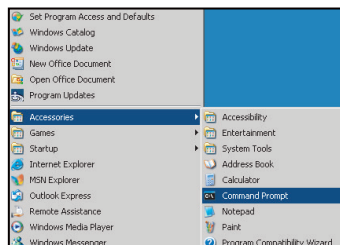

2. Syötä komentomuoto seuraavasti:
 - telnet ttt.xxx.yyy.zzz 23 ("Enter"-näppäin painettuna)
 - (ttt.xxx.yyy.zzz: Projektorin IP-osoite)
3. Jos Telnet-yhteys on valmis ja käyttäjä voi käyttää RS232-komentosyötettä, RS232-komento toimii "Enter"-näppäin painettuna.

"RS232 by TELNET"-ominaisuuden tekniset tiedot:

1. Telnet: TCP.
2. Telnet-portti: 23 (saat lisätietoja ottamalla yhteyttä huoltoedustajaan tai -tiimiin).
3. Telnet-apuohjelma: Windows "TELNET.exe" (konsolitila).
4. RS232-by-Telnet-ohjauksen yhteyden katkaisu normaalisti: Sulje Windows Telnet -apuohjelma heti, kun TELNET-yhteys on valmis.
 - Telnet-ohjauksen rajoitus 1:Telnet-ohjaussovelluksessa on alle 50 tavua peräkkäistä verkkohyötykuormaa.
 - Telnet-ohjauksen rajoitus 2:Telnet-ohjauksen yhdessä täydellisessä RS232-komennossa on alle 26 tavua.
 - Telnet-ohjauksen rajoitus 3: Minimiviive seuraavaan RS232-komentoon on oltava yli 200 (ms).

PROJEKTORIN KÄYTTÖ

Info-valikko

Info-valikko

Näytä alla luetellut projektorin tiedot:

- Regulatory
- Serial Number
- Source
- Resolution
- Refresh Rate
- Näyttötila
- Virtatila (Valmiustila)
- Lampputunnit
- Verkon tila (*)
- IP-osoite (*)
- Projektorin tunnus
- Filter Usage Hours
- Kirkkaustaso
- FW Version

Huomautus: (*) "Verkon tila"- ja "IP-osoite"-valinnat ovat käytettävissä vain Tyyppi 2 (12 I/O) -mallissa.

KUNNOSSAPITO

Lampun vaihtaminen

Projektori havaitsee automaattisesti lampun käyttöiän loppumisen. Kun lamppu lähenee käyttöikänsä loppua, varoitusviesti tulee näkyviin näytölle.



Kun näet tämän viestin, ota yhteys paikalliseen jälleenmyyjään tai huoltokeskukseen lampun vaihtamiseksi niin pian kuin mahdollista. Varmista, että projektori on ehtinyt jäähtyä vähintään 30 minuuttia, ennen kuin vaihdat lampun.



Varoitus: Jos projektori on kiinnitetty kattoon, ole varovainen avatessasi lampun käyttöpaneelia. On suositeltavaa käyttää suojalaseja vaihdettaessa kattoon kiinnitetyn projektorin lampua. Ole varovainen, ettei mitään irrallisia esineitä putoa projektorista.



Varoitus: Lampunkotelo on kuuma! Anna sen jäähtyä, ennen kuin vaihdat lampun!



Varoitus: Henkilövahinkojen välttämiseksi älä pudota lamppumoduulia tai koske hehkulamppuun. Hehkulamppu saattaa rikkoutua ja aiheuttaa vahinkoja pudotessaan.

KUNNOSSAPITO

Lampun vaihtaminen (jatkuu)

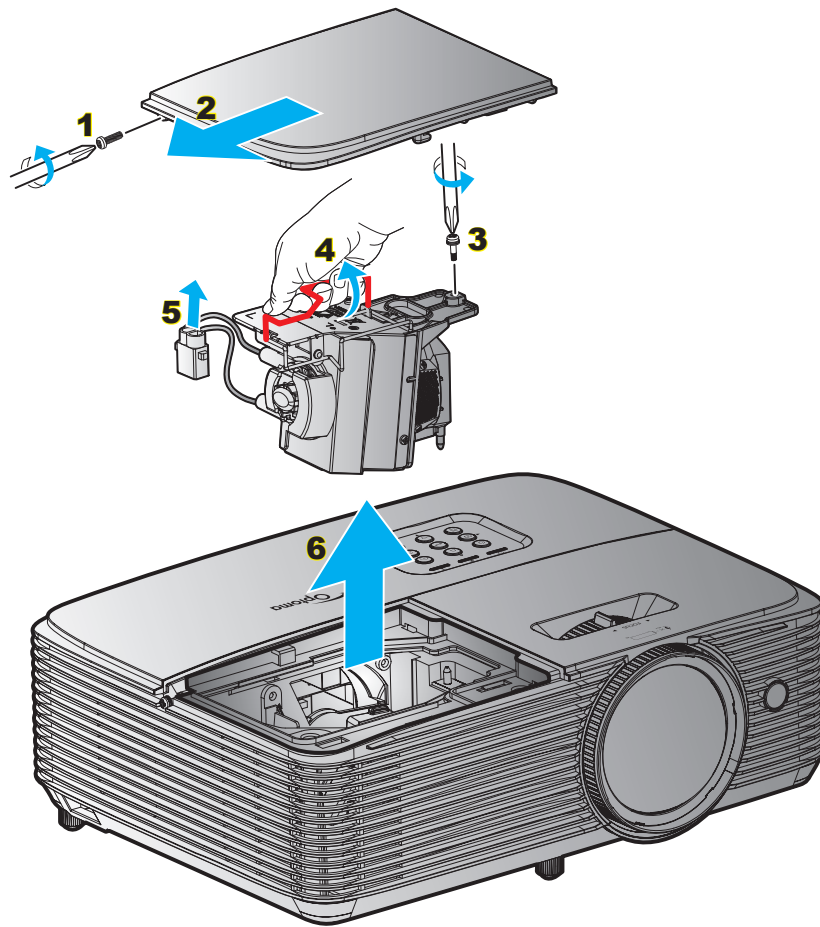

Toimenpide:

1. Kytke projektorin virta pois päältä painamalla kaukosäätimen tai projektorin näppäimistön "⏻"-painiketta.
2. Anna projektorin jäähtyä vähintään 30 minuutin ajan.
3. Irrota virtajohto.
4. Irrota kannen ruuvi. **1**
5. Avaa kansi. **2**
6. Irrota lamppumoduulin ruuvi. **3**
7. Nosta lampun kahva ylös. **4**
8. Irrota lampun johto. **5**
9. Poista lamppumoduuli varovasti. **6**
10. Tee tämä käänteisessä järjestyksessä, kun kiinnität lamppumoduulin.
11. Käynnistä projektori ja nollaa lampun ajastin.
12. Lampun nollaus: (i) Paina "Valikko" → (ii) Valitse "Asetukset" → (iii) Valitse "Lampun asetukset" → (iv) Valitse "Lampun nollaus" → (v) Valitse "Kyllä".

Huomautus:

- *Lampun kannen ruuveja ja lamppua ei voi irrottaa.*
- *Projektoria ei voida käynnistää, jos lampun kantta ei ole asetettu paikalleen projektoriin.*
- *Älä koske mihinkään lampun lasialueeseen. Käden rasva voi aiheuttaa lampun särkymisen. Pyyhi lamppumoduuli kuivalla kankaalla, jos sitä kosketetaan vahingossa.*

KUNNOSSAPITO

Pölysuodattimen asennus ja puhdistus

Pölysuodattimen asennus

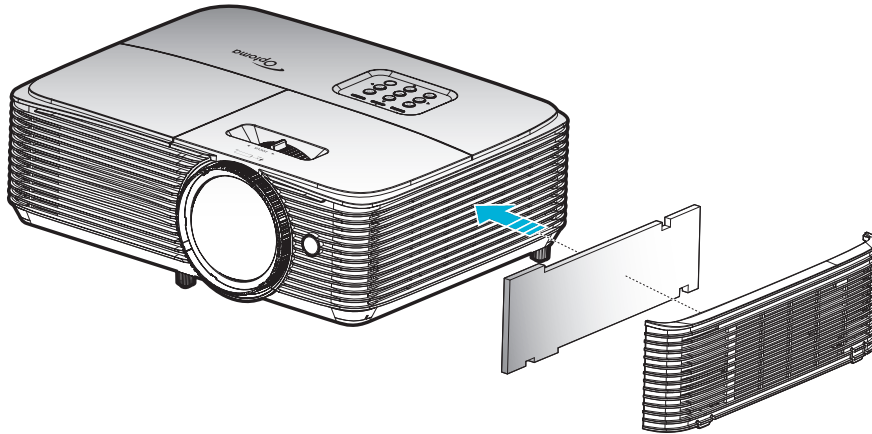

Huomautus: Pölysuodattimet vaaditaan/toimitetaan vain määrätyillä alueilla, joilla esiintyy liikaa pölyä.

Pölysuodattimen puhdistus

On suositeltavaa puhdistaa pölysuodatin kolmen kuukauden välein. Puhdista se useammin, jos projektoria käytetään pölyisessä ympäristössä.

Toimenpide:

1. Kytke projektorin virta pois päältä painamalla kaukosäätimen tai projektorin näppäimistön "⏻" -painiketta.
2. Irrota virtajohto.
3. Irrota pölysuodatin varovasti. **1**
4. Puhdista tai vaihda pölysuodatin. **2**
5. Tee tämä käänteisessä järjestyksessä, kun kiinnität pölysuodattimen.

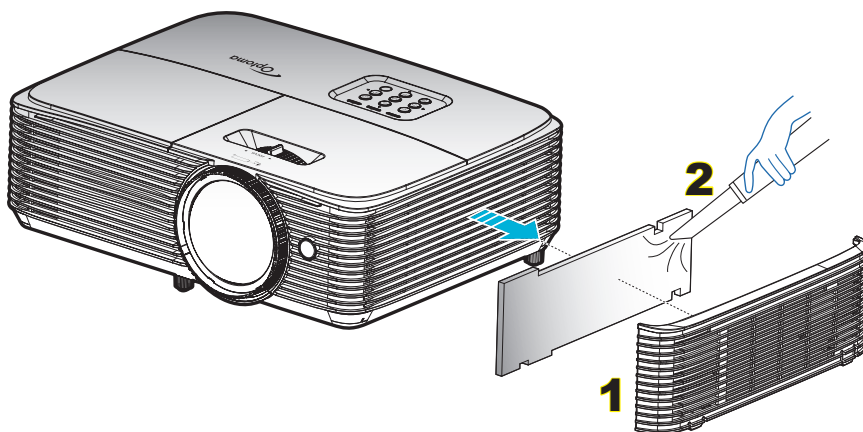

LISÄTIETOJA

Yhteensopivat kuvatarkkuudet

Digitaalinen yhteensopivuus

B0/Määritetty ajastus	B0/Standardiajoitus	B0/Yksityiskohtainen ajastus	B1/Videotila	B1/Yksityiskohtainen ajastus
720x400 @ 70 Hz	1440x900 @ 60 Hz	Alkuperäinen ajoitus:	640x480p @ 60Hz	720x480p @ 60 Hz
640x480 @ 60 Hz	1024x768 @ 120 Hz	XGA: 1024x768 @ 60Hz	720x480p @ 60 Hz	1280x720p @ 60 Hz
640x480 @ 67Hz	1280x800 @ 60 Hz	WXGA: 1280x800 @ 60 Hz	1280x720p @ 60 Hz	1366x768 @ 60 Hz
640x480 @ 72Hz	1280x1024 @ 60 Hz		1920x1080i @ 60 Hz	1920x1080i @ 50Hz
640x480 @ 75Hz	1680 x 1050 @ 60 Hz		720(1440)x480i @ 60 Hz	1920x1080p @ 60 Hz
800x600 @ 56 Hz	1280x720 @ 60Hz		1920x1080p @ 60 Hz	
800x600 @ 60Hz	1280x720 @ 120Hz		720x576p @ 50 Hz	
800x600 @ 72Hz	1600x1200 @ 60 Hz		1280x720p @ 50Hz	
800x600 @ 75Hz			1920x1080i @ 50Hz	
832x624 @ 75 Hz			720(1440)x576i @ 50 Hz	
1024x768 @ 60Hz			1920x1080p @ 50Hz	
1024x768 @ 70Hz			1920x1080p @ 24Hz	
1024x768 @ 75Hz			1920x1080p @ 30Hz	
1280x1024 @ 75Hz				
1152x870 @ 75 Hz				

Analoginen yhteensopivuus

B0/Määritetty ajastus	B0/Standardiajoitus	B0/Yksityiskohtainen ajastus	B1/Yksityiskohtainen ajastus
720x400 @ 70 Hz	1440x900 @ 60 Hz	Alkuperäinen ajoitus:	1366x768 @ 60 Hz
640x480 @ 60 Hz	1024x768 @ 120 Hz	XGA: 1024x768 @ 60Hz	
640x480 @ 67Hz	1280x800 @ 60 Hz	WXGA: 1280x800 @ 60 Hz	
640x480 @ 72Hz	1280x1024 @ 60 Hz		
640x480 @ 75Hz	1680 x 1050 @ 60 Hz		
800x600 @ 56 Hz	1280x720 @ 60Hz		
800x600 @ 60Hz	1280x720 @ 120Hz		
800x600 @ 72Hz	1600x1200 @ 60 Hz		
800x600 @ 75Hz			
832x624 @ 75 Hz			
1024x768 @ 60Hz			
1024x768 @ 70Hz			
1024x768 @ 75Hz			
1280x1024 @ 75Hz			
1152x870 @ 75 Hz			

LISÄTIETOJA

True 3D video -yhteensopivuus

		Tuloajoitus			
Tuloresoluutio	HDMI 1.4a 3D -tulo	1280x720P @ 50 Hz	Top-and-Bottom		
		1280x720P @ 60 Hz	Top-and-Bottom		
		1280x720P @ 50 Hz	Kuvapakkaus		
		1280x720P @ 60 Hz	Kuvapakkaus		
		1920x1080i @ 50 Hz	Side-by-Side (Puoli)		
		1920x1080i @ 60 Hz	Side-by-Side (Puoli)		
		1920x1080P @ 24 Hz	Top-and-Bottom		
		1920x1080P @ 24 Hz	Kuvapakkaus		
		HDMI 1.3	1920x1080i @ 50 Hz	Side-by-Side (Puoli)	SBS-tila on päällä
	1920x1080i @ 60 Hz				
	1280x720P @ 50 Hz				
	1280x720P @ 60 Hz				
	800x600 @ 60 Hz				
	1024x768 @ 60 Hz				
	1280x800 @ 60 Hz				
	1920x1080i @ 50 Hz		Top-and-Bottom	TAB-tila on päällä	
	1920x1080i @ 60 Hz				
	1280x720P @ 50 Hz				
	1280x720P @ 60 Hz				
	800x600 @ 60 Hz				
	1024x768 @ 60 Hz				
	1280x800 @ 60 Hz				
	480i	HQFS	3D-muoto on Frame sequential		

Huomautus:

- Jos 3D-tulo on 1080p @ 24hz, DMD:n tulisi toistua kokonaisuena monikertana 3D-tilalla.
- Tuki NVIDIA 3DTV -toistolle, jos Optomalla ei ole patenttimaksua. 1080i @ 25 Hz ja 720p @ 50 Hz toimivat 100 Hz:illä; muut 3D-ajoitukset toimivat 120 Hz:illä.
- 1080p @ 24 Hz toimii 144 Hz:illä.

LISÄTIETOJA

Kuvakoko ja projisointietäisyys

XGA

Haluttu kuvakoko						Halutun kuvakoon projisointietäisyys (D)				Offset (Hd)	
Halkaisija		Leveys		Korkeus		Laaja		Tele			
m	tuumaa	m	tuumaa	m	tuumaa	m	jalkaa	m	jalkaa	m	jalkaa
0,81	32	0,65	25,60	0,49	19,20	0,4	1,31	Ei sovellettavissa	Ei sovellettavissa	0,07	2,76
1,27	50	1,02	40,00	0,76	30,00	0,6	1,97	Ei sovellettavissa	Ei sovellettavissa	0,12	4,72
1,52	60	1,22	48,00	0,91	36,00	0,8	2,62	Ei sovellettavissa	Ei sovellettavissa	0,14	5,51
1,78	70	1,42	56,00	1,07	42,00	0,9	2,95	Ei sovellettavissa	Ei sovellettavissa	0,16	6,30
2,03	80	1,63	64,00	1,22	48,00	1,0	3,28	Ei sovellettavissa	Ei sovellettavissa	0,18	7,09
2,29	90	1,83	72,00	1,37	54,00	1,1	3,61	Ei sovellettavissa	Ei sovellettavissa	0,21	8,27
2,54	100	2,03	80,00	1,52	60,00	1,3	4,27	Ei sovellettavissa	Ei sovellettavissa	0,23	9,06
3,05	120	2,44	96,00	1,83	72,00	1,5	4,92	Ei sovellettavissa	Ei sovellettavissa	0,27	10,63
3,81	150	3,05	120,00	2,29	90,00	1,9	6,23	Ei sovellettavissa	Ei sovellettavissa	0,34	13,39
4,57	180	3,66	144,00	2,74	108,00	2,3	7,55	Ei sovellettavissa	Ei sovellettavissa	0,41	16,14
5,08	200	4,06	160,00	3,05	120,00	2,5	8,20	Ei sovellettavissa	Ei sovellettavissa	0,46	18,11
6,35	250	5,08	200,00	3,81	150,00	3,1	10,17	Ei sovellettavissa	Ei sovellettavissa	0,57	22,44
7,62	300	6,1	240,00	4,57	180,00	3,8	12,47	Ei sovellettavissa	Ei sovellettavissa	0,69	27,17

WXGA

Haluttu kuvakoko						Halutun kuvakoon projisointietäisyys (D)				Offset (Hd)	
Halkaisija		Leveys		Korkeus		Laaja		Tele			
m	tuumaa	m	tuumaa	m	tuumaa	m	jalkaa	m	jalkaa	m	jalkaa
0,81	32	0,69	27,14	0,43	17,00	0,4	1,31	Ei sovellettavissa	Ei sovellettavissa	0,05	1,97
1,27	50	1,08	42,40	0,67	26,50	0,6	1,97	Ei sovellettavissa	Ei sovellettavissa	0,09	3,54
1,52	60	1,29	50,88	0,81	31,80	0,7	2,30	Ei sovellettavissa	Ei sovellettavissa	0,10	3,94
1,78	70	1,51	59,36	0,94	37,10	0,8	2,62	Ei sovellettavissa	Ei sovellettavissa	0,12	4,72
2,03	80	1,72	67,84	1,08	42,40	0,9	2,95	Ei sovellettavissa	Ei sovellettavissa	0,13	5,12
2,29	90	1,94	76,32	1,21	47,70	1,0	3,28	Ei sovellettavissa	Ei sovellettavissa	0,15	5,91
2,54	100	2,15	84,80	1,35	53,00	1,1	3,61	Ei sovellettavissa	Ei sovellettavissa	0,16	6,30
3,05	120	2,58	101,76	1,62	63,60	1,3	4,27	Ei sovellettavissa	Ei sovellettavissa	0,20	7,87
3,81	150	3,23	127,20	2,02	79,50	1,7	5,58	Ei sovellettavissa	Ei sovellettavissa	0,25	9,84
4,57	180	3,88	152,64	2,42	95,40	2,0	6,56	Ei sovellettavissa	Ei sovellettavissa	0,30	11,81
5,08	200	4,31	169,60	2,69	106,00	2,2	7,22	Ei sovellettavissa	Ei sovellettavissa	0,34	13,39
6,35	250	5,38	212,00	3,37	132,50	2,8	9,19	Ei sovellettavissa	Ei sovellettavissa	0,41	16,14
7,62	300	6,46	254,40	4,04	159,00	3,4	11,15	Ei sovellettavissa	Ei sovellettavissa	0,50	19,69

LISÄTIETOJA

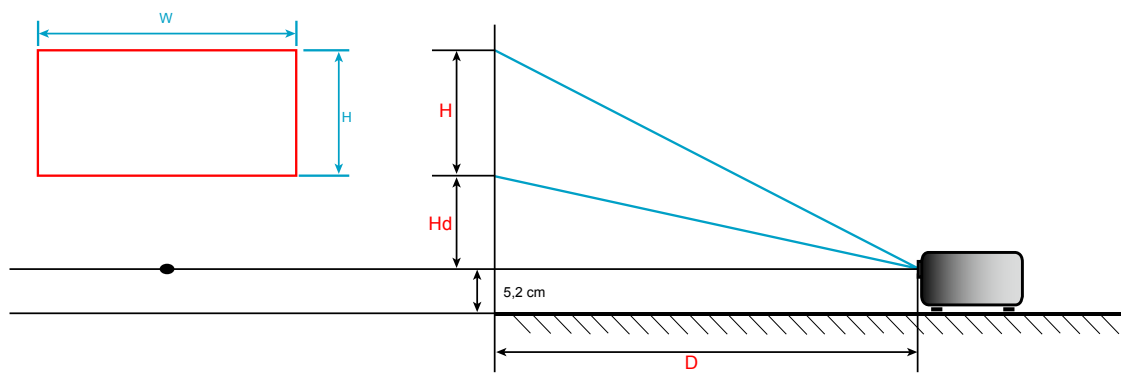

LISÄTIETOJA

Projektorin mitat ja kattokiinnitysasennus

1. Käytä Optoma-kattopidikettä projektorin vahingoittumisen välttämiseksi.
2. Jos haluat käyttää kolmannen osapuolen valmistamaa kattoasennussarjaa, varmista, että projektorin kiinnitysruuvit täyttävät seuraavat vaatimukset:
 - Ruuvityyppi: M4*3
 - Ruuvien vähimmäispituus: 10 mm

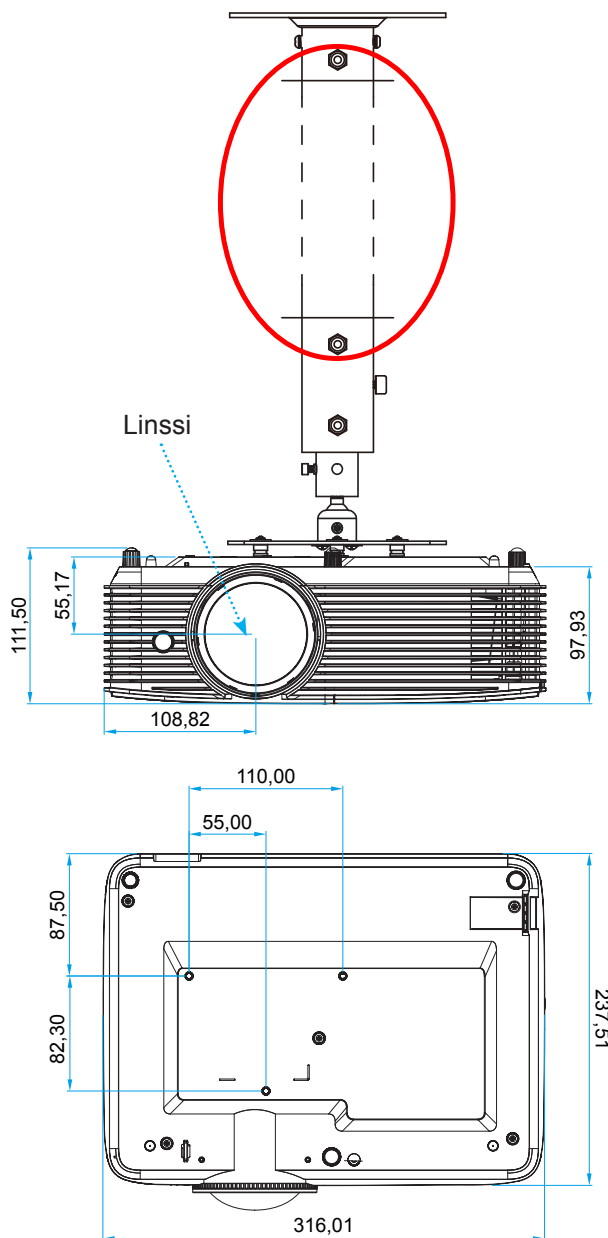

Yksikkö: mm

Huomautus: Vääränlaisesta asennuksesta aiheutuneet vahingot eivät kuulu takuun piiriin.



Varoitus:

- Jos ostat kattoasennussarjan muulta yhtiöltä, varmista että se käyttää oikeankokoisia ruuveja. Ruuvikokoon vaikuttaa kiinnityslevyn paksuus.
- Varmista, että katon ja projektorin pohjan välillä on vähintään 10 cm.
- Vältä asentamasta projektoria lämmönlähteen lähelle.







LISÄTIETOJA

Infrapunakaukosäädin 1 koodit



Näppäinseoste	Kuvaus	Näppäinkoodi
Virran	Paina kytkeäksesi projektorin päälle/pois.	81
Pysäytä	Paina pysäyttääksesi projisoidun kuvan.	8B
Kuvamuoto	Paina muuttaaksesi näytetyn kuvan kuvasuhdetta.	98
AV-mykistys	Paina kytkeäksesi pois/päälle projektorin sisäisen kaiuttimen	8A
Kuvankorjaus +/- ylös	<ul style="list-style-type: none"> Paina säätääksesi projektorin kallistuman aiheuttamaa kuvavääristymää. Paina siirtyäksesi ylöspäin. 	C6
Mykistys	Paina kytkeäksesi audion hetkellisesti pois/päälle.	92
Vasen/Vol-	<ul style="list-style-type: none"> Paina vähentääksesi äänenvoimakkuutta. Paina siirtyäksesi vasemmalle. 	C8
Enter	Vahvista valinta.	- C5 (OSD:lle) - CA (USB-hiiren emulointia varten USB:n kautta)
Oikea/Vol+	<ul style="list-style-type: none"> Paina lisätäksesi äänenvoimakkuutta. Paina siirtyäksesi oikealle. 	C9
Valikko	Paina näyttääksesi projektorin näyttövalikot tai poistuaksesi niistä.	88
Alas/ Kuvankorjaus-	<ul style="list-style-type: none"> Paina säätääksesi projektorin kallistuman aiheuttamaa kuvavääristymää. Paina siirtyäksesi alaspäin. 	C7
3D	Paina valitaksesi manuaalisesti 3D-sisältöä vastaava 3D-tila.	93





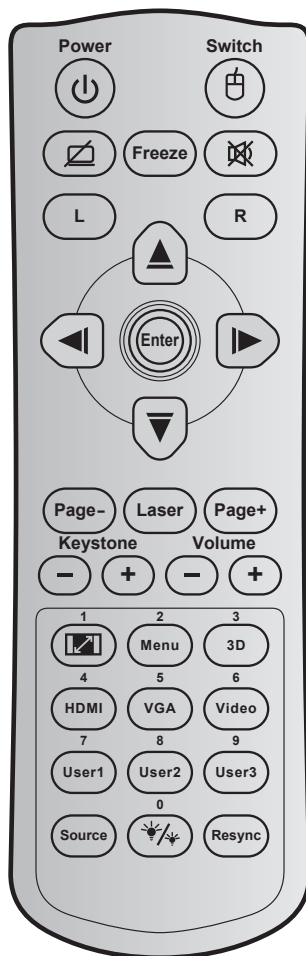

LISÄTIETOJA

Näppäinseoste		Kuvaus	Näppäinkoodi
HDMI		Paina valitaksesi HDMI-lähde.	86
VGA		Paina valitaksesi VGA-lähteen.	8E
Video		Paina valitaksesi videolähteen.	CE
Lähde		Paina valitaksesi tulosignaalin.	C3
Kirkkaustaso		Paina säätääksesi automaattisesti kuvan kirkkaus optimaalisen kontrastin saavuttamiseksi.	87
Uudelleen-synkronointi		Synkronoi projektorin automaattisesti vastaamaan lähdesignaalia.	C4

LISÄTIETOJA

Infrapunakaukosäädin 2 koodit



Näppäin	Näppäinkoodi	Tulostaminen-näppäinmääritys	Kuvaus	
Virran		81	Virta päälle/pois	Paina kytkeäksesi projektorin päälle/pois.
Kytkin		3E	Kytkin	Paina kytkeäksesi USB-hiiren päälle/pois.
Tyhjä näyttö / mykistetty audio		8A		Paina piilottaaksesi/paljastaaksesi näyttökuvan ja kytkeäksesi audion päälle/pois.
Pysäytä		8B	Pysäytä	Paina pysäyttääksesi projisoidun kuvan.
Mykistys		92		Paina kytkeäksesi audion hetkellisesti pois/päälle.
Hiiren vasemman painikkeen napsautus	L	CB	L	Käytä hiiren vasemman painikkeen napsautuksena.
Hiiren oikean painikkeen napsautus	R	CC	R	Käytä hiiren oikean painikkeen napsautuksena.
Nelisuuntaiset valintanäppäimet		C6	Ylös-nuoli	Käytä painikkeita ▲ ▼ ◀ ▶ kohtien valitsemiseen tai valinnan säätämiseen.
		C8	Vasen-nuoli	
		C9	Oikea-nuoli	
		C7	Alas-nuoli	

LISÄTIETOJA

Näppäin		Näppäinkoodi	Tulostaminen-näppäinmääritys	Kuvaus
Enter		C5	Enter	Vahvista valinta.
		CA	Enter	
Page -		C2	Page -	Paina siirtyäksesi sivun alaspäin.
Laser		Ei sovellettavissa	Laser	Käytä laser-osoittimena.
Page +		C1	Page +	Paina siirtyäksesi sivun ylöspäin.
Kuvankorjaus		85	Keystone+	Paina säätäksesi projektorin kallistuman aiheuttamaa kuvavääristymää.
		84	Keystone-	
Äänenvoimakkuus		8C	Volume +	Paina lisätäksesi/vähentääksesi äänenvoimakkuutta.
		8F	Volume -	
Aspect Ratio / 1		98	/ 1	<ul style="list-style-type: none"> Paina muuttaaksesi näytetyn kuvan kuvasuhdetta. Käytä numeronäppäimistön numerona "1".
Valikko / 2		88	Valikko / 2	<ul style="list-style-type: none"> Paina näyttääksesi projektorin näyttövalikot tai poistuaaksesi niistä. Käytä numeronäppäimistön numerona "2".
3D / 3		93	3D / 3	<ul style="list-style-type: none"> Paina valitaksesi manuaalisesti 3D-sisältöä vastaava 3D-tila. Käytä numeronäppäimistön numerona "3".
HDMI / 4		86	HDMI/4	<ul style="list-style-type: none"> Paina valitaksesi HDMI-lähde. Käytä numeronäppäimistön numerona "4".
VGA / 5		D0	VGA/5	<ul style="list-style-type: none"> Paina valitaksesi VGA-lähteen. Käytä numeronäppäimistön numerona "5".
Video / 6		D1	Video / 6	<ul style="list-style-type: none"> Paina valitaksesi komposiittivideolähteen. Käytä numeronäppäimistön numerona "6".
Käyttäjä 1 / 7; Käyttäjä 2 / 8; Käyttäjä 3 / 9		D2	Käyttäjä 1 / 7	<ul style="list-style-type: none"> Käyttäjän määrittämät näppäimet. Katso asetusohjeet sivulla 46. Käytä numeronäppäimistön numeroina "7", "8" ja "9".
		D3	Käyttäjä 2 / 8	
		D4	Käyttäjä 3 / 9	
Source		C3	Source	Paina valitaksesi tulosignaalin.
Kirkkaustaso / 0		96	/ 0	<ul style="list-style-type: none"> Paina säätäksesi automaattisesti kuvan kirkkaus optimaalisen kontrastin saavuttamiseksi. Käytä numeronäppäimistön numerona "0".
Synkronointi		C4	Synkronointi	Paina synkronoidaksesi projektorin vastaamaan automaattisesti lähdesignaalia.

LISÄTIETOJA

Vianmääritys

Jos projektoria käyttäessäsi esiintyy ongelmia, katso seuraavia ohjeita. Jos ongelma ei poistu, ota yhteyttä paikalliseen jälleenmyyjään tai huoltokeskukseen.

Kuvaongelmat

-  *Ruudulle ei ilmesty kuvaa*
 - Varmista, että kaikki kaapelit ja virtaliitännät on liitetty kunnolla "Asennus"-osiossa kuvatulla tavalla.
 - Tarkista, että liittimet ovat ehjiä.
 - Tarkista, että projektorin lamppu on asennettu kunnolla. Katso lisätietoja "Lampun vaihtaminen"-osasta.
 - Varmista, että "AV-mykistys"-ominaisuutta ei ole kytketty päälle.

-  *Kuva ei ole tarkka*
 - Säädä projektorin linssin tarkennusrengasta. Katso sivu 20.
 - Varmista, että heijastusnäyttö on vaaditun etäisyyden päässä projektorista. (Katso sivu 61-62.)

-  *Kuva on venynyt näytettäessä 16:9-muotoista DVD-levyä*
 - Kun toista anamorfista DVD:tä tai 16:9 DVD:tä, projektori näyttää parhaan kuvan 16:9 muodossa projektoripuolella.
 - Jos toistat LBX-muotoista DVD:tä, vaihda muoto LBX:ksi projektorin näyttövalikossa.
 - Jos toistat 4:3 -muotoista DVD:tä, vaihda muoto 4:3 :ksi projektorin näyttövalikossa.
 - Aseta näyttömuodoksi 16:9-laajakuvasuhte DVD-soittimesta.

-  *Kuva on liian pieni tai iso*
 - Siirrä projektoria lähemmäs tai kauemmas valkokankaasta.
 - Paina "Valikko" projektorin paneelissa ja siirry kohtaan "Näyttö → Aspect Ratio". Kokeile eri asetuksia.

-  *Kuva on kallistunut sivuilta:*
 - Jos mahdollista, sijoita projektori uudelleen niin, että se on keskitetty valkokankaaseen ja sijaitsee sen alareunan alapuolella.
 - Käytä kuvaruutuvalikon valintaa "Näyttö → Kuvankorjaus" säädön tekemiseen.

-  *Kuva on käänteinen*
 - Valitse kuvaruutuvalikosta "Asetukset → Projisointi" ja säädä heijastuksen suunta.

-  *Epäselvä kaksoiskuva*
 - Paina "3D"-painiketta ja vaihda "Auto"-tilaan välttääksesi normaalin 2D-kuvan muuttumisen epäselväksi kaksoiskuvaksi.

LISÄTIETOJA

-  *Kaksi kuvaa, side-by-side (rinnakkain) -muoto*
- Paina "3D"-painiketta ja vaihda "SBS Mode"-tilaan tulosignaalille, joka on muotoa HDMI 1.3 2D 1080i side-by-side.

-  *Kuva ei näy 3D:nä*
- Tarkista onko 3D-lasien akku lopussa.
 - Tarkista onko 3D-lasit kytketty päälle.
 - Kun tulosignaali on muotoa HDMI 1.3 2D (1080i side-by-side half), paina "3D"-painiketta ja vaihda "SBS Mode"-tilaan.

Muita ongelmia

-  *Projektori lakkaa vastaamasta hallintalaitteisiin*
- Jos mahdollista, sulje monitori ja irrota virtajohto ja odota vähintään 20 sekuntia, ennen kuin yhdistät virtajohdon uudelleen.

-  *Lamppu palaa tai siitä kuuluu poksahdus*
- Kun lampun toiminta päättyy, se sammuu, ja siitä saattaa kuulua äänekäs poksahdus. Jos näin tapahtuu, laite ei käynnisty, ennen kuin lamppu on vaihdettu. Vaihtaaksesi lampun, toimi sivuilla 56-57, kohdassa "Lampun vaihtaminen" annettujen ohjeiden mukaisesti.

Kaukosäädinongelmat

-  *Jos kaukosäädin ei toimi*
- Tarkista, että kaukosäädintä osoitetaan $\pm 15^\circ$ kulmassa projektorin infrapunavastaanottimista.
 - Tarkista, ettei kaukosäätimen ja projektorin välillä ole esteitä. Siirrä 6 metrin säteelle projektorista.
 - Varmista, että paristot on asetettu oikein.
 - Vaihda paristot, jos ne ovat vanhentuneet.

LISÄTIETOJA









Varoitusvalo

Kun varoitusosoittimet (katso seuraavasta) syttyvät tai vilkkuvat, projektori sammuu automaattisesti:

- "LAMPUN"-LED-merkkivalo palaa punaisena ja "Päällä/Valmiustila"-merkkivalo vilkkuu punaisena.
- "LÄMPÖTILA"-LED-merkkivalo palaa punaisena ja jos "Päällä/Valmiustila"-merkkivalo vilkkuu punaisena. Tämä osoittaa, että projektori on ylikuumentunut. Tavallisissa oloissa projektori voidaan kytkeä takaisin päälle.
- "LÄMPÖTILA"-LED -merkkivalo vilkkuu punaisena ja jos "Päällä/Valmiustila"-merkkivalo vilkkuu punaisena.

Irrota virtajohto projektorista, odota 30 sekuntia ja yritä uudelleen. Jos varoitusvalo syttyy uudelleen tai vilkkuu, ota yhteyttä lähimpään huoltokeskukseen saadaksesi tukea.

LED-merkkivalojen selitys

Viesti	  Virran merkkivalo	  Virran merkkivalo	  Lämpötila-LED-merkkivalo	  Lampun-LED-merkkivalo
	(Punainen)	(Sininen)	(Punainen)	(Punainen)
Valmiustila (Virtajohto)	Tasainen valo			
Virta päällä (lämmitys)		Vilkkuu (0,5 s pois / 0,5 s päälle)		
Virta päällä ja lamppu palaa		Tasainen valo		
Virta pois (jäähdytys)		Vilkkuu (0,5 s pois / 0,5 s palaa). Palaa takaisin tasaiseen punaiseen valoon, kun jäähdytintuuletin kytkeytyy pois päältä.		
Quick Resume (100 s)		Vilkkuu (0,25 s pois / 0,25 s päälle)		
Virhe (vika lampussa)	Vilkkuu			Tasainen valo
Virhe (tuuletinvika)	Vilkkuu		Vilkkuu	
Virhe (ylikuumentunut)	Vilkkuu		Tasainen valo	

- Virta pois:

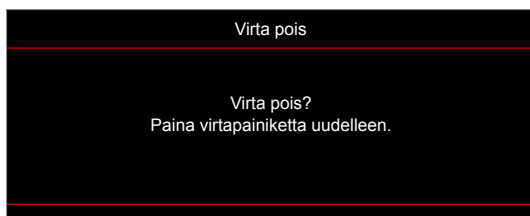

- Lamppuvaroitus:

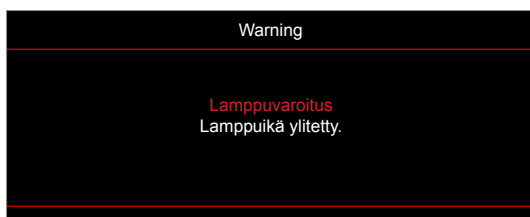

LISÄTIETOJA

- Lämpötilavaroitus:



- Tuuletinvika:

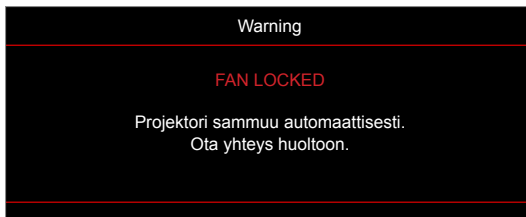

- Näyttöalueen ulkopuolella:

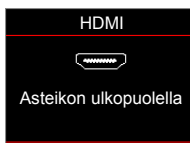

- Virrankatkaisuvaroitus:

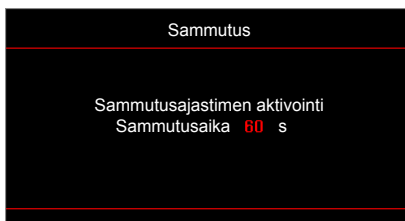

- Turva-ajastinhälytys:

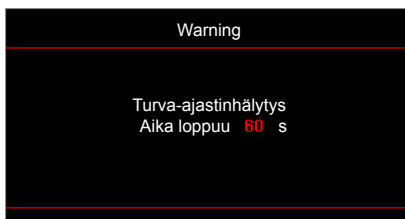

LISÄTIETOJA

Tekniset tiedot

Optinen	Kuvaus
Natiiviresoluutio	XGA / WXGA
Maksimikuvatarkkuus	1024x768 / 1280x800
Linssi	Manuaalinen tarkennus
Kuvakoko (halkaisija)	<ul style="list-style-type: none">Säädettävissä välillä 31,9" - 303,09" (Mekaaninen tarkennusalue) (Halkaisija) XGA:llaSäädettävissä välillä 35,64" - 302,98" (Mekaaninen tarkennusalue) (Halkaisija) WXGA:lla
Heijastusetaisyys	<ul style="list-style-type: none">0,4–3,8 m XGA:lla0,4–3,4 m WXGA:lla

Sähköinen	Kuvaus
Tulot	<ul style="list-style-type: none">HDMI 1.4aUSB 2.0 USB-A, 5 V PWR 1,5 AVGA INVideoAudio In 3,5 mmRS232C uros (9-nastainen D-SUB)Mic-in* <p>Huomautus: (*) Tämä valikko on käytettävissä vain Tyyppi 2 (12 I/O) -mallilla.</p>
Lähdöt	<ul style="list-style-type: none">Audio Out 3,5 mmVGA-lähtö
Ohjaimet	<ul style="list-style-type: none">USB tyyppi A hiirtä / huoltoon vartenRJ-45 (tuki web-ohjaukselle)* <p>Huomautus: (*) Tämä valikko on käytettävissä vain Tyyppi 2 (12 I/O) -mallilla.</p>
Värintoisto	1073,4 miljoonaa väriä
Skannausnopeus	<ul style="list-style-type: none">Vaakaskannausnopeus: 15,375 - 91,146 KHzPystyskannausnopeus: 250–85 Hz (120 Hz projektorilla, jossa 3D-ominaisuus)
Sisäinen kaiutin	Kyllä, 10 W
Tehovaatimus	100–240 V AC, 50/60 Hz
Tuleva virta	2,8–1,0 A
Virrankulutus	Kirkas: <ul style="list-style-type: none">Tyypillinen 230 W MAKS. 253 W @ 110 VACTyypillinen 225 W MAKS. 248 W @ 220 VAC Eco: <ul style="list-style-type: none">Tyypillinen 190 W MAKS. 209 W @ 110 VACTyypillinen 187 W MAKS. 206 W @ 220 VAC

Mekaaninen	Kuvaus
Asennussuuntaus	Etu, Taka, Katto - Ylä, Taka - ylä
Mitat	- 316 mm (L) x 243,5 mm (S) x 98 mm (K) (ilman jalkoja) - 316 mm (L) x 243,5 mm (S) x 108,5 mm (K) (jalkojen kanssa)
Paino	2,9 ±0,5 kg
Ympäristöolosuhteet	Käyttö 5–40 °C, 10–85 % kosteus (ei-kondensoituvaa)

Huomautus: Kaikki tekniset tiedot voivat muuttua ilman ilmoitusta.



LISÄTIETOJA

Optoman maailmanlaajuiset toimistot

Jos laite tarvitsee huoltoa, ota yhteys paikalliseen myyntipisteeseen.

USA

47697 Westinghouse Drive,
Fremont, CA 94539, USA
www.optomausa.com

 888-289-6786
 510-897-8601
 services@optoma.com



Japani

東京都足立区綾瀬3-25-18
株式会社オーエス
コンタクトセンター: 0120-380-495

 info@os-worldwide.com
www.os-worldwide.com



Kanada

47697 Westinghouse Drive,
Fremont, CA 94539, USA
www.optomausa.com

 888-289-6786
 510-897-8601
 services@optoma.com



Taiwan

12F., No.213, Sec. 3, Beixin Rd.,
Xindian Dist., New Taipei City 231,
Taiwan, R.O.C.
www.optoma.com.tw

 +886-2-8911-8600
 +886-2-8911-6550
 services@optoma.com.tw
asia.optoma.com



Latinalainen Amerikka

47697 Westinghouse Drive,
Fremont, CA 94539, USA
www.optomausa.com

 888-289-6786
 510-897-8601
 services@optoma.com

Hongkong

Unit A, 27/F Dragon Centre,
79 Wing Hong Street,
Cheung Sha Wan,
Kowloon, Hong Kong

 +852-2396-8968
 +852-2370-1222
www.optoma.com.hk



Eurooppa

Unit 1, Network 41, Bourne End Mills
Hemel Hempstead, Herts,
HP1 2UJ, United Kingdom
www.optoma.eu
Huoltopuh.: +44 (0)1923 691865

 +44 (0) 1923 691 800
 +44 (0) 1923 691 888
 service@tsc-europe.com



Kiina

5F, No. 1205, Kaixuan Rd.,
Changning District
Shanghai, 200052, China

 +86-21-62947376
 +86-21-62947375
www.optoma.com.cn



Benelux BV

Randstad 22-123
1316 BW Almere
The Netherlands
www.optoma.nl

 +31 (0) 36 820 0252
 +31 (0) 36 548 9052



Ranska

Bâtiment E
81-83 avenue Edouard Vaillant
92100 Boulogne Billancourt, France

 +33 1 41 46 12 20
 +33 1 41 46 94 35
 savoptoma@optoma.fr



Espanja

C/ José Hierro, 36 Of. 1C
28522 Rivas VaciaMadrid,
Spain

 +34 91 499 06 06
 +34 91 670 08 32



Saksa

Wiesenstrasse 21 W
D40549 Düsseldorf,
Germany

 +49 (0) 211 506 6670
 +49 (0) 211 506 66799
 info@optoma.de

Skandinavia



Lerpeveien 25
3040 Drammen
Norway

 +47 32 98 89 90
 +47 32 98 89 99
 info@optoma.no

PO.BOX 9515
3038 Drammen
Norway

Korea

WOOMI TECH.CO.,LTD.
4F, Minu Bldg.33-14, Kangnam-Ku,
Seoul,135-815, KOREA
korea.optoma.com

 +82+2+34430004
 +82+2+34430005



P/N:36.7DR01G001-A