

Máy chiếu DLP®

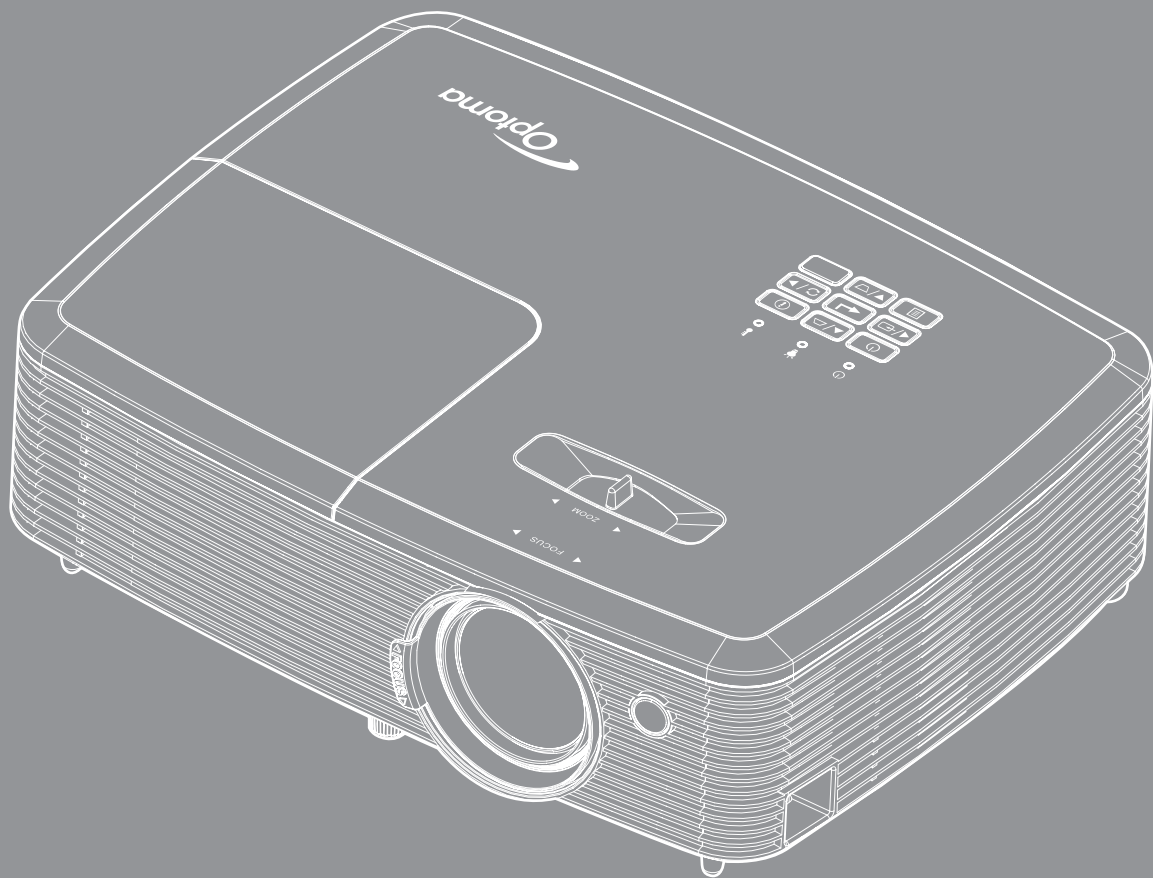

MỤC LỤC

AN TOÀN	4
<i>Hướng dẫn về an toàn quan trọng</i>	<i>4</i>
<i>Thông tin an toàn 3D.....</i>	<i>5</i>
<i>Bản quyền</i>	<i>6</i>
<i>Khước từ trách nhiệm.....</i>	<i>6</i>
<i>Nhận biết thương hiệu.....</i>	<i>6</i>
<i>FCC</i>	<i>7</i>
<i>Tuyên bố về sự phù hợp của các quốc gia Liên minh Châu Âu</i>	<i>7</i>
<i>WEEE.....</i>	<i>7</i>
GIỚI THIỆU.....	8
<i>Tổng quan về gói sản phẩm.....</i>	<i>8</i>
<i>Phụ kiện chuẩn.....</i>	<i>8</i>
<i>Phụ kiện tùy chọn.....</i>	<i>8</i>
<i>Tổng quan về Sản phẩm</i>	<i>9</i>
<i>Các đầu nối</i>	<i>10</i>
<i>Bàn phím</i>	<i>12</i>
<i>Điều khiển từ xa 1</i>	<i>13</i>
<i>Điều khiển từ xa 2</i>	<i>14</i>
THIẾT LẬP VÀ LẮP ĐẶT	15
<i>Lắp đặt máy chiếu.....</i>	<i>15</i>
<i>Kết nối các nguồn tín hiệu với máy chiếu.....</i>	<i>16</i>
<i>Điều chỉnh Hình ảnh chiếu</i>	<i>20</i>
SỬ DỤNG MÁY CHIẾU	23
<i>Bật/tắt nguồn máy chiếu.....</i>	<i>23</i>
<i>Chọn nguồn đầu vào</i>	<i>24</i>
<i>Điều hướng menu và các tính năng</i>	<i>25</i>
<i>Sơ đồ menu OSD</i>	<i>26</i>
<i>Hiển thị menu Điều chỉnh hình ảnh</i>	<i>35</i>
<i>Hiển thị menu 3D.....</i>	<i>37</i>
<i>Hiển thị menu Tỷ lệ khung hình.....</i>	<i>38</i>
<i>Hiển thị menu Mật nạ biên.....</i>	<i>42</i>
<i>Hiển thị menu Thu phóng.....</i>	<i>42</i>
<i>Hiển thị menu Dịch chuyển hình ảnh.....</i>	<i>42</i>
<i>Hiển thị menu Điều chỉnh vuông hình.....</i>	<i>42</i>
<i>Menu chức năng đầu vào âm thanh 2.....</i>	<i>42</i>
<i>Menu âm lượng micro</i>	<i>42</i>
<i>Menu Tắt tiếng.....</i>	<i>42</i>
<i>Menu Âm lượng.....</i>	<i>42</i>
<i>Thiết lập menu Trình chiếu.....</i>	<i>43</i>
<i>Thiết lập menu Loại màn chiếu</i>	<i>43</i>

Thiết lập menu Tùy chỉnh bóng đèn	43
Thiết lập menu Tùy chỉnh lọc.....	43
Thiết lập menu Tùy chỉnh nguồn	43
Menu Thiết lập bảo mật.....	44
Thiết lập menu cài đặt liên kết HDMI (Loại 2)	45
Thiết lập menu Mẫu thử	45
Thiết lập menu Tùy chỉnh điều khiển.....	45
Thiết lập menu Mã nhận dạng (ID).....	46
Thiết lập menu Lựa chọn.....	46
Thiết lập menu cài lại.....	47
Menu mạng LAN (Loại 3)	47
Menu điều khiển mạng	48
Menu Thiết lập cài đặt kiểm soát mạng.....	49
Menu Thông tin.....	54



BẢO DƯỠNG 55

Thay bóng đèn.....	55
Lắp đặt và vệ sinh tấm lọc bụi.....	57

THÔNG TIN BỔ SUNG 58

Độ phân giải tương thích	58
Cỡ hình và khoảng cách chiếu.....	61
Kích thước máy chiếu và lắp đặt giá treo trần.....	63
Các mã điều khiển từ xa IR 1	64
Các mã điều khiển từ xa IR 2	66
Khắc phục sự cố.....	68
Chỉ báo cảnh báo	70
Thông số kỹ thuật.....	72
Văn phòng toàn cầu của Optoma.....	73

AN TOÀN

	Biểu tượng ánh chớp có đầu mũi tên trong tam giác đều nhằm mục đích cảnh báo người dùng về "điện thế nguy hiểm" không được cách điện trong vỏ ngoài của sản phẩm và độ lớn có thể đủ mạnh dẫn đến nguy cơ điện giật cho người.
	Dấu than trong tam giác đều nhằm mục đích cảnh báo người dùng về các hướng dẫn bảo dưỡng (bảo trì) và vận hành quan trọng trong tài liệu đi kèm thiết bị.

Vui lòng thực hiện theo mọi cảnh báo, thận trọng và bảo dưỡng được khuyến nghị trong sách hướng dẫn sử dụng này.

Hướng dẫn về an toàn quan trọng

- Không chặn các lỗ thông khí. Để đảm bảo hoạt động đáng tin cậy của máy chiếu và để bảo vệ chống quá nhiệt, bạn nên đặt máy chiếu ở vị trí không chặn lỗ thông khí. Ví dụ, không đặt máy chiếu trên bàn cà phê, ghế sofa, giường, v.v. chật chội. Không đặt máy chiếu ở nơi bí như giá sách hoặc ngăn kéo hạn chế luồng khí.
- Để giảm nguy cơ cháy và/hoặc điện giật, không để máy chiếu dính nước hoặc hơi ẩm. Không đặt gần các nguồn nhiệt như bộ tản nhiệt, máy sưởi, lò sấy hoặc bất kỳ thiết bị nào khác như bộ khuếch đại có tỏa nhiệt.
- Không để đồ vật hoặc chất lỏng lọt vào máy chiếu. Chúng có thể chạm vào các điểm điện thế nguy hiểm và làm ngắn mạch các bộ phận có thể dẫn đến cháy hoặc điện giật.
- Không sử dụng trong các điều kiện sau:
 - Trong môi trường nóng, lạnh hoặc ẩm khắc nghiệt.
 - (i) Đảm bảo nhiệt độ xung quanh phòng là 5°C ~ 40°C
 - (ii) Độ ẩm tương đối là 10% ~ 85%
 - Ở khu vực dễ có nhiều bụi bặm.
 - Gần một thiết bị phát ra từ trường mạnh.
 - Dưới ánh nắng trực tiếp.
- Không dùng máy chiếu ở những nơi có thể xuất hiện các loại khí dễ cháy nổ trong môi trường. Đèn bên trong máy chiếu trở nên rất nóng khi đang sử dụng và khí ga có thể bốc cháy và gây ra hỏa hoạn.
- Không sử dụng thiết bị nếu nó đã bị hỏng hoặc lạm dụng về mặt vật lý. Hư hỏng/lạm dụng vật lý có thể là (nhưng không giới hạn ở):
 - Thiết bị bị rơi.
 - Dây nguồn hoặc phích cắm bị hỏng.
 - Chất lỏng bị đổ vào máy chiếu.
 - Máy chiếu bị dính nước mưa hoặc hơi ẩm.
 - Một số vật rơi vào trong máy chiếu hoặc một số chi tiết bên trong bị lỏng.
- Không đặt máy chiếu trên bề mặt không ổn định. Máy chiếu có thể rơi và gây chấn thương cho mọi người hoặc máy chiếu có thể bị hỏng.
- Đừng che kín ánh sáng thoát ra từ ống kính máy chiếu khi đang hoạt động. Ánh sáng có thể làm nóng chảy vật dụng, gây bỏng hoặc phát cháy.
- Vui lòng không mở hoặc tháo rời máy chiếu vì việc này có thể dẫn đến điện giật.
- Không cố tự bảo dưỡng thiết bị. Mở hoặc tháo vỏ có thể làm bạn bị điện giật hoặc gặp rủi ro khác. Vui lòng liên hệ với Optoma trước khi bạn gửi thiết bị để sửa chữa.
- Xem vỏ ngoài của máy chiếu để biết các ký hiệu liên quan.
- Thiết bị chỉ được sửa chữa bởi nhân viên bảo dưỡng phù hợp.

- Chỉ sử dụng phụ tùng/phụ kiện do nhà sản xuất chỉ định.
- Không nhìn thẳng vào ống kính máy chiếu trong khi sử dụng. Ánh sáng chói có thể làm mắt bạn bị tổn thương.
- Hãy để thiết bị nguội trước khi thay đèn. Thực hiện theo các hướng dẫn như mô tả ở các trang 55-56.
- Máy chiếu này sẽ tự phát hiện tuổi thọ của bóng đèn. Vui lòng đảm bảo thay bóng đèn khi nó hiển thị các thông báo cảnh báo.
- Cài lại chức năng "Thiết lập lại đèn" từ menu màn hình ảo "Cài đặt | Các chế độ của bóng đèn" sau khi thay mới cụm đèn.
- Khi tắt máy chiếu, vui lòng đảm bảo hoàn tất chu kỳ làm mát trước khi ngắt điện. Chờ 90 giây để máy chiếu nguội.
- Khi đèn đạt đến mức hết hạn sử dụng, thông báo "Vượt quá tuổi thọ đèn." sẽ hiển thị trên màn hình. Vui lòng liên hệ với đại lý bán hàng hoặc trung tâm bảo hành trong nước để được thay đèn càng sớm càng tốt.
- Tắt máy và rút phích cắm khỏi ổ cắm AC trước khi lau sản phẩm.
- Dùng khăn khô mềm với chất tẩy rửa nhẹ để lau hốc hiển thị. Sử dụng các chất tẩy rửa ăn mòn, chất sáp hoặc dung môi để vệ sinh thiết bị.
- Ngắt phích cắm khỏi ổ cắm AC nếu không sử dụng sản phẩm trong thời gian dài.

Lưu ý: Khi bóng đèn hết tuổi thọ sử dụng, máy chiếu sẽ không bật được cho đến khi cụm đèn được thay. Để thay mới đèn, hãy thực hiện theo quy trình trong phần "Thay mới đèn" ở trang 55-56.

- Không lắp đặt máy chiếu ở những nơi có thể bị rung động hoặc va đập.
- Không chạm vào ống kính bằng tay trần.
- Tháo (các) cục pin ra khỏi điều khiển từ xa trước khi cất giữ. Nếu (các) cục pin vẫn để lại trong điều khiển từ xa trong thời gian dài, chúng có thể rò rỉ.
- Không sử dụng hoặc cất giữ máy chiếu ở những nơi có thể xuất hiện khói từ dầu hoặc thuốc lá, vì khói có thể ảnh hưởng bất lợi đến chất lượng hoạt động của máy chiếu.
- Hãy tuân thủ cách lắp đặt hướng máy chiếu thích hợp vì lắp đặt không quy chuẩn có thể ảnh hưởng đến hiệu suất máy chiếu.
- Sử dụng bộ ổ cắm điện và/hoặc bộ chống sốc điện. Vì sự cố cúp điện và yếu nguồn có thể LÀM HỎNG các thiết bị.

Thông tin an toàn 3D

Hãy tuân thủ mọi cảnh báo và cách phòng ngừa như khuyến nghị trước khi bạn hoặc con mình sử dụng chức năng 3D.

Cảnh báo

Trẻ em và thanh thiếu niên có thể dễ gặp các vấn đề sức khỏe liên quan đến việc xem 3D hơn và cần được giám sát chặt khi xem các hình ảnh này.

Cảnh báo về Co giật Do Nhảy cảm với Ánh sáng và Các Nguy cơ Sức khỏe Khác

- Một số người xem có thể bị co giật động kinh hay đột quỵ khi tiếp xúc với một số hình ảnh hay ánh sáng nhấp nháy có trong một số hình ảnh từ Máy chiếu hoặc trò chơi điện tử. Nếu bạn bị như vậy hoặc có tiền sử gia đình về động kinh hay đột quỵ, vui lòng tham khảo ý kiến chuyên gia y tế trước khi sử dụng chức năng 3D.
- Thậm chí những người không có tiền sử cá nhân hay gia đình về động kinh hay đột quỵ cũng có thể có tình trạng chưa được chẩn đoán có thể gây ra co giật động kinh do nhảy cảm với ánh sáng.
- Phụ nữ có thai, người già, người mắc các bệnh trạng nghiêm trọng, người ngủ do hoặc chịu ảnh hưởng của rượu cần tránh sử dụng chức năng 3D của thiết bị.
- Nếu quý vị có bất kỳ triệu chứng nào sau đây, hãy ngừng xem ảnh 3D ngay lập tức và tham khảo ý kiến chuyên gia y tế: (1) thay đổi thị lực; (2) váng đầu; (3) chóng mặt; (4) cử động không chủ ý như mắt hoặc cơ bị giật; (5) lẫn lộn; (6) buồn nôn; (7) mất nhận thức; (8) co giật; (9) chuột rút; và/ hoặc (10) mất phương hướng. Trẻ em và thanh thiếu niên có nhiều khả năng bị những triệu chứng này hơn người lớn. Cha mẹ cần theo dõi con em mình và hỏi trẻ có bị những triệu chứng này không.

- Việc xem hình chiếu 3D cũng có thể gây ra tình trạng bệnh do chuyển động, tác động cảm giác sau đó, mất phương hướng, căng mắt và giảm ổn định về tư thế. Người dùng cần thường xuyên nghỉ giải lao để giảm khả năng xảy ra các tác động này. Nếu mắt bạn có dấu hiệu mệt mỏi hoặc kho, hay nếu bạn có bất kỳ triệu chứng nào nêu trên, hãy dừng sử dụng thiết bị này ngay lập tức và không dùng lại trong ít nhất ba mươi phút sau khi các triệu chứng đã giảm bớt.
- Việc xem hình chiếu 3D khi ngồi quá gần với màn hình trong thời gian kéo dài có thể làm hỏng thị lực của bạn. Khoảng cách xem lý tưởng tối thiểu bằng ba lần chiều cao màn hình. Tầm mắt của người xem cần ngang bằng với màn hình.
- Việc xem hình chiếu 3D trong khi đeo kính 3D trong thời gian kéo dài có thể gây đau đầu hay mệt mỏi. Nếu bạn bị đau đầu, mệt mỏi hoặc chóng mặt, hãy dừng xem hình chiếu 3D và nghỉ ngơi.
- Không sử dụng kính 3D cho bất kỳ mục đích nào khác ngoài việc xem hình chiếu 3D.
- Việc đeo kính 3D cho bất kỳ mục đích nào khác (như kính mắt nói chung, kính râm, kính bảo hộ, v.v.) có thể có hại cho thể chất của bạn và làm yếu thị lực.
- Việc xem hình chiếu 3D có thể gây mất phương hướng cho một số người xem. Do đó, KHÔNG để MÁY CHIẾU 3D gần khu vực cầu thang mở, dây cáp, ban công hay các vật thể khác có thể bị vấp phải, mắc vào, húc ngã, vỡ hay rơi.

Bản quyền

Ấn bản này, kể cả mọi hình ảnh, minh họa và phần mềm, được bảo vệ theo các luật bản quyền quốc tế với mọi bản quyền được bảo lưu. Cấm tái bản sỗ tay này cũng như bất cứ phần nào chứa bên trong mà không có sự đồng ý bằng văn bản của tác giả.

© Bản quyền 2016

Khước từ trách nhiệm

Thông tin trong tài liệu này có thể chịu sự thay đổi mà không cần thông báo trước. Nhà sản xuất không đưa ra bất cứ tuyên bố hoặc chính sách bảo hành nào đối với các nội dung liên quan và đặc biệt khước từ mọi chính sách bảo hành gián tiếp về tính thương mại hay khả năng tương thích của sản phẩm cho bất kỳ mục đích cụ thể nào. Nhà sản xuất có quyền sửa đổi ấn bản này và thỉnh thoảng thay đổi nội dung liên quan mà không có trách nhiệm thông báo cho bất cứ cá nhân nào về những chỉnh sửa hay thay đổi đó.

Nhận biết thương hiệu

Kensington là thương hiệu đã đăng ký tại Mỹ của ACCO Brand Corporation với các số đăng ký đã được cấp và các ứng dụng đang chờ cấp bằng sáng chế ở những nước khác trên toàn thế giới.

HDMI, Biểu tượng HDMI và High-Definition Multimedia Interface (Giao diện đa phương tiện độ nét cao) là các thương hiệu hoặc thương hiệu đã đăng ký của HDMI Licensing LLC ở Mỹ và các nước khác.

DLP®, DLP Link và logo DLP là các thương hiệu đã đăng ký của Texas Instruments, và BrilliantColor™ là thương hiệu của Texas Instruments.

Mọi tên sản phẩm khác sử dụng trong sổ hướng dẫn này là tài sản của các công ty sở hữu riêng và đã được công nhận.

DARBEE là thương hiệu của Darbee Products, Inc.

MHL, Biểu tượng Mobile High-Definition Link và MHL là thương hiệu của MHL Licensing, LLC.

FCC

Thiết bị này đã được kiểm thử và chứng tỏ tuân thủ các giới hạn đối với thiết bị kỹ thuật số loại B chiếu theo Phần 15 của quy định FCC. Các giới hạn này nhằm cung cấp sự bảo vệ hợp lý trước nhiễu sóng có hại trong lắp đặt tại gia đình. Thiết bị này tạo ra, sử dụng và có thể phát ra năng lượng có tần số radio và, nếu không được lắp đặt và sử dụng theo đúng hướng dẫn, nó có thể làm nhiễu sóng có hại đối với liên lạc bằng radio.

Tuy nhiên, không có đảm bảo rằng nhiễu sóng sẽ không xuất hiện ở một cách lắp đặt cụ thể nào. Nếu thiết bị này gây ra nhiễu sóng có hại đối với việc tiếp nhận radio hoặc truyền hình, có thể xác định điều này bằng cách bật và tắt thiết bị, người dùng nên cố khắc phục nhiễu sóng bằng một hoặc các biện pháp sau:

- Đổi hướng hoặc đổi vị trí ăng ten nhận tín hiệu.
- Tăng khoảng cách giữa thiết bị và bộ nhận tín hiệu.
- Cắm thiết bị vào ổ cắm của mạch điện khác với nơi cắm bộ nhận tín hiệu.
- Tham khảo ý kiến của đại lý hoặc kỹ thuật viên radio/truyền hình có kinh nghiệm để được trợ giúp.

Thông báo: Cáp có vỏ bọc

Mọi kết nối tới các thiết bị máy tính phải sử dụng cáp có vỏ bọc để tuân thủ các quy định FCC.

Chú ý

Các thay đổi hoặc chỉnh sửa không được thông qua trực tiếp bởi nhà sản xuất có thể khiến cho người dùng mất quyền sử dụng máy chiếu này vốn được cấp phép bởi Ủy ban Truyền thông Liên bang.

Điều kiện hoạt động

Thiết bị này tuân thủ Phần 15 của quy định FCC. Hoạt động phải tuân theo hai điều kiện sau:

1. Thiết bị này có thể không gây nhiễu sóng có hại và
2. Thiết bị này phải chấp nhận mọi nhiễu sóng được nhận, bao gồm nhiễu sóng có thể dẫn đến hoạt động không mong muốn.

Thông báo: Người dùng Canada

Thiết bị kỹ thuật số loại B này tuân thủ tiêu chuẩn ICES-003 của Canada.

Remarque à l'intention des utilisateurs canadiens

Cet appareil numérique de la classe B est conforme à la norme NMB-003 du Canada.

Tuyên bố về sự phù hợp của các quốc gia Liên minh Châu Âu

- Chỉ thị EMC 2004/108/EC (bao gồm các sửa đổi)
- Chỉ thị 2006/95/EC về điện thế thấp
- Chỉ thị 1999/5/EC về R & TTE (nếu sản phẩm có chức năng RF)

WEEE



Hướng dẫn thải bỏ

Không bỏ thiết bị điện tử này vào thùng rác khi thải bỏ. Để giảm thiểu ô nhiễm và đảm bảo sự bảo vệ tối đa cho môi trường toàn cầu, hãy tái chế thiết bị này.

GIỚI THIỆU

Tổng quan về gói sản phẩm

Cẩn thận mở hộp đựng và xác nhận là bạn đã nhận các mặt hàng như liệt kê dưới đây thuộc phụ kiện chuẩn. Một số mặt hàng thuộc phụ kiện chuẩn có thể không có sẵn tùy theo mẫu sản phẩm, thông số kỹ thuật và khu vực mua hàng của bạn. Hãy kiểm tra với nơi mua hàng của bạn. Một số phụ kiện có thể khác nhau tùy theo khu vực.

Thẻ bảo hành chỉ được kèm theo ở một số khu vực cụ thể. Hãy liên hệ với đại lý bán hàng để có thông tin chi tiết.

Phụ kiện chuẩn

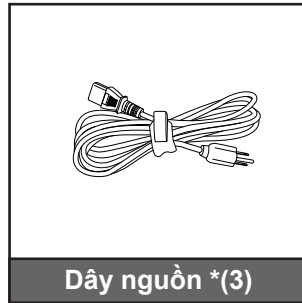

Lưu ý:

- Điều khiển từ xa được giao kèm theo pin.
- *(1) Về thông tin bảo hành ở châu Âu, vui lòng truy cập www.optomaeurope.com.
- *(2) Điều khiển từ xa thực tế có thể khác nhau tùy theo từng khu vực.
- *(3) Dây nguồn tùy thuộc vào từng khu vực.

Phụ kiện tùy chọn

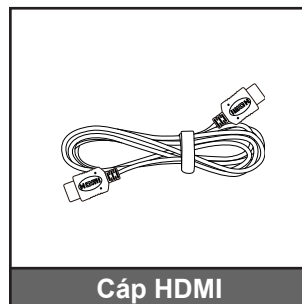
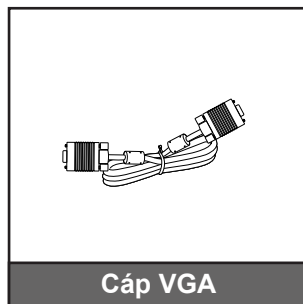
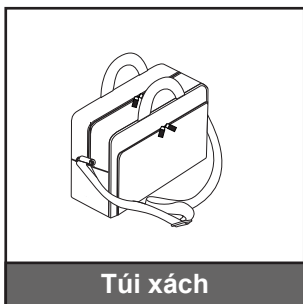

Lưu ý: Các phụ kiện tùy chọn khác nhau tùy thuộc vào mẫu, thông số kỹ thuật và khu vực.

GIỚI THIỆU

Tổng quan về Sản phẩm

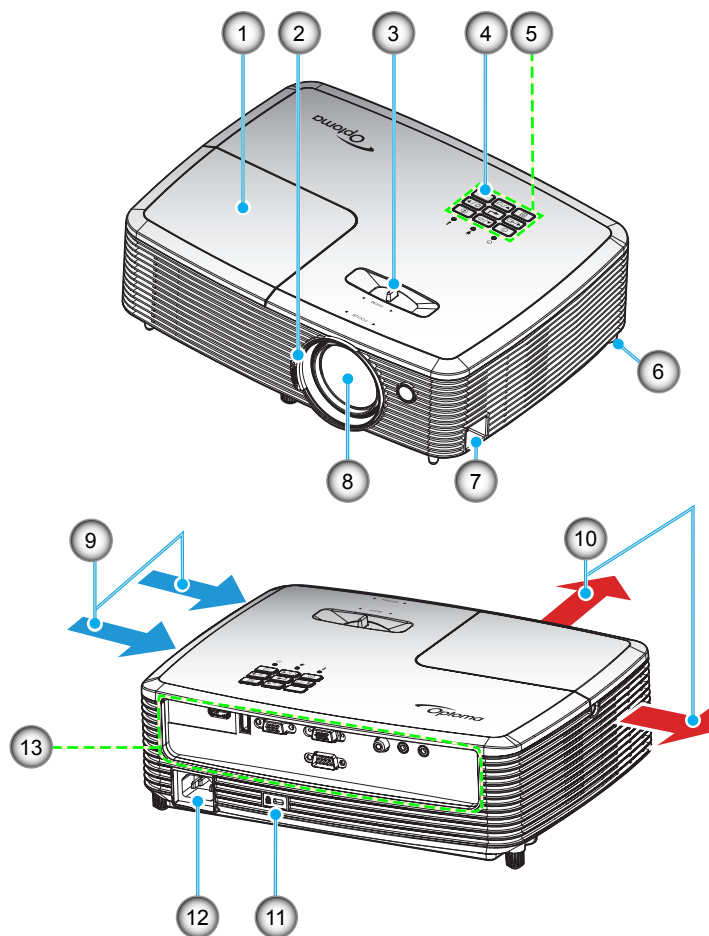

Lưu ý: Giữ khoảng cách tối thiểu 20 cm giữa các nhãn “inlet (ngõ vào)” và “outlet (ngõ ra)”.

STT	Mục	STT	Mục
1.	Nắp đèn	8.	Thấu kính
2.	Vòng chỉnh tiêu điểm	9.	Thông khí (cửa nạp)
3.	Vòng chỉnh thu phóng	10.	Thông khí (cửa thoát)
4.	Bộ thu hồng ngoại	11.	Cổng khóa Kensington™
5.	Bàn phím	12.	Ổ cắm điện
6.	Chân chỉnh độ nghiêng	13.	Đầu vào/Đầu ra
7.	Thanh Bảo vệ		

GIỚI THIỆU

Các đầu nối

XGA/ WXGA Loại 1

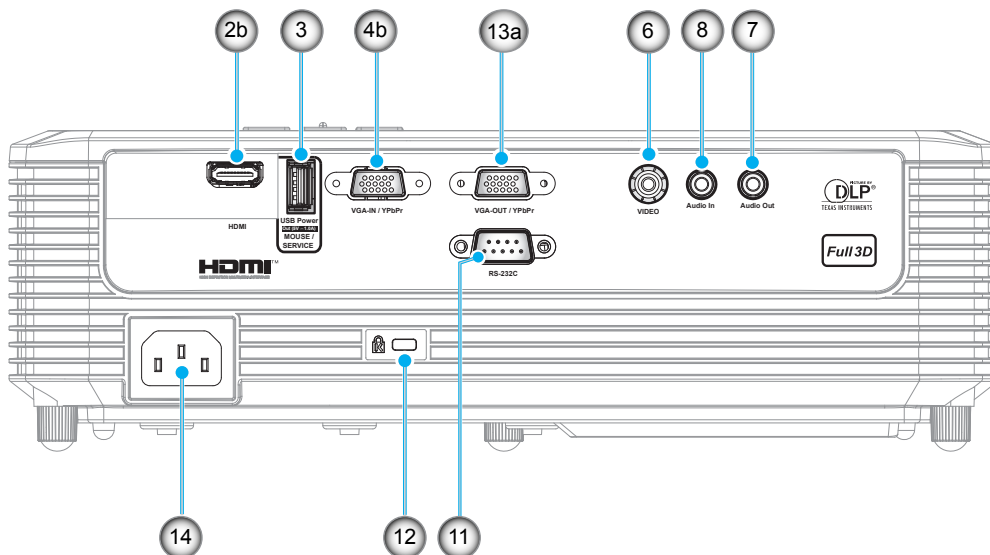

1080P Loại 2

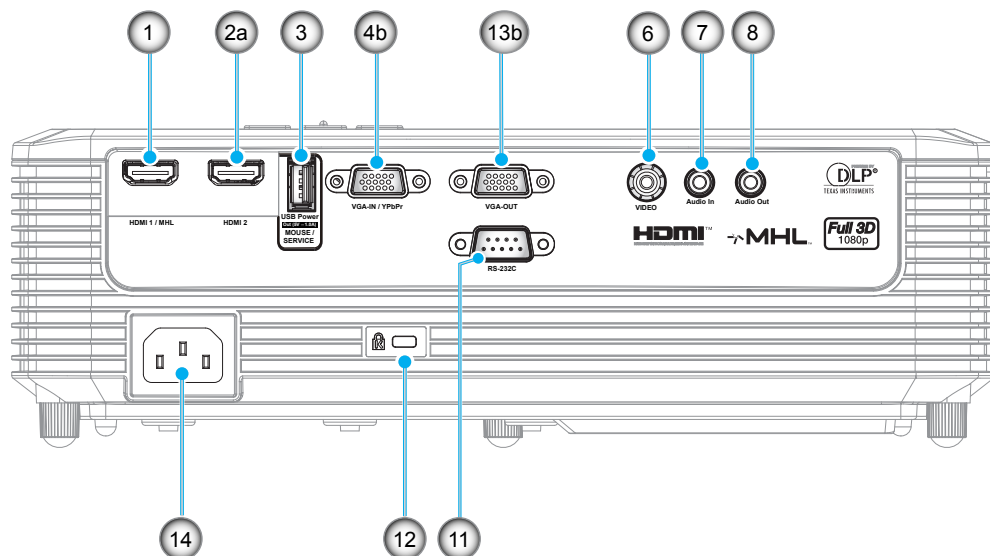

GIỚI THIỆU

XGA/ WXGA Loại 3

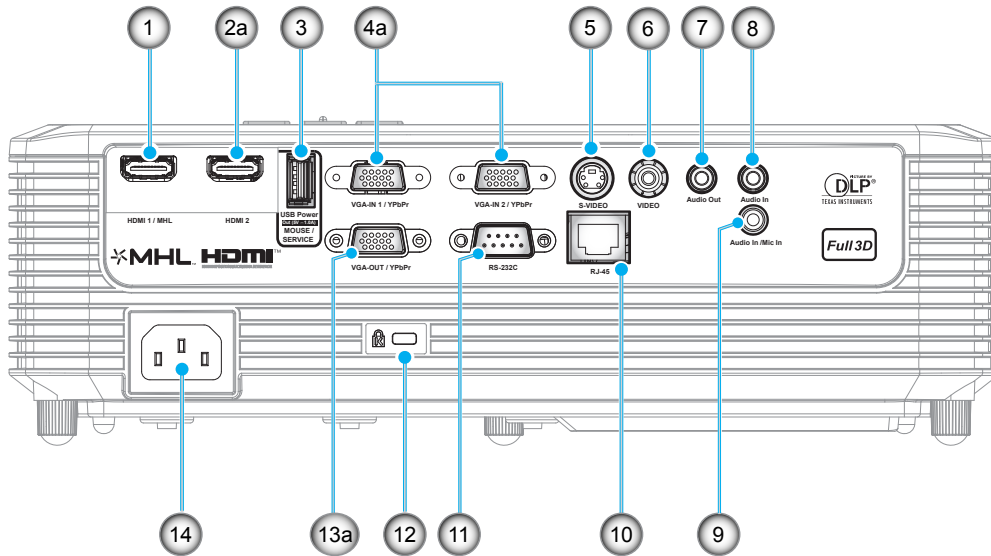

STT	Mục	Tên quy định		
		XGA/ WXGA Loại 1	1080P Loại 2	XGA/ WXGA Loại 3
1.	Đầu cắm HDMI 1/ MHL	Không có	√	√
2.	a) Đầu cắm HDMI 2 b) Đầu cắm HDMI	√	√	√
3.	Đầu ra nguồn USB (5V---1A)/Cổng cắm CHUỘT/ BẢO DƯỠNG	√*	√	√*
4.	a) Đầu cắm VGA-IN 1/YPbPr và VGA-IN 2/YPbPr b) Đầu cắm VGA-IN/YPbPr	√	√	√ (x2)
5.	Đầu cắm S-VIDEO	Không có	Không có	√
6.	Đầu cắm Composite	√	√	√
7.	Đầu ra âm thanh	√	√	√
8.	Đầu vào âm thanh	√	√	√ (x2)
9.	Đầu vào âm thanh/Micro	Không có	Không có	√
10.	Đầu cắm RJ-45	Không có	Không có	√
11.	Đầu cắm RS-232C	√	√	√
12.	Cổng khóa Kensington™	√	√	√
13.	a) Đầu cắm VGA-OUT / YPbPr b) Đầu cắm VGA-OUT	√	√	√
14.	Ổ cắm điện	√	√	√

Lưu ý: "√" có nghĩa là phụ kiện được hỗ trợ, "N/A" có nghĩa là phụ kiện không có sẵn.

Lưu ý:

- Chuột điều khiển từ xa cần dùng điều khiển từ xa đặc biệt.
- *Mẫu này hỗ trợ tính năng chuột / bảo dưỡng.

GIỚI THIỆU

Bàn phím

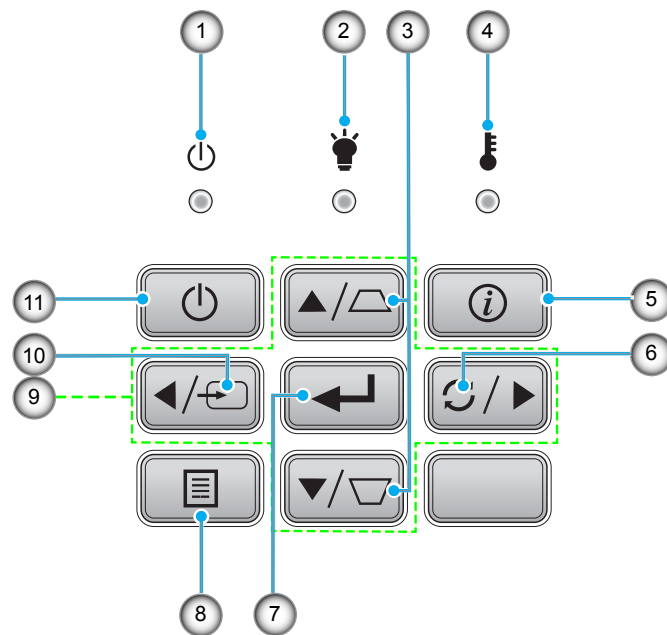

STT	Mục	STT	Mục
1.	Đèn LED Bật/Chờ	7.	Nhập
2.	Đèn LED bóng đèn	8.	Thực đơn
3.	Hiệu chỉnh độ méo	9.	Bốn phím chọn điều hướng
4.	Đèn LED nhiệt độ	10.	Nguồn
5.	Thông tin	11.	Nguồn
6.	Tái đồng bộ		

GIỚI THIỆU

Điều khiển từ xa 1

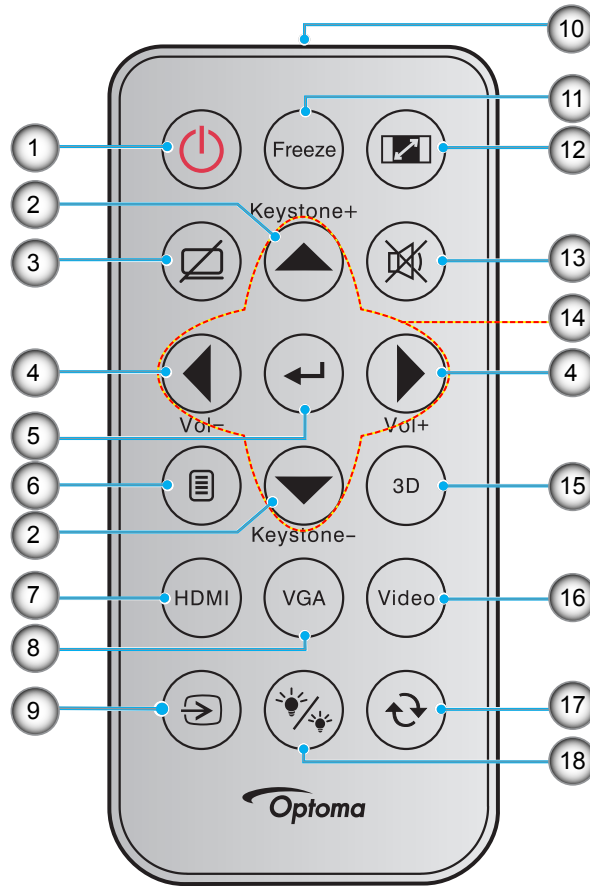

STT	Mục	STT	Mục
1.	Bật/Tắt nguồn	10.	Đèn báo LED hồng ngoại
2.	Điều chỉnh vuông hình +/-	11.	Đóng băng
3.	Chặn AV	12.	Tỉ lệ khung hình
4.	Tăng/giảm âm lượng	13.	Tắt tiếng
5.	Nhập	14.	Bổn phím chọn điều hướng
6.	Thực đơn	15.	3D
7.	HDMI	16.	Video
8.	VGA	17.	Resync
9.	Nguồn	18.	Chế độ sáng

Lưu ý:

- Điều khiển từ xa thực tế có thể khác nhau tùy theo từng khu vực.
- Một số phím có thể không có chức năng cho những mẫu máy không hỗ trợ các tính năng này.
- Trước khi sử dụng điều khiển từ xa lần đầu, hãy tháo băng dán cách điện trong suốt. Xem trang 21 để biết cách lắp đặt pin.

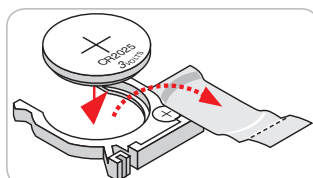

GIỚI THIỆU

Điều khiển từ xa 2

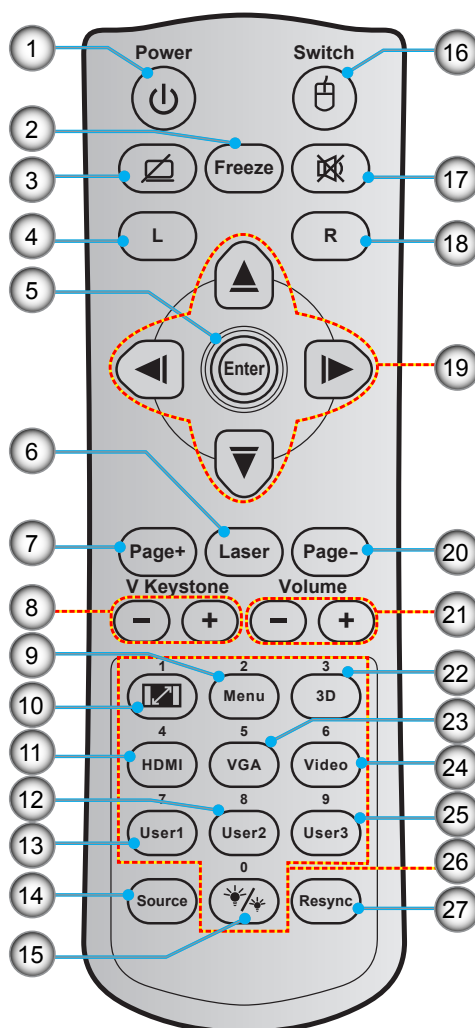

STT	Mục	STT	Mục
1.	Bật/Tắt nguồn	15.	Chế độ sáng
2.	Đóng băng	16.	Chuột bật/tắt
3.	Hiển thị trống/Tắt âm	17.	Tắt tiếng
4.	Nhấp chuột trái	18.	Nhấp chuột phải
5.	Nhập	19.	Bốn phím chọn điều hướng
6.	Laser	20.	Page -
7.	Page +	21.	Tăng/giảm âm lượng
8.	Chỉnh hình chiều dọc - / +	22.	Menu 3D bật/tắt
9.	Thực đơn	23.	VGA
10.	Tỉ lệ khung hình	24.	Video
11.	HDMI	25.	Người sử dụng 3
12.	Người sử dụng 2	26.	Bàn phím số (0-9)
13.	Người sử dụng 1	27.	Resync
14.	Nguồn		

Lưu ý:

- Điều khiển từ xa thực tế có thể khác nhau tùy theo từng khu vực.
- Một số phím có thể không hoạt động cho mẫu sản phẩm không hỗ trợ các chức năng này

THIẾT LẬP VÀ LẮP ĐẶT

Lắp đặt máy chiếu

Máy chiếu của bạn được thiết kế để lắp đặt tại một trong bốn vị trí khả dụng.

Cách bố trí phòng hoặc sở thích riêng sẽ quyết định địa điểm nào bạn cần chọn. Xem xét đến kích thước và vị trí màn hình, vị trí ổ cắm điện thích hợp, cũng như địa điểm và khoảng cách giữa máy chiếu và các trang thiết bị còn lại.

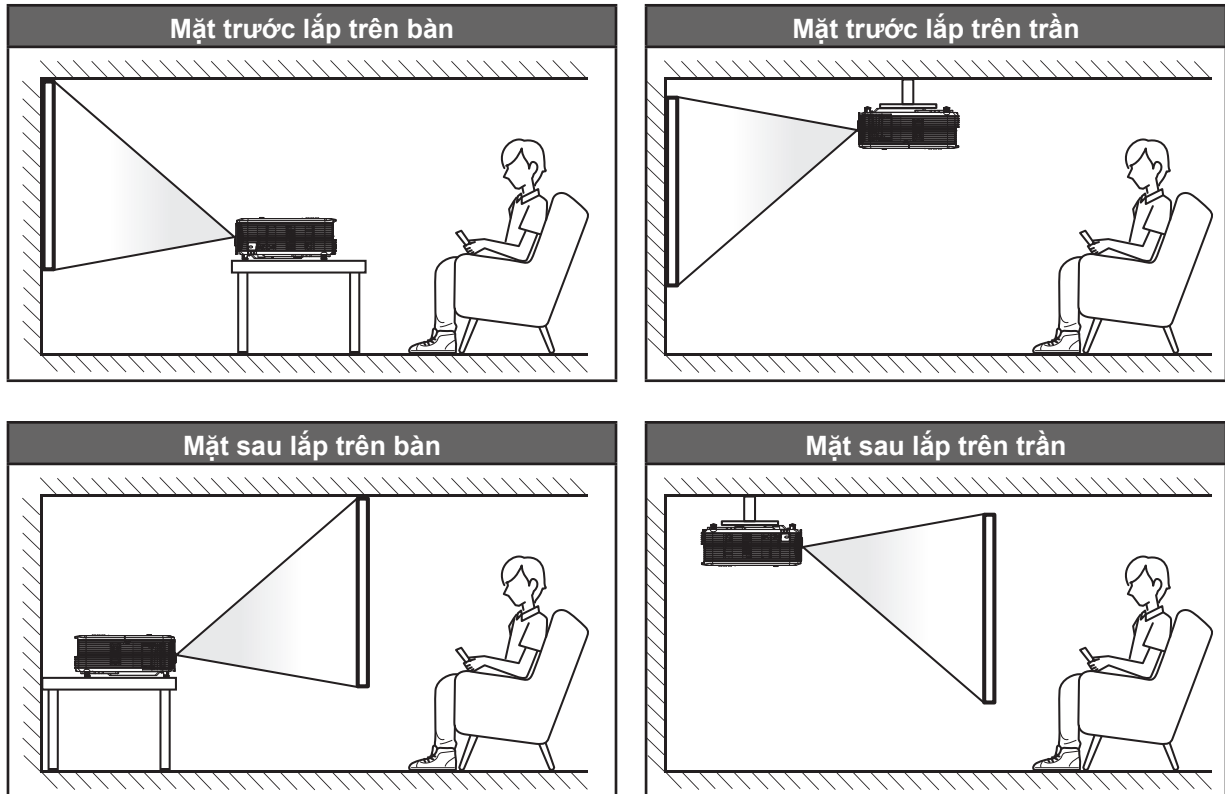

Phải đặt máy chiếu bằng phẳng trên bề mặt với một góc 90 độ và vuông góc với màn hình.

- Về cách xác định địa điểm lắp máy chiếu theo kích thước màn hình có sẵn, hãy tham khảo bảng khoảng cách ở các trang 61-62.
- Về cách xác định kích thước màn hình theo khoảng cách có sẵn, hãy tham khảo bảng khoảng cách ở các trang 61-62.

Lưu ý: Máy chiếu đặt càng xa màn hình thì kích thước hình chiếu càng tăng và độ bù chiều dọc cũng tăng theo tỷ lệ.

QUAN TRỌNG!

Không sử dụng máy chiếu theo bất kỳ hướng nào khác với hướng mặt bàn hoặc giá treo trần. Nên đặt máy chiếu nằm ngang và không được đặt nghiêng về phía trước/sau hoặc sang trái/phải. Đặt theo bất kỳ hướng nào khác sẽ vô hiệu hóa dịch vụ bảo hành và có thể làm giảm tuổi thọ đèn máy chiếu hoặc chính máy chiếu. Để được tư vấn cách lắp đặt không quy chuẩn, xin liên hệ với Optoma.

THIẾT LẬP VÀ LẮP ĐẶT

Kết nối các nguồn tín hiệu với máy chiếu

XGA/ WXGA Loại 1

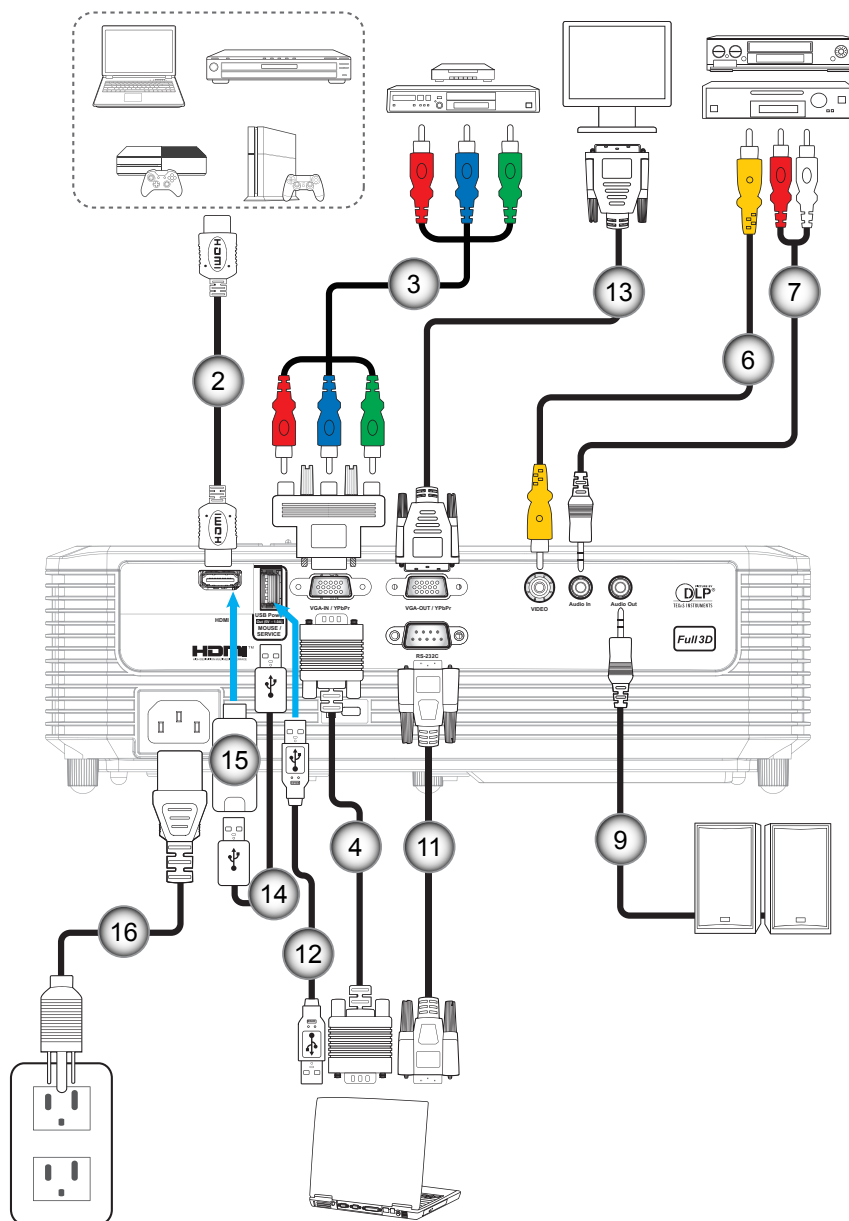

THIẾT LẬP VÀ LẮP ĐẶT

1080P Loại 2

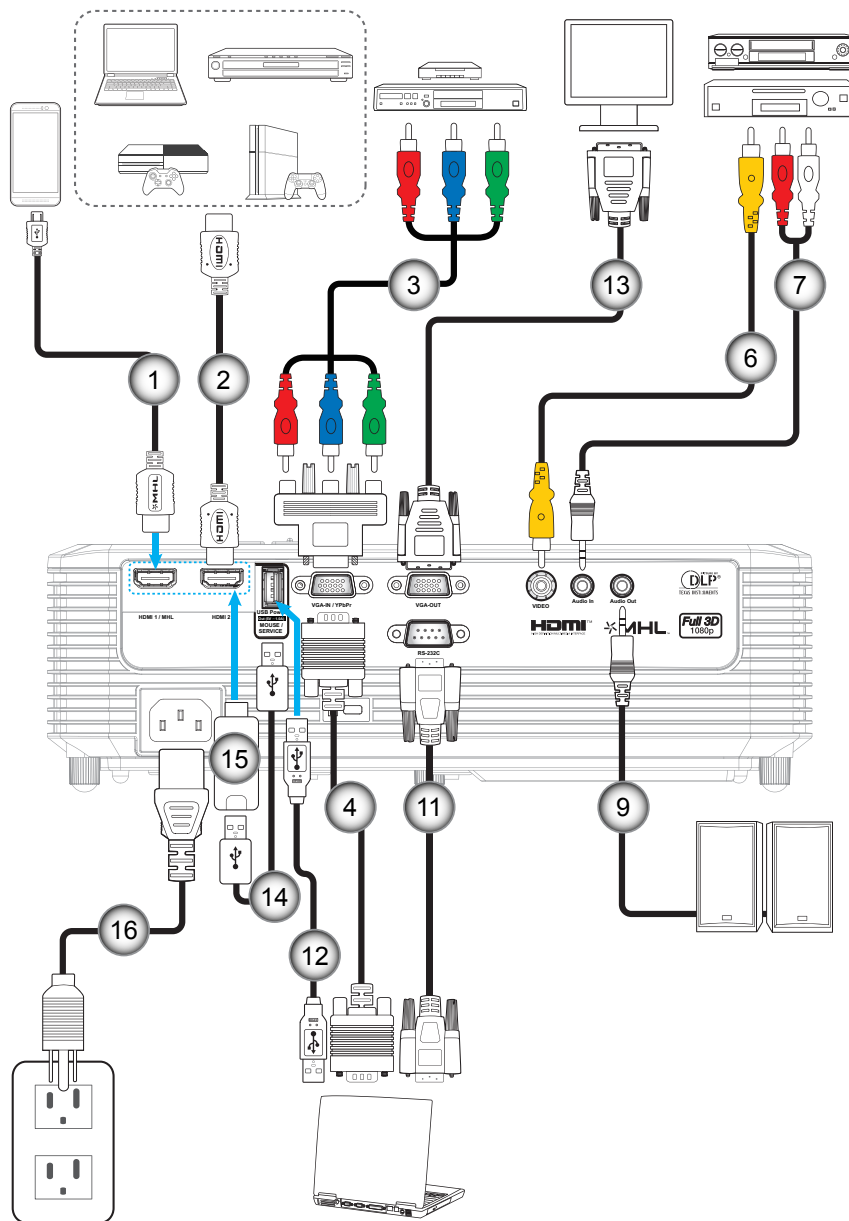

THIẾT LẬP VÀ LẮP ĐẶT

XGA/ WXGA Loại 3

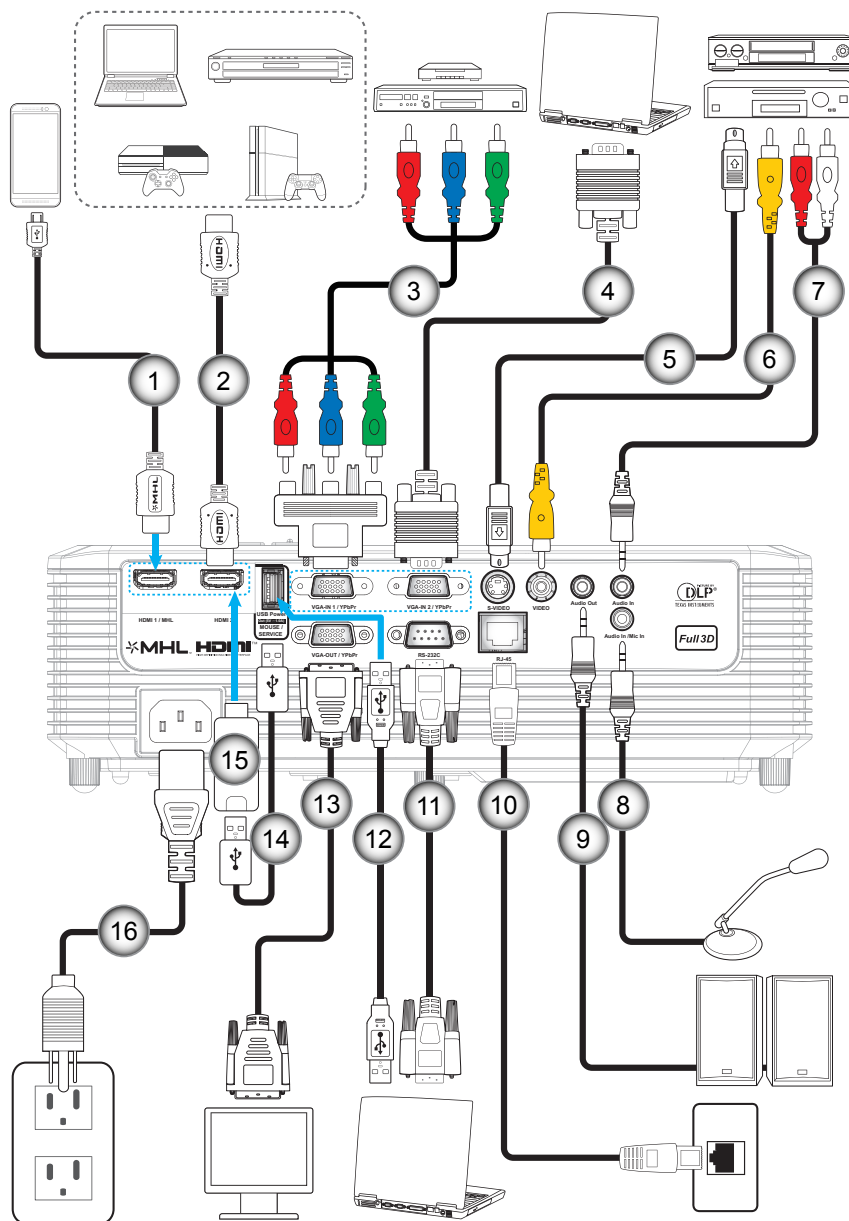

THIẾT LẬP VÀ LẮP ĐẶT

STT	Mục	Tên quy định		
		XGA/ WXGA Loại 1	1080P Loại 2	XGA/ WXGA Loại 3
1.	Cáp MHL	Không có	√	√
2.	Cáp HDMI	√	√	√
3.	Cáp RCA Component	√	√	√
4.	Cáp đầu vào VGA	√	√	√
5.	Cáp S-Video	Không có	Không có	√
6.	Cáp video	√	√	√
7.	Cáp đầu vào âm thanh	√	√	√
8.	Cáp đầu vào micro	Không có	Không có	√
9.	Cáp đầu ra âm thanh	√	√	√
10.	Cáp RJ-45	Không có	Không có	√
11.	Cáp RS232C	√	√	√
12.	Cáp USB (điều khiển chuột)	√	√	√
13.	Cáp đầu ra VGA	√	√	√
14.	Cáp nguồn USB	√	√	√
15.	Bộ thu phát HDMI	√	√	√
16.	Dây nguồn	√	√	√

Lưu ý: "√" có nghĩa là phụ kiện được hỗ trợ, "N/A" có nghĩa là phụ kiện không có sẵn.

THIẾT LẬP VÀ LẮP ĐẶT

Điều chỉnh Hình ảnh chiếu

Chiều cao hình

Máy chiếu được trang bị chân nâng để điều chỉnh độ cao của hình ảnh.

1. Xác định bánh điều chỉnh bạn muốn chỉnh ở mặt dưới máy chiếu.
2. Vận bánh chân để tùy chỉnh theo hoặc ngược chiều kim đồng hồ để nâng hoặc hạ máy chiếu.

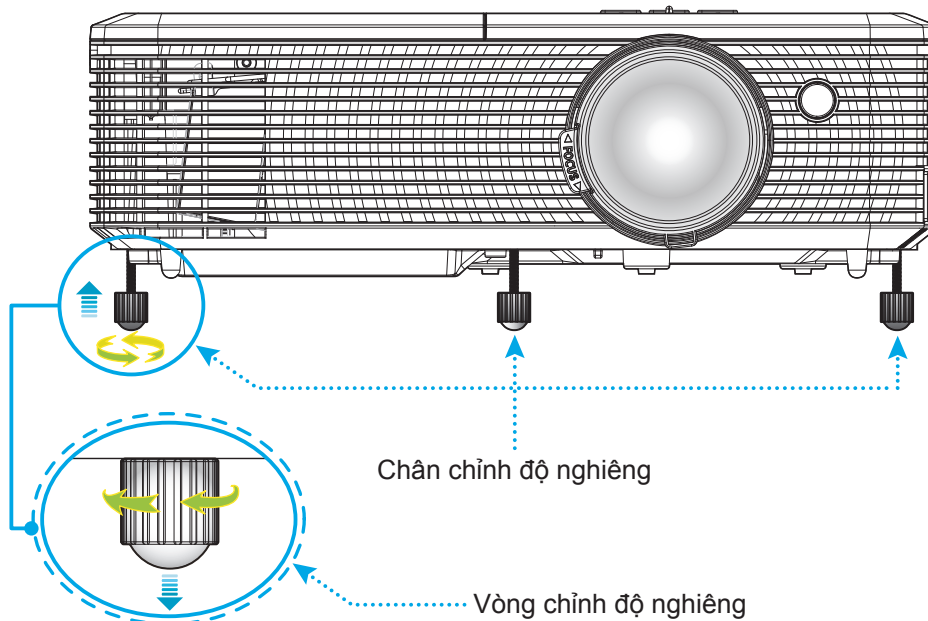

Thu phóng và lấy nét

- Để chỉnh cỡ hình, hãy xoay tay gạt phóng thu theo hoặc ngược chiều kim đồng hồ để tăng hoặc giảm kích thước hình chiếu.
- Để chỉnh lấy nét, xoay vòng lấy nét theo hoặc ngược chiều kim đồng hồ cho đến khi hình sắc nét và rõ ràng.

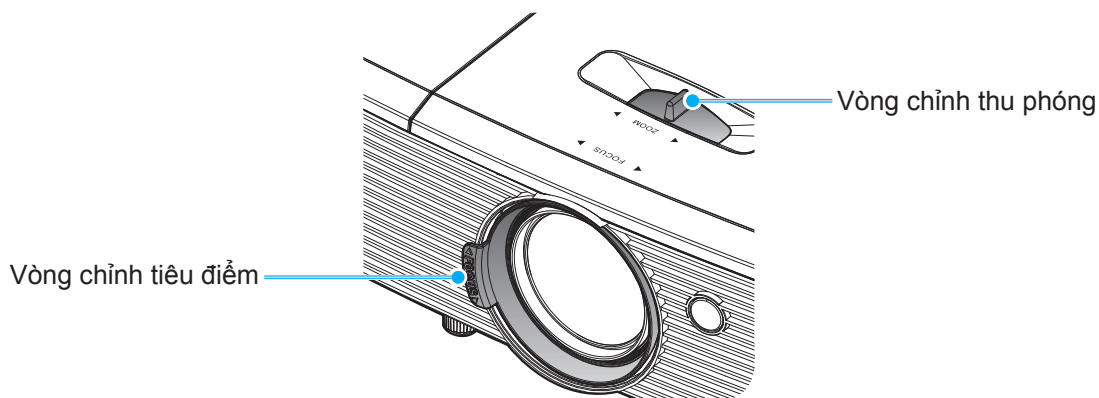

Lưu ý: Máy chiếu sẽ lấy nét ở khoảng cách từ 1m - 10m.

THIẾT LẬP VÀ LẮP ĐẶT

Lắp đặt/thay thế pin cho điều khiển từ xa

1. Ấn mạnh và trượt nắp đậy pin ra.
2. Lắp pin mới vào khoang chứa. Tháo pin cũ và lắp pin mới (CR2025). Đảm bảo cạnh có dấu "+" hướng lên trên.
3. Gắn nắp đậy lại.

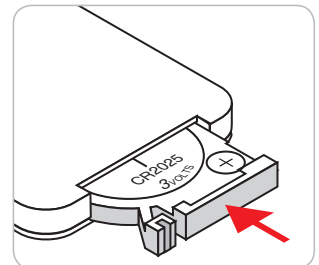
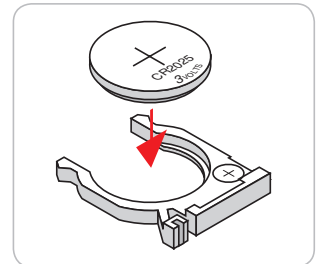
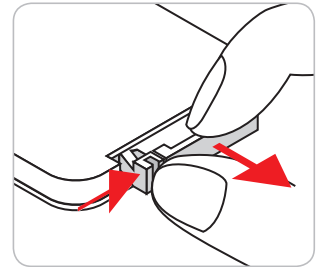

CHÚ Ý: Để đảm bảo hoạt động an toàn, hãy tuân thủ các lưu ý phòng ngừa sau:

- Sử dụng pin loại CR2025.
- Tránh tiếp xúc với nước hoặc chất lỏng.
- Không đặt điều khiển từ xa gần môi trường ẩm ướt hoặc nhiệt.
- Không làm rơi điều khiển từ xa.
- Nếu pin đã rò rỉ trong điều khiển từ xa, hãy lau kỹ vỏ và lắp pin mới.
- Nguy cơ bị nổ nếu pin được thay thế bằng loại pin không thích hợp.
- Thải bỏ pin qua sử dụng theo các chỉ dẫn.

THIẾT LẬP VÀ LẮP ĐẶT

Phạm vi hoạt động

Cảm biến điều khiển từ xa hồng ngoại (IR) nằm ở trên đỉnh máy chiếu. Đảm bảo giữ điều khiển từ xa với một góc 30 độ thẳng góc với cảm biến điều khiển từ xa hồng ngoại ở trên đỉnh máy chiếu để hoạt động thích hợp. Khoảng cách giữa điều khiển từ xa và cảm biến không được xa hơn 6 mét (khoảng 20 foot).

Lưu ý: Khi trỏ điều khiển từ xa trực tiếp (một góc 0 độ) vào cảm biến IR, khoảng cách giữa điều khiển từ xa và cảm biến không dài hơn 8 mét (khoảng 26 foot).

- Đảm bảo không có các vật cản giữa điều khiển từ xa và cảm biến IR trên máy chiếu vốn có thể cản trở chùm tia hồng ngoại.
- Đảm bảo bộ truyền phát IR trên điều khiển từ xa không bị chiếu vào trực tiếp bởi ánh sáng mặt trời hoặc đèn huỳnh quang.
- Hãy giữ xa điều khiển từ xa khỏi các đèn huỳnh quang với khoảng cách hơn 2 mét; nếu không, điều khiển từ xa có thể bị hỏng.
- Nếu đặt gần các đèn huỳnh quang Loại Bộ đảo điện, điều khiển từ xa thỉnh thoảng có thể không hoạt động.
- Nếu điều khiển từ xa và máy chiếu nằm trong khoảng cách rất gần, điều khiển từ xa có thể không hoạt động.
- Khi nhắm vào màn hình, khoảng cách hiệu quả ngắn hơn 6 mét so từ điều khiển từ xa đến màn hình và phản chiếu các tia hồng ngoại trở lại máy chiếu. Tuy nhiên, phạm vi hoạt động có thể thay đổi theo các màn hình.

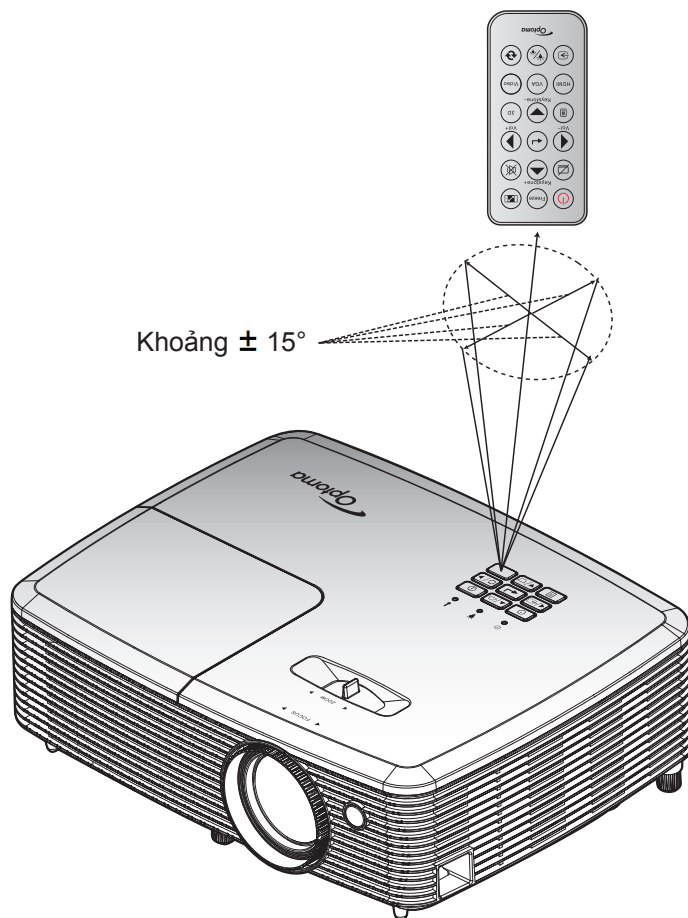

SỬ DỤNG MÁY CHIẾU

Bật/tắt nguồn máy chiếu

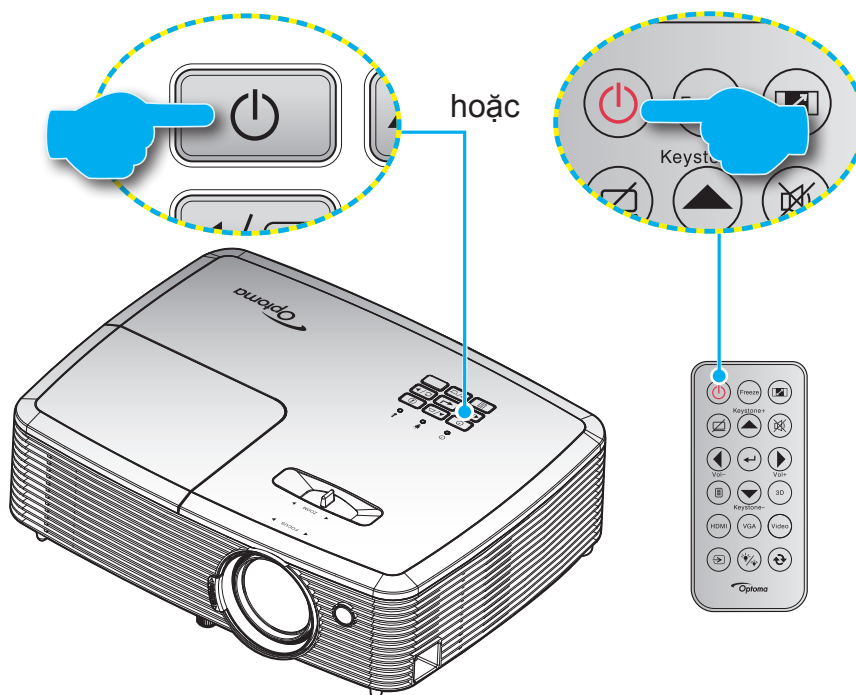

Bật nguồn

1. Cắm chặt dây nguồn và cáp tín hiệu/cáp nguồn. Khi đã kết nối, đèn LED Bật/Chờ sẽ chuyển sang màu đỏ.
2. Bật máy chiếu bằng cách nhấn "⏻" trên bàn phím máy chiếu hoặc trên điều khiển từ xa.
3. Màn hình khởi động sẽ hiển thị trong khoảng 10 giây và đèn LED Bật/Chờ sẽ nhấp nháy màu lục hoặc lam.

Lưu ý: Lần đầu bật máy chiếu, bạn sẽ được yêu cầu chọn ngôn ngữ ưu tiên, hướng chiếu và một vài cài đặt khác.

Tắt nguồn

1. Tắt máy chiếu bằng cách nhấn "⏻" trên bàn phím máy chiếu hoặc trên điều khiển từ xa.
2. Thông báo sau đây sẽ hiển thị:

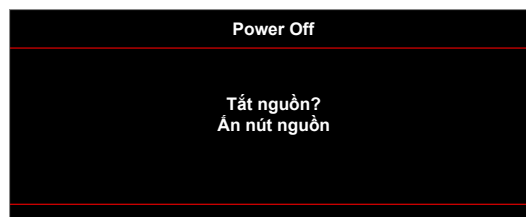

3. Nhấn lại nút "⏻" để xác nhận; nếu không, thông báo đó sẽ biến mất sau 15 giây. Khi bạn nhấn nút "⏻" lần thứ hai, máy chiếu sẽ tắt.
4. Các quạt làm nguội sẽ tiếp tục quay trong khoảng 10 giây theo chu kỳ làm nguội và đèn LED Bật/Chờ sẽ nhấp nháy màu lục hoặc lam. Khi đèn LED Bật/Chờ sáng một màu đỏ, điều này cho biết máy chiếu đã vào chế độ chờ. Nếu muốn bật máy chiếu trở lại, bạn phải chờ cho đến khi hoàn tất chu trình làm nguội và máy chiếu đã vào chế độ chờ. Khi máy chiếu ở chế độ chờ, chỉ cần nhấn lại nút "⏻" để bật máy chiếu.
5. Rút dây nguồn khỏi ổ cắm điện và máy chiếu.

Lưu ý: Bạn không được bật máy chiếu ngay sau quy trình tắt nguồn.

SỬ DỤNG MÁY CHIẾU

Chọn nguồn đầu vào



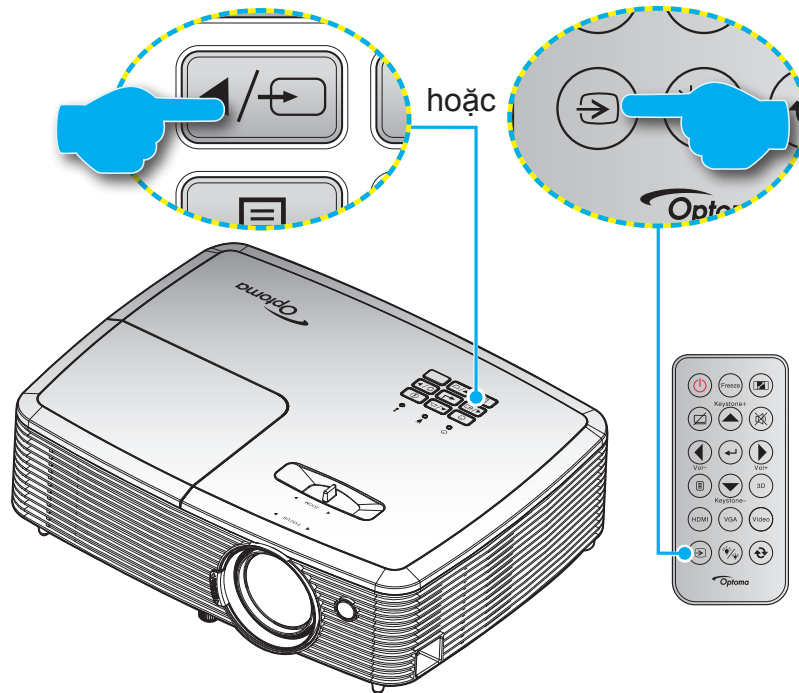











Bật nguồn tín hiệu vừa kết nối mà bạn muốn hiển thị trên màn hình, như máy vi tính, máy tính xách tay, đầu xem video, v.v.... Máy chiếu sẽ tự dò tìm nguồn tín hiệu. Nếu đã kết nối nhiều nguồn tín hiệu, hãy nhấn nút source (nguồn) trên bàn phím máy chiếu hoặc trên điều khiển từ xa để chọn đầu vào mong muốn.



SỬ DỤNG MÁY CHIẾU

Điều hướng menu và các tính năng

Máy chiếu có các menu Hiển thị trên màn hình đa ngữ cho phép bạn điều chỉnh hình ảnh và thay đổi nhiều cài đặt. Máy chiếu sẽ tự động phát hiện nguồn đó.

1. Để mở menu OSD, nhấn  trên điều khiển từ xa hoặc bàn phím máy chiếu.
2. Khi menu OSD hiển thị, sử dụng các phím   để chọn bất kỳ mục nào trong menu chính. Khi thực hiện lựa chọn trên một trang riêng, hãy nhấn phím  hoặc  để vào menu phụ.
3. Sử dụng các phím   để chọn mục mong muốn trong menu phụ rồi nhấn phím  hoặc  để xem thêm các cài đặt khác. Chính các cài đặt bằng các phím  .
4. Chọn mục được điều chỉnh tiếp theo trong menu con và điều chỉnh như mô tả ở trên.
5. Nhấn  hoặc  để xác nhận, và màn hình sẽ trở về menu chính.
6. Để thoát, hãy nhấn lại  hoặc . Menu OSD sẽ đóng và máy chiếu sẽ tự động lưu các cài đặt mới.

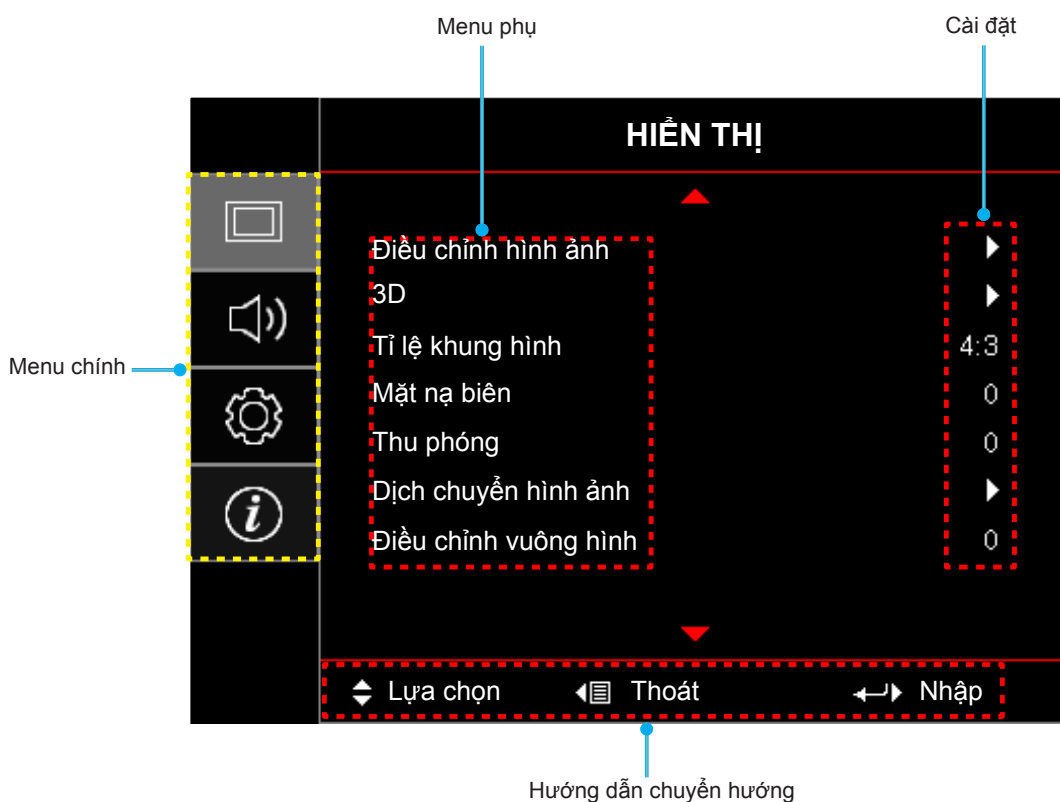

SỬ DỤNG MÁY CHIẾU

Sơ đồ menu OSD

Menu chính	Menu phụ	Menu phụ 2	Menu phụ 3	Menu phụ 4	Giá trị		
HIỂN THỊ	Điều chỉnh hình ảnh	Chế độ hiển thị			Chế độ trình diễn		
					Sáng		
					Rạp chiếu		
					Trò chơi		
					sRGB		
					DICOM		
					Người sử dụng		
					3D		
		Wall Color					Tắt [Chế độ mặc định]
							Bảng đen
							Light Yellow
							Light Green
							Light Blue
							Pink
							Mức xám
		Độ sáng					-50~50
		Độ tương phản					-50~50
		Độ sắc nét					1~15
		Màu sắc					-50~50
		Sắc thái					-50~50
		Gamma		Phim			
				Video			
				Đồ họa			
				Tiêu chuẩn(2.2)			
				1,8			
				2,0			
				2,4			
		Cài đặt màu sắc		BrilliantColor™			1~10
	Mức độ màu [Mẫu dữ liệu]				Ấm		
					Trung bình		
					Nhiệt độ màu		





SỬ DỤNG MÁY CHIẾU

Menu chính	Menu phụ	Menu phụ 2	Menu phụ 3	Menu phụ 4	Giá trị	
HIỂN THỊ	Điều chỉnh hình ảnh	Cài đặt màu sắc	Tinh chỉnh màu	Màu sắc	R [Chế độ mặc định]	
					G	
					B	
					C	
					Y	
					M	
					W	
				Độ bão hòa	-50~50 [Chế độ mặc định:0]	
				Màu sắc	-50~50 [Chế độ mặc định:0]	
				Tăng cường	-50~50 [Chế độ mặc định:0]	
				Thiết lập lại	Hủy [Chế độ mặc định] Có	
			Thoát			
			Tăng cường/Lệch RGB	Tăng sắc đỏ	-50~50	
				Tăng sắc lục	-50~50	
				Tăng sắc lam	-50~50	
				Độ lệch sắc đỏ	-50~50	
				Độ lệch sắc lục	-50~50	
				Độ lệch sắc lam	-50~50	
				Thiết lập lại	Hủy [Chế độ mặc định] Có	
			Thoát			
			Không gian màu [Không phải Đầu vào HDMI]		Tự động [Chế độ mặc định]	
					RGB	
					YUV	
			Không gian màu [Đầu vào HDMI]		Tự động [Chế độ mặc định]	
					RGB(0~255)	
					RGB(16~235)	
			YUV		YUV	
				RGB Channel		Thông thường [Chế độ mặc định]
						Đỏ
					Lục	
				Lam		
			Mức trắng	-50~50		
			Mức đen	-50~50		
			Độ bão hòa	-50~50		
			Màu sắc	-50~50		
			IRE		0	
					7,5	
			Thoát			

SỬ DỤNG MÁY CHIẾU

Menu chính	Menu phụ	Menu phụ 2	Menu phụ 3	Menu phụ 4	Giá trị	
HIỂN THỊ	Điều chỉnh hình ảnh	Tín hiệu	Tự động		Tắt	
					Bật [Chế độ mặc định]	
			Tần số		0~100 [Mặc định: 0]	
			Pha		-50~50 [Chế độ mặc định: 0]	
			Vị trí.Ngang		-50~50 [Chế độ mặc định: 0]	
			Vị trí.Dọc		-50~50 [Chế độ mặc định: 0]	
				Thoát		
		Chế độ sáng [Dữ liệu để đèn]				Sáng [Chế độ mặc định]
						Eco.
						Chế độ tiết kiệm năng lượng
						Eco+
		Thiết lập lại				
	3D	Chế độ 3D				Tắt
						DLP [Chế độ mặc định]
						IR
		3D → 2D				3D [Chế độ mặc định]
						L
						R
		Định dạng 3D				Tự động [Chế độ mặc định]
						Bên cạnh
						Trên và dưới
						Khung tuần tự
		Chuyển đổi đồng bộ hóa 3D				Bật
						Tắt [Chế độ mặc định]
	Tỉ lệ khung hình					4:3
						16:9
						16:10 [mẫu WXGA]
						LBX [ngoại trừ mẫu XGA]
						Tự nhiên
						Tự động
	Mặt nạ biên					0~10 [Chế độ mặc định: 0]
	Thu phóng					-5~25 [Chế độ mặc định: 0]
	Dịch chuyển hình ảnh	Vị trí ảnh phương ngang: 0; Vị trí ảnh phương dọc: -100				[Mặc định:0]
		Vị trí ảnh phương ngang: -100; Vị trí ảnh phương dọc: 0				
		Vị trí ảnh phương ngang: 100; Vị trí ảnh phương dọc: 0				
		Vị trí ảnh phương ngang: 0; Vị trí ảnh phương dọc: 100				
		Vị trí ảnh phương ngang: -100; Vị trí ảnh phương dọc: 0				
		Vị trí ảnh phương ngang: 0; Vị trí ảnh phương dọc: -100				
		Vị trí ảnh phương ngang: 100; Vị trí ảnh phương dọc: 0				
		Vị trí ảnh phương ngang: 0; Vị trí ảnh phương dọc: 100				
	Điều chỉnh vuông hình					-40~40 [Mặc định:0]

SỬ DỤNG MÁY CHIẾU

Menu chính	Menu phụ	Menu phụ 2	Menu phụ 3	Menu phụ 4	Giá trị		
Âm thanh	Chức năng Đầu vào âm thanh 2				Audio 2 [Chế độ mặc định]		
					Micro (Loại 3)		
	Âm lượng mic (Loại 3)				0-10 [Chế độ mặc định: 5]		
	Tắt tiếng				Tắt [Chế độ mặc định]		
					Bật		
Âm lượng				0-10 [Chế độ mặc định: 5]			
Cài đặt	Trình chiếu				Mặt trước  [Chế độ mặc định]		
					Rear 		
					Trên-phía trên 		
					Phía sau-phía trên 		
	Loại màn chiếu	[Mẫu WXGA]				16:9	
						16:10 [Chế độ mặc định]	
	Các chế độ của bóng đèn	Bộ nhắc đèn				Tắt	
		Thiết lập lại đèn				Bật [Chế độ mặc định]	
	Điều chỉnh lọc	Bộ lọc tùy chọn được thiết lập				Hủy [Chế độ mặc định]	
						Có	
		Thời gian sử dụng bộ lọc	Nhắc nhở bộ lọc				Có
							Không
							(Chỉ đọc)
							Tắt
	Thiết lập lại bộ lọc					300 giờ	
						500 giờ [Chế độ mặc định]	
	Điều chỉnh nguồn	Bật nguồn trực tiếp				800 giờ	
						1000 giờ	
		Bật nguồn điện					Hủy [Chế độ mặc định]
							Có
		Tắt nguồn (phút)					Tắt [Chế độ mặc định]
							Bật
		Hẹn giờ tắt máy (phút)					Tắt [Chế độ mặc định]
							Bật
	Bắt đầu lại nhanh					0~180 (tăng thêm 5 phút) [Chế độ mặc định: 0]	
	Chế độ nguồn (chế độ chờ)					0~990 (tăng thêm 30 phút) [Chế độ mặc định: 0]	
					Always On	Có	
					Không [Chế độ mặc định]		
					Tắt		
					Bật [Chế độ mặc định]		
					Tích cực		
					Eco. [Chế độ mặc định]		

SỬ DỤNG MÁY CHIẾU

Menu chính	Menu phụ	Menu phụ 2	Menu phụ 3	Menu phụ 4	Giá trị	
Cài đặt	Bảo mật	Bảo mật				
		Bộ đếm thời gian an toàn	Tháng			
			Ngày			
			Giờ			
		Đổi mật khẩu				
	Thiết lập liên kết HDMI (Loại 2)	Liên kết HDMI			Tắt	
					Bật	
		Bao gồm TV			Không	
					Có	
	Liên kết cho tắt nguồn			Tắt		
				Bật		
	Mẫu thử				Khung lưới xanh	
					Khung lưới đỏ thẫm	
					Khung lưới trắng	
					Trắng	
					Tắt	
	Thiết lập điều khiển [tùy vào điều khiển từ xa]	Chức năng IR			Bật	
					Tắt	
		Người sử dụng1				HDMI 2
						Mẫu thử
						Độ sáng
						Độ tương phản
						Hẹn giờ tắt máy
						Tinh chỉnh màu
						Mức độ màu
						Gamma
						Khóa nguồn
						Trình chiếu
						Các chế độ của bóng đèn
						Thu phóng
						Đóng băng
			Người sử dụng2			
					Mẫu thử	
					Độ sáng	
					Độ tương phản	
					Hẹn giờ tắt máy	
					Tinh chỉnh màu	
					Mức độ màu	
					Gamma	
					Khóa nguồn	
					Trình chiếu	
				Các chế độ của bóng đèn		
			Thu phóng			
			Đóng băng			

SỬ DỤNG MÁY CHIẾU

Menu chính	Menu phụ	Menu phụ 2	Menu phụ 3	Menu phụ 4	Giá trị	
Cài đặt	Thiết lập điều khiển [tùy vào điều khiển từ xa]	Người sử dụng3			HDMI 2	
					Mẫu thử	
					Độ sáng	
					Độ tương phản	
					Hẹn giờ tắt máy	
					Tinh chỉnh màu	
					Mức độ màu	
					Gamma	
					Khóa nguồn	
					Trình chiếu	
					Các chế độ của bóng đèn	
					Thu phóng	
					Đóng băng	
		Mã nhận dạng (ID)				00~99
		Lựa chọn	Ngôn ngữ			English [Chế độ mặc định]
					Deutsch	
					Français	
					Italiano	
					Español	
					Português	
					Polski	
					Nederlands	
					Svenska	
					Norsk	
					Dansk	
					Suomi	
					Ελληνικά	
					繁體中文	
					简体中文	
					日本語	
					한국어	
					Русский	
					Magyar	
				Čeština		
		عربي				
		ไทย				
		Türkçe				
		فارسی				
		Tiếng Việt				
		Bahasa Indonesia				
		Română				
		Slovenčina				

SỬ DỤNG MÁY CHIẾU

Menu chính	Menu phụ	Menu phụ 2	Menu phụ 3	Menu phụ 4	Giá trị				
Cài đặt	Lựa chọn	Đóng chụp hình nền			CC1				
					CC2				
					Tắt [Chế độ mặc định]				
		Tùy chỉnh menu	Vị trí thực đơn				Trái phía trên		
							Phải phía trên		
							Giữa [Chế độ mặc định]		
							Trái dưới		
							Phải dưới		
			Menu Timer					Tắt	
								5 Giây	
								10 Giây [Chế độ mặc định]	
			Nguồn tín hiệu vào					HDMI	
							HDMI/MHL (Loại 2 và Loại 3)		
							VGA		
							VGA1 (Loại 3)		
							S-Video (Loại 3)		
							Video		
		Tên		HDMI			Chế độ mặc định [Chế độ mặc định]		
							Hải quan		
				HDMI1			Chế độ mặc định [Chế độ mặc định]		
							Hải quan		
				HDMI/MHL			Chế độ mặc định [Mặc định] (Loại 2 và Loại 3)		
							Hải quan (Loại 2 và Loại 3)		
				VGA			Chế độ mặc định [Chế độ mặc định]		
							Hải quan		
				VGA1			Chế độ mặc định [Mặc định] (Loại 3)		
							Hải quan (Loại 3)		
				Video			Chế độ mặc định [Chế độ mặc định]		
							Hải quan		
				Không dây			Chế độ mặc định [Chế độ mặc định]		
							Hải quan		
				Hiển thị mạng			Chế độ mặc định [Chế độ mặc định]		
							Hải quan		
				Đầu ra VGA					Tự động [Chế độ mặc định]
									VGA1
									VGA2
				Điều chỉnh tốc độ quạt					Tắt [Chế độ mặc định]
									Bật
				Khoá chế độ hiển thị					Tắt [Chế độ mặc định]
									Bật

SỬ DỤNG MÁY CHIẾU

Menu chính	Menu phụ	Menu phụ 2	Menu phụ 3	Menu phụ 4	Giá trị
Cài đặt	Lựa chọn	Khóa bàn phím			Tắt [Chế độ mặc định]
					Bật
		Ẩn thông tin			Tắt [Chế độ mặc định]
					Bật
		Biểu tượng			Chế độ mặc định [Chế độ mặc định]
					Tự nhiên
		Chế độ chụp hình nền			Người sử dụng
					Hủy [Chế độ mặc định]
		Màu nền			Có
					Không [Chế độ mặc định]
				Lam	
				Đỏ	
	Thiết lập lại	Cài đặt OSD			Hủy [Chế độ mặc định]
					Có
Cài đặt mặc định				Hủy [Chế độ mặc định]	
				Có	
Mạng (Loại 3)	LAN	Tình trạng mạng			(chỉ đọc)
		Địa chỉ MAC			(chỉ đọc)
		DHCP			Tắt [Chế độ mặc định]
					Bật
		Địa chỉ IP			192.168.0.100 [Chế độ mặc định]
		Subnet mask			255.255.255.0 [Chế độ mặc định]
		Gateway			192.168.0.254 [Chế độ mặc định]
		DNS			192.168.0.51 [Chế độ mặc định]
		Áp dụng			
	Thiết lập lại				
	Điều khiển	Crestron			Tắt
					Bật [Chế độ mặc định] LƯU Ý: Cổng 41794.
		Extron			Tắt
					Bật [Chế độ mặc định] LƯU Ý: Cổng 2023.
		PJ Link			Tắt
					Bật [Chế độ mặc định] LƯU Ý: Cổng 4352
		AMX Device Discovery			Tắt
					Bật [Chế độ mặc định] LƯU Ý: Cổng 9131
Telnet				Tắt	
			Bật [Chế độ mặc định] LƯU Ý: Cổng 23		
HTTP			Tắt		
			Bật [Chế độ mặc định] LƯU Ý: Cổng 80		

SỬ DỤNG MÁY CHIẾU

Menu chính	Menu phụ	Menu phụ 2	Menu phụ 3	Menu phụ 4	Giá trị	
Thông tin	Điều khiển					
	Số Seri					
	Nguồn vào hiện tại					
	Độ phân giải				00x00	
	Tỉ lệ làm mới				0,00Hz	
	Tình trạng mạng					
	Địa chỉ IP					
	Mã nhận dạng (ID)				00~99	
	Chế độ hiển thị					
	Chế độ nguồn (chế độ chờ)					
	Chế độ sáng					
	Số giờ tắt lọc					
	Số giờ đèn hoạt động	Sáng				0H
		Eco.				0H
		Chế độ tiết kiệm năng lượng				0H
		Eco+				0H
		Tổng cộng				
	P.bản firmware	Hệ thống				
		LAN				
		MCU				
Cập nhật						

Lưu ý:

- "Thiết lập lại đèn" trong menu OSD sẽ chỉ cài lại cả Số giờ đèn hoạt động trong menu OSD và Số giờ đèn hoạt động ở chế độ dịch vụ. Số giờ chiếu ở chế độ dịch vụ sẽ không được cài lại.
- Bạn có thể điều chỉnh từng chế độ hiển thị và lưu lại giá trị đó.
- Ở chế độ định giờ 3D, việc thu phóng/mặt nạ biên sẽ bị tắt để phòng tránh bị vỡ hình.

SỬ DỤNG MÁY CHIẾU

Hiển thị menu

Hiển thị menu Điều chỉnh hình ảnh

Chế độ hiển thị

Có nhiều cài đặt sẵn được tối ưu hóa cho nhiều loại hình ảnh khác nhau.

- **Chế độ trình diễn:** Chế độ này thích hợp để hiển thị các trình chiếu PowerPoint khi máy chiếu đã kết nối với PC.
- **Sáng:** Độ sáng tối đa từ đầu vào PC.
- **Rạp chiếu:** Chọn chế độ này cho nhà hát tại gia.
- **Trò chơi:** Chọn chế độ này để tăng độ sáng và mức thời gian đáp ứng để tận hưởng các trò chơi video.
- **sRGB:** Màu sắc chính xác chuẩn hóa.
- **DICOM:** Chế độ này có thể chiếu hình y tế đơn sắc như chụp X-quang, MRI, v.v...
- **Người sử dụng:** Ghi nhớ các cài đặt của người dùng.
- **3D:** Để trải nghiệm hiệu ứng 3D, bạn cần có kính 3D. Đảm bảo PC/thiết bị đi động của bạn đã lắp đặt card đồ họa bốn bộ nhớ đệm tín hiệu đầu ra 120 Hz và Đầu phát 3D.

Wall Color (Chế độ dữ liệu)

Dùng chức năng này để có được hình hiển thị tối ưu theo màu tường. Chọn giữa tắt, bảng đen, light yellow (vàng nhạt), light green (lục nhạt), light blue (lam nhạt), pink (hồng) và mức xám.

Độ sáng

Điều chỉnh độ sáng của hình ảnh.

Độ tương phản

Độ tương phản điều chỉnh mức độ khác nhau giữa các phần sáng nhất và tối nhất của hình.

Độ sắc nét

Điều chỉnh độ sắc nét hình ảnh.

Màu sắc

Điều chỉnh hình ảnh video từ đen trắng sang màu bão hòa hoàn toàn.

Sắc thái

Điều chỉnh độ cân bằng màu đỏ và xanh lục.

Gamma

Cài đặt dạng cong gamma. Sau khi hoàn thành cài đặt ban đầu và tinh chỉnh, hãy sử dụng các bước Điều chỉnh gamma để tối ưu hóa đầu ra hình ảnh của bạn.

- **Phim:** Cho nhà hát tại gia.
- **Video:** Cho nguồn video hoặc TV.
- **Đồ họa:** Cho nguồn PC/Ảnh.
- **Tiêu chuẩn(2.2):** Cho cài đặt chuẩn hóa.
- **1,8/ 2,0/ 2,4:** Cho nguồn PC/Ảnh cụ thể.

SỬ DỤNG MÁY CHIẾU

Cài đặt màu sắc

Định cấu hình cài đặt màu sắc.

- **BrilliantColor™:** Mục có thể điều chỉnh này sử dụng thuật toán xử lý màu và tăng cường để cho độ sáng cao hơn mà vẫn tạo ra màu sắc sống động, trung thực trong hình ảnh.
- **Mức độ màu (chỉ chế độ dữ liệu):** Chọn nhiệt độ màu từ Ấm, Tiêu chuẩn, Nhiệt độ màu và Lạnh.
- **Tinh chỉnh màu:** Chọn các tùy chọn sau:
 - Màu sắc: Chỉnh mức hình Đỏ (R), Lục (G), Đen (B), Xanh ngọc (C), Vàng (Y), Đỏ thẫm (M) và Trắng (W).
 - Độ bão hòa: Điều chỉnh hình ảnh video từ đen trắng sang màu bão hòa hoàn toàn.
 - Màu sắc: Điều chỉnh độ cân bằng màu đỏ và xanh lục.
 - Tăng cường: Chỉnh độ sáng hình.
 - Thiết lập lại: Trở về cài đặt mặc định gốc cho Tinh chỉnh màu.
 - Thoát: Thoát menu "Tinh chỉnh màu".
- **Tăng cường/Lệch RGB:** Cài đặt này cho phép cài đặt độ sáng (tăng cường) và độ tương phản (độ lệch) của hình.
 - Thiết lập lại: Trở về cài đặt mặc định gốc cho Tăng cường/Lệch RGB.
 - Thoát: Thoát menu "Tăng cường/Lệch RGB".
- **Không gian màu (chỉ đầu vào không phải HDMI):** Chọn loại khuôn màu thích hợp từ tùy chọn sau: Tự động, RGB, hoặc YUV.
- **Không gian màu (chỉ đầu vào HDMI):** Chọn loại khuôn màu thích hợp từ tùy chọn sau: Tự động, RGB(0~255), RGB(16~235), và YUV.
- **RGB Channel:** Chọn từ các kênh Thông thường, Đỏ, Lục hoặc Lam.
- **Mức trắng:** Cho phép người dùng điều chỉnh Mức trắng khi nhập các tín hiệu Video.
- **Mức đen:** Cho phép người dùng điều chỉnh Mức đen khi nhập các tín hiệu Video.
- **Độ bão hòa:** Điều chỉnh hình ảnh video từ đen trắng sang màu bão hòa hoàn toàn.
- **Màu sắc:** Điều chỉnh độ cân bằng màu đỏ và xanh lục.
- **IRE:** Cho phép người dùng điều chỉnh giá trị IRE khi nhập các tín hiệu video.
Lưu ý: IRE chỉ có sẵn với định dạng video NTSC.
- **Thoát:** Thoát menu "Cài đặt màu sắc".

Tín hiệu

Chỉnh các tùy chọn tín hiệu.

- **Tự động:** Tự động định cấu hình tín hiệu (các mục Tần số và Pha sẽ chuyển thành màu xám). Nếu tắt Tự động, các mục Tần số và Pha sẽ xuất hiện để điều chỉnh và lưu cài đặt.
- **Tần số:** Thay đổi tần số dữ liệu hiển thị cho phù hợp với tần số của card đồ họa máy tính. Sử dụng chức năng này chỉ khi hình ảnh dường như nhấp nháy theo chiều dọc.
- **Pha:** Đồng bộ hóa định giờ tín hiệu của màn hình với card đồ họa. Nếu hình ảnh xuất hiện không ổn định hoặc nhấp nháy, sử dụng chức năng này để điều chỉnh.
- **Vị trí.Ngang:** Điều chỉnh định vị ngang của hình ảnh.
- **Vị trí.Dọc:** Điều chỉnh định vị dọc của hình.
- **Thoát:** Thoát menu "Tín hiệu".

SỬ DỤNG MÁY CHIẾU

Chế độ sáng[Dữ liệu để đèn]

Chỉnh cài đặt chế độ chế độ sáng cho các máy chiếu hoạt động bằng đèn.

- **Sáng:** Chọn "Sáng" để tăng độ sáng.
- **Eco.:** Chọn "Eco." để giảm độ sáng đèn máy chiếu vốn sẽ giảm thiểu mức tiêu thụ điện và kéo dài tuổi thọ đèn.
- **Chế độ tiết kiệm năng lượng:** Chọn "Chế độ tiết kiệm năng lượng" để giảm bớt nguồn điện đèn vốn sẽ dựa trên mức độ sáng của nội dung và điều chỉnh động mức tiêu thụ điện đèn giữa 100% và 30%. Tuổi thọ đèn sẽ được kéo dài.
- **Eco+:** Khi chế độ Eco+ được kích hoạt, mức độ sáng của nội dung sẽ được phát hiện tự động nhằm giảm đáng kể mức tiêu thụ điện của đèn (đến 70%) trong thời gian không hoạt động.

Thiết lập lại

Trở về cài đặt mặc định gốc cho Cài đặt màu sắc.

Hiển thị menu 3D

Chế độ 3D

Dùng tùy chọn này để tắt chức năng 3D hoặc chọn chức năng 3D thích hợp.

- **Tắt:** Chọn "Tắt" để tắt chế độ 3D.
- **DLP:** Chọn để sử dụng cài đặt tối ưu cho Kính 3D DLP.
- **IR:** Chọn "IR" để sử dụng cài đặt tối ưu cho kính 3D hồng ngoại.

3D → 2D

Dùng tùy chọn này để xác định cách hiển thị nội dung 3D trên màn hình.

- **3D:** Hiển thị tín hiệu 3D.
- **L(Trái):** Hiển thị khung trái của nội dung 3D.
- **R(Phải):** Hiển thị khung phải của nội dung 3D.

Định dạng 3D

Dùng tùy chọn này để chọn nội dung định dạng 3D thích hợp.

- **Tự động:** Khi tín hiệu nhận dạng 3D được phát hiện, định dạng 3D sẽ được chọn tự động.
- **Bên cạnh:** Hiển thị tín hiệu 3D ở định dạng "Bên cạnh".
- **Trên và dưới:** Hiển thị tín hiệu 3D ở định dạng "Trên và dưới".
- **Khung tuần tự:** Hiển thị tín hiệu 3D ở định dạng "Khung tuần tự".

Chuyển đổi đồng bộ hóa 3D

Dùng tùy chọn này để bật/tắt chức năng Chuyển đổi đồng bộ hóa 3D.

SỬ DỤNG MÁY CHIẾU

Hiển thị menu Tỷ lệ khung hình

Tỷ lệ khung hình

Chọn tỷ lệ khung hình hiển thị giữa các tùy chọn sau:

- **4:3:** Định dạng này dành cho nguồn đầu vào 4:3.
- **16:9:** Định dạng này dành cho nguồn đầu vào 16:9, như HDTV và DVD nâng cao cho TV màn hình rộng.
- **16:10 (chỉ áp dụng cho mẫu WXGA):** Định dạng này áp dụng cho các nguồn đầu vào 16:10, như laptop màn hình rộng.
- **LBX (ngoại trừ mẫu XGA):** Định dạng này áp dụng cho nguồn hộp thư không phải 16x9 và nếu bạn sử dụng ống kính lắp ngoài 16x9 để hiển thị tỷ lệ khung hình 2,35:1 ở độ phân giải đầy đủ.
- **Tự nhiên:** Định dạng này hiển thị hình ảnh gốc mà không chia bất kỳ tỷ lệ nào.
- **Tự động:** Tự động chọn định dạng hiển thị thích hợp.

Lưu ý:

- *Thông tin chi tiết về chế độ LBX:*
 - Một số DVD định dạng hộp thư không được nâng cao cho các TV 16x9. Trong tình huống này, hình ảnh trông sẽ không ổn khi hiển thị ở chế độ 16:9. Trong trường hợp này, hãy thử sử dụng chế độ 4:3 để xem DVD. Nếu nội dung không phải là 4:3, sẽ có các thanh đen quanh hình ảnh ở màn hình hiển thị 16:9. Với loại nội dung này, bạn có thể sử dụng chế độ LBX để lấp đầy hình ảnh trên màn hình hiển thị 16:9.
 - Nếu bạn sử dụng thấu kính giãn hình lắp ngoài, chế độ LBX này cũng cho phép bạn xem nội dung 2,35:1 (bao gồm nguồn phim DVD và HDTV giãn hình) vốn hỗ trợ tính năng giãn hình rộng được nâng cao cho Hiển thị 16x9 ở hình ảnh rộng 2,35:1. Trong trường hợp này, không có thanh đen nào. Cường độ của bóng đèn và độ phân giải dọc được sử dụng hoàn toàn.
- Để sử dụng định dạng siêu rộng, hãy thực hiện như sau:
 - a) Cài tỷ lệ khung màn hình sang 2,0:1.
 - b) Chọn định dạng "Siêu rộng".
 - c) Canh chỉnh hình máy chiếu thích hợp trên màn hình.

Bảng tỷ lệ XGA:

Nguồn	480i/p	576i/p	1080i/p	720p
4x3	Chỉnh tỷ lệ sang 1024x768.			
16x9	Chỉnh tỷ lệ sang 1024x576.			
Tự nhiên	Sẽ không thực hiện chia tỷ lệ; hình sẽ hiển thị với độ phân giải dựa trên nguồn đầu vào.			
Tự động	- Nếu nguồn vào có tỷ lệ 4:3, loại màn chiếu sẽ có lý lệ là 1024x768. - Nếu nguồn vào có tỷ lệ 16:9, loại màn chiếu sẽ có lý lệ là 1024x576. - Nếu nguồn vào có tỷ lệ 15:9, loại màn chiếu sẽ có lý lệ là 1024x614. - Nếu nguồn vào có tỷ lệ 16:10, loại màn chiếu sẽ được chi tỷ lệ sang 1024x640.			

SỬ DỤNG MÁY CHIẾU

Quy tắc tự bộ trí XGA:

Tự động	Độ phân giải đầu vào		Tự động/Chia tỉ lệ	
	Độ phân giải ngang	Độ phân giải dọc	1024	768
4:3	640	480	1024	768
	800	600	1024	768
	1024	768	1024	768
	1600	1200	1024	768
Laptop màn hình rộng	1280	720	1024	576
	1280	768	1024	614
	1280	800	1024	640
SDTV	720	576	1024	576
	720	480	1024	576
HDTV	1280	720	1024	576
	1920	1080	1024	576

Bảng tỉ lệ WXGA (loại màn hình 16:10):

Lưu ý:

- Loại màn hình hỗ trợ 16:9 (1280x720), 16:10 (1280x800).
- Khi loại màn hình là 16:9, định dạng 16x10 sẽ không khả dụng.
- Khi loại màn hình là 16:10, định dạng 16x9 sẽ không khả dụng.
- Nếu bạn chọn tùy chọn tự động thì chế độ màn hình cũng sẽ được thay đổi tự động.

Màn hình 16:10	480i/p	576i/p	1080i/p	720p	Máy tính
4x3	Chỉnh tỉ lệ sang 1066x800.				
16x10	Chỉnh tỉ lệ sang 1280x800.				
LBX	Chỉnh tỉ lệ sang 1280x960 rồi hiển thị hình 1280x800 ở giữa.				
Tự nhiên	Đặt trọng tâm hình chiếu 1:1.	Hiển thị ánh xạ 1:1 1280x800.	Canh giữa 1280x720	Đặt trọng tâm hình chiếu 1:1.	
Tự động	- Nguồn vào sẽ thích hợp trong vùng hiển thị 1280 x 800 và được duy trì tỉ lệ khinh hình gốc. - Nếu nguồn vào có tỉ lệ 4:3, loại màn chiếu sẽ có tỉ lệ là 1066x800. - Nếu nguồn vào có tỉ lệ 16:9, loại màn chiếu sẽ có tỉ lệ là 1280x720. - Nếu nguồn vào có tỉ lệ 15:9, loại màn chiếu sẽ có tỉ lệ là 1280x768. - Nếu nguồn vào có tỉ lệ 16:10, loại màn chiếu sẽ có tỉ lệ là 1280x800.				

Quy tắc tự ánh xạ WXGA (loại màn hình 16:10):

Tự động	Độ phân giải đầu vào		Tự động/Chia tỉ lệ	
	Độ phân giải ngang	Độ phân giải dọc	1280	800
4:3	640	480	1066	800
	800	600	1066	800
	1024	768	1066	800
	1280	1024	1066	800
	1400	1050	1066	800
	1600	1200	1066	800

SỬ DỤNG MÁY CHIẾU

Tự động	Độ phân giải đầu vào		Tự động/Chia tỉ lệ	
	Độ phân giải ngang	Độ phân giải dọc	1280	800
Laptop màn hình rộng	1280	720	1280	720
	1280	768	1280	768
	1280	800	1280	800
SDTV	720	576	1280	720
	720	480	1280	720
HDTV	1280	720	1280	720
	1920	1080	1280	720

Bảng tỷ lệ WXGA (loại màn hình 16:9):

Màn hình 16:9	480i/p	576i/p	1080i/p	720p	Máy tính
4x3	Chỉnh tỉ lệ sang 960x720.				
16x9	Chỉnh tỉ lệ sang 1280x720.				
LBX	Chỉnh tỉ lệ sang 1280x960 rồi hiển thị hình 1280x720 ở giữa.				
Tự nhiên	Đặt trọng tâm hình chiếu 1:1.		Hiển thị ánh xạ 1:1 1280x720.	Canh giữa 1280 x 720	Canh giữa ánh xạ 1:1.
Tự động	<ul style="list-style-type: none"> - Nếu chọn định dạng này, loại màn chiếu sẽ tự động trở thành 16:9 (1280x720). - Nếu nguồn vào có tỉ lệ 4:3, loại màn chiếu sẽ có tỉ lệ là 960x720. - Nếu nguồn vào có tỉ lệ 16:9, loại màn chiếu sẽ có tỉ lệ là 1280x720. - Nếu nguồn vào có tỉ lệ 15:9, loại màn chiếu sẽ có tỉ lệ là 1200x720. - Nếu nguồn vào có tỉ lệ 16:10, loại màn chiếu sẽ có tỉ lệ là 1152x720. 				

Quy tắc tự ánh xạ WXGA (loại màn hình 16:9):

Tự động	Độ phân giải đầu vào		Tự động/Chia tỉ lệ	
	Độ phân giải ngang	Độ phân giải dọc	1280	720
4:3	640	480	960	720
	800	600	960	720
	1024	768	960	720
	1280	1024	960	720
	1400	1050	960	720
	1600	1200	960	720
Laptop màn hình rộng	1280	720	1280	720
	1280	768	1200	720
	1280	800	1152	720
SDTV	720	576	1280	720
	720	480	1280	720
HDTV	1280	720	1280	720
	1920	1080	1280	720

SỬ DỤNG MÁY CHIẾU

Bảng chia tỉ lệ 1080p:

Màn hình 16:9	480i/p	576i/p	1080i/p	720p	Máy tính
4x3	Chia chỉ lệ thành 1440x1080.				
16x9	Chia tỷ lệ sang 1920x1080.				
LBX	Chia tỉ lệ sang 1920x1440 rồi hiển thị hình 1920x1080 ở giữa.				
Tự nhiên	<ul style="list-style-type: none"> - Đặt trọng tâm hình chiếu 1:1. - Sẽ không thực hiện chia tỷ lệ; hình sẽ hiển thị với độ phân giải dựa trên nguồn đầu vào. 				
Tự động	<ul style="list-style-type: none"> - Nếu chọn định dạng tự động, loại màn hình sẽ tự động trở thành 16:9 (1920x1080). - Nếu nguồn vào là 4:3, loại màn hình sẽ có tỉ lệ là 1440x1080. - Nếu nguồn vào là 16:9, loại màn hình sẽ có tỉ lệ là 1920x1080. - Nếu nguồn vào là 16:10, loại màn hình sẽ tự động đổi sang 1920x1200 và cắt vùng 1920x1080 để hiển thị. 				

Quy tắc tự bộ trí 1080P:

Tự động	Độ phân giải đầu vào		Tự động/Chia tỉ lệ	
	Độ phân giải ngang	Độ phân giải dọc	1920	1080
4:3	640	480	1440	1080
	800	600	1440	1080
	1024	768	1440	1080
	1280	1024	1440	1080
	1400	1050	1440	1080
	1600	1200	1440	1080
Laptop màn hình rộng	1280	720	1920	1080
	1280	768	1800	1080
	1280	800	1728	1080
SDTV	720	576	1350	1080
	720	480	1620	1080
HDTV	1280	720	1920	1080
	1920	1080	1920	1080

SỬ DỤNG MÁY CHIẾU

Hiển thị menu Mặt nạ biên

Mặt nạ biên

Sử dụng chức năng này để khử nhiễu mã hóa video trên mép nguồn video.

Hiển thị menu Thu phóng

Thu phóng

Sử dụng để thu nhỏ hoặc phóng to hình trên màn hình chiếu.

Hiển thị menu Dịch chuyển hình ảnh

Dịch chuyển hình ảnh

Điều chỉnh vị trí hình chiếu theo hướng ngang (Vị trí ảnh phương ngang) hoặc dọc (Vị trí ảnh phương dọc).

Hiển thị menu Điều chỉnh vuông hình

Điều chỉnh vuông hình

Điều chỉnh độ méo hình ảnh do nghiêng máy chiếu.

Menu Âm thanh

Menu chức năng đầu vào âm thanh 2

Chức năng Đầu vào âm thanh 2

Chọn cổng giữa Âm thanh 2 và Micro (Loại 3).

Menu âm lượng micro

Âm lượng micro (Loại 3)

Chỉnh mức âm lượng micro.

Menu Tắt tiếng

Tắt tiếng

Dùng tùy chọn này để tạm tắt âm.

- **Bật:** Chọn "Bật" để bật tắt âm.
- **Tắt:** Chọn "Tắt" để tắt tắt âm.

Lưu ý: Chức năng "Tắt tiếng" có ảnh hưởng đến cả âm lượng của loa trong và ngoài.

Menu Âm lượng

Âm lượng

Chỉnh mức âm lượng.

SỬ DỤNG MÁY CHIẾU

Menu thiết lập

Thiết lập menu Trình chiếu

Trình chiếu

Chọn trình chiếu ưa thích giữa phía trước, phía sau, trần-phía trên và phía sau-phía trên.

Thiết lập menu Loại màn chiếu

Loại màn chiếu(Chỉ áp dụng cho mẫu WXGA)

Chọn loại màn chiếu từ 16:9 và 16:10.

Thiết lập menu Tùy chỉnh bóng đèn

Bộ nhắc đèn

Chọn chức năng này để hiển thị hoặc ẩn thông báo cảnh báo khi thông báo thay đèn được hiển thị. Thông báo này sẽ xuất hiện 30 tiếng trước thời gian thay đèn đề xuất.

Thiết lập lại đèn

Thiết lập lại bộ đếm giờ đèn sau khi thay bóng đèn.

Thiết lập menu Tùy chỉnh lọc

Bộ lọc tùy chọn được thiết lập

Thiết lập cài đặt tin cảnh báo.

- **Có:** Hiển thị thông tin cảnh báo sau 500 giờ sử dụng.

Lưu ý: "Thời gian sử dụng bộ lọc / Nhắc nhở bộ lọc / Thiết lập lại bộ lọc" sẽ chỉ hiển thị khi "Bộ lọc tùy chọn được thiết lập" là "Có".

- **Không:** Tắt thông tin cảnh báo.

Thời gian sử dụng bộ lọc

Hiển thị giờ bộ lọc.

Nhắc nhở bộ lọc

Chọn chức năng này để hiển thị hoặc ẩn thông báo cảnh báo khi thông báo thay tấm lọc được hiển thị. Các tùy chọn có sẵn gồm 300 giờ, 500 giờ, 800 giờ và 1000 giờ.

Thiết lập lại bộ lọc

Cài lại bộ đếm giờ bộ lọc bụi sau khi thay thế hoặc vệ sinh bộ lọc bụi.

Thiết lập menu Tùy chỉnh nguồn

Bật nguồn trực tiếp

Chọn "Bật" để kích hoạt chế độ Nguồn trực tiếp. Máy chiếu sẽ tự động bật nguồn khi nguồn điện AC đã được cấp, mà không cần nhấn phím "Nguồn" trên bàn phím máy chiếu hoặc trên điều khiển từ xa.

Bật nguồn điện

Chọn "Bật" để kích hoạt chế độ Nguồn tín hiệu. Máy chiếu sẽ tự động bật nguồn khi tín hiệu đã được phát hiện, mà không cần nhấn phím "Nguồn" trên bàn phím máy chiếu hoặc trên điều khiển từ xa.

Lưu ý: Nếu tùy chọn "Bật nguồn điện" được chuyển sang "Bật", mức tiêu thụ điện của máy chiếu ở chế độ chờ sẽ vượt quá 3W.

SỬ DỤNG MÁY CHIẾU

Tắt nguồn (phút)

Đặt thời gian cho bộ đếm giờ ngược. Bộ đếm giờ ngược sẽ bắt đầu chạy khi không có tín hiệu nào được gửi đến máy chiếu. Máy chiếu sẽ tự động tắt nguồn khi hết thời gian đếm ngược (tính theo phút).

Hẹn giờ tắt máy (phút)

Định cấu hình Hẹn giờ tắt máy.

- Hẹn giờ tắt máy (phút): Đặt thời gian cho bộ đếm giờ ngược. Bộ đếm giờ ngược sẽ bắt đầu chạy khi có hoặc không có tín hiệu nào được gửi đến máy chiếu. Máy chiếu sẽ tự động tắt nguồn khi hết thời gian đếm ngược (tính theo phút).
Lưu ý: Hẹn giờ tắt máy sẽ được cài lại mỗi khi tắt nguồn máy chiếu.
- Always On: Đánh chọn để cài Hẹn giờ tắt máy Always on (Luôn bật).

Bắt đầu lại nhanh

Thiết lập cài đặt Bắt đầu lại nhanh.

- Bật: Nếu máy chiếu bị tắt vô tình, chức năng này cho phép máy chiếu bật lại nguồn ngay lập tức nếu được chọn trong thời gian 100 giây.
- Tắt: Quạt sẽ bắt đầu làm nguội hệ thống sau 10 giây khi người dùng tắt máy chiếu.

Chế độ nguồn (chế độ chờ)

Thiết lập cài đặt chế độ nguồn.

- **Tích cực:** Chọn "Tích cực" để trở về chế độ chờ bình thường.
- **Eco.:** Chọn "Eco." để tiết kiệm thêm mức phân tán điện < 0,5W.

Lưu ý: Các quạt sẽ vẫn quay ở chế độ chờ hoạt động nếu đã bật "Bật nguồn điện".

Menu Thiết lập bảo mật

Bảo mật

Bật chức năng này để nhắc nhập mật khẩu trước khi sử dụng máy chiếu.

- **Bật:** Chọn "Bật" để sử dụng xác nhận bảo mật khi bật máy chiếu.
- **Tắt:** Chọn "Tắt" để có thể bật máy chiếu mà không cần xác nhận mật khẩu.

Bộ đếm thời gian an toàn

Có thể chọn chức năng (Tháng/Ngày/Giờ) để cài đặt số giờ mà máy chiếu có thể được sử dụng. Một khi thời gian này đã qua, bạn sẽ được yêu cầu nhập lại mật khẩu.

Đổi mật khẩu

Dùng để cài hoặc sửa mật khẩu được báo nhắc khi bật máy chiếu.

SỬ DỤNG MÁY CHIẾU

Thiết lập menu cài đặt liên kết HDMI (Loại 2)

Lưu ý:

- Khi kết nối các thiết bị tương thích chuẩn HDMI CEC với máy chiếu bằng các cáp HDMI, bạn có thể kiểm soát chúng trên cùng tình trạng **Bật nguồn** hoặc **Tắt nguồn** qua tính năng kiểm soát Liên kết HDMI trên menu OSD của máy chiếu. Tùy chọn này cho phép bật nguồn hoặc tắt nguồn một thiết bị hoặc nhiều thiết bị trong một nhóm qua Tính năng Liên kết HDMI trong cấu hình chuẩn và đầu phát DVD của bạn có thể được kết nối với máy chiếu thông qua bộ âm li hoặc hệ thống nhà hát tại gia.

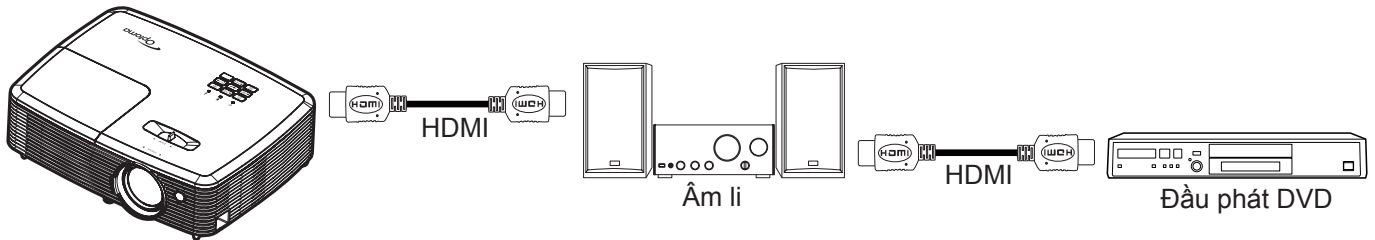

Liên kết HDMI

Bật/tắt chức năng Liên kết HDMI. Các tùy chọn Bao gồm TV, Liên kết cho bật nguồn và Liên kết cho tắt nguồn sẽ chỉ khả dụng nếu cài đặt được cài sang "Bật".

Bao gồm TV

Cài sang "Có" nếu bạn thích cả TV và máy chiếu được tắt tự động cùng một lúc. Để đề phòng cả hai thiết bị cùng tắt một lúc, hãy chuyển cài đặt này sang "Không".

Liên kết cho tắt nguồn

Bật chức năng này để cho phép cả Liên kết HDMI và máy chiếu được tắt tự động cùng một lúc.

Thiết lập menu Mẫu thử

Mẫu thử

Chọn mẫu thử từ Lưới Lục, Lưới Đỏ thẫm, Lưới Trắng, Trắng hoặc tắt chức năng này (tắt).

Thiết lập menu Tùy chỉnh điều khiển

Chức năng IR

Thiết lập cài đặt chức năng IR.

- **Bật:** Khi chọn "Bật", bạn có thể sử dụng máy chiếu bằng điều khiển từ xa từ bộ thu hồng ngoại ở phía trên.
- **Tắt:** Nếu chọn "Tắt", bạn không thể sử dụng máy chiếu bằng điều khiển từ xa. Khi chọn "Tắt", bạn sẽ có thể sử dụng bàn phím.

Người sử dụng1/ Người sử dụng2/ Người sử dụng3

Gán chức năng mặc định cho Người sử dụng1, Người sử dụng2, hoặc Người sử dụng3 giữa HDMI 2, Mẫu thử, Độ sáng, Độ tương phản, Hẹn giờ tắt máy, Tinh chỉnh màu, Mức độ màu, Gamma, Khóa nguồn, Trình chiếu, Các chế độ của bóng đèn, Thu phóng và Đóng băng.

SỬ DỤNG MÁY CHIẾU

Thiết lập menu Mã nhận dạng (ID)

Mã nhận dạng (ID)

Có thể thiết lập định nghĩa Mã nhận dạng (ID) qua menu (biên độ từ 0-99), và cho phép người dùng điều khiển máy chiếu cá nhân bằng lệnh RS232.

Thiết lập menu Lựa chọn

Ngôn ngữ

Chọn từ menu OSD đa ngôn ngữ giữa các tiếng sau: Anh, Đức, Pháp, Ý, Tây Ban Nha, Bồ Đào Nha, Ba Lan, Hà Lan, Thụy Điển, Na Uy/Đan Mạch, Phần Lan, Hy Lạp, Hoa Phồn thể, Hoa Giản thể, Nhật, Hàn, Nga, Hungari, CH Séc, Ả Rập, Thái Lan, Thổ Nhĩ Kỳ, Farsi, Việt, Indonesia, Rumani và Slovakia.

Đóng chụp hình nền

Đóng chụp hình nền là phiên bản văn bản của âm thanh chương trình hoặc thông tin khác hiển thị trên màn hình. Nếu tín hiệu đầu vào chứa các tiêu đề đóng, bạn có thể bật tính năng này và xem các kênh. Các tùy chọn khả dụng gồm "Tắt", "CC1" và "CC2".

Tùy chỉnh menu

Cài vị trí menu trên màn hình và định cấu hình cài đặt Menu timer (Hẹn giờ menu).

- **Vị trí thực đơn:** Chọn vị trí menu trên màn hình hiển thị.
- **Menu Timer:** Cài thời lượng nơi mà menu OSD vẫn hiển thị trên màn hình.

Nguồn tín hiệu vào

Chọn nguồn đầu vào giữa HDMI1, HDMI2/MHL (Loại 2 và Loại 3), VGA, VGA1 (Loại 3), S-video (Loại 3), video.

Tên

Dùng để đổi tên chức năng đầu vào để nhận dạng dễ dàng hơn. Các tùy chọn có sẵn gồm HDMI, HDMI1, HDMI2/MHL (Loại 2 và Loại 3), VGA, VGA1 (Loại 3), video, không dây, hiển thị mạng.

Đầu ra VGA

Chọn nguồn đầu ra VGA giữa VGA1, VGA2 hoặc cài nguồn tín hiệu tự động (Tự động).

Điều chỉnh tốc độ quạt

Khi chọn "Bật", các quạt sẽ quay nhanh hơn. Tính năng này hữu ích tại các khu vực có nhiều độ cao nơi mà ít không khí.

Khoá chế độ hiển thị

Chọn "Bật" hoặc "Tắt" để khoá hoặc mở khoá chỉnh cài đặt chế độ hiển thị.

Khóa bàn phím

Khi chức năng khóa bàn phím là "Bật", bàn phím sẽ bị khoá. Tuy nhiên, bạn có thể sử dụng máy chiếu bằng điều khiển từ xa. Khi chọn "Tắt", bạn sẽ có thể sử dụng lại Bàn phím.

Ẩn thông tin

Bật chức năng này để ẩn thông báo thông tin.

- **Bật:** Chọn "Bật" để ẩn thông báo thông tin.
- **Tắt:** Chọn "Tắt" để hiển thị thông báo "Đang tìm kiếm".

Biểu tượng

Sử dụng chức năng này để cài đặt màn hình khởi động mong muốn. Nếu thực hiện các thay đổi, chúng sẽ có hiệu lực ở lần bật máy chiếu tiếp theo.

- **Chế độ mặc định:** Màn hình khởi động mặc định.
- **Tự nhiên:** Biểu tượng sẽ không hiển thị trên màn hình khởi động.
- **Người sử dụng:** Sử dụng hình đã lưu trữ từ chức năng "Chế độ chụp hình nền".

SỬ DỤNG MÁY CHIẾU

Chế độ chụp hình nền

Chọn "Có" để chụp logo hoặc "Hủy" để hủy chụp logo.

Màu nền

Sử dụng chức năng này để hiển thị màu Lam, Đỏ, Lục, Màu xám, Không hoặc màn hình biểu tượng khi không có tín hiệu.

Thiết lập menu cài lại

Cài đặt OSD

Trở về cài đặt mặc định gốc để thiết lập menu OSD.

Cài đặt mặc định

Trở về cài đặt mặc định gốc để thiết lập Tùy chỉnh menu.

Menu mạng LAN (Loại 3)

Tình trạng mạng

Hiển thị tình trạng kết nối mạng (chỉ đọc).

Địa chỉ MAC

Hiển thị địa chỉ MAC (chỉ đọc).

DHCP

Dùng chức năng này để bật hoặc tắt chức năng DHCP.

- **Bật:** Máy chiếu sẽ nhận địa chỉ IP tự động từ mạng của bạn.
- **Tắt:** Để tự gán địa chỉ IP, subnet mask (mặt nạ mạng phụ), gateway (cổng vào) và cấu hình DNS.

Lưu ý: Thoát menu OSD sẽ tự động áp dụng các giá trị đã nhập.

Địa chỉ IP

Hiển thị địa chỉ IP.

Subnet mask

Hiển thị số subnet mask (mặt nạ mạng phụ).

Gateway

Hiển thị gateway (cổng nối) mặc định của mạng đã kết nối với máy chiếu.

DNS

Hiển thị số DNS.

Cách sử dụng trình duyệt web để điều khiển máy chiếu của bạn

1. "Bật" tùy chọn DHCP trên máy chiếu để cho phép máy chủ DHCP tự động gán địa chỉ IP.
2. Mở trình duyệt web trên PC và nhập địa chỉ IP của máy chiếu ("Mạng > LAN > Địa chỉ IP").
3. Nhập tên người dùng và mật khẩu, và nhấp "Đăng nhập".
Giao diện web cấu hình máy chiếu sẽ mở ra.

Lưu ý:

- Tên người dùng và mật khẩu mặc định là "admin".
- Các bước trong phần này dựa trên hệ điều hành Windows 7.

SỬ DỤNG MÁY CHIẾU

Thực hiện kết nối trực tiếp từ máy tính của bạn với máy chiếu*

1. Chuyển tùy chọn DHCP sang "Tắt" trên máy chiếu.
2. Định cấu hình Địa chỉ IP, Subnet mask, Gateway và DNS trên máy chiếu ("Mạng > LAN").
3. Mở trang **Trung tâm mạng và Chia sẻ** trên PC, và gán các thông số mạng giống nhau cho PC như được thiết lập trên máy chiếu. Nhấp "Đồng ý" để lưu lại các thông số.

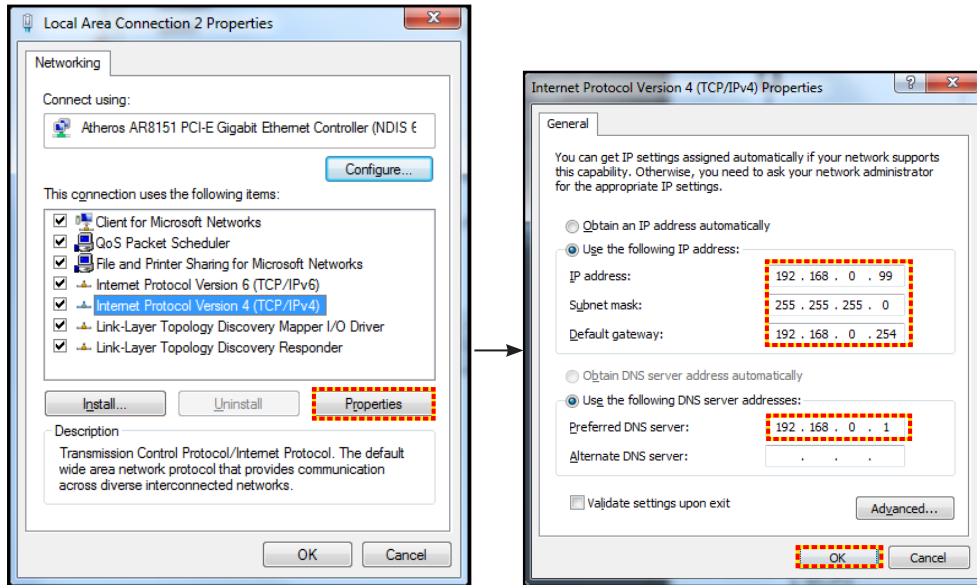

4. Mở trình duyệt web trên PC của bạn và nhập vào mục URL địa chỉ IP đã được gán ở bước 3. Sau đó nhấn phím "Enter".

Áp dụng

Áp dụng mọi giá trị cho các thông số LAN.

Thiết lập lại

Cài lại mọi giá trị cho thông số LAN.

Menu điều khiển mạng

Crestron

Sử dụng chức năng này để chọn chức năng mạng (cổng: 41794).

Để biết thêm thông tin, vui lòng truy cập <http://www.crestron.com> và www.crestron.com/getroomview.

Extron

Sử dụng chức năng này để chọn chức năng mạng (cổng: 2023).

PJ Link

Sử dụng chức năng này để chọn chức năng mạng (cổng: 4352).

AMX Device Discovery

Sử dụng chức năng này để chọn chức năng mạng (cổng: 9131).

Telnet

Sử dụng chức năng này để chọn chức năng mạng (cổng: 23).

HTTP

Sử dụng chức năng này để chọn chức năng mạng (cổng: 80).

SỬ DỤNG MÁY CHIẾU

Menu Thiết lập cài đặt kiểm soát mạng.

Chức năng LAN RJ45

Để người dùng vận hành đơn giản và tiện lợi, máy chiếu cung cấp nhiều tính năng kết nối mạng và quản lý từ xa. Chức năng LAN/RJ45 của máy chiếu qua mạng như quản lý từ xa: Các cài đặt Bật/Tắt nguồn, Độ sáng và Độ tương phản. Ngoài ra, bạn có thể xem thông tin tình trạng máy chiếu như: Nguồn video, Tắt âm, v.v...

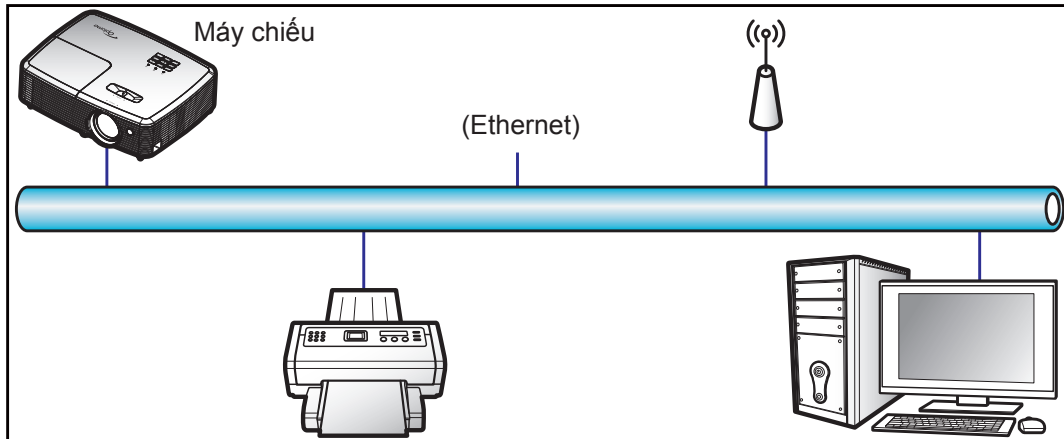

Chức năng đầu cuối mạng LAN có dây

Có thể điều khiển máy chiếu này bằng PC (laptop) hoặc thiết bị ngoại vi khác qua cổng LAN/RJ45 và tương thích với Crestron/Extron/AMX (Device Discovery)/PJLink.

- Crestron là thương hiệu đã đăng ký của Crestron Electronics, Inc. tại Mỹ.
- Extron là thương hiệu đã đăng ký của Extron Electronics, Inc tại Mỹ.
- AMX là thương hiệu đã đăng ký của AMX LLC tại Mỹ.
- PJLink được áp dụng cho giấy phép đăng ký thương hiệu và logo tại Nhật, Mỹ và các quốc gia khác bởi JBMIA.

Máy chiếu được hỗ trợ bởi các lệnh quy định từ bộ điều khiển và phần mềm liên quan của Crestron Electronics, ví dụ như RoomView®.

<http://www.crestron.com/>

Máy chiếu này tương thích để hỗ trợ (các) thiết bị tham chiếu Extron.

<http://www.extron.com/>

Máy chiếu này được hỗ trợ bởi AMX (Device Discovery).

<http://www.amx.com/>

Máy chiếu này hỗ trợ tất cả các lệnh của PJLink Loại 1 (Phiên bản 1.00).

<http://pjlink.jbmia.or.jp/english/>

Để có thêm thông tin chi tiết về các loại thiết bị ngoại vi khác nhau vốn có thể được kết nối với cổng LAN/RJ45 và điều khiển máy chiếu từ xa, cũng như các lệnh hỗ trợ cho các thiết bị ngoại vi này, vui lòng liên hệ trực tiếp với Nhóm Hỗ trợ Dịch vụ.

SỬ DỤNG MÁY CHIẾU

LAN RJ45

1. Cắm cáp RJ45 vào các cổng RJ45 trên máy chiếu và PC (laptop).

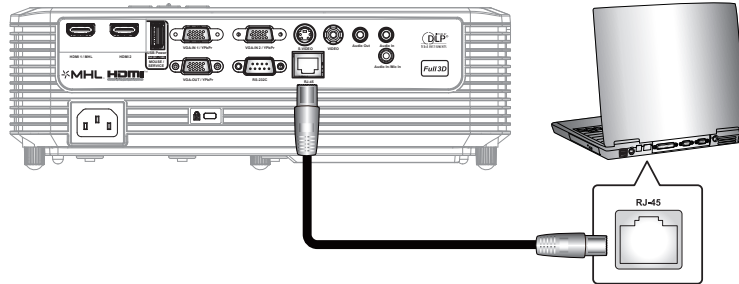

2. Trên PC (Laptop), chọn **Bắt đầu** > **Panel điều khiển** > **Kết nối Mạng**.

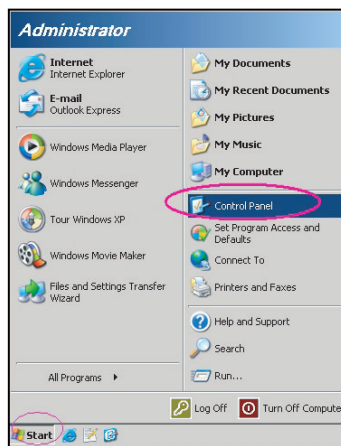

3. Nhấp phải vào **Kết nối Mạng Cục bộ** và chọn **Thuộc tính**.

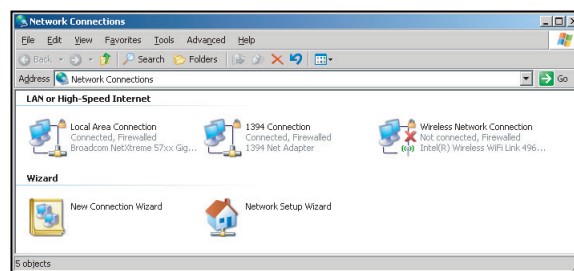

4. Trong cửa sổ **Thuộc tính**, chọn thẻ **Chung** và chọn **Giao thức Internet (TCP/IP)**.

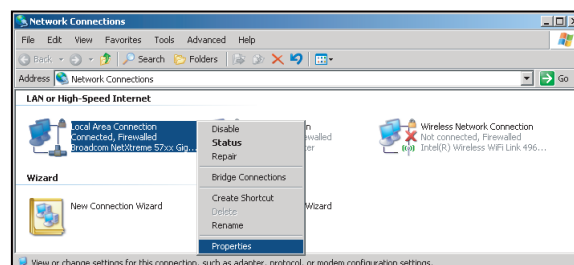

SỬ DỤNG MÁY CHIẾU

5. Nhấp "Properties".

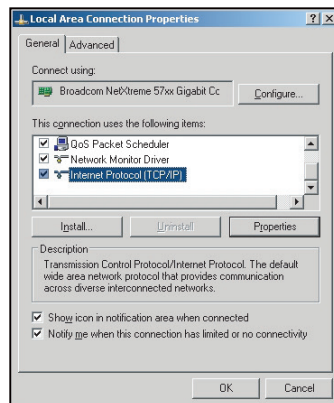

6. Điền các mục IP address và Subnet mask rồi nhấn "OK".

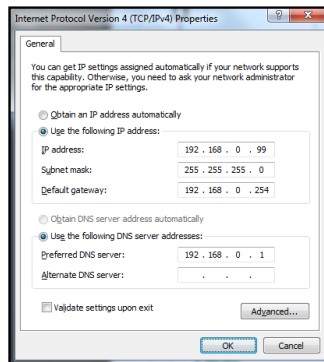

7. Nhấn nút "Menu" trên máy chiếu.
8. Mở trên máy chiếu Mạng > LAN.
9. Nhập các thông số kết nối sau:
 - DHCP: Tắt
 - Địa chỉ IP: 192.168.0.100
 - Subnet mask: 255.255.255.0
 - Gateway: 192.168.0.254
 - DNS: 192.168.0.1
10. Nhấn "Enter" để xác nhận các cài đặt.
11. Mở trình duyệt web, chẳng hạn như Microsoft Internet Explorer với phần mềm Adobe Flash Player 9.0 hoặc cao hơn đã cài đặt.
12. Trong thanh Address, nhập địa chỉ IP của máy chiếu: 192.168.0.100.



13. Nhấn "Enter".

SỬ DỤNG MÁY CHIẾU

Máy chiếu được cài đặt để quản lý từ xa. Chức năng LAN/RJ45 sẽ hiển thị như sau:

Trang thông tin

The screenshot displays the 'Trang thông tin' (Information Page) of the Optoma web interface. At the top, there is a navigation bar with 'Model: Optoma', 'Tool', 'Info', and 'Contact IT Help'. The main content area is divided into two columns: 'Projector Information' and 'Projector Status'. The 'Projector Information' column includes fields for Projector Name (Optoma WXGA), Location, Firmware Version, MAC Address (00:50:41:7F:D4:40), Resolution (NTSC), Lamp Hours (3), and Assigned to (Optoma Projector). The 'Projector Status' column includes Power Status (Power On), Source (Video), Display Mode (Cinema), Projection (Front), Brightness Mode (Bright), and Error Status (0: No Error). An 'exit' button is located at the bottom center. The footer features the 'CRESTRON connected' logo and 'Expansion Options'.

Trang chính

The screenshot displays the 'Trang chính' (Main Page) of the Optoma web interface. It features a navigation bar at the top with 'Model: Optoma', 'Tool', 'Info', and 'Contact IT Help'. Below the navigation bar is a control panel with buttons for 'Power', 'Vol -', 'Mute', and 'Vol +'. The main content area is titled 'Sources List' and includes a list of sources: VGA, Video (selected), HDMI 1/MHL, and HDMI 2. To the right of the list are control buttons: Menu, Re-Sync, AV mute, and Source. At the bottom, there are buttons for 'Freeze', 'Contrast', 'Brightness', and 'Sharpness'. The footer features the 'CRESTRON connected' logo and 'Expansion Options'.

Trang công cụ

The screenshot displays the 'Trang công cụ' (Tools Page) of the Optoma web interface. It features a navigation bar at the top with 'Model: Optoma', 'Tool', 'Info', and 'Contact IT Help'. The main content area is divided into three columns: 'Crestron Control', 'Projector', and 'User Password'. The 'Crestron Control' column includes fields for IP Address (192.168.0.7), IP ID (7), and Port (41794), with a 'Send' button. The 'Projector' column includes fields for Projector Name (Optoma WXGA), Location, and Assigned to (Optoma Projector), with a 'Send' button. The 'User Password' column includes fields for New Password and Confirm, with a 'Send' button. Below these columns are fields for DHCP (Enabled), IP Address (192.168.0.100), Subnet Mask (255.255.255.0), Default Gateway (192.168.0.254), and DNS Server (192.168.0.1), with a 'Send' button. An 'exit' button is located at the bottom center. The footer features the 'CRESTRON connected' logo and 'Expansion Options'.

Liên hệ bộ phận hỗ trợ CNTT

The screenshot displays a contact form for IT support. It features a navigation bar at the top with 'Model: Optoma', 'Tool', 'Info', and 'Contact IT Help'. The main content area is a simple form with a 'Title' field, a 'Send' button, and a 'Close' button (X).

SỬ DỤNG MÁY CHIẾU

Chức năng RS232 by Telnet

Có cách điều khiển lệnh RS232 thay thế trong máy chiếu được gọi là "RS232 by TELNET" dùng cho giao diện LAN/RJ45.

Hướng dẫn khởi động nhanh cho "RS232 by Telnet"

- Kiểm tra và xem địa chỉ IP trên menu OSD của máy chiếu.
- Đảm bảo PC/laptop có thể truy cập trang web của máy chiếu.
- Đảm bảo cài đặt "Windows Firewall" được cài sang Disabled (Đã tắt) trong trường hợp lọc chức năng "TELNET" qua PC/laptop.

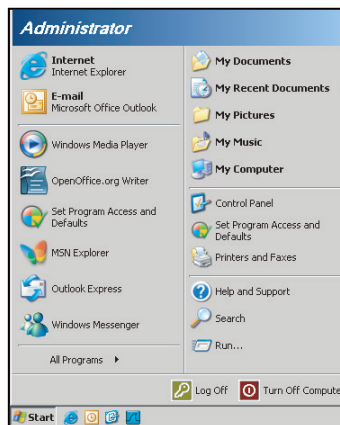

1. Chọn **Bắt đầu > Tất cả các chương trình > Các tiện ích > Dấu nhắc Lệnh**.

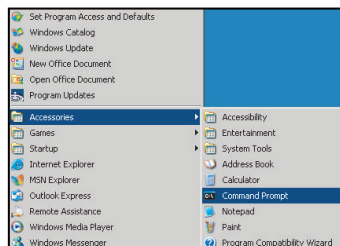

2. Nhập định dạng lệnh như sau:
 - telnet ttt.xxx.yyy.zzz 23 (Đã nhấn phím "Enter")
 - (ttt.xxx.yyy.zzz: Địa chỉ IP của máy chiếu)
3. Nếu Kết Nối Telnet có sẵn, và người dùng có thể nhập lệnh RS232 rồi nhấn phím "Enter" thì lệnh RS232 sẽ có thể hoạt động.

Thông số kỹ thuật cho "RS232 by TELNET":

1. Telnet: TCP.
2. Cổng Telnet: 23 (để biết thêm chi tiết, vui lòng liên hệ với nhân viên hoặc nhóm dịch vụ).
3. Tiện ích Telnet: Windows "TELNET.exe" (chế độ bảng điều khiển).
4. Ngắt kết nối để điều khiển RS232-by-Telnet thường: Đóng
5. Kết nối trực tiếp tiện ích Windows Telnet sau khi kết nối TELNET đã sẵn sàng.
 - Giới hạn 1 cho Telnet-Control: có ít hơn 50 byte cho lưu lượng mạng liên tiếp đối với ứng dụng Telnet-Control.
 - Giới hạn 2 cho Telnet-Control: có ít hơn 26 byte cho một lệnh RS232 hoàn chỉnh đối với Telnet-Control.
 - Giới hạn 3 cho Telnet-Control: Độ trễ tối thiểu cho lệnh RS232 tiếp theo phải nhiều hơn 200 mili giây (ms).

SỬ DỤNG MÁY CHIẾU

Menu Thông tin

Menu Thông tin

Xem thông tin máy chiếu như liệt kê sau đây:

- Điều khiển
- Số Seri
- Nguồn vào hiện tại
- Độ phân giải
- Tỷ lệ làm mới
- Tình trạng mạng
- Địa chỉ IP
- Mã nhận dạng (ID)
- Mã điều khiển
- Mã điều khiển (hoạt động)
- Chế độ hiển thị
- Chế độ nguồn (chế độ chờ)
- Chế độ sáng
- Số giờ tắt lọc
- Số giờ đèn hoạt động
- P.bản firmware
- Cập nhật

BẢO DƯỠNG

Thay bóng đèn

Máy chiếu tự động phát hiện tuổi thọ của bóng đèn. Khi bóng đèn gần hết tuổi thọ sử dụng, bạn sẽ nhận được tin cảnh báo trên màn hình.

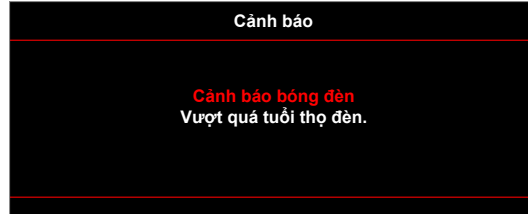

Khi bạn thấy thông báo này, vui lòng liên hệ với đại lý bán lẻ ở địa phương hoặc trung tâm dịch vụ để thay bóng đèn càng sớm càng tốt. Đảm bảo máy chiếu đã được làm nguội ít nhất 30 phút trước khi thay bóng đèn.



Cảnh báo: Nếu gắn trên trần nhà, hãy thận trọng khi mở gần tiếp cận đèn. Bạn nên đeo găng tay bảo hộ khi thay bóng đèn gắn trên trần nhà. Phải thận trọng để phòng các chi tiết lỏng lẻo rơi ra khỏi máy chiếu.



Cảnh báo: Hốc đèn nóng! Hãy chờ nó nguội trước khi thay bóng đèn!



Cảnh báo: Để giảm rủi ro thương tích cá nhân, không làm rơi cụm đèn hoặc chạm vào bóng đèn. Bóng đèn có thể vỡ và gây thương tích nếu bị rơi.

BẢO DƯỠNG

Thay mới đèn (tiếp theo)

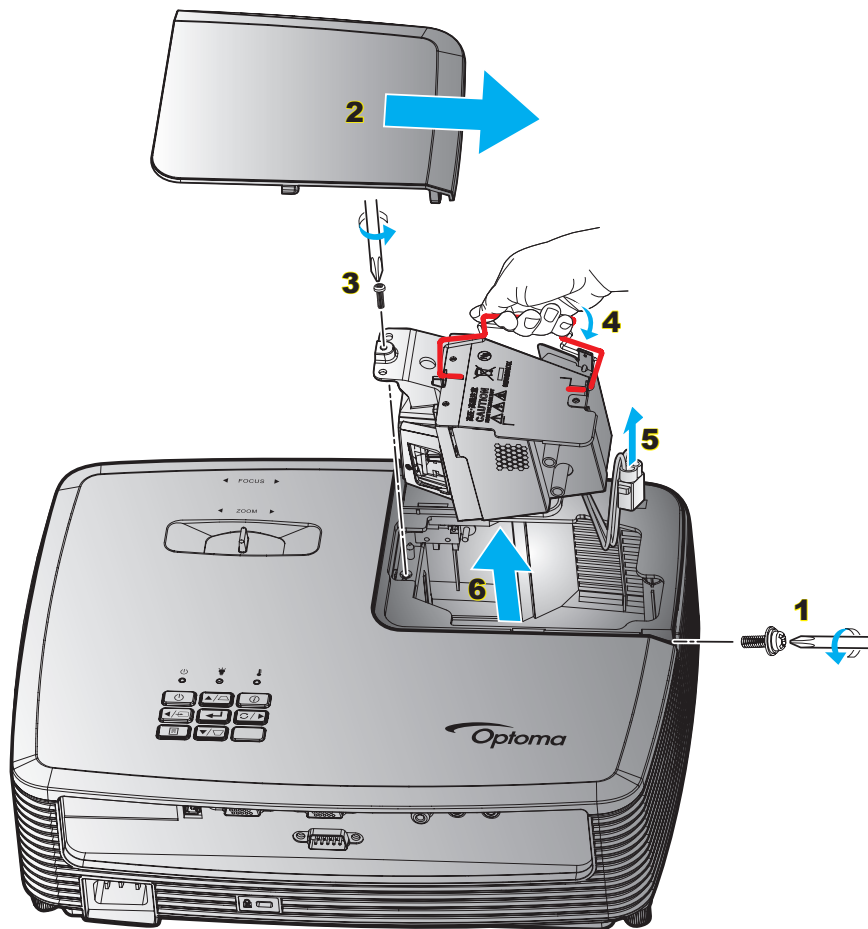

Quy trình:

1. Tắt nguồn máy chiếu bằng cách nhấn nút "⏻" trên điều khiển từ xa hoặc trên bàn phím của máy chiếu.
2. Chờ máy chiếu nguội ít nhất 30 phút.
3. Ngắt dây nguồn.
4. Tháo ốc vít trên vỏ máy. **1**
5. Tháo nắp đậy. **2**
6. Tháo ốc vít trên cụm đèn. **3**
7. Nâng tay cầm đèn lên. **4**
8. Tháo cáp đèn. **5**
9. Cẩn thận tháo cụm đèn ra. **6**
10. Để thay cụm đèn, làm ngược trình tự các bước trước.
11. Bật máy chiếu và cài lại đồng hồ đèn.
12. Thiết lập lại đèn: (i) Nhấn "Menu" → (ii) Chọn "Cài đặt" → (iii) Chọn "Các chế độ của bóng đèn" → (iv) Chọn "Thiết lập lại đèn" → (v) Chọn "Có".

Lưu ý:

- Các ốc vít trên đui đèn và bóng đèn không thể tháo được.
- Không thể bật máy chiếu nếu nắp đậy đèn chưa được lắp trở lại máy chiếu.
- Không chạm vào vùng thủy tinh của bóng đèn. Dầu trên tay có thể làm vỡ đèn. Sử dụng khăn khô để lau cụm đèn nếu vô tình chạm vào đèn.

BẢO DƯỠNG

Lắp đặt và vệ sinh tấm lọc bụi

Lắp đặt tấm lọc bụi

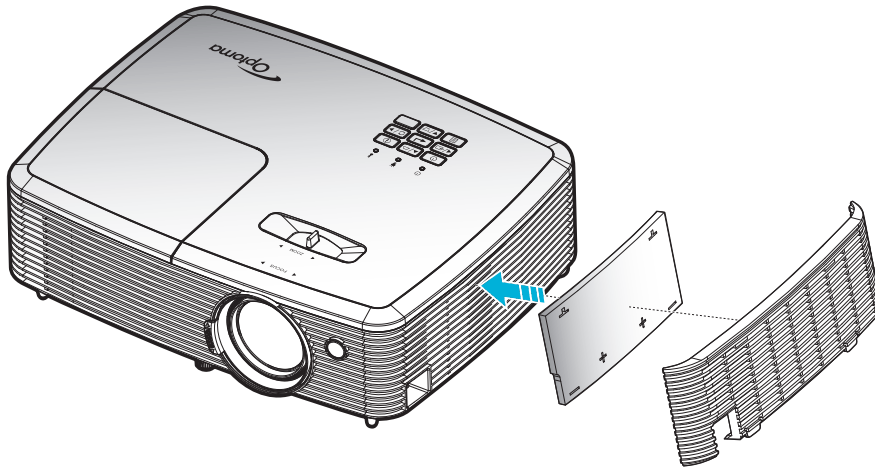

Lưu ý: Các tấm lọc bụi chỉ bắt buộc/được kèm theo máy chiếu ở các khu vực đã chọn có quá nhiều bụi.

Vệ sinh tấm lọc bụi

Chúng tôi khuyên bạn nên vệ sinh tấm lọc bụi ba tháng một lần. Vệ sinh thường xuyên hơn nếu máy chiếu được sử dụng trong môi trường nhiều bụi.

Quy trình:

1. Tắt nguồn máy chiếu bằng cách nhấn nút "⏻" trên điều khiển từ xa hoặc trên bàn phím máy chiếu.
2. Ngắt dây nguồn.
3. Cẩn thận tháo tấm lọc bụi. **1**
4. Vệ sinh hoặc thay thế tấm lọc bụi. **2**
5. Để dễ lắp đặt tấm lọc bụi, thực hiện ngược với các bước trước đó.

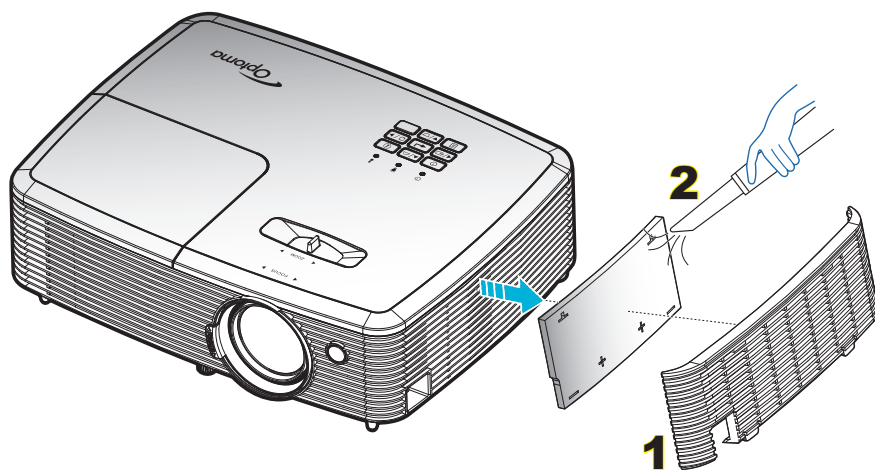

THÔNG TIN BỔ SUNG

Độ phân giải tương thích

Tương thích kỹ thuật số

B0/Định giờ cố định	B0/Định giờ chuẩn	B0/Định giờ chi tiết	B1/Chế độ video	B1/Định giờ chi tiết
720x400 @ 70Hz	SVGA:	Định giờ gốc:	640x480p @ 60Hz	720x480p @ 60Hz
640x480 @ 60Hz	800x600 @ 120Hz	XGA: 1024x768 @ 60Hz	720x480p @ 60Hz	1280x720p @ 60Hz
640x480 @ 67Hz	1024x768 @ 120Hz	WXGA: 1280x800 @ 60Hz; 1280x720 @ 60Hz	1280x720p @ 60Hz	1366x768 @ 60Hz
640x480 @ 72Hz	1280x800 @ 60Hz	1080P: 1920x1080 @ 60Hz	1920x1080i @ 60Hz	1920x1080i @ 50Hz
640x480 @ 75Hz	1280x1024 @ 60Hz		720(1440)x480i @ 60Hz	1920x1080p @ 60Hz
800x600 @ 56Hz	1680x1050 @ 60Hz		1920x1080p @ 60Hz	
800x600 @ 60Hz	1280x720 @ 60Hz		720x576p @ 50Hz	
800x600 @ 72Hz	1280x720 @ 120Hz		1280x720p @ 50Hz	
800x600 @ 75Hz	1600x1200 @ 60Hz		1920x1080i @ 50Hz	
832x624 @ 75Hz	XGA/WXGA:		720(1440)x576i @ 50Hz	
1024x768 @ 60Hz	1440x900 @ 60Hz		1920x1080p @ 50Hz	
1024x768 @ 70Hz	1024x768 @ 120Hz		1920x1080p @ 24Hz	
1024x768 @ 75Hz	1280x800 @ 60Hz		1920x1080p @ 30Hz	
1280x1024 @ 75Hz	1280x1024 @ 60Hz			
1152x870 @ 75Hz	1680x1050 @ 60Hz			
	1280x720 @ 60Hz			
	1280x720 @ 120Hz			
	1600x1200 @ 60Hz			
	1080P:			
	1280x720 @ 60Hz			
	1280x800 @ 60Hz			
	1280x1024 @ 60Hz			
	1400x1050 @ 60Hz			
	1600x1200 @ 60Hz			
	1440x900 @ 60Hz			
	1280x720 @ 120Hz			
	1024x768 @ 120Hz			

THÔNG TIN BỔ SUNG

Tương thích analog

B0/Định giờ cố định	B0/Định giờ chuẩn	B0/Định giờ chi tiết	B1/Chế độ video	B1/Định giờ chi tiết
720x400 @ 70Hz	SVGA:	Định giờ gốc:		1366x768 @ 60Hz
640x480 @ 60Hz	800x600 @ 120Hz	XGA: 1024x768 @ 60Hz		
640x480 @ 67Hz	1024x768 @ 120Hz	WXGA: 1280x800 @ 60Hz; 1280x720 @ 60Hz		
640x480 @ 72Hz	1280x800 @ 60Hz	1080P: 1920x1080 @ 60Hz		
640x480 @ 75Hz	1280x1024 @ 60Hz			
800x600 @ 56Hz	1680x1050 @ 60Hz			
800x600 @ 60Hz	1280x720 @ 60Hz			
800x600 @ 72Hz	1280x720 @ 120Hz			
800x600 @ 75Hz	1600x1200 @ 60Hz			
832x624 @ 75Hz	XGA/WXGA:			
1024x768 @ 60Hz	1440x900 @ 60Hz			
1024x768 @ 70Hz	1024x768 @ 120Hz			
1024x768 @ 75Hz	1280x800 @ 60Hz			
1280x1024 @ 75Hz	1280x1024 @ 60Hz			
1152x870 @ 75Hz	1680x1050 @ 60Hz			
	1280x720 @ 60Hz			
	1280x720 @ 120Hz			
	1600x1200 @ 60Hz			
	1080P:			
	1280x720 @ 60Hz			
	1280x800 @ 60Hz			
	1280x1024 @ 60Hz			
	1400x1050 @ 60Hz			
	1600x1200 @ 60Hz			
	1440x900 @ 60Hz			
	1280x720 @ 120Hz			
	1024x768 @ 120Hz			

THÔNG TIN BỔ SUNG

Tương thích video 3D trung thực

		Định giờ đầu vào				
			1280x720P @ 50Hz	Trên dưới		
		1280x720P @ 60Hz	Trên dưới			
Đầu vào HDMI 1.4a 3D		1280x720P @ 50Hz	Đóng gói khung			
		1280x720P @ 60Hz	Đóng gói khung			
		1920x1080i @ 50 Hz	Bên cạnh (Một nửa)			
		1920x1080i @ 60 Hz	Bên cạnh (Một nửa)			
		1920x1080P @ 24 Hz	Trên dưới			
		1920x1080P @ 24 Hz	Đóng gói khung			
	Độ phân giải đầu vào	HDMI 1,3	1920x1080i @ 50Hz	Bên cạnh (Một nửa)	Chế độ bên cạnh bật	
			1920x1080i @ 60Hz			
			1280x720P @ 50Hz			
1280x720P @ 60Hz						
800 x 600 @ 60Hz						
1024 x 768 @ 60Hz						
1280 x 800 @ 60Hz						
1920x1080i @ 50Hz			Trên dưới			Chế độ trên và dưới bật
1920x1080i @ 60Hz						
1280x720P @ 50Hz						
1280x720P @ 60Hz						
800x600 @ 60Hz						
1024x768 @ 60Hz						
1280x800 @ 60Hz						
		480i	HQFS	Định dạng 3D là Khung tuần tự		

Lưu ý:

- Nếu đầu vào 3D là 1080p@24hz, DMD sẽ phát lại với nhiều nội dung bên trong qua chế độ 3D.
- Hỗ trợ NVIDIA 3DTV Play nếu không có phí bằng sáng chế từ Optoma. 1080i@25hz và 720p@50hz sẽ chạy ở mức 100hz; định giờ 3D khác chạy ở mức 120hz.
- 1080p@24hz sẽ chạy ở tần số 144Hz.

THÔNG TIN BỔ SUNG

Cỡ hình và khoảng cách chiếu

(XGA)

Kích thước độ dài đường chéo màn hình (4:3)	Hình				Khoảng cách chiếu (D)				Bù trừ (Hd)	
	(m)		(inch)		(m)		(foot)		(m)	(inch)
	Chiều rộng	Chiều cao	Chiều rộng	Chiều cao	Rộng	Xa	Rộng	Xa		
33	0,67	0,5	26,40	19,8	1,0	1,3	3,28	4,27	0,08	3,15
40	0,81	0,61	32,00	24	1,2	1,6	3,94	5,25	0,09	3,54
50	1,02	0,76	40,00	30	1,5	2,0	4,92	6,56	0,12	4,72
60	1,22	0,91	48,00	36	1,8	2,4	5,91	7,87	0,14	5,51
70	1,42	1,07	56,00	42	2,1	2,7	6,89	8,86	0,16	6,30
80	1,63	1,22	64,00	48	2,4	3,1	7,87	10,17	0,18	7,09
90	1,83	1,37	72,00	54	2,7	3,5	8,86	11,48	0,21	8,27
100	2,03	1,52	80,00	60	3,0	3,9	9,84	12,80	0,23	9,06
120	2,44	1,83	96,00	72	3,6	4,7	11,81	15,42	0,27	10,63
150	3,05	2,29	120,00	90	4,5	5,9	14,76	19,36	0,34	13,39
180	3,66	2,74	144,00	108	5,4	7,1	17,72	23,29	0,41	16,14
200	4,06	3,05	160,00	120	6,0	7,8	19,69	25,59	0,46	18,11
250	5,08	3,81	200,00	150	7,6	9,8	24,93	32,15	0,57	22,44
300	6,10	4,57	240,00	180	9,1	11,8	29,86	38,71	0,69	27,17

Lưu ý: Tỷ lệ thu phóng là 1.3x.

(WXGA)

Kích thước độ dài đường chéo màn hình (4:3)	Hình				Khoảng cách chiếu (D)				Bù trừ (Hd)	
	(m)		(inch)		(m)		(foot)		(m)	(inch)
	Chiều rộng	Chiều cao	Chiều rộng	Chiều cao	Rộng	Xa	Rộng	Xa		
39	0,84	0,53	33,07	20,67	1,0	1,3	3,28	4,27	0,06	2,36
40	0,86	0,54	33,92	21,2	1,0	1,3	3,28	4,27	0,07	2,76
50	1,08	0,67	42,40	26,5	1,3	1,7	4,27	5,58	0,09	3,54
60	1,29	0,81	50,88	31,8	1,5	2,0	4,92	6,56	0,10	3,94
70	1,51	0,94	59,36	37,1	1,8	2,3	5,91	7,55	0,12	4,72
80	1,72	1,08	67,84	42,4	2,0	2,7	6,56	8,86	0,13	5,12
90	1,94	1,21	76,32	47,7	2,3	3,0	7,55	9,84	0,15	5,91
100	2,15	1,35	84,80	53	2,6	3,3	8,53	10,83	0,16	6,30
120	2,58	1,62	101,76	63,6	3,1	4,0	10,17	13,12	0,20	7,87
150	3,23	2,02	127,20	79,5	3,8	5,0	12,47	16,40	0,25	9,84
180	3,88	2,42	152,64	95,4	4,6	6,0	15,09	19,69	0,30	11,81
200	4,31	2,69	169,60	106	5,1	6,7	16,73	21,98	0,34	13,39
250	5,38	3,37	212,00	132,5	6,4	8,3	21,00	27,23	0,41	16,14
300	6,46	4,04	254,40	159	7,7	10,0	25,26	32,81	0,50	19,69

Lưu ý: Tỷ lệ thu phóng là 1.3x.

THÔNG TIN BỔ SUNG

(1080P)

Kích thước độ dài đường chéo màn hình (16:9)	Hình				Khoảng cách chiếu (D)				Bù trừ (Hd)	
	(m)		(inch)		(m)		(foot)			
	Chiều rộng	Chiều cao	Chiều rộng	Chiều cao	Rộng	Xa	Rộng	Xa	(m)	(inch)
36	0,80	0,45	31,38	17,65	0,9	1,2	2,95	3,94	0,07	2,76
40	0,89	0,5	34,86	19,6	1,0	1,3	3,28	4,27	0,08	3,15
50	1,11	0,62	43,58	24,5	1,3	1,6	4,27	5,25	0,10	3,94
60	1,33	0,75	52,29	29,4	1,5	2,0	4,92	6,56	0,12	4,72
70	1,55	0,87	61,01	34,3	1,8	2,3	5,91	7,55	0,14	5,51
80	1,77	1	69,73	39,2	2,0	2,6	6,56	8,53	0,16	6,30
90	1,99	1,12	78,44	44,1	2,3	2,9	7,55	9,51	0,18	7,09
100	2,21	1,25	87,16	49	2,5	3,3	8,20	10,83	0,19	7,48
120	2,66	1,49	104,59	58,8	3,0	3,9	9,84	12,80	0,24	9,45
150	3,32	1,87	130,74	73,5	3,8	4,9	12,47	16,08	0,30	11,81
180	3,98	2,24	156,88	88,2	4,5	5,9	14,76	19,36	0,36	14,17
200	4,43	2,49	174,32	98,1	5,0	6,5	16,40	21,33	0,40	15,75
250	5,53	3,11	217,89	122,6	6,3	8,1	20,67	26,57	0,50	19,69
300	6,64	3,74	261,47	147,1	7,5	9,8	24,61	32,15	0,59	23,23

Lưu ý: Tỷ lệ thu phóng là 1.3x.

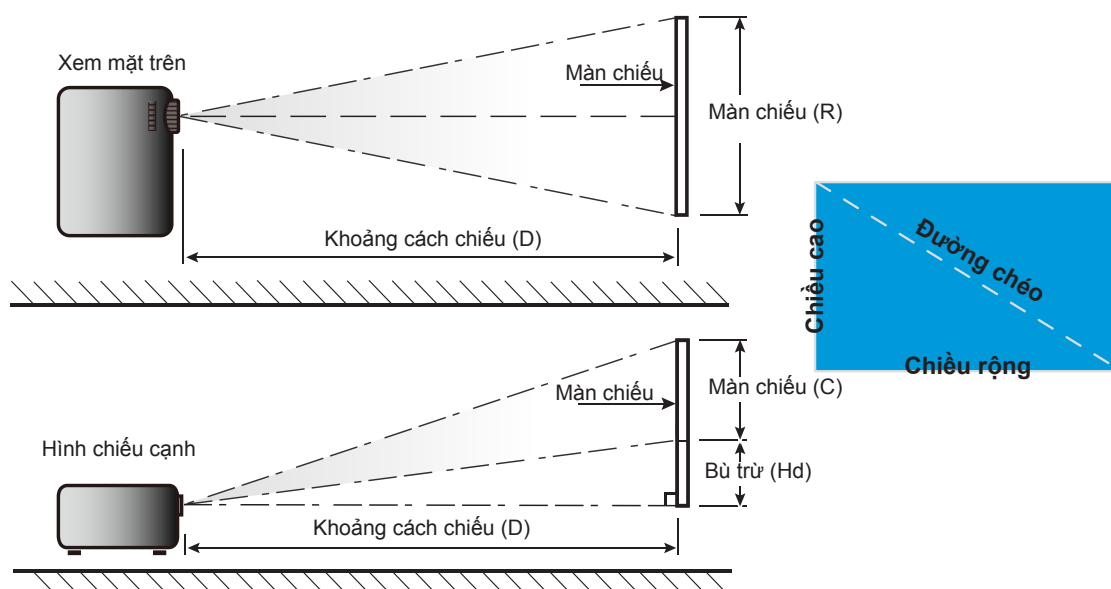

THÔNG TIN BỔ SUNG

Kích thước máy chiếu và lắp đặt giá treo trần

1. Để tránh làm hư hỏng máy chiếu, hãy sử dụng giá treo trần nhà Optoma.
2. Nếu bạn muốn sử dụng bộ giá treo trần nhà của hãng thứ ba, hãy đảm bảo các ốc vít được sử dụng để gắn vào giá treo máy chiếu đạt các thông số kỹ thuật sau:
 - Loại vít: M4*3
 - Chiều dài vít tối thiểu: 10mm

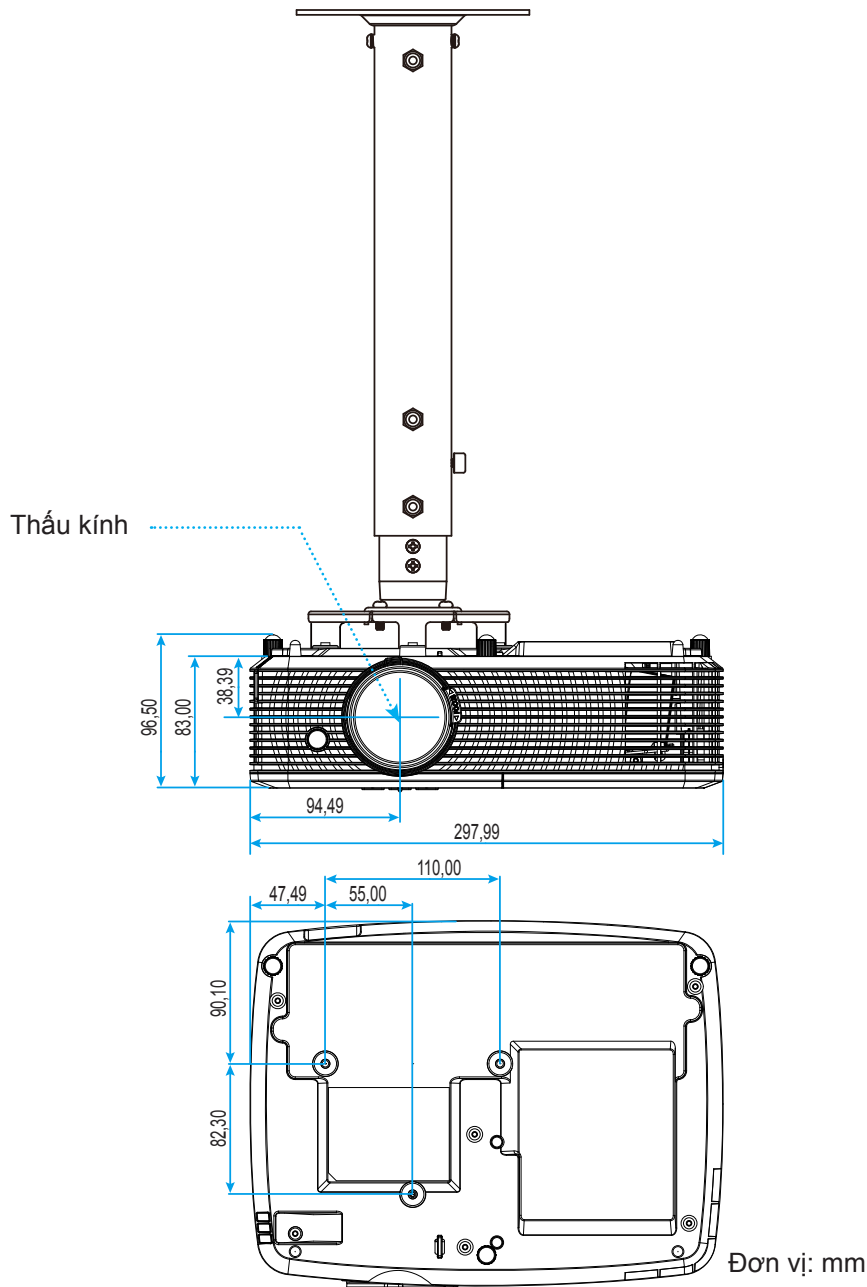

Lưu ý: Xin lưu ý rằng thiệt hại do lắp đặt máy chiếu không đúng cách sẽ không hưởng được chính sách bảo hành.



Cảnh báo:

- Nếu bạn mua giá treo trần nhà của công ty khác, hãy nhớ sử dụng đúng cỡ ốc vít. Cỡ ốc vít sẽ thay đổi tùy thuộc vào độ dày của tấm treo.
- Hãy nhớ chừa lại khe hở ít nhất 10 cm giữa trần nhà và đáy của máy chiếu.
- Tránh lắp đặt máy chiếu gần nguồn nhiệt.







THÔNG TIN BỔ SUNG

Các mã điều khiển từ xa IR 1



Chú thích phím	Mô tả	Mã phím
Nguồn	Nhấn để bật/tắt máy chiếu.	81
Đóng băng	Nhấn để treo hình máy chiếu.	8B
Aspect	Nhấn để đổi tỷ lệ khung hình hiển thị.	98
Chặn AV	Nhấn để tắt/bật loa tích hợp trên máy chiếu	8A
Điều chỉnh vuông hình+/ Trên	<ul style="list-style-type: none"> Nhấn để chỉnh độ méo hình do nghiêng máy chiếu. Nhấn để chuyển lên. 	C6
Tắt tiếng	Nhấn để bật/tắt tạm âm thanh.	92
Left/Vol-	<ul style="list-style-type: none"> Nhấn để chỉnh giảm âm lượng. Nhấn để chuyển sang trái. 	C8
Nhập	Xác nhận lựa chọn mục của bạn.	-C5 (cho menu OSD) -CA (dùng để mô phỏng chuột USB qua USB)
Right/Vol+	<ul style="list-style-type: none"> Nhấn để chỉnh tăng âm lượng. Nhấn để chuyển sang phải. 	C9
Thực đơn	Nhấn để hiển thị hoặc thoát các menu hiển thị trên màn hình cho máy chiếu.	88
Dưới/Điều chỉnh vuông hình-	<ul style="list-style-type: none"> Nhấn để chỉnh độ méo hình do nghiêng máy chiếu. Nhấn để chuyển xuống. 	C7

THÔNG TIN BỔ SUNG

Chú thích phím	Mô tả	Mã phím
3D 	Nhấn để chọn thủ công chế độ 3D phù hợp với nội dung 3D của bạn.	93
HDMI 	Nhấn để chọn nguồn HDMI.	86
VGA 	Nhấn để chọn nguồn VGA.	8E
Video 	Nhấn để chọn nguồn video.	CE
Nguồn 	Nhấn để chọn tín hiệu đầu vào.	C3
Chế độ sáng 	Nhấn để tự động chỉnh độ sáng hình ảnh nhằm đạt hiệu quả tương phản tối ưu.	87
ReSync 	Tự động đồng bộ máy chiếu với nguồn đầu vào.	C4

THÔNG TIN BỔ SUNG

Các mã điều khiển từ xa IR 2

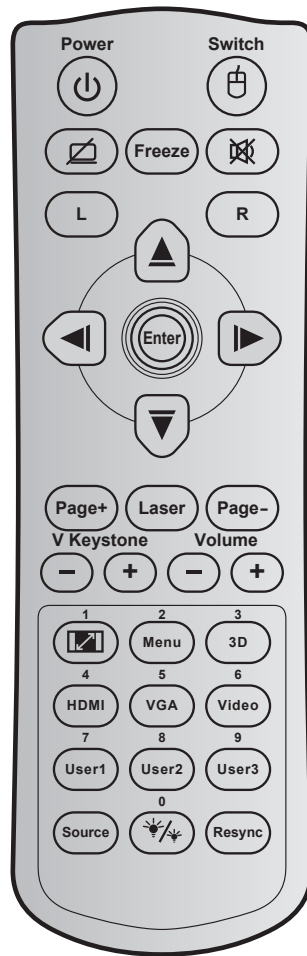

Phím	Mã phím	Xác định phím in	Mô tả	
Nguồn		81	Bật/tắt nguồn	Nhấn để bật/tắt máy chiếu.
Công tắc		3E	Công tắc	Nhấn để bật/tắt chuột USB.
Hiện thị trống/ tắt âm		8A		Nhấn để ẩn/hiện ảnh màn hình và tắt/bật âm thanh.
Đóng băng		8B	Đóng băng	Nhấn để treo hình máy chiếu.
Tắt tiếng		92		Nhấn để tắt/bật tạm âm thanh.
Nhấp chuột trái	L	CB	L	Dùng để nhấp chuột trái.
Nhấp chuột phải	R	CC	R	Dùng để nhấp chuột phải.
Bốn phím chọn điều hướng		C6	Mũi tên lên	Sử dụng ▲ ▼ ◀ ▶ để chọn các mục hoặc điều chỉnh lựa chọn của bạn.
		C8	Mũi tên trái	
		C9	Mũi tên phải	
		C7	Mũi tên xuống	
Nhập		C5	Nhập	Xác nhận lựa chọn mục của bạn.
		CA	Nhập	

THÔNG TIN BỔ SUNG

Phím		Mã phím	Xác định phím in	Mô tả
Page -		C2	Page -	Nhấn để xuống trang.
Laser		N/A	Laser	Dùng làm con trỏ laser.
Page +		C1	Page +	Nhấn để lên trang.
Chỉnh hình chiều dọc		85	Keystone+	Nhấn để chỉnh độ méo hình do nghiêng máy chiếu.
		84	Keystone-	
Âm lượng		8C	Âm lượng +	Nhấn để chỉnh tăng/giảm âm lượng.
		8F	Âm lượng -	
Tỉ lệ khung hình/1		98	/ 1	<ul style="list-style-type: none"> Nhấn để đổi tỷ lệ khung hình hiển thị. Dùng làm số "1" trên bàn phím số.
Menu/2		88	Menu/2	<ul style="list-style-type: none"> Nhấn để hiển thị hoặc thoát các menu hiển thị trên màn hình cho máy chiếu. Dùng làm số "2" trên bàn phím số.
3D/3		93	3D/3	<ul style="list-style-type: none"> Nhấn để chọn thủ công chế độ 3D phù hợp với nội dung 3D của bạn. Dùng làm số "3" trên bàn phím số.
HDMI / 4		86	HDMI/4	<ul style="list-style-type: none"> Nhấn để chọn nguồn HDMI. Dùng làm số "4" trên bàn phím số.
VGA / 5		D0	VGA/5	<ul style="list-style-type: none"> Nhấn để chọn nguồn VGA. Dùng làm số "5" trên bàn phím số.
Video/6		D1	Video/6	<ul style="list-style-type: none"> Nhấn để chọn nguồn video Composite. Dùng làm số "6" trên bàn phím số.
Người sử dụng1 / 7; Người sử dụng2 / 8; Người sử dụng3 / 9		D2	Người sử dụng 1/7	<ul style="list-style-type: none"> Phím tự chọn. Hãy xem trang 45 để thiết lập. Dùng làm số "7", "8" và "9" thích hợp trên bàn phím số.
		D3	Người sử dụng 2/8	
		D4	Người sử dụng 3/9	
Nguồn		C3	Nguồn	Nhấn để chọn tín hiệu đầu vào.
Chế độ sáng/0		96	/ 0	<ul style="list-style-type: none"> Nhấn để tự động chỉnh độ sáng hình ảnh nhằm đạt hiệu quả tương phản tối ưu. Dùng làm số "0" trên bàn phím số.
Tái đồng bộ		C4	Tái đồng bộ	Nhấn để tự động đồng bộ máy chiếu với nguồn đầu vào.

THÔNG TIN BỔ SUNG

Khắc phục sự cố

Nếu bạn gặp một sự cố với máy chiếu, vui lòng tham khảo thông tin dưới đây. Nếu sự cố vẫn tiếp diễn, vui lòng liên hệ với đại lý hoặc trung tâm dịch vụ địa phương.

Các sự cố về hình ảnh

- [?]** *Không có hình ảnh trên màn hình*

 - Đảm bảo mọi cáp và kết nối nguồn đều được cắm đúng và chắc chắn như được mô tả trong phần "Cài đặt".
 - Đảm bảo tất cả các chân của đầu nối không bị cong hay gãy.
 - Kiểm tra xem đèn chiếu có được lắp chắc chắn không. Vui lòng tham khảo phần "Thay bóng đèn".
 - Đảm bảo chưa bật tính năng "Chặn AV".

- [?]** *Hình ảnh lệch tiêu điểm*

 - Điều chỉnh vòng chỉnh tiêu điểm trên thấu kính của máy chiếu.
 - Đảm bảo màn chiếu nằm giữa khoảng cách yêu cầu với máy chiếu. (Hãy tham khảo các trang 61-62).

- [?]** *Hình ảnh bị kéo giãn khi hiển thị tiêu đề 16:9 DVD*

 - Khi bạn phát DVD tiệm biến hay DVD 16:9, máy chiếu sẽ hiển thị hình ảnh tốt nhất ở định dạng 16: 9 ở bên máy chiếu.
 - Nếu bạn phát tiêu đề DVD định dạng LBX, hãy thay đổi định dạng sang LBX trong OSD của máy chiếu.
 - Nếu bạn phát tiêu đề DVD định dạng 4:3, hãy thay đổi định dạng sang 4:3 trong OSD của máy chiếu.
 - Vui lòng cài đặt định dạng hiển thị là loại tỉ lệ màn hình 16:9 (rộng) trên máy phát DVD.

- [?]** *Hình ảnh quá nhỏ hoặc quá lớn*

 - Hãy điều chỉnh cần thu phóng nằm bên trên máy chiếu.
 - Đặt máy chiếu gần hoặc xa màn chiếu hơn.
 - Nhấn "Menu" trên bảng điều khiển máy chiếu, truy cập "HIỂN THỊ-->Tỉ lệ khung hình". Thử dùng các cài đặt khác.

- [?]** *Hình ảnh có các mặt nghiêng:*

 - Nếu có thể, chỉnh lại vị trí máy chiếu sao cho nó nằm giữa màn hình và thấp hơn đáy của màn hình.
 - Sử dụng "HIỂN THỊ-->Điều chỉnh vuông hình" từ menu OSD để điều chỉnh.

- [?]** *Hình ảnh bị đảo ngược*

 - Chọn "Cài đặt-->Trình chiếu" từ menu OSD và điều chỉnh hướng chiếu.

- [?]** *Hình ảnh kép, mờ*

 - Nhấn nút "3D" và chuyển sang "Tắt" để tránh hình 2D thông thường trở thành hình kép bị mờ.

THÔNG TIN BỔ SUNG



Hai hình ảnh, định dạng bên cạnh

- Nhấn nút "3D" và chuyển sang "Bên cạnh" để tín hiệu đầu vào là HDMI 1.3 2D 1080i bên cạnh.



Hình ảnh không hiển thị ở dạng 3D

- Kiểm tra xem đã hết pin của kính 3D chưa.
- Kiểm tra xem có bật kính 3D không.
- Khi tín hiệu đầu vào là HDMI 1.3 2D (1080i bên cạnh một nửa), hãy nhấn nút "3D" và chuyển sang "Bên cạnh".

Các sự cố khác



Máy chiếu dừng đáp ứng với mọi điều khiển

- Nếu có thể, hãy tắt máy chiếu, sau đó rút dây nguồn và chờ ít nhất 20 giây trước khi cắm lại nguồn.



Bóng đèn cháy hoặc phát nổ

- Khi bóng đèn hết tuổi thọ sử dụng, nó sẽ cháy và có thể phát ra tiếng nổ lớn. Nếu điều này xảy ra, máy chiếu sẽ không bật cho đến khi cụm đèn đã được thay. Để thay mới đèn, hãy thực hiện theo quy trình trong phần "Thay mới đèn" ở trang 55-56.

Các sự cố về bộ điều khiển từ xa



Nếu điều khiển từ xa không hoạt động

- Kiểm tra xem góc hoạt động của điều khiển từ xa có chứa trong phạm vi $\pm 15^\circ$ sang bộ thu hồng ngoại (IR) trên máy chiếu hay không.
- Đảm bảo không có bất kỳ vật cản nào giữa điều khiển từ xa và máy chiếu. Di chuyển trong phạm vi 6 mét (20 foot) so với máy chiếu.
- Đảm bảo pin được lắp đúng cách.
- Thay pin nếu pin đã cạn.

THÔNG TIN BỔ SUNG









Chỉ báo cảnh báo

Khi các đèn cảnh báo (xem bên dưới) sáng lên hoặc nhấp nháy, máy chiếu sẽ tự động tắt:

- Đèn báo LED "ĐÈN" sáng màu đỏ và nếu đèn báo "Bật/Chờ" nhấp nháy màu đỏ.
- Đèn báo LED "NHIỆT ĐỘ" sáng màu đỏ và nếu đèn báo "Bật/Chờ" nhấp nháy màu đỏ. Dấu hiệu này cho biết máy chiếu đã quá nóng. Dưới các điều kiện bình thường, máy chiếu có thể được bật trở lại.
- Đèn báo LED "NHIỆT ĐỘ" nhấp nháy màu đỏ và nếu đèn báo "Bật/Chờ" nhấp nháy màu đỏ.

Rút dây nguồn khỏi máy chiếu, đợi 30 giây rồi thử lại. Nếu đèn cảnh báo sáng lên hoặc nhấp nháy, vui lòng liên hệ với trung tâm bảo hành gần nhất để được trợ giúp.

Thông báo sáng đèn LED

Tin nhắn	  Đèn LED NGUỒN	  Đèn LED NGUỒN	  Đèn LED nhiệt độ	  Đèn LED bóng đèn
	(Đỏ)	(Lục hoặc Lam)	(Đỏ)	(Đỏ)
Trạng thái chờ (Dây nguồn đầu vào)	Sáng ổn định			
Trạng thái chờ (Chế độ thử nóng)	Nhấp nháy (tắt 0,5 giây/ bật 0,5 giây)	Nhấp nháy (tắt 0,5 giây/ bật 0,5 giây)	Nhấp nháy (tắt 0,5 giây/ bật 0,5 giây)	Nhấp nháy (tắt 0,5 giây/ bật 0,5 giây)
Nguồn bật (Làm nóng)		Nhấp nháy (tắt 0,5 giây/ bật 0,5 giây)		
Thử nóng (Làm nóng)		Nhấp nháy		
Bật nguồn (Chế độ thử nóng)		Nhấp nháy (tắt 0,5 giây/ bật 0,5 giây)		
Bật nguồn và Ánh sáng đèn		Sáng ổn định		
Nguồn tắt (Làm nguội)		Nhấp nháy (tắt 0,5 giây/ sáng 0,5 giây). Trở về đèn đỏ ổn định khi quạt làm nguội tắt.		
Thử nóng (Làm nguội)		Nhấp nháy		
Bắt đầu lại nhanh (100 giây)		Nhấp nháy (tắt 0,25 giây/ bật 0,25 giây)		
Lỗi (Quá nhiệt)	Nhấp nháy		Sáng ổn định	
Lỗi (Quạt hỏng)	Nhấp nháy		Nhấp nháy	
Lỗi (Đèn hỏng)	Nhấp nháy			Sáng ổn định

- Tắt nguồn:

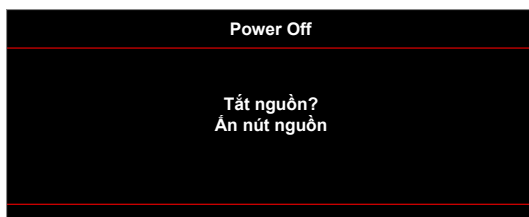

THÔNG TIN BỔ SUNG

- Cảnh báo bóng đèn:

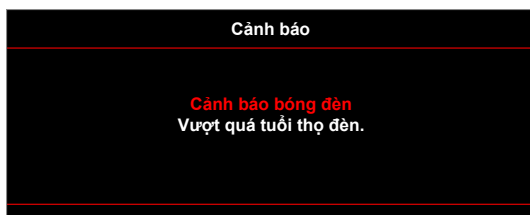

- Cảnh báo nhiệt độ:

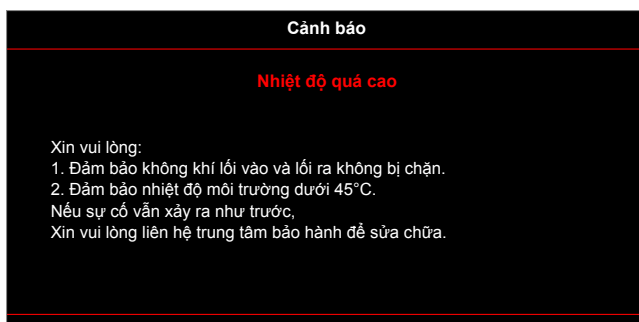

- Quạt hỏng:

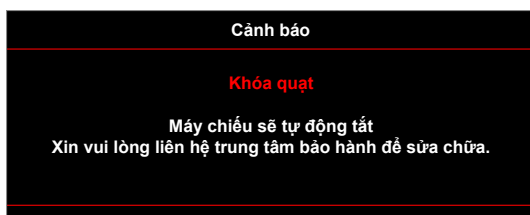

- Ngoài phạm vi hiển thị:



- Cảnh báo tắt nguồn:

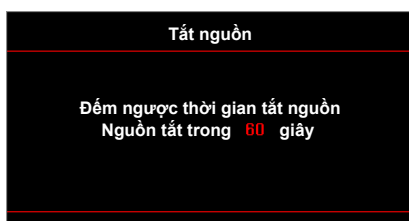

- Cảnh báo thời gian an toàn:

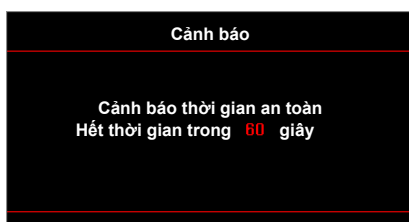

THÔNG TIN BỔ SUNG

Thông số kỹ thuật

Quang học	Mô tả
Độ phân giải gốc	XGA / WXGA
Thấu kính	- Thu phóng thủ công và lấy nét thủ công
Cỡ hình (chéo)	22,9 ~ 252 inch (truyền động tăng tốc lên 300 inch)
Khoảng cách chiếu	1 ~ 10 mét (khoảng lấy nét) (truyền động tăng tốc lên 12 mét)

Nguồn điện	Mô tả
Tái tạo màu	1073,4 triệu màu
Tốc độ quét	- Tốc độ quét ngang: 15,375~91,146 KHz - Tốc độ quét dọc: 50~ 85 Hz (120Hz dùng cho máy chiếu có tính năng 3D)
Các loa tích hợp	Có, (10W)
Yêu cầu nguồn điện	100 - 240V AC 50/60Hz
Dòng điện vào	2,8-1,0 A

Cơ học	Mô tả
Hướng lắp đặt	Mặt trước, Phía sau, Trần-Mặt trước, Phía sau-phía trên
Kích thước	- 298 mm (Rộng) x 230 mm (Dày) x 83 mm (cao) (không có chân đế) - 298 mm (Rộng) x 230 mm (Dày) x 96,5 mm (cao) (có chân đế)
Trọng lượng	2,5 kg
Điều kiện môi trường	Hoạt động với nhiệt độ từ 5 ~ 40°C và độ ẩm 10 - 85% (không ngưng tụ)

Lưu ý: Mọi thông số kỹ thuật chịu sự thay đổi mà không cần thông báo.



THÔNG TIN BỔ SUNG

Văn phòng toàn cầu của Optoma

Để được bảo dưỡng hoặc hỗ trợ, vui lòng liên hệ với văn phòng địa phương.

Hoa Kỳ

3178 Laurelview Ct.
Fremont, CA 94538, USA
www.optomausa.com

 888-289-6786
 510-897-8601
 services@optoma.com



Nhật Bản

東京都足立区綾瀬3-25-18
株式会社オーエス
コンタクトセンター:0120-380-495

 info@os-worldwide.com
www.os-worldwide.com



Canada

3178 Laurelview Ct.
Fremont, CA 94538, USA
www.optomausa.com

 888-289-6786
 510-897-8601
 services@optoma.com



Đài Loan

12F., No.213, Sec. 3, Beixin Rd.,
Xindian Dist., New Taipei City 231,
Taiwan, R.O.C.
www.optoma.com.tw

 +886-2-8911-8600
 +886-2-8911-6550
 services@optoma.com.tw
asia.optoma.com



Châu Mỹ Latin

3178 Laurelview Ct.
Fremont, CA 94538, USA
www.optomausa.com

 888-289-6786
 510-897-8601
 services@optoma.com

Hồng Kông

Unit A, 27/F Dragon Centre,
79 Wing Hong Street,
Cheung Sha Wan,
Kowloon, Hong Kong

 +852-2396-8968
 +852-2370-1222
www.optoma.com.hk



Châu Âu

42 Caxton Way, The Watford Business Park
Watford, Hertfordshire,
WD18 8QZ, UK
www.optoma.eu
Điện thoại bảo hành:
+44 (0)1923 691865

 +44 (0) 1923 691 800
 +44 (0) 1923 691 888
 service@tsc-europe.com



Trung Quốc

5F, No. 1205, Kaixuan Rd.,
Changning District
Shanghai, 200052, China

 +86-21-62947376
 +86-21-62947375
www.optoma.com.cn



Benelux BV

Randstad 22-123
1316 BW Almere
The Netherlands
www.optoma.nl

 +31 (0) 36 820 0252
 +31 (0) 36 548 9052



Pháp

Bâtiment E
81-83 avenue Edouard Vaillant
92100 Boulogne Billancourt, France

 +33 1 41 46 12 20
 +33 1 41 46 94 35
 savoptoma@optoma.fr



Spain

C/ José Hierro,36 Of. 1C
28522 Rivas VaciaMadrid,
Spain

 +34 91 499 06 06
 +34 91 670 08 32



Đức

Wiesenstrasse 21 W
D40549 Düsseldorf,
Germany

 +49 (0) 211 506 6670
 +49 (0) 211 506 66799
 info@optoma.de

Scandinavia



Lerpeveien 25
3040 Drammen
Norway

 +47 32 98 89 90
 +47 32 98 89 99
 info@optoma.no

PO.BOX 9515
3038 Drammen
Norway

Hàn Quốc

WOOMI TECH.CO.,LTD.
4F, Minu Bldg.33-14, Kangnam-Ku,
Seoul,135-815, KOREA
korea.optoma.com

 +82+2+34430004
 +82+2+34430005

