

# DLP®-projektor

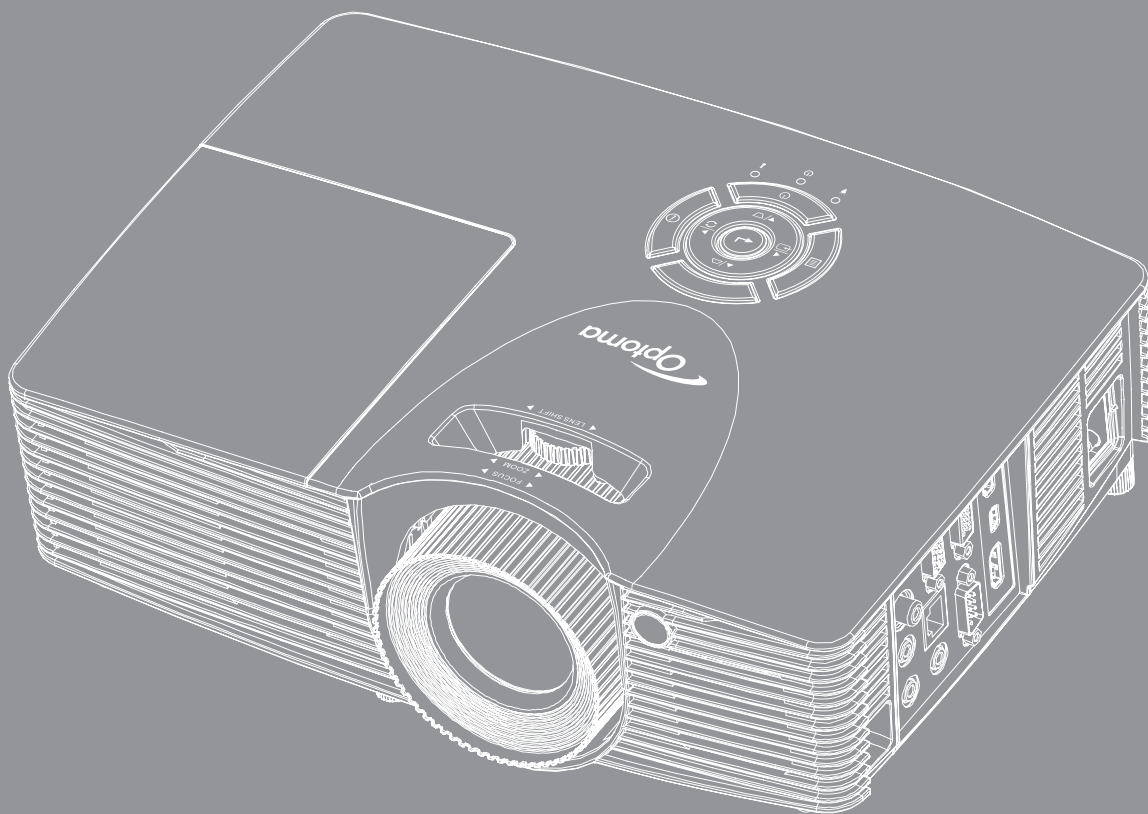

# INNHALDSFORTEGNELSE

<b>SIKKERHET .....</b>	<b>4</b>
<i>Viktige sikkerhetsanvisninger .....</i>	<i>4</i>
<i>Sikkerhetsinformasjon for 3D .....</i>	<i>5</i>
<i>Opphavsrett .....</i>	<i>6</i>
<i>Fraskrivelse av ansvar .....</i>	<i>6</i>
<i>Vedkjennelse av varemerker .....</i>	<i>6</i>
<i>Overensstemmelseserklæring for EU-land .....</i>	<i>6</i>
<i>WEEE .....</i>	<i>6</i>
<b>INTRODUKSJON .....</b>	<b>7</b>
<i>Innholdet i pakken .....</i>	<i>7</i>
<i>Standard tilbehør .....</i>	<i>7</i>
<i>Ekstraustyr .....</i>	<i>7</i>
<i>Produktoversikt .....</i>	<i>8</i>
<i>Tilkoblinger .....</i>	<i>9</i>
<i>Tastatur .....</i>	<i>10</i>
<i>Fjernkontroll .....</i>	<i>11</i>
<b>OPPSETT OG MONTERING .....</b>	<b>12</b>
<i>Montere projektoren .....</i>	<i>12</i>
<i>Koble kilder til projektoren .....</i>	<i>13</i>
<i>Justere det projiserte bildet .....</i>	<i>14</i>
<i>Sette opp fjernkontrollen .....</i>	<i>15</i>
<b>BRUKE PROJEKTOREN .....</b>	<b>17</b>
<i>Skru av/på projektoren .....</i>	<i>17</i>
<i>Velge en inngangskilde .....</i>	<i>18</i>
<i>Menynavigering og funksjoner .....</i>	<i>19</i>
<i>Skjermmenyens menytre .....</i>	<i>20</i>
<i>Skjerm Image Settings-meny .....</i>	<i>28</i>
<i>SKJERM 3D-meny .....</i>	<i>30</i>
<i>Skjerm Aspect Ratio-meny .....</i>	<i>31</i>
<i>Skjerm Kantmaske-meny .....</i>	<i>36</i>
<i>Skjerm Zoom-meny .....</i>	<i>36</i>
<i>Skjerm Image Shift-meny .....</i>	<i>36</i>
<i>Skjerm Keystone-meny .....</i>	<i>37</i>
<i>Lyd Demp-meny .....</i>	<i>37</i>
<i>Lyd Volum-meny .....</i>	<i>37</i>
<i>Lydingangsmeny .....</i>	<i>37</i>
<i>Audio out (Standby)-meny .....</i>	<i>37</i>

OPPSETT Prosjeksjon-meny .....	37
OPPSETT Skjermtype-meny .....	37
OPPSETT Lampeinnstillinger-meny .....	37
OPPSETT Filter Settings-meny .....	38
OPPSETT Power Settings-meny .....	38
OPPSETT Sikkerhet-meny .....	39
OPPSETT HDMI Link Settings-meny .....	39
OPPSETT Testmønster-meny .....	40
OPPSETT Fjernkontrollsinnstilling-meny .....	40
OPPSETT Projektor ID-meny .....	40
OPPSETT Alternativer-meny .....	40
OPPSETT Reset all-meny .....	41
Nettverk LAN-meny .....	42
Nettverkskontroll-meny .....	43
OPPSETT Nettverk Control Settings-meny .....	44
Info-meny .....	49
3D oppsett .....	50



## **VEDLIKEHOLD ..... 51**

Bytte lampe .....	51
Bytte lampen (fortsettelse) .....	52
Installerere og rengjøre støvfilterene .....	53

## **EKSTRA INFORMASJON ..... 54**

Støttede oppløsninger .....	54
Bildestørrelse og projiseringsavstand .....	56
Projektor mål og takmontering .....	61
IR-fjernkontrollkoder .....	62
Bruke informasjonsknappen .....	64
Feilsøking .....	64
Advarselsindikator .....	66
Spesifikasjoner .....	68
Optomas kontorer globalt .....	70

# SIKKERHET

	Pilen som er formet som et lyn i en likesidet trekant er ment for å varsle brukeren om uisolert "farlig spenning" inne i apparatet som kan være så sterk at den representerer en risiko for elektrisk støt.
	Utropstegnet inne i den likesidede trekanten er der for å minne brukeren om at det foreligger viktige bruks- og vedlikeholdsinstruksjoner (servicing) i dokumentasjonen som fulgte med utstyret.

Vennligst rett deg etter alle advarsler, sikkerhetstiltak og vedlikeholdsråd i denne brukerveiledningen.

## Viktige sikkerhetsanvisninger

- Ikke blokker ventilasjonsåpningene. For å sørge for pålitelig operasjon av projektoren og beskytte den fra overopphetning, anbefales det at du installerer projektoren på en plass som ikke blokkerer ventilasjonen. Som et eksempel, ikke plasser projektoren på et stuebord med flere andre objekter, på en sofa, seng, osv. Ikke sett projektoren i et avsperrt område som en bokhylle eller kabinett som begrenser luftstrømmen.
- For å redusere risikoen for brann og/eller elektrisk sjokk, utsett ikke utstyret for regn eller fuktighet. Ikke installer projektoren i nærheten av varmekilder som radiatorer, panelovner, komfyrer eller andre apparater som forsterkere som avgir varme.
- Ikke la gjenstander eller væske komme inn i projektoren. De kan komme i kontakt med farge spenningspunkter og kortslutte deler som kan føre til brann eller elektrisk støt.
- Ikke bruk under følgende forhold:
  - I svært varme, kalde eller fuktige omgivelser.
    - (i) Kontroller at romtemperaturen ligger på mellom 5 ~ 40°C
    - (ii) Relativ fuktighet er 10 % ~ 85 %
  - I områder utsatt for ekstremt støv eller skit.
  - Må ikke brukes nær apparat som skaper sterke magnetiske felt.
  - I direkte sollys.
- Ikke bruk projektoren på steder der atmosfæren kan inneholde brannfarlige eller eksplosive gasser. Lampen i projektoren blir svært varm under drift, og gasser kan antennes og forårsake brann.
- Ikke bruk enheten hvis den har blitt fysisk skadet eller misbrukt. Fysisk skade/misbruk kan (men er ikke begrenset til):
  - Enheten har blitt sluppet.
  - Strømledningen eller pluggen er skadet.
  - Væske er sølt på projektoren.
  - Projektoren har blitt utsatt for regn eller fukt.
  - Noe har falt inn i projektoren eller noe er løst innvendig.
- Ikke plasser projektoren på et ustabil underlag. Projektoren kan velte, noe som kan føre til personskade eller skade på projektoren.
- Ikke blokker lyset som kommer ut av projektorlinsen når projektoren er i drift. Lyset vil varme opp objektet og det kan smelte, forårsake brannskader eller starte en brann.
- Vennligst ikke åpne eller ta fra hverandre projektoren. Det kan medføre elektrisk støt.
- Ikke prøv å utføre service på enheten selv. Åpning eller fjerning av deksler kan utsette deg for farlig spenning eller andre farer. Ring Optoma før du sender enheten inn for reparasjon.
- Se dekslet på projektoren for sikkerhetsrelaterte merknader.
- Enheten bør kun repareres av passende servicepersonell.

- Bruk kun tillegg/tilbehør som er spesifisert av produsenten.
- Ikke se inn rett inn i projektorlinsen under bruk. Det skarpe lyset kan skade øynene dine.
- Når lampen byttes ut, la enheten kjøle seg ned først. Følg instruksjoner som beskrevet på sider 51-52.
- Projektoren vil selv registrere lampens levetid. Sørg for å skifte ut lampen når varselmeldinger vises.
- Tilbakestill funksjonen "Lampenullstilling" fra skjermmenyen Oppsett | Lampeinnstillinger etter at lampemodulen er skiftet ut (se side 37).
- Når du skrur av projektoren, sørg for at projektoren fullfører kjølesyklusen før du kobler fra strømmen. La projektoren nedkjøles i 90 sekunder.
- Når levetiden for lampen nærmer seg slutten, vil meldingen "Lampens levetid overskredet." vises på skjermen. Ta kontakt med din lokale forhandler eller servicesenter for å bytte ut lampen så snart som mulig.
- Slå av og koble strømledningen fra stikkontakten før du rengjør produktet.
- Bruk en myk klut fuktet med et mildt rengjøringsmiddel for å rengjøre skjermboksen. Ikke bruk skuremidler, voks eller oppløsningsmidler for å rengjøre enheten.
- Ta ut strømstøpselet fra stikkontakten dersom produktet ikke har vært i bruk over en lengre periode.

**Merk:** Når lampen når slutten av levetiden, vil projektoren ikke kunne slås på igjen før lampemodulen er skiftet ut. Når du skal bytte ut lampen, følger du prosedyrene under "Bytte lampe" på sidene 51-52.

- Ikke sett opp projektoren på steder der det kan bli utsatt for vibrasjoner eller støt.
- Ikke ta på linsen med bare hendene
- Fjern batteri/batterier fra fjernkontrollen før oppbevaring. Hvis batteriet/batteriene ligger igjen i fjernkontrollen over lange perioder, kan de lekke.
- Ikke bruk eller oppbevar projektoren på steder der røyk fra olje eller sigaretter kan være til stede, da det kan forringe ytelsen til projektoren.
- Monter projektoren i riktig retning, da en uvanlig plassering kan påvirke ytelsen til projektoren.
- Bruk en strømskinne og/eller overspenningsvern. Strømbrudd og spenningsfall kan skade enheter.

## Sikkerhetsinformasjon for 3D

Følg alle advarsler og forsiktighetsregler som anbefalt før du eller barnet ditt bruker 3D-funksjonen.

### Advarsel

Barn og tenåringer kan være mer utsatt for helseproblemer knyttet til det å se på 3D-bilder og bør nøye overvåkes for å unngå at de ser på disse bildene.

### Advarsel om fotosensitivt anfall og andre helserisikoer

- Noen seere kan oppleve et epileptisk anfall eller slag når de utsettes for visse blinkende bilder eller lys som finnes i noen projeksjonsbilder eller videospill. Hvis du lider av, eller har epilepsi eller slag i familien, må du ta kontakt med en medisinsk spesialist før du bruker 3D-funksjonen.
- Selv de som ikke har en personlig historie eller tilfeller av epilepsi eller slag i familien kan ha en udiagnostisert tilstand som kan forårsake fotosensitive epileptiske anfall.
- Gravide, eldre, de som lider av alvorlige sykdommer, de som lider av søvnmangel eller er under påvirkning av alkohol bør ikke bruke enhetens 3D-funksjon.
- Hvis du opplever noen av følgende symptomer, må du straks slutte å se på 3D-bilder og ta kontakt med en medisinsk spesialist: (1) endret syn; (2) døsigheit; (3) svimmelhet; (4) ufrivillige øye- eller muskelsammentrekninger; (5) forvirring; (6) kvalme; (7) tap av bevissthet; (8) konvulsjoner; (9) kramper; og/eller (10) desorientering. Barn og tenåringer er mer sannsynlig til å oppleve disse symptomene enn voksne. Foreldre bør ha oppsyn med barna sine og spørre om de opplever disse

symptomene.

- 3D-projeksjon kan også forårsake reisesyke, perseptuell ettereffekter, desorientering, slitne øyne og redusert stabilitet i kroppsstillingen. Det anbefales at brukere tar hyppige pauser for å redusere sannsynligheten av disse effektene. Hvis øynene dine viser tegn på å være trette eller tørre eller hvis du har noen av symptomene over, må du straks slutte å bruke denne enheten og ikke bruke den igjen på minst tretti minutter etter at symptomene har forsvunnet.
- Hvis ser på 3D-projeksjon mens du sitter for nært skjermen over lengre tid, kan dette skade synet ditt. Den beste avstanden fra skjermen bør være minst tre ganger skjermens høyde. Det anbefales at seerens øyne er på linje med skjermen.
- Hvis du ser på 3D-projeksjon mens du har på 3D-briller i en lengre periode kan dette føre til hodepine eller tretthet. Hvis du opplever en hodepine, tretthet eller svimmelhet, må du slutte å se på 3D-projeksjon og hvile deg.
- Ikke bruk 3D-brillene for noe annet formål enn å se på 3D-projeksjon.
- Hvis du har på deg 3D-brillene for noe annet formål (som vanlige briller, solbriller, vernebriller, osv.) kan dette være skadelig og kan svekke synet ditt.
- Enkelte seere kan oppleve desorientering når de ser på 3D-projeksjon. Derfor må du IKKE plassere 3D-PROJEKTOR i nærheten av åpne trapper, kabler, balkonger eller andre objekter som man kan snuble, løpe inn i, falle ned, knuse eller falle over.

## Opphavsrett

Denne utgivelsen, inkludert alle fotografier, illustrasjoner og programvare, er beskyttet under internasjonale lover for opphavsrett, med enerett. Verken denne veiledningen, eller noe av materialet i den, kan reproduseres uten skriftlig tillatelse fra forfatteren.

© Opphavsrett 2020

## Fraskrivelse av ansvar

Informasjonen i dette dokumentet kan endres uten varsel. Fabrikanten gir ingen løfter eller garantier når det gjelder innholdet herav og frasier seg spesielt underforståtte garantier om salgbarhet eller egnethet for et spesielt formål. Fabrikanten forbeholder seg rettigheten til å revidere denne publikasjonen og gjøre endringer nå og da til innholdet herav uten forpliktelse til å melde i fra til noen om en slik revidering eller endring.

## Vedkjennelse av varemerker

Kensington er et USA-registrert varemerke for ACCO Brand Corporation med utstedte registreringer og søknader i andre land over hele verden.

HDMI, HDMI-logoen og High-Definition Multimedia Interface er varemerker eller registrerte varemerker for HDMI Licensing LLC i USA og andre land.

DLP®, DLP Link og DLP-logoen er registrerte varemerker for Texas Instruments, og BrilliantColor™ er et varemerke for Texas Instruments.

Alle andre produktnavn som brukes i denne veiledningen er eiendommen til deres respektive eiere og er anerkjent.

## Overensstemmelseserklæring for EU-land

- EMC-direktiv 2014/30/EC (medregnet endringer)
- Lavspenningsdirektivet 2014/35/EC
- RED 2014/53/EU (hvis produktet har RF-funksjon)

## WEEE



### Instruksjoner for kassering

Ikke kast dette elektroniske apparatet i søpla når det kasseres. For å minimere forurensing og sikre så god beskyttelse av det globale miljøet som mulig bør det resirkuleres.

# INTRODUKSJON

## Innholdet i pakken

Pakk ut forsiktig, og kontroller at elementene som er oppført nedenfor under Standard tilbehør er til stede. Noen av elementene under Ekstraustyr er kanskje ikke tilgjengelige avhengig av modell, spesifikasjon og område. Ta kontakt med kjøpstedet. Noe tilbehør kan variere fra område til område.

Garantikortet leveres kun i enkelte områder. Ta kontakt med forhandleren for mer informasjon.

## Standard tilbehør

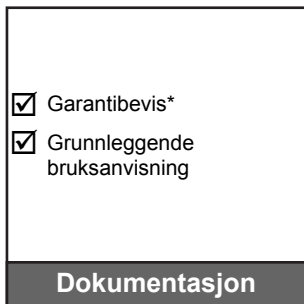
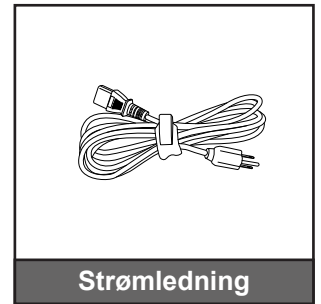
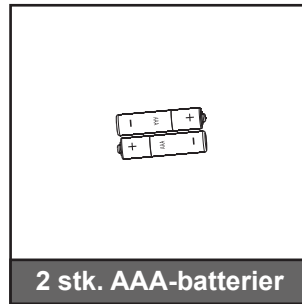
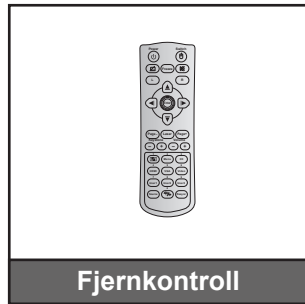
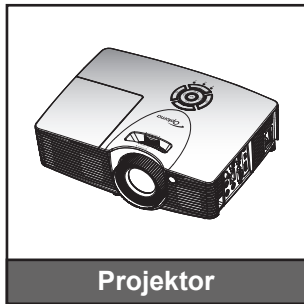

## Ekstraustyr

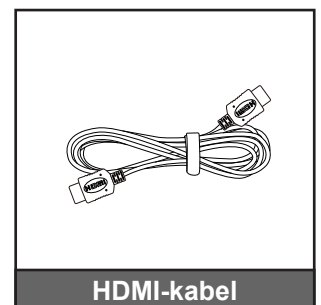
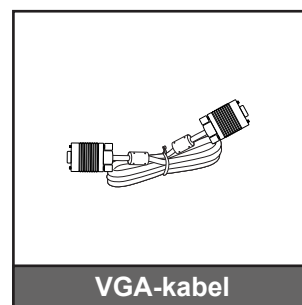
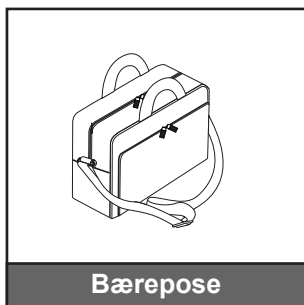

### Merk:

- Valgfritt tilbehør varierer avhengig av modell, spesifikasjon og region.
- \* Informasjon om europeisk garanti finnes på [www.optomaeurope.com](http://www.optomaeurope.com).

# INTRODUKSJON

## Produktoversikt

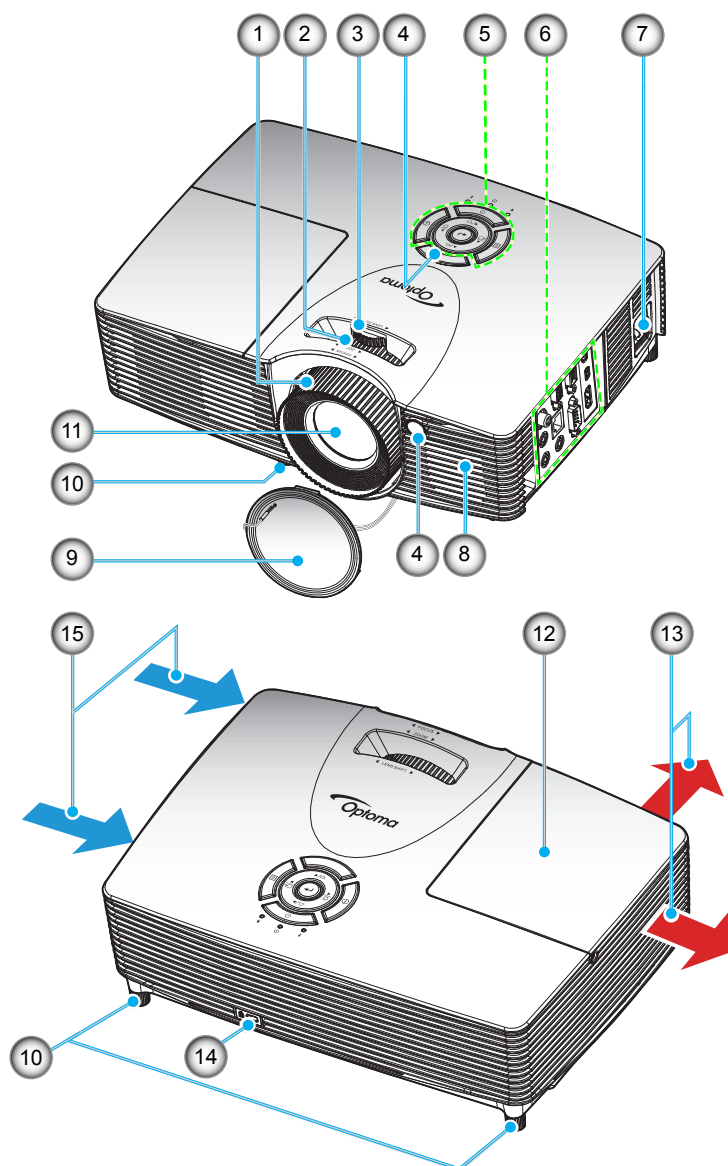

**Merk:** Ikke blokker projektorens luftinntak og -uttak.

Nr.	Element	Nr.	Element
1.	Fokushjul	9	Objektivdeksel
2.	Zoomhjul	10.	Tipp-justeringsfot
3.	Linseforskyvningsring	11.	Linse
4.	IR-mottaker	12.	Lampedeksel
5.	Tastatur	13.	Ventilasjon (uttak)
6.	Inngang/utgang	14.	Kensington™ låseport
7.	Strømkontakt	15.	Ventilasjon (inntak)
8.	Høytaler		



# INTRODUKSJON

## Tilkoblinger

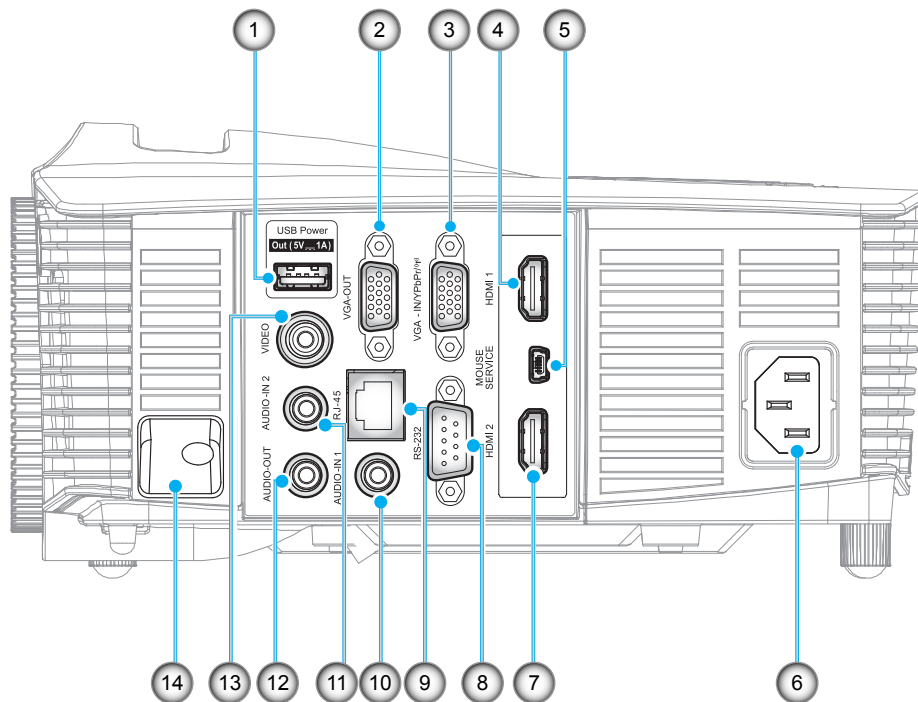

**Merk:** Ekstern mus krever spesiell fjernkontroll.

Nr.	Element	Nr.	Element
1.	USB-strømutgang (5 V --- 1A)	8.	RS-232-kontakt
2.	VGA-OUT-kontakt	9.	RJ-45-kontakt
3.	VGA2 In/YPbPr / (Y)-kontakt	10.	AUDIO-IN 1-kontakt
4.	HDMI 1-kontakt	11.	AUDIO-IN 2-kontakt
5.	MUS-/SERVICE-kontakt	12.	AUDIO-OUT-kontakt
6.	Strømkontakt	13.	VIDEO-kontakt
7.	HDMI 2-kontakt	14.	Sikkerhetsstang

# INTRODUKSJON

## Tastatur

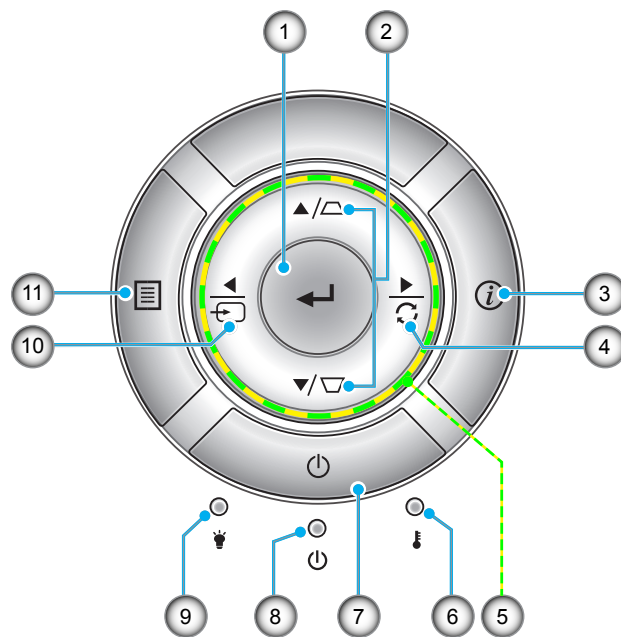

Nr.	Element	Nr.	Element
1.	Enter	7.	Strøm
2.	Keystone-korreksjon	8.	På/Hvilemodus-lampe
3.	Informasjon	9.	Lysdiode for lampe
4.	Re-Synk	10.	Kilde
5.	Fire retningsvalgknapper	11.	Meny
6.	Temp-LED		

# INTRODUKSJON

## Fjernkontroll

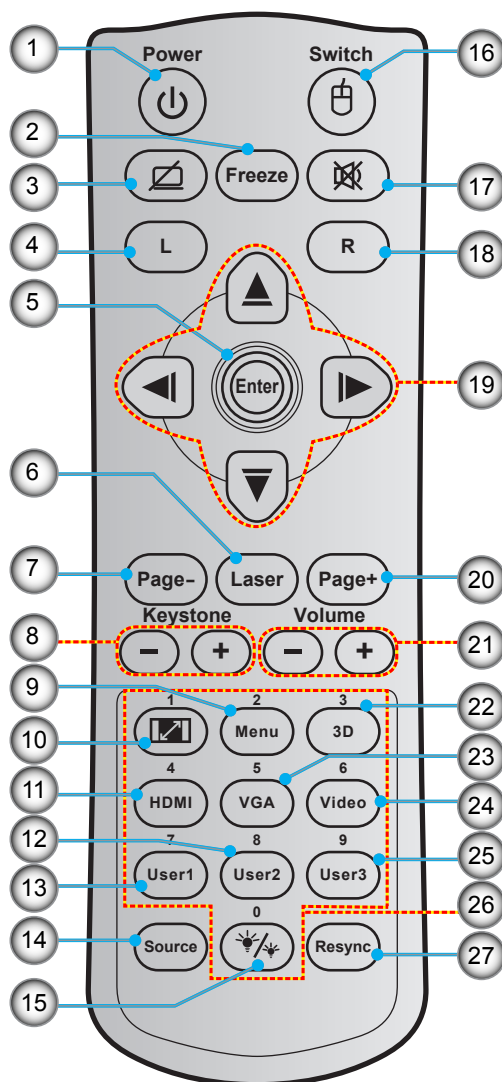

Nr.	Element	Nr.	Element
1.	Skru på/av	15.	Lysstyrkemodeus
2.	Freeze	16.	Mus på/av
3.	Vis blank / demp lyd	17.	Demp
4.	Venstreklakk med musen	18.	Høyreklakk med musen
5.	Enter	19.	Fire retningsvalgknapper
6.	Laser	20.	Page +
7.	Page -	21.	Volum - / +
8.	Keystone -/+	22.	3D-meny på/av
9.	Menu	23.	VGA
10.	Aspect Ratio	24.	Video
11.	HDMI	25.	User 3
12.	User 2	26.	Talltastatur (0-9)
13.	User 1	27.	Resync
14.	Source		

**Merk:** Noen taster brukes ikke på visse modeller som ikke støtter disse funksjonene.

# OPPSETT OG MONTERING

## Montere projektoren

Projektøren er utformet for å kunne monteres med en av fire mulige plasseringer.

Du velger hvordan du monterer projektoren avhengig av oppsettet til rommet og personlige preferanser. Ta hensyn til størrelsen og plasseringen av skjermen, plasseringen til et egnet strømuttak samt plasseringen og avstanden mellom projektoren og resten av utstyret.

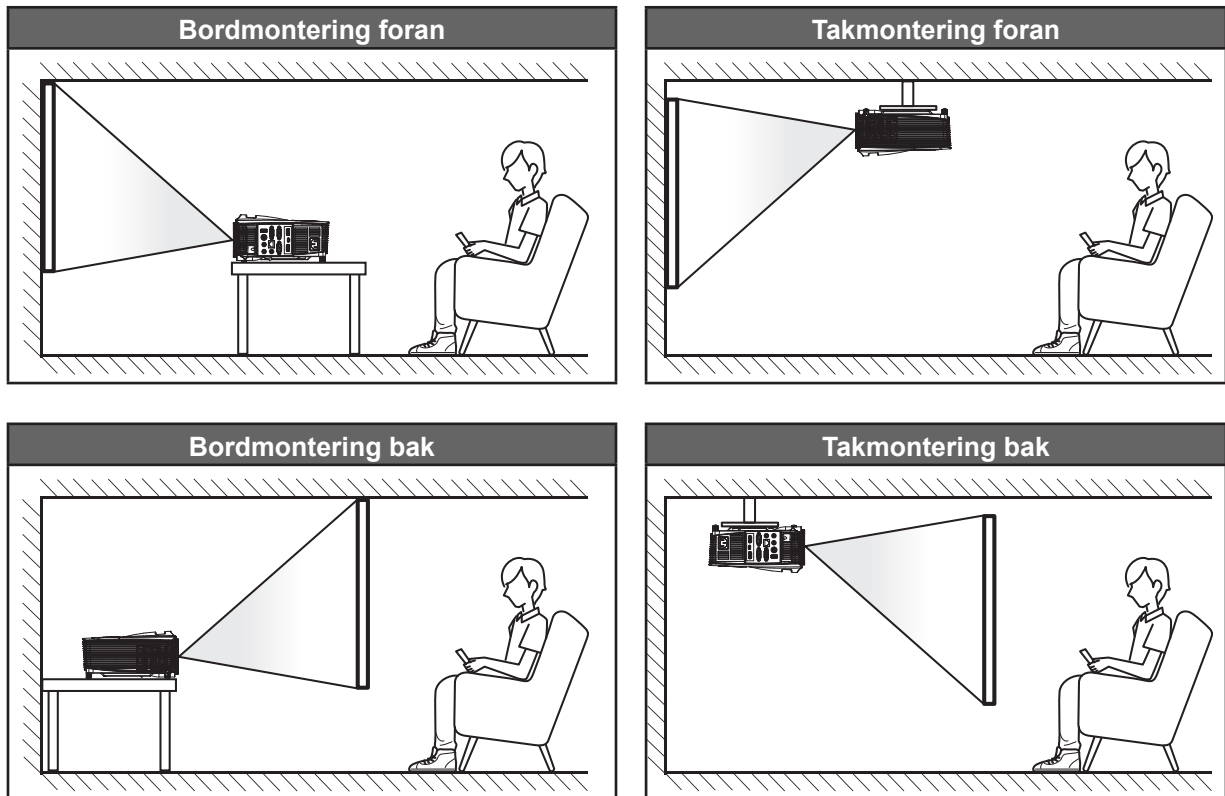

Projektøren skal plasseres på et flatt underlag og 90 grader / vinkelrett med skjermen.

- Du finner informasjon om hvilken bildestørrelse som fås ved en gitt projektorplassering i avstandstabellen på sidene 56-60.
- Du finner informasjon om hvilken bildestørrelse som fås ved en gitt avstand i avstandstabellen på sidene 56-60.

**Merk:** Jo lenger unna projektoren plasseres fra skjermen, jo større blir den projiserte bildestørrelsen, og vertikal forskyvning øker også tilsvarende.

### **VIKTIG!**

*Ikke bruk projektoren på annen måte enn som bordplate eller takmontert. Projektoren skal være vannrett og ikke vippet enten forover/bakover eller til venstre/høyre. Enhver annen retning vil ugyldiggjøre garantien og kan forkorte levetiden til projektorlampen eller selve projektoren. Du kan få får om ikke-standard montering ved å ta kontakt med Optoma.*

# OPPSETT OG MONTERING

## Koble kilder til projektoren

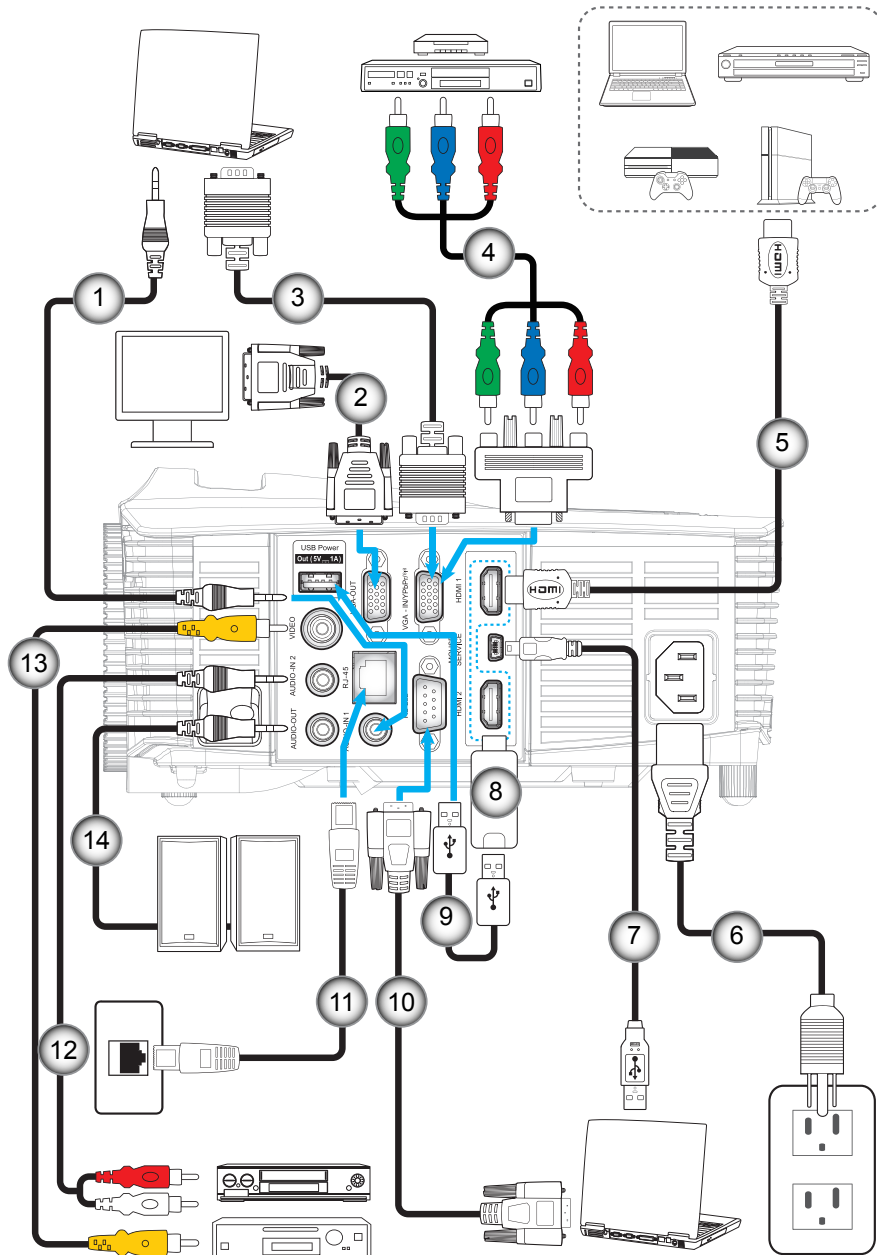

Nr.	Element	Nr.	Element
1.	Lydingangskabel	8.	HDMI-dongle
2.	VGA-utgangskabel	9.	USB-strømkabel
3.	VGA-kabel	10.	RS232-kabel
4.	RCA-komponentkabel	11.	RJ-45-kabel
5.	HDMI-kabel	12.	Lydingangskabel
6.	Strømledning	13.	Videokabel
7.	USB-kabel (musekontroll)	14.	Lydutgangskabel

# OPPSETT OG MONTERING

## Justere det projiserte bildet

### Bildehøyde

Projektoren er utstyrt med heiseføtter for justering av bildehøyden.

1. Plasser den justerbare foten som du vil tilpasse på undersiden av projektoren.
2. Roter den justerbare foten med eller mot klokken for å senke eller heve projektoren.

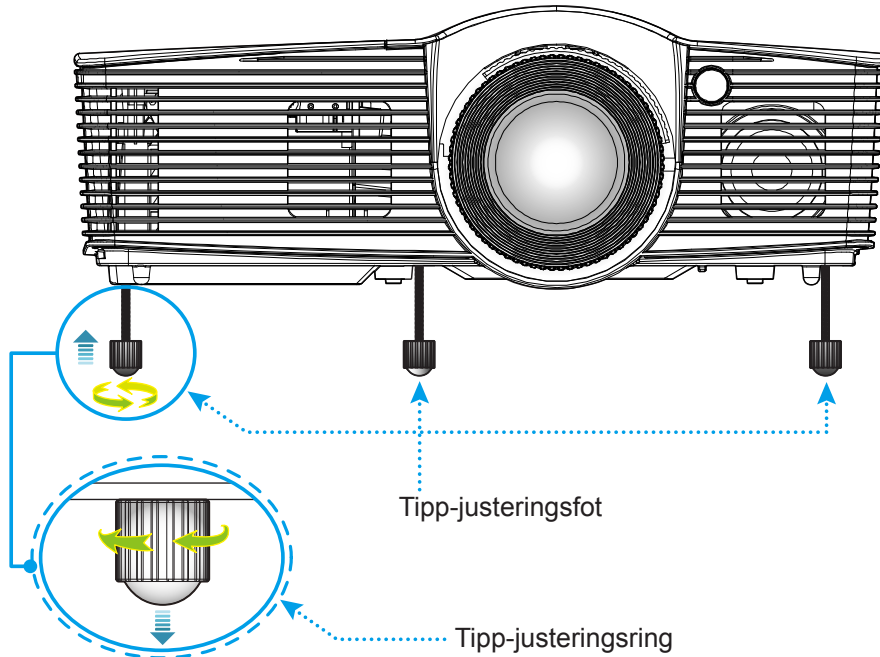

### Zoom, fokus og linseforskyvning

- Du kan justere bildestørrelsen ved å dreie zoomspaken med eller mot klokken for å øke eller redusere den projiserte bildestørrelsen.
- Du kan justere fokus ved å skru fokusringen med eller mot klokken til bildet er skarpt og tydelig.
- Slik justerer du linsen: Dreii linseforskyvningsringen til venstre for å justere til høyre eller til venstre for å justere til venstre.

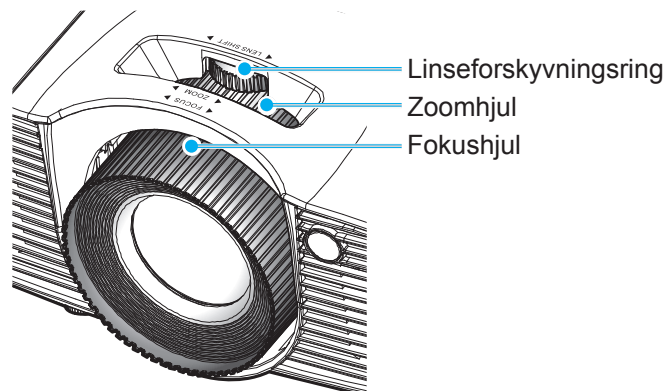

**Merk:** Projektoren vil fokusere på en avstand mellom 1,3m og 7,1m.

# OPPSETT OG MONTERING

## Sette opp fjernkontrollen

### Sette inn / bytte batterier

To batterier av størrelse AAA følger med fjernkontrollen.

1. Ta av batteridekselet på baksiden av fjernkontrollen.
2. Sett AAA-batterier inn i batterirommet som vist.
3. Sett bakdekselet på fjernkontrollen igjen.

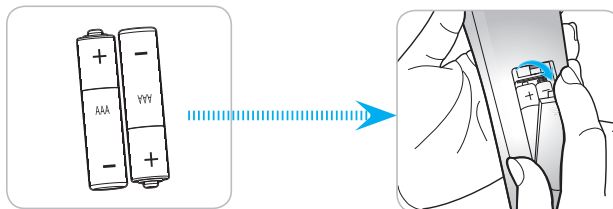

**Merk:** Du må bruke samme eller tilsvarende type når du bytter.

### FORSIKTIG

Feil bruk av batterier kan føre til kjemikalilekkasje eller eksplosjon. Sørg for at du følger anvisningene under.

- Ikke bland batterier av ulike typer. Ulike typer batterier har ulike særtrekk.
- Ikke bland gamle og nye batterier. Dersom gamle og nye batterier blandes kan det forkorte levetiden til de nye batteriene eller føre til lekkasje av kjemikalier i de gamle batteriene.
- Ta ut batteriene så snart de er oppbrukt. Kjemikalier som lekker fra batterier kan forårsake utslett dersom de kommer i kontakt med huden. Hvis du oppdager en kjemikalielekkasje, må du tørke grundig av med en klut.
- Batteriene som følger med dette produktet kan ha kortere levetid enn normalt avhengig av lagringsforhold.
- Hvis du ikke skal bruke fjernkontrollen på en stund, bør du ta ut batteriene.
- Når du skal avhende batteriet, må du følge regionale eller nasjonale lover.

### Effektiv rekkevidde

Det er en infrarød fjernkontrollsensor (IR) på toppen og på forsiden av projektoren. Fjernkontrollen må være under 30 grader fra fjernkontrollsensoren foran på projektoren eller 20 grader fra fjernkontrollsensoren på toppen av projektoren for at den skal fungere. Avstanden mellom fjernkontrollen og sensoren bør være maks. 7 meter (ca. 23 fot).

- Kontroller at det ikke er noen hindringer mellom fjernkontrollen og IR-sensoren på projektoren som kan blokkere den infrarøde strålen.
- Kontroller at IR-senderen på fjernkontrollen ikke lyses direkte på av sollys eller lysrør.
- Hold fjernkontrollen minst 2 meter borte fra lysstoffrør, eller så kan den ikke fungere.
- Hvis fjernkontrollen er nær et lysrør av omformertypen, kan den ikke alltid fungere.
- Hvis fjernkontrollen og projektoren er svært nær hverandre, kan fjernkontrollen ikke alltid fungere.
- Når du sikter mot skjermen, er den effektive avstanden opp til 5 m fra fjernkontrollen til skjermen, da IR-stråler reflekteres tilbake til projektoren. Den effektive rekkevidden kan også variere avhengig av skjermen.

# OPPSETT OG MONTERING

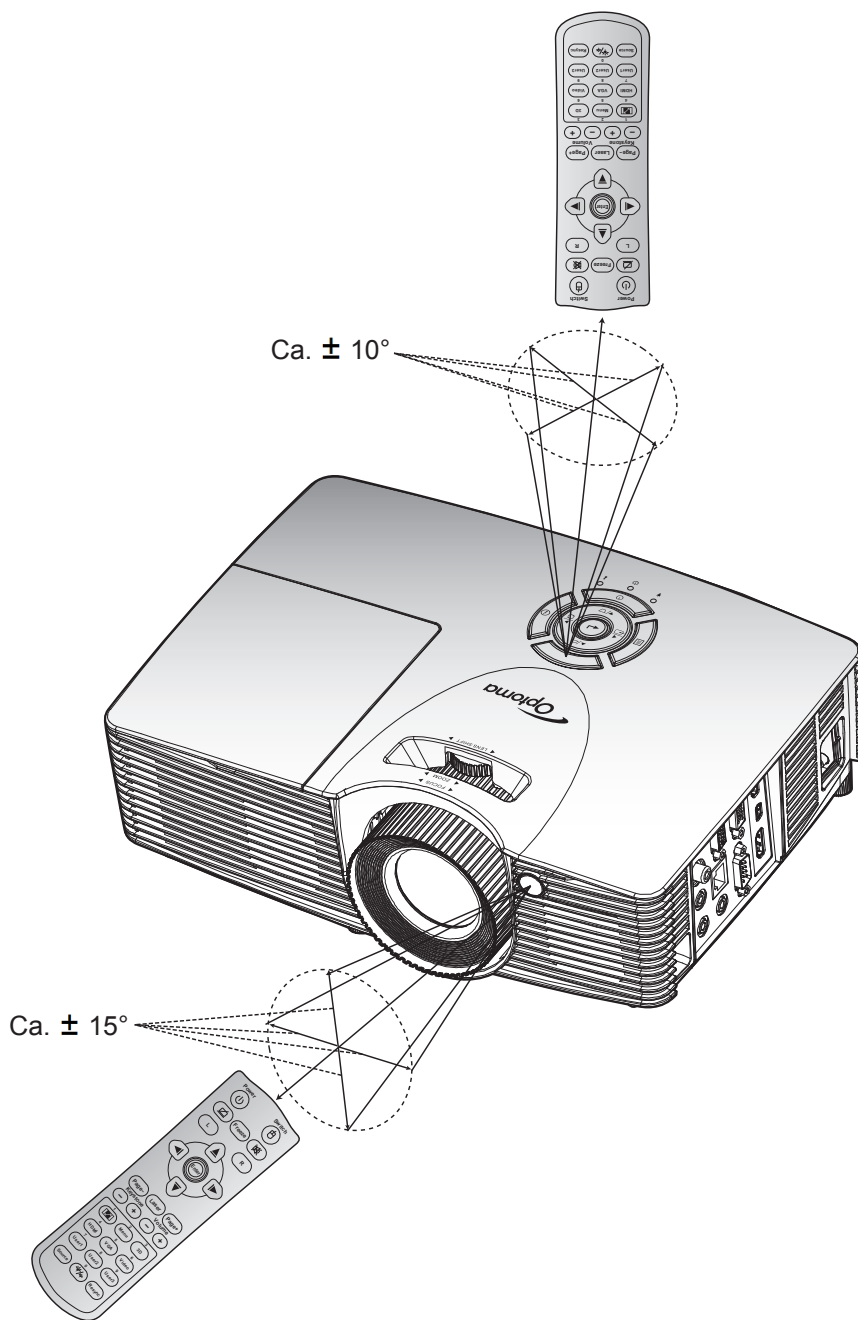



# BRUKE PROJEKTOREN

## Skru av/på projektoren

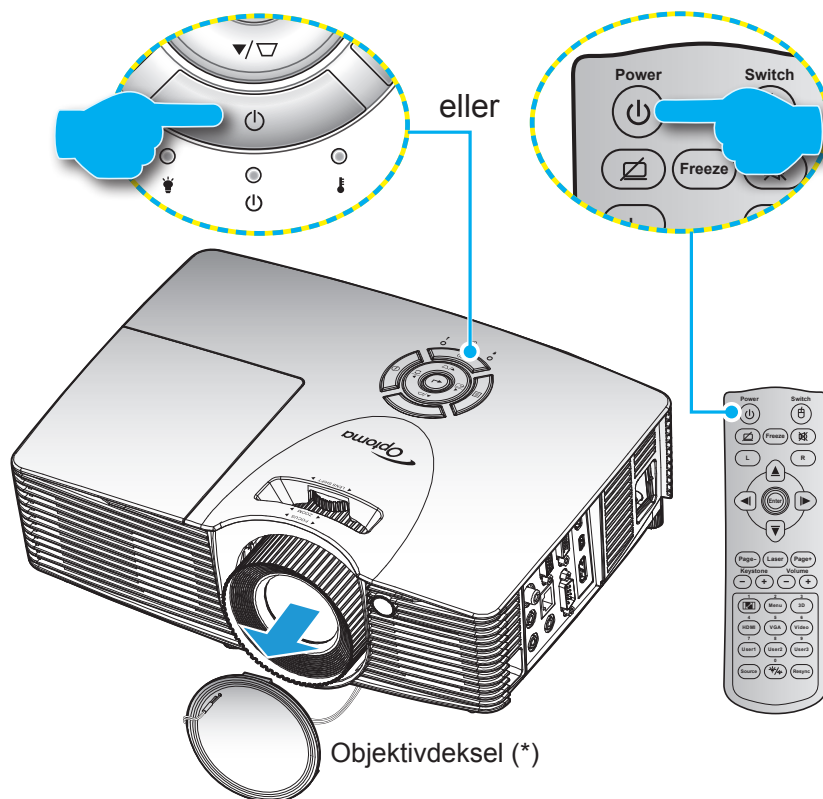

### Strømmen er på

1. Ta av linsedekelet(\*).
2. Koble til strømledningen og signalkabelen. Når tilkoblingen er opprettet, lyser På/Hvilemodus-lampen rødt.
3. Slå på projektoren ved å trykke "⏻" på tastaturet på projektoren eller på fjernkontrollen.
4. En oppstartsskjerm vises i ca. 10 sekunder, og LED-lampen for strøm blinker grønn eller blått.

**Merk:** Første gang projektoren slås på blir du bedt om å velge foretrukket språk, projiseringsretning og andre innstillinger.

# BRUKE PROJEKTOREN

## Slå av

1. Slå av projektoren ved å trykke "⏻" på tastaturet på projektoren eller på fjernkontrollen.
2. Følgende melding vises:



3. Trykk "⏻"-knappen igjen for å bekrefte, ellers forsvinner meldingen etter en stund (10 sekunder som standard). Når du trykker "⏻"-knappen igjen, slås projektoren av.
4. Kjøleviftene fortsetter å kjøre i omtrent 10 sekunder for en kjølesyklus, og På/Hvilemodus-lampen blinker grønn eller blått. Når På/Hvilemodus-lampen lyser jevnt rødt, betyr dette at projektoren gått inn i hvilemodus. Hvis du ønsker å slå på projektoren igjen, må du vente til den har kjølt seg ned og har gått inn i ventemodus. Når projektoren er i ventemodus, trykker du "⏻"-knappen igjen for å slå den på.
5. Koble strømledningen fra stikkkontakten og projektoren.

**Merk:** Du bør ikke slå på projektoren med en gang etter at du har slått den av.

## Velge en inngangskilde



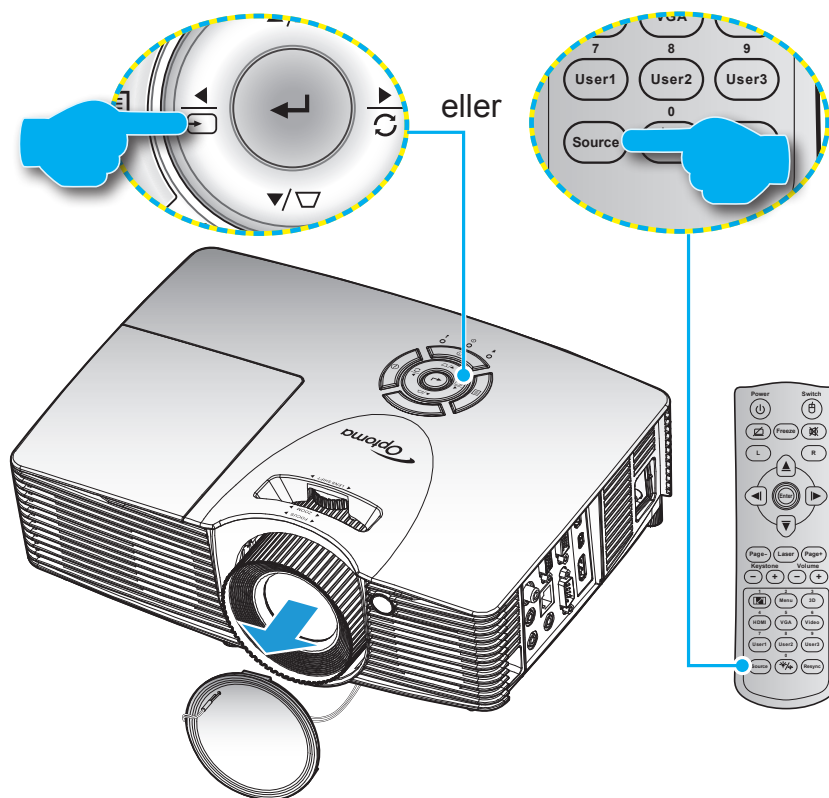











Slå på den tilkoblede kilden som du vil vise på skjermen (datamaskin, bærbar PC, videospiller osv). Projektoren finner automatisk kilden. Hvis flere kilder er tilkoblet, trykker du kildeknappen på tastaturet på projektoren eller på fjernkontrollen for å velge ønsket inngang.



# BRUKE PROJEKTOREN

## Menynavigering og funksjoner

Projektoren har en flerspråklig skjermmeny som gjør at du kan foreta bildejusteringer og endre en rekke innstillinger. Projektoren vil automatisk oppdage kilden.

1. Du åpner skjermmenyen ved å trykke “” på tastaturet på projektoren eller “Menu” på fjernkontrollen.
2. Når skjermmenyen vises, trykker du  eller  for å velge et element i hovedmenyen. Når du velger noe, trykker du / tast på tastaturet på projektoren eller “Enter” på fjernkontrollen for å åpne undermenyen.
3. Bruk  eller  for å velge ønsket element i undermenyen, og trykk deretter / på tastaturet på projektoren eller “Enter” på fjernkontrollen for å se flere innstillinger. Juster innstillingene ved hjelp av  eller .
4. Velg neste element som skal endres i undermenyen og endre som beskrevet over.
5. Trykk / på tastaturet på projektoren eller “Enter” på fjernkontrollen for å bekrefte, så går skjermen tilbake til hovedmenyen.
6. Du avslutter ved å trykke “” på tastaturet på projektoren eller “Menu” på fjernkontrollen. OSD-menyen vil lukkes og projektoren vil automatisk lagre de nye innstillingene.

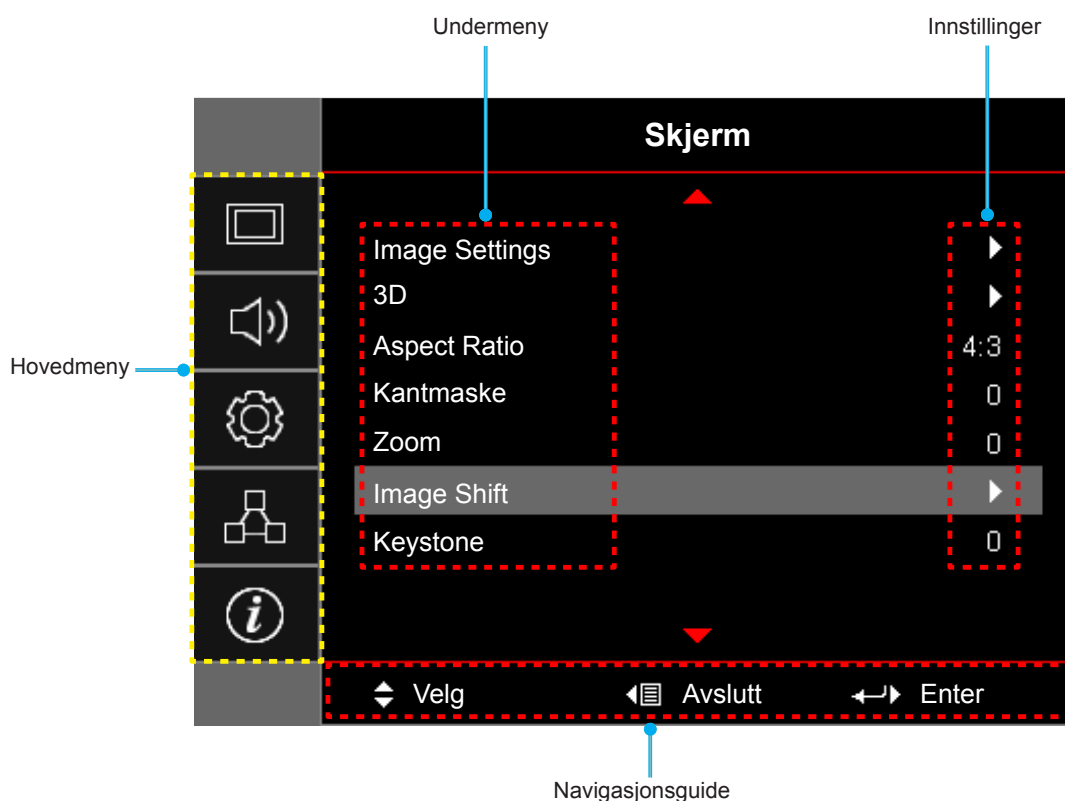

# BRUKE PROJEKTOREN

## Skjermmenyens menytre

Hovedmeny	Undermeny	Undermeny 2	Undermeny 3	Undermeny 4	Verdier		
Skjerm	Image Settings	Skjermmodus [Data]			Presentasjon		
					Lys		
					Kino		
					Spill		
					sRGB		
					DICOM SIM.		
					Bruker		
					3D		
		Veggfarge [Data]				AV [Standard]	
						Svart tavle	
						Lysegul	
						Lysegrønn	
						Lyseblå	
						Rosa	
						Grå	
		Lysstyrke				-50~50	
		Kontrast				-50~50	
		Skarphet				1~15	
		Farve				-50~50	
		Glød				-50~50	
		Gamma	Film				
			Video				
			Grafikker				
			Standard (2.2)				
			1.8				
			2.0				
		Fargeinnstillinger	BrilliantColor™				1~10
				Fargetemperatur [Datamodell]			Varm
							Standard
							Cool
						Kald	
			Color Matching	Farve			R [Standard]
							G
					B		
					C		
					Y		
		M					
		W					
Fargetone				-50~50 [Standard: 0]			
Metning				-50~50 [Standard: 0]			
Økning				-50~50 [Standard: 0]			

# BRUKE PROJEKTOREN

Hovedmeny	Undermeny	Undermeny 2	Undermeny 3	Undermeny 4	Verdier
Skjerm	Image Settings	Fargeinnstillinger	Color Matching	Reset	Avbryt [Standard]
				Avslutt	Ja
			RGB økn./stnd.	Rød forsterking	-50~50
				Grønn forst.	-50~50
				Blå forst.	-50~50
				Rød lysstyrke	-50~50
				Grønn grunninnst.	-50~50
				Blå grunninnst.	-50~50
				Reset	Avbryt [Standard]
			Avslutt	Ja	
			Fargerom [Ikke-HDMI-inngang]		Auto [Standard]
					RGB
					YUV
			Fargerom [HDMI-inngang]		Auto [Standard]
					RGB(0~255)
					RGB(16~235)
				YUV	
		Hvitt nivå		0-31 (avhengig av signal)	
		Svart nivå		-5-5 (avhenger signal)	
		IRE		0	
				7.5	
		Signal	Automatic		AV
					På [Standard]
			Frekvens		-10-10 (avhengig av signal) [Standard: 0]
			Fase		0-31 [Standard: 0]
			H. Posisjon		-5-5 (avhenger signal) [Standard: 0]
		V. Posisjon		-5-5 (avhenger signal) [Standard: 0]	
		Lysstyrkemodeus [Lampebase - Data]			Lys
					Eco.
					Dynamic
					Eco+
		Reset			
		3D	3D modus		
				DLP-Link [Standard]	
				IR	

# BRUKE PROJEKTOREN

Hovedmeny	Undermeny	Undermeny 2	Undermeny 3	Undermeny 4	Verdier	
Skjerm	3D	3D - 2D			3D [Standard]	
					L	
					R	
		3D-Format				Auto [Standard]
						SBS
						Top and Bottom
						Frame Sequential
		3D synk. invert				På
						AV [Standard]
	Aspect Ratio				4:3	
					16:9	
					16:10 [modeller med WXGA/ WUXGA]	
					LBX [unntatt modeller med SVGA/ XGA]	
					Original	
					Auto	
	Kantmaske				0–10 [Standard]: 0]	
	Zoom				-5–25 [Standard]: 0]	
	Image shift	H: 0; V: -50			[Standard: H: 0; V: 0]	
		H: -50; V: 0				
		H: 50; V: 0				
		H: 0; V: 50				
H: -50; V: 0						
H: 0; V: -50						
H: 50; V: 0						
H: 0; V: 50						
Keystone				-40–40 [Standard: 0]		
Lyd	Demp				AV [Standard]	
					På	
	Volum				0-10 [Standard: 5]	
	Lydinngang	HDMI 1				Lyd 1 / Lyd 2 / Standard [Standard]
		HDMI 2				Lyd 1 / Lyd 2 / Standard [Standard]
		VGA				Lyd 1 / Lyd 2 [Standard avhenger av kontakten]
		Video				Lyd 1 / Lyd 2 [Standard avhenger av kontakten]
Audio Out (Standby)					AV[Standard]	
					På(X416/W416/EH416/WU416/ EH416e)	
Oppsett	Projeksjon				Front	
					Rear	
					Tak-topp	
					Bak-topp	

# BRUKE PROJEKTOREN

Hovedmeny	Undermeny	Undermeny 2	Undermeny 3	Undermeny 4	Verdier		
Oppsett	Skjermtype	[modeller med WXGA WUXGA]			16:9		
					16:10 [Standard]		
	Lampeinnstillinger	Lampepåminnelse				AV	
						På [Standard]	
		Lampenullstilling				Avbryt [Standard]	
	Filter Settings	Filter Usage Hours				Ja	
		Optional Filter Installed				Nei	
		Filter Reminder					AV
							300hr
							500hr [Standard]
							800hr
						1000hr	
		Filter Reset				Avbryt [Standard]	
						Ja	
	Power Settings	Direkte på				AV [Standard]	
						På	
		Signalstrøm på*					AV [Standard]
							På
		Skru av automatisk (min.)					0–180 (5 min mellomrom) [Standard: 20]
							0–990 (30 min. mellomrom) [Standard: 0]
		Sovtidtaker (min.)	Alltid på				Ja
							Nei [Standard]
		Quick Resume					AV [Standard]
							På
	Power Mode (Standby)*					Aktiv	
						Eco. [Standard]	
	USB Power					AV [Standard]	
						På	
						Auto	
	Sikkerhet	Sikkerhet				AV [Standard]	
						På	
		Sikkerhetstidtaker	Måned				0–12 [Standard: 0]
Dag						0–30 [Standard: 0]	
Timer						0–24 [Standard: 0]	
Avslutt							
Endre Passord							

# BRUKE PROJEKTOREN





Hovedmeny	Undermeny	Undermeny 2	Undermeny 3	Undermeny 4	Verdier
Oppsett	HDMI Link Settings	HDMI Link			AV [Standard]
					På
		Inclusive TV			Nei [Standard]
					Ja
		Power On Link*			Mutual
					PJ->Device [Standard]
					Device->PJ
					AV [Standard]
		Power Off Link			På
					Grønt rutenett
					Magenta-rutenett
					Hvit rutenett
	Testmønster	Testmønster			Hvit
					AV [Standard]
					På [Standard]
					AV
	Fjernkontroll-sinnstilling [avhenger av fjernkontroll]	IR-Funktion			HDMI 2 [Standard]
					Testmønster
		Bruker 1			LAN
					Lysstyrke
					Kontrast
					Sovtidtaker
					Color Matching
					Fargetemperatur
					Gamma
					Projeksjon
					Lampeinnstillinger
					Zoom
					Frys
			Bruker 2		
					Testmønster
					LAN
					Lysstyrke
					Kontrast
					Sovtidtaker
					Color Matching
					Fargetemperatur
					Gamma
					Projeksjon
				Lampeinnstillinger	
		Zoom [Standard]			
			Frys		



# BRUKE PROJEKTOREN

Hovedmeny	Undermeny	Undermeny 2	Undermeny 3	Undermeny 4	Verdier	
Oppsett	Fjernkontroll-sinnstilling [avhenger av fjernkontroll]	Bruker 3			HDMI 2	
					Testmønster	
					LAN	
					Lysstyrke	
					Kontrast	
					Sovtidtaker [Standard]	
					Color Matching	
					Fargetemperatur	
					Gamma	
					Projeksjon	
					Lampeinnstillinger	
					Zoom	
			Frys			
		Projektor ID				00~99
		Options	Språk			English [Standard]
						Deutsch
						Français
						Italiano
						Español
						Português
						Polski
						Nederlands
						Svenska
						Norsk/Dansk
						Suomi
						ελληνικά
						繁體中文
						简体中文
						日本語
						한국어
						Русский
						Magyar
						Čeština
					عربي	
					ไทย	
			Türkçe			
			فارسی			
			Tiếng Việt			
			Bahasa Indonesia			
			Română			
			Slovenčina			

# BRUKE PROJEKTOREN

Hovedmeny	Undermeny	Undermeny 2	Undermeny 3	Undermeny 4	Verdier	
Oppsett	Options	Undertekster			CC1	
					CC2	
					AV[Standard]	
		Menu Settings	Menyplassering			Topp venstre 
						Topp høyre 
						Midt  [Standard]
						Bunn venstre 
						Bunn høyre 
						AV
			Menu Timer			5 sek.
						10 sek. [Standard]
		Inngangskilde				HDMI 1
						HDMI 2
						VGA
						Video
		Input Name	HDMI 1			Standard [Standard]
						Custom
			HDMI 2			Standard [Standard]
						Custom
			VGA			Standard [Standard]
						Custom
			Video			Standard [Standard]
						Custom
		High Altitude			AV [Standard]	
					På	
		Display Mode Lock			AV [Standard]	
					På	
		Lås tastatur			AV [Standard]	
					På	
		Skjul Information			AV [Standard]	
					På	
		Logo			Standard [Standard]	
					Nøytral	
					Bruker	
		Bakgrunnsfarge			None [Standard]	
					Blå	
					Rød	
					Grønn	
					Grå	
					Logo	

# BRUKE PROJEKTOREN

Hovedmeny	Undermeny	Undermeny 2	Undermeny 3	Undermeny 4	Verdier
Oppsett	Reset	Reset OSD			Avbryt [Standard]
					Ja
		Reset to Default			Avbryt [Standard]
					Ja
Nettverk	LAN	Nettverksstatus			(kun les)
		MAC-adresse			(kun les)
		DHCP			AV [Standard]
					På
		IP-adresse			192.168.0.100 [Standard]
		Nettverksmaske			255.255.255.0 [Standard]
		Gateway			192.168.0.254 [Standard]
		DNS			192.168.0.51 [Standard]
	Reset				
	Control	Crestron			AV
					På [Standard] <b>MERK:</b> Port 41794.
		Extron			AV
					På [Standard] <b>MERK:</b> Port 2023.
		PJ Link			AV
					På [Standard] <b>MERK:</b> Port 4352
		AMX Device Discovery			AV
					På [Standard] <b>MERK:</b> Port 9131
		Telnet			AV
					På [Standard] <b>MERK:</b> Port 23
HTTP				AV	
			På [Standard] <b>MERK:</b> Port 80		

# BRUKE PROJEKTOREN

Hovedmeny	Undermeny	Undermeny 2	Undermeny 3	Undermeny 4	Verdier	
Informasjon	Regulatory					
	Serial Number					
	Kilde					
	Resolution				00x00	
	Refresh Rate				0,00 Hz	
	Skjermmodus					
	Power Mode (Standby)					
	Lampetid	Lys			0 hr	
		Eco.			0 hr	
		Dynamic			0 hr	
		Eco+			0 hr	
		Total				
	Nettverksstatus					
	IP-adresse					
	Projektor ID				00~99	
	Filter Usage Hours					
	Lysstyrkemodus					
FW Version	System					
	LAN					
	MCU					

## Merk:

- Hvis Signal er satt til Automatic, er fase og frekvens skjult. Hvis "Signal" er satt til en bestemt inngangskilde, kan brukeren manuelt stille inn og lagre fase og frekvens.
- Når du har endret "IR-Funktion", "Projeksjon" eller "Lås tastatur", vises en bekreftelsesmelding på skjermen. Velg "Ja" for å lagre innstillingene.
- Verdier kan justeres og lagres for hver visningsmodus.
- \*Tilleggsfunksjoner avhenger av modell og region.

## Skjerm Image Settings-meny

### Skjermmodus (kun datamodus)

Det er mange fabrikkinnstillinger som er optimalisert for ulike typer bilder.

- **Presentasjon:** Denne modusen er egnet til å vise PowerPoint-presentasjoner når projektoren er tilkoblet en PC.
- **Lys:** Maksimal klarhet fra PC-inngang.
- **Kino:** Velg denne modusen for hjemmekino.
- **Spill:** Velg denne modusen for å øke lysstyrken og responstid for videospill.
- **sRGB:** Standardisert nøyaktig farge.
- **DICOM SIM.:** Denne modusen kan projisere et monokrom medisinsk bilde som et røntgenbilde, MR-bilde osv.
- **Bruker:** Lagre brukerens innstillinger.

# BRUKE PROJEKTOREN

- **3D:** Du må ha 3D-briller for å oppleve 3D-effekten. Sørg for at datamaskinen / den mobile enheten har et 120 Hz-utgangssignal på et grafikkort med firedobbel buffer og at du har en 3D-spiller installert.

## Veggfarge (kun datamodus)

Bruk denne funksjonen for å få et optimalt skjermbilde som passer veggfargen. Velg mellom AV, Svart tavle, Lysegul, Lysegrønn, Lyseblå, Rosa og Grå.

## Lysstyrke

Justerer lysstyrken på bildet.

## Kontrast

Kontrast kontrollerer forskjellen mellom de lyseste og mørkeste delene av bildet.

## Skarphet

Juster skarpheten på bildet.

## Farve

Juster et videobilde fra sort/hvitt til helfarget bilde.

## Glød

Justerer fargebalansen mellom rød og grønn.

## Gamma

Sett opp gammakurvetype. Etter at startoppsett og fininnstilling er fullført, brukes gammajusteringsstrinnene til å optimere bildeutmatingen.

- **Film:** For hjemmekino.
- **Video:** For video- eller TV-kilde.
- **Grafikker:** For PC-/foto-kilde.
- **Standard (2.2):** For standardisert innstilling.
- **1.8/ 2.0/ 2.4:** For bestemt PC-/foto-kilde.

## Fargeinnstillinger

Konfigurer fargeinnstillinger.

- **BrilliantColor™:** Denne justeringen bruker en ny fargebehandlingsalgoritme og forbedringer for å gjøre det mulig med høyere lysstyrke med ekte, mer levende farger i bildet.
- **Fargetemperatur (kun datamodus):** Velg en fargetemperatur fra varm, standard, kjølig og kald.
- **Color Matching:** Velg følgende alternativer:
  - Farve: Juster nivåer for rød (R), grønn (G), blå (B), cyan (C), gul (Y), magenta (M) og hvit (W) for bildet.
  - Fargetone: Justerer fargebalansen mellom rød og grønn.
  - Metning: Juster et videobilde fra sort/hvitt til helfarget bilde.
  - Økning: Justerer lysstyrken til bildet.
  - Reset: Gå tilbake til fabrikkinnstillingene for color matching.
  - Avslutt: Avslutt "Color Matching"-menyen.
- **RGB økn./stnd.:** Disse innstillinger gjør det mulig å konfigurere lysstyrke (forsterkning) og kontrast (forspenning) i et bilde.
  - Reset: Gjenopprett fabrikkinnstillingene for RGB økn./stnd.
  - Avslutt: Avslutt "RGB økn./stnd."-menyen.

# BRUKE PROJEKTOREN

- **Fargerom (ikke med HDMI-inngang):** Velg en passende fargematrixtype fra følgende: Auto, RGB eller YUV.
- **Fargerom (kun med HDMI-inngang):** Velg en passende fargematrixtype fra følgende: Auto, RGB(0~255), RGB(16~235), og YUV.
- **Hvitt nivå:** Lar bruker justere Hvitt nivå når videosignal brukes.
- **Svart nivå:** La bruker justere Svart nivå når videosignal brukes.
- **IRE:** Lar bruker justere IRE-nivå for mottak av Video-signal.  
**Merk:** IRE er kun tilgjengelig med NTSC-videoformatet.

## Signal

Juster signalalternativer.

- **Automatic:** Konfigurerer automatisk signal (frekvens og faseelementer kan ikke velges). Hvis automatisk er deaktivert, vil frekvens- og fase-elementene vises slik at brukeren kan manuelt stille inn og lagre innstillingene.
- **Frekvens:** Endre visningsdataens frekvens for å stemme overens med frekvensen fra din datamaskins grafikkort. Bruk kun denne funksjonen hvis bildet flirer vertikalt.
- **Fase:** Synkroniserer signal tiden fra skjermen med grafikkortet. Hvis bildet virker ustabil eller flimrer, bruk denne funksjonen til å korrigere dette.
- **H. Posisjon:** Juster den horisontale posisjonen til bildet.
- **V. Posisjon:** Juster den vertikale posisjonen til bildet.

## Lysstyrkemode(for lampebasedata)

Juster lysstyrkemode for lampebaserte projektorer.

- **Lys:** Velg "Lys" for å øke lysstyrken.
- **Eco.:** Velg "Eco." for å dimme projektorlampen. Dette vil senke energibruken og forlenge levetiden til lampen.
- **Dynamic:** Velg "Dynamic" for å dempe lampeeffekten som vil være basert på lysstyrken i innholdet og justere lampens strømforbruk mellom 100 % og 30 % dynamisk. Lampens levetid vil bli forlenget.
- **Eco+:** Når Eco+-modus er aktivert, vil lysstyrken av innholdet registreres automatisk for å betydelig redusere strømforbruket til lampen (opp til 70 %) når projektoren ikke er i bruk.

## Reset

Gå tilbake til fabrikkinnstillingene for fargeinnstillinger.

## SKJERM 3D-meny

### 3D modus

Bruk dette alternativet for å deaktivere 3D-funksjonen eller velge riktig 3D-funksjon.

- **AV:** Velg "AV" for å slå av 3D modus.
- **DLP-Link:** Velg for å bruke optimaliserte innstillinger for DLP 3D-briller.
- **IR:** Velg "IR" for å bruke optimalisert innstilling for VESA 3D-briller.

### 3D - 2D

Bruk dette alternativet for å angi hvordan 3D-innhold skal vises på skjermen.

- **3D:** Skjerm 3D-signal.
- **L (Venstre):** Skjerm det venstre bildet til 3D-innholdet.
- **R (Høyre):** Skjerm det høyre bildet til 3D-innholdet.

# BRUKE PROJEKTOREN

## 3D-Format

Bruk dette alternativet til å velge riktig 3D-formatinnhold.

- **Auto:** Når et 3D-identifikasjonssignal er oppdaget, velges 3D-format automatisk.
- **SBS:** Skjerm 3D-signal i "Side-om-side"-format.
- **Top and Bottom:** Skjerm 3D-signal i "Top and Bottom"-format.
- **Frame Sequential:** Skjerm 3D-signal i "Frame Sequential"-format.

## 3D synk. invert

Bruk dette alternativet for å aktivere/deaktivere 3D synk. invert-funksjonen.

## Skjerm Aspect Ratio-meny

### Aspect Ratio

Velg sideforhold for bildet som vises blant følgende alternativer:

- **4:3:** Formatet er for 4:3-inngangskilder.
- **16:9:** Dette formatet er for 16:9-kilder som HDTV og DVD, beregnet for widescreen-tv.
- **16:10 (kun for WXGA- og WUXGA-modeller):** Dette formatet er for 16:10-inngangskilder, som bærbare PC-er med widescreen-skjerm.
- **LBX (unntatt SVGA- og XGA-modeller):** Dette formatet er for ikke-16x9, letterbox-kilde og hvid su vil bruke en ekstern 16x9-linse for å vise et 2,35:1-sideforhold ved full oppløsning.
- **Original:** Dette formatet viser originalt bilde uten skalering.
- **Auto:** Velg automatisk mest passende visningsformat.

### **Merk:**

- *Detaljert informasjon om LBX-modus:*
  - *Noen DVD-er i letterbox-format er ikke forbedret for TV-er med 16x9. Hvis dette er tilfellet, ser ikke bildet riktig ut når det vises i 16:9. I så fall kan du prøve å bruke 4:3-modusen til å se på DVD-en. Hvis innholdet i seg selv ikke er 4:3, vil det ha sorte kanter rundt bildet i 16:9-visning. For denne typen innhold kan du bruke LBX-modus for å fylle bildet på 16:9-visningen.*
  - *Dersom du bruker en ekstern anamorf linse, denne LBX-modusen lar deg også se et 2,35:1 innhold (inkluderer anamorf DVD og HDTV-filmkilde) som støtter anamorf bredde som er forsterket for et 16x9 display i et bredt 2,35:1 bilde. I dette tilfellet er det ingen svarte linjer. Lampestrøm og vertikal oppløsning er fullstendig utstyrt.*
- *Gjør følgende for å bruke SuperBred-format:*
  - a) *Sett skjermens sideforhold til 2,0:1.*
  - b) *Velg formatet "SuperBred".*
  - c) *Sett projektorbildet korrekt på linje på skjermen.*

# BRUKE PROJEKTOREN

## XGA-skaleringstabell:

Kilde	480i/p	576i/p	1080i/p	720p
<b>4x3</b>	Skaler til 1024x768.			
<b>16x9</b>	Skaler til 1024x576.			
<b>Original</b>	Ingen skalering vil bli brukt; bildet vises med oppløsning basert på inngangskilden.			
<b>Auto</b>	-Hvis kilden er 4:3, blir skjermtypen skalert til 1024x768. -Hvis kilden er 16:9, blir skjermtypen skalert til 1024x576. -Hvis kilden er 15:9, blir skjermtypen skalert til 1024x614. -Hvis kilden er 16:10, blir skjermtypen skalert til 1024x640.			

## XGA auto-kartleggingsregel:

Auto	Inngangsopløsning		Auto/Skaler	
	H-oppløsning	V-oppløsning	1024	768
<b>4:3</b>	640	480	1024	768
	800	600	1024	768
	1024	768	1024	768
	1600	1200	1024	768
<b>Widescreen-bærbar</b>	1280	720	1024	576
	1280	768	1024	614
	1280	800	1024	640
<b>SDTV</b>	720	576	1024	576
	720	480	1024	576
<b>HDTV</b>	1280	720	1024	576
	1920	1080	1024	576

## WXGA-skaleringstabell (skjermtypen 16x10):

### Merk:

- Støttet skjermtypen 16:9 (1280x720), 16:10 (1280x800).
- Når skjermtypen er 16:9, blir 16x10-formatet utilgjengelig.
- Når skjermtypen er 16:10, blir 16x9-formatet utilgjengelig.
- Hvis du velger det automatiske alternativet, blir også visningsmodus endret automatisk.

16:10-skjerm	480i/p	576i/p	1080i/p	720p	PC
<b>4x3</b>	Skaler til 1066x800.				
<b>16x10</b>	Skaler til 1280x800.				
<b>LBX</b>	Skaler til 1280x960, og vis 1280x800 fra midten.				
<b>Original</b>	1:1-tilordning sentrert.		1:1-kartlegging skjerm 1280x800.	1280x720 fra midten vises.	1:1-tilordning sentrert.
<b>Auto</b>	-Inngangskilden tilpasses skjermområdet på 1280x800 og beholder sitt originale sideforhold. -Hvis kilden er 4:3, blir skjermtypen skalert til 1066x800. -Hvis kilden er 16:9, blir skjermtypen skalert til 1280x720. -Hvis kilden er 15:9, blir skjermtypen skalert til 1280x768. -Hvis kilden er 16:10, blir skjermtypen skalert til 1280x800.				



# BRUKE PROJEKTOREN

## WXGA auto-kartleggingsregel (skjermtype 16x10):

Auto	Inngangsopløsning		Auto/Skaler	
	H-oppløsning	V-oppløsning	1280	800
4:3	640	480	1066	800
	800	600	1066	800
	1024	768	1066	800
	1280	1024	1066	800
	1400	1050	1066	800
	1600	1200	1066	800
Widescreen-bærbar	1280	720	1280	720
	1280	768	1280	768
	1280	800	1280	800
SDTV	720	576	1280	720
	720	480	1280	720
HDTV	1280	720	1280	720
	1920	1080	1280	720

## WXGA-skaleringstabell (skjermtype 16x9):

16:9-skjerm	480i/p	576i/p	1080i/p	720p	PC
<b>4x3</b>	Skaler til 960x720.				
<b>16x9</b>	Skaler til 1280x720.				
<b>LBX</b>	Skaler til 1280x960 , og vis 1280x720 fra midten.				
<b>Original</b>	1:1-tilordning sentrert.		1:1-kartlegging skjerm 1280x720.	1280x720 fra midten vises.	1:1-tilordning sentrert.
<b>Auto</b>	-Hvis dette formatet er valgt, blir skjermtypen automatisk 16:9 (1280x720). -Hvis kilden er 4:3, blir skjermtypen skalert til 960x720. -Hvis kilden er 16:9, blir skjermtypen skalert til 1280x720. -Hvis kilden er 15:9, blir skjermtypen skalert til 1200x720. -Hvis kilden er 16:10, blir skjermtypen skalert til 1152x720.				

# BRUKE PROJEKTOREN

## WXGA auto-kartleggingsregel (skjermtypen 16x9):

Auto	Inngangsopløsning		Auto/Skaler	
	H-oppløsning	V-oppløsning	1280	720
4:3	640	480	960	720
	800	600	960	720
	1024	768	960	720
	1280	1024	960	720
	1400	1050	960	720
	1600	1200	960	720
Widescreen-bærbar	1280	720	1280	720
	1280	768	1200	720
	1280	800	1152	720
SDTV	720	576	1280	720
	720	480	1280	720
HDTV	1280	720	1280	720
	1920	1080	1280	720

## 1080P skaleringsstabell:

16:9-skjerm	480i/p	576i/p	1080i/p	720p	PC
4x3	Skaler til 1440x1080.				
16x9	Skaler til 1920x1080.				
LBX	Skaler til 1920x1440, og vis 1920x1080 fra midten.				
Original	1:1-tilordning sentret. Ingen skalering vil bli brukt; bildet vises med oppløsning basert på inngangskilden.				
Auto	-Hvis dette formatet er valgt, blir skjermtypen automatisk 16:9 (1920x1080). -Hvis kilden er 4:3, blir skjermtypen skalert til 1440x1080. -Hvis kilden er 16:9, blir skjermtypen skalert til 1920x1080. -Hvis kilden er 16:10, blir skjermtypen skalert til 1920x1200, og 1920x1080 vises.				

## 1080P auto-kartleggingsregel:

Auto	Inngangsopløsning		Auto/Skaler	
	H-oppløsning	V-oppløsning	1920	1080
4:3	640	480	1440	1080
	800	600	1440	1080
	1024	768	1440	1080
	1280	1024	1440	1080
	1400	1050	1440	1080
	1600	1200	1440	1080
Widescreen-bærbar	1280	720	1920	1080
	1280	768	1800	1080
	1280	800	1728	1080
SDTV	720	576	1350	1080
	720	480	1620	1080
HDTV	1280	720	1920	1080
	1920	1080	1920	1080

# BRUKE PROJEKTOREN

## WUXGA-skaleringstabell for 1920x1200 DMD (skjermtype 16x10):

### Merk:

- Støttet skjermtype 16:10 (1920x1200), 16:9 (1920x1080).
- Når skjermtype er 16:9, blir 16x10-formatet utilgjengelig.
- Når skjermtype er 16:10, blir 16x9-formatet utilgjengelig.
- Hvis du velger det automatiske alternativet, blir også visningsmodus endret automatisk.

16:10-skjerm	480i/p	576i/p	1080i/p	720p	PC
<b>4x3</b>	Skaler til 1600x1200.				
<b>16x9</b>	Skaler til 1920x1080.				
<b>16x10</b>	Skaler til 1920x1200.				
<b>LBX</b>	Skaler til 1920x1440, og vis 1920x1200 fra midten.				
<b>Original</b>	1:1-tilordning sentrert. Ingen skalering vil bli brukt; bildet vises med oppløsning basert på inngangskilden.				
<b>Auto</b>	-Hvis dette formatet er valgt, blir skjermtypen automatisk 16:10 (1920x1200). -Hvis kilden er 4:3, blir skjermtypen skalert til 1600x1200. -Hvis kilden er 16:9, blir skjermtypen skalert til 1920x1080. -Hvis kilden er 16:10, blir skjermtypen skalert til 1920x1200.				

## WUXGA auto-kartleggingsregel (skjermtype 16x10):

Auto	Inngangsopløsning		Auto/Skaler	
	H-oppløsning	V-oppløsning	1920	1200
<b>4:3</b>	640	480	1600	1200
	800	600	1600	1200
	1024	768	1600	1200
	1280	1024	1600	1200
	1400	1050	1600	1200
	1600	1200	1600	1200
<b>Widescreen-bærbar</b>	1280	720	1920	1080
	1280	768	1920	1152
	1280	800	1920	1200
<b>SDTV</b>	720	576	1350	1080
	720	480	1620	1080
<b>HDTV</b>	1280	720	1920	1080
	1920	1080	1920	1080

# BRUKE PROJEKTOREN

## WUXGA-skaleringstabell for 1920x1200 DMD (skjermtype 16x9):

16:9-skjerm	480i/p	576i/p	1080i/p	720p	PC
<b>4x3</b>	Skaler til 1440x1080.				
<b>16x9</b>	Skaler til 1920x1080.				
<b>LBX</b>	Skaler til 1920x1440, og vis 1920x1080 fra midten.				
<b>Original</b>	1:1-tilordning sentrert. Ingen skalering vil bli brukt; bildet vises med oppløsning basert på inngangskilden.				
<b>Auto</b>	-Hvis dette formatet er valgt, blir skjermtypen automatisk 16:9 (1920x1080). -Hvis kilden er 4:3, blir skjermtypen skalert til 1440x1080. -Hvis kilden er 16:9, blir skjermtypen skalert til 1920x1080. -Hvis kilden er 16:10, blir skjermtypen skalert til 1920x1200, og 1920x1080 vises.				

## WUXGA auto-kartleggingsregel (skjermtype 16x9):

Auto	Inngangsopløsning		Auto/Skaler	
	H-oppløsning	V-oppløsning	1920	1080
4:3	640	480	1440	1080
	800	600	1440	1080
	1024	768	1440	1080
	1280	1024	1440	1080
	1400	1050	1440	1080
	1600	1200	1440	1080
Widescreen-bærbar	1280	720	1920	1080
	1280	768	1800	1080
	1280	800	1728	1080
SDTV	720	576	1350	1080
	720	480	1620	1080
HDTV	1280	720	1920	1080
	1920	1080	1920	1080

## Skjerm Kantmaske-meny

### Kantmaske

Bruk denne funksjonen til å overskanne bildet for å fjerne støy fra videokoding som ligger på kanten av videokilden.

## Skjerm Zoom-meny

### Zoom

Bruk til å forstørre et bilde på projiseringsskjermen.

## Skjerm Image Shift-meny

### Image shift

Forskyver det projiserte bildet horisontalt (H) eller vertikalt (V).

# BRUKE PROJEKTOREN

## Skjerm Keystone-meny

### Keystone

Korrigerer bildeforvrengning som skyldes at projektoren står skrått.

## Lyd Demp-meny

### Demp

Bruk dette alternativet for å midlertidig slå av lyden.

- **På:** Velg "På" for å slå på demping.
- **AV:** Velg "AV" for å slå av demping.

**Merk:** "Demp"-funksjonen påvirker lydstyrken til både intern og ekstern høyttaler.

## Lyd Volum-meny

### Volum

Justerer lydstyrken.

## Lydinngangsmeny

### Lydinngang

Standard lydinnstillinger er på sidepanelet til projektoren. Bruk dette valget til å tildele tilgjengelig lydinngang til valgt bildekilde.

## Audio out (Standby)-meny

### Audio Out (Standby)

Velg "På" eller "AV" for å slå av eller på lyd ut mens lampen er slått av.

## OPPSETT Projeksjon-meny

### Projeksjon

Velg inn projisering til front, bak, tak-topp, og bak-topp.

## OPPSETT Skjermtype-meny

### Skjermtype (kun for WXGA- og WUXGA-modeller)

Sett skjermtype til 16:9 eller 16:10.

## OPPSETT Lampeinnstillinger-meny

### Lampepåminnelse

Velg denne funksjonen for å vise eller gjemme advarsler når skift lampe beskjeden er vist. Beskjeden vil komme til syne 30 timer før det er anbefalt å bytte lampe.

### Lampenullstilling

Nullstiller lampens teller etter at lampen er byttet.

# BRUKE PROJEKTOREN

## OPPSETT Filter Settings-meny

### Filter Usage Hours

Skjerm filtertid.

### Optional Filter Installed

Still inn advarselsmelding.

- **Ja:** Skjerm advarsel etter 500 timers bruk.

**Merk:** "Filter Usage Hours / Filter Reminder / Filter Reset" vises bare når "Optional Filter Installed" er "Ja".

- **Nei:** Slå av advarselen.

### Filter Reminder

Velg denne funksjonen for å vise eller skjule advarselen når meldingen om å skifte filter vises. Alternativene er 300hr, 500hr, 800hr og 1000hr.

### Filter Reset

Nullstill støvfiltertelleren når støvfilteren er byttet eller renses.

## OPPSETT Power Settings-meny

### Direkte på

Velg "På" for å aktivere Direkte på-modus. Projektoren vil automatisk slå seg på når den mottar strøm er levert uten å trykke "Strøm"-knappen på projektorens tastatur eller på fjernkontrollen.

### Signalstrøm på\*

Velg "På" for å aktivere Signalstrøm-modus. Projektoren slår seg automatisk på når et signal oppdages uten at "Strøm"-tasten på tastaturet på projektoren eller på fjernkontrollen trykkes.

### **Merk:**

- Hvis "Signalstrøm på" er satt til "På", vil strømforbruket til projektoren i ventemodus være over 3 W.
- \*Tilleggsfunksjoner avhenger av modell og region.

### Skru av automatisk (min.)

Setter starttiden for nedtelling. Nedtellingen vil starte når projektoren ikke får noe signal. Projektoren vil skru seg av automatisk når nedtellingen er ferdig (i minutter).

### Sovtidtaker (min.)

Konfigurer sovtidtaker.

- **Sovtidtaker (min.):** Setter starttiden for nedtelling. Nedtellingen vil starte når projektoren ikke får noe signal. Projektoren vil skru seg av automatisk når nedtellingen er ferdig (i minutter).  
**Merk:** Sovtidtaker nullstilles hver gang projektoren slås av.
- **Alltid på:** Velg å sette sovtidtaker til å alltid på være på eller av.

### Quick Resume

Still inn Quick Resume.

- **På:** Hvis projektoren slått på uten at det var meningen, kan den slås på igjen umiddelbart i løpet av 100 sekunder etter at den ble avslått med denne funksjonen.
- **AV:** Viften starter å kjøle systemet 10 sekunder etter at brukeren slår av projektoren.

# BRUKE PROJEKTOREN

## Power Mode (Standby)\*

Still inn strømmodus.

- **Aktiv:** Velg "Aktiv" for å gå tilbake til normal ventemodus.
- **Eco.:** Velg "Eco." for å spare mer strøm < 0,5 W.

### **Merk:**

- Hvis "Signalstrøm på" er slått "På", eller alternativet "Audio Out (Standby)" er slått "På", vil strømforbruket til projektoren i ventemodus være over 3 W.
- Viftene vil fortsatt kjøre i aktiv ventemodus hvis "Signalstrøm på" er aktivert.
- \*Tilleggsfunksjoner avhenger av modell og region.

## USB Power

Still inn USB-strømmodus.

- **AV:** Velg "AV" for å slå av USB-strømmodus.
- **På:** Velg "På" for å slå av USB-strømmodus.
- **Auto:** Velg "Auto" for å stille inn USB-strømmodus automatisk.

## OPPSETT Sikkerhet-meny

### Sikkerhet

Aktiver denne funksjonen for å bli bedt om passord før du bruker projektoren.

### Sikkerhetstidtager

Velg tid (Måned/Dag/Timer) for å stille inn hvor mange timer projektoren kan brukes. Straks tiden har utløpt vil du bli bedt om å angi passordet ditt igjen.

### Endre Passord

Brukes til å angi eller endre passordet som du blir bedt om når projektoren slås på.

## OPPSETT HDMI Link Settings-meny

### **Merk:**

- Når du kobler HDMI-CEC-kompatible enheter til projektoren med HDMI-kabler, kan du styre dem med Strøm på- eller Strøm av-status ved hjelp av HDMI Link-kontrollfunksjonen på projektorens skjermmeny. Dette gjør at en enhet eller flere enheter i en gruppe kan slås på av eller slås av via HDMI Link-funksjonen. I en typisk konfigurasjon kan DVD-spillere kobles til projektoren gjennom en forsterker eller et hjemmekinosystem.

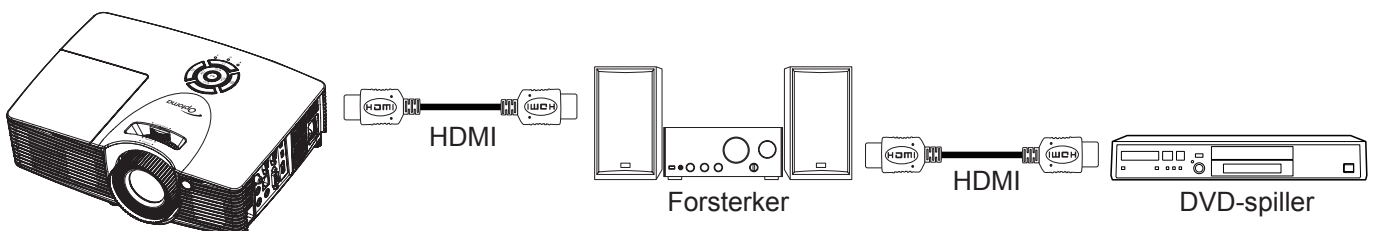

# BRUKE PROJEKTOREN

## HDMI Link

Aktiver/deaktiver HDMI Link-funksjonen. Alternativene Inclusive TV, Power On Link og Power Off Link vil kun være tilgjengelige dersom innstillingen er satt til "På".

## Inclusive TV

Sett til "Ja" hvis du vil at både TV-en og projektoren skal slås av automatisk samtidig. For å forhindre begge enhetene slås av på samme tid kan du sette innstillingen til "Nei".

## Power On Link\*

CEC strøm på-kommando. Velg blant følgende alternativer:

- **Mutual:** Både projektoren og CEC-enheten slås på samtidig.
- **PJ->Device:** CEC-enheten vil bli slått på etter at projektoren er slått på.
- **Device->PJ:** Projektoren slås på etter at CEC-enheten er slått på.

**Merk:** \*Tilleggsfunksjoner avhenger av modell og region.

## Power Off Link

Aktiver funksjonen hvis du vil at både HDMI Link og projektoren skal slås av automatisk samtidig.

## OPPSETT Testmønster-meny

### Testmønster

Sett testmønster til grønt, magenta eller hvitt rutenett eller bare hvitt, eller deaktiver funksjonen (av).

## OPPSETT Fjernkontrollsinnstilling-meny

### IR-Funktion

Still inn IR-funksjonen.

- **På:** Velger du "På", så kan projektoren brukes med fjernkontrollen fra IR-mottaker på toppen eller forsiden.
- **AV:** Velger du "AV", så kan projektoren ikke brukes med fjernkontrollen fra IR-mottakeren på toppen eller forsiden. Ved å velge "AV" kan du bruke tastaturet igjen.

### Bruker 1/ Bruker 2/ Bruker 3

Tilordne standardfunksjonen for Bruker 1, Bruker 2 eller Bruker 3 til HDMI 2, Testmønster, LAN, Lysstyrke, Kontrast, Sovtidtaker, Color Matching, Fargetemperatur, Gamma, Projeksjon, Lampeinnstillinger, Zoom eller Frys.

## OPPSETT Projektor ID-meny

### Projektor ID

ID-definisjon kan settes opp i denne menyen (0–99). Dette kan brukes til å kontrollere en individuell projektor med RS232.

## OPPSETT Alternativer-meny

### Språk

Språket på skjermmenyene kan settes til: engelsk, tysk, fransk, italiensk, spansk, portugisisk, polsk, nederlandsk, svensk, norsk/dansk, finsk, gresk, tradisjonell kinesisk, forenklet kinesisk, japansk, koreansk, russisk, ungarsk, tsjekkisk/slovakisk, arabisk, thai, tyrkisk, persisk, vietnamesisk, indonesisk, rumensk eller slovakisk.

### Undertekster

Undertekster er en tekstversjon av programmets lyd eller annen informasjon som vises på skjermen. Hvis inngangssignalet inneholder teksting, kan du slå på funksjonen og se kanalene. De tilgjengelige alternativene inkluderer "AV", "CC1" og "CC2".



# BRUKE PROJEKTOREN

## Menu Settings

Angi menysted på skjermen og konfigurere Menu Timer-innstillinger.

- **Menyplassering:** Velg meny plasseringen på skjermen.
- **Menu Timer:** Angi hvor lenge skjermmenyen skal forbli synlig på skjermen.

## Inngangskilde

Sett inngangskilden til HDMI 1, HDMI 2, VGA eller Video.

## Input Name

Bruk til å endre navn på en inngangsfunksjon for å finne den enklere. Alternativene er HDMI 1, HDMI 2, VGA og Video.

## High Altitude

Når "På" er valgt, kjører viftene raskere. Denne funksjonen er nyttig i områder hvor luften er tynn.

## Display Mode Lock

Velg "På" eller "AV" for å låse eller åpne justering av innstillingene for visningsmodus.

## Lås tastatur

Når tastaturlåsfunksjonen er "På", låses hele kontrollpanelet. Projektoren kan imidlertid brukes med fjernkontrollen. Du kan velge "AV" eller trykke ← på tastaturet i 7 sekunder, så kan du bruke tastaturet igjen.

## Skjul Information

Aktiver denne funksjonen for å skjule informasjonsmeldingen.

- **På:** Velg "På" for å gjemme informasjonsmeldingen.
- **AV:** Velg "AV", så ser du meldingen "Søker".

## Logo

Bruk denne funksjonen til å sette ønsket oppstartsskjerm. Hvis endringer gjøres, trer de i kraft neste gang projektoren slås på.

- **Standard:** Standard oppstartsskjerm.
- **Nøytral:** Logo vises ikke på oppstartsskjermen.
- **Bruker:** Bruk det lagrede bildet som oppstartsskjerm bilde.

## Bakgrunnsfarge

Bruk denne funksjonen for å vise en blå, rød, grønn, grå farge, ingenting eller logoskjermen når signal ikke er tilgjengelig.

## OPPSETT Reset all-meny

### Reset

- **Reset OSD:** Gå tilbake til fabrikkinnstillingene for skjermmenyen.
- **Reset to Default:** Gå tilbake til fabrikkinnstillingene for innstillinger i oppsettsmenyen.

# BRUKE PROJEKTOREN

## Nettverk LAN-meny

### Nettverksstatus

Vis status for nettverkstilkoblingen (kun-les).

### MAC-adresse

Viser MAC-adressen (kun-les).

### DHCP

Bruk dette alternativet for å aktivere/deaktivere DHCP-funksjonen.

- **På:** Projektor vil få en IP-adresse automatisk fra nettverket.
- **AV:** For å angi IP, nettverksmaske, gateway og DNS manuelt.

**Merk:** Avsluttes skjermmenyen vil de angitte verdiene automatisk brukes.

### IP-adresse

Vis IP-adressen.

### Nettverksmaske

Vis nettverksmaskenummer.

### Gateway

Vis standard gateway for nettverket som er koblet til projektoren.

### DNS

Vis DNS-nummer.

## Bruke en nettleser til å kontrollere projektoren

1. Slå "På" DHCP-alternativet på projektoren for å la en DHCP-server tildele en IP-adresse automatisk.
2. Åpne nettleseren på PC-en, og skriv inn projektorens IP-adresse ("Nettverk > LAN > IP-adresse").
3. Legg inn brukernavn og passord, og klikk "Logg på".  
Projektorens nettbaserte grensesnitt for konfigurasjon åpnes.

### **Merk:**

- Standard brukernavn og passord er "admin".
- Trinnene i denne delen er basert på Windows 7-operativsystemet.

# BRUKE PROJEKTOREN

## Koble direkte til projektoren fra datamaskinen\*

1. Slå "AV" DHCP-alternativet på projektoren.
2. Konfigurer IP-adresse, nettverksmaske, gateway og DNS på projektoren ("Nettverk > LAN").
3. Åpne **Nettverks- og delingssenter**-siden på datamaskinen, og tildel de samme nettverksparametrene på PC-en som på projektoren. Klikk "OK" for å lagre innstillingene.

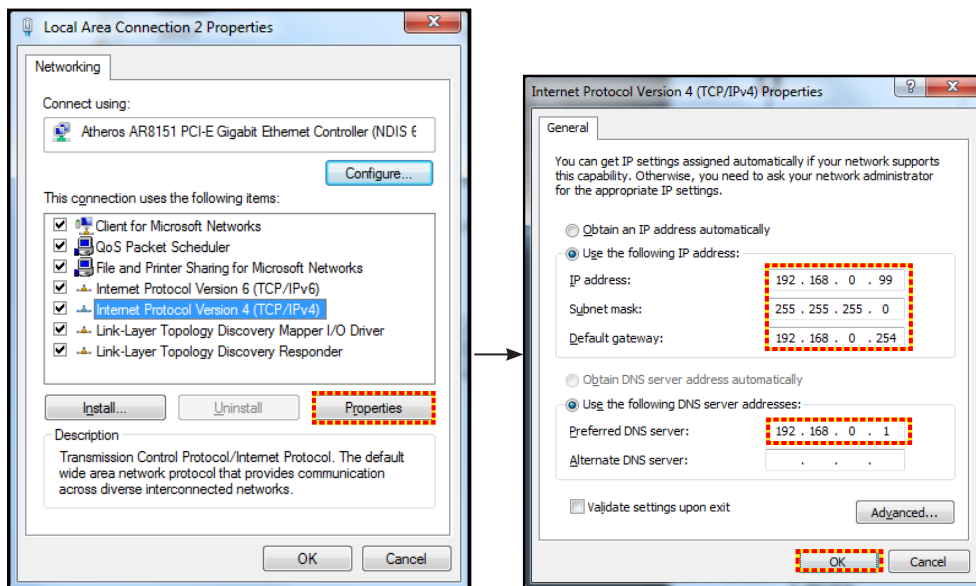

4. Åpne nettleseren på PC-en, og skriv IP-adresse tildelt i trinn 3 i URL-feltet. Trykk "Enter"-knappen.

## Reset

Tilbakestill alle innstillinger for LAN.

## Nettverkskontroll-meny

### Crestron

Bruk denne funksjonen for å velge nettverksfunksjon (port: 41794).

Du finner mer informasjon på <http://www.crestron.com> og [www.crestron.com/getroomview](http://www.crestron.com/getroomview).

### Extron

Bruk denne funksjonen for å velge nettverksfunksjon (port: 2023).

### PJ Link

Bruk denne funksjonen for å velge nettverksfunksjon (port: 4352).

### AMX Device Discovery

Bruk denne funksjonen for å velge nettverksfunksjon (port: 9131).

### Telnet

Bruk denne funksjonen for å velge nettverksfunksjon (port: 23).

### HTTP

Bruk denne funksjonen for å velge nettverksfunksjon (port: 80).

# BRUKE PROJEKTOREN

## OPPSETT Nettverk Control Settings-meny

### LAN\_RJ45-funksjon

For å gjøre den enkel å bruke har projektoren ulike nettverks- og fjernstyringsfunksjoner. LAN/RJ45-funksjonen på projektoren går gjennom et nettverk for å eksternt styre følgende: Slå på/av, lysstyrke og kontrastinnstillinger. Du kan også se statusinformasjon for projektoren, f. eks.: Videokilde, lyddemping osv.

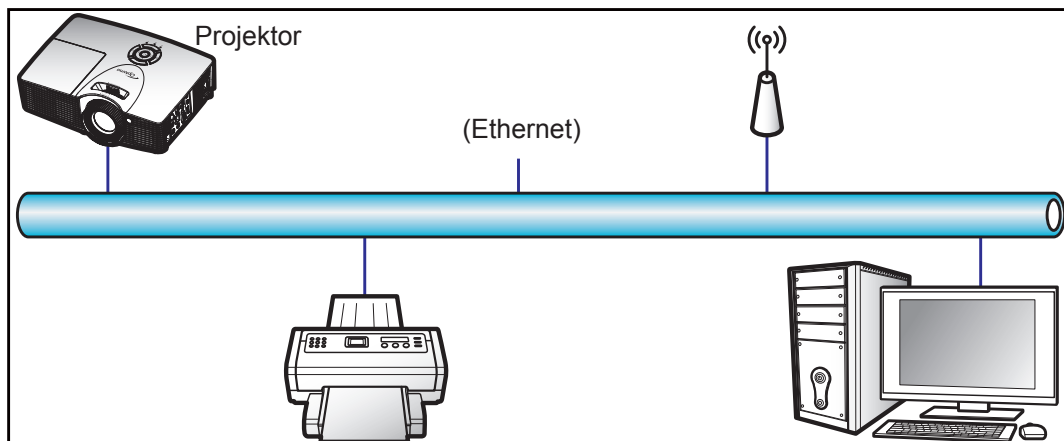

### Funksjoner for kablet LAN-terminal

Denne projektoren kan styres ved hjelp av en PC eller andre eksterne enheter via LAN-/RJ45-porten, og den er kompatibel med Crestron / Extron / AMX (Device Discovery) / PJLink.

- Crestron er et registrert varemerke for Crestron Electronics, Inc. i USA.
- Extron er et registrert varemerke for Extron Electronics, Inc. i USA.
- AMX er et registrert varemerke for AMX LLC i USA.
- PJLink har søkt om registrering av varemerke og logo i Japan, USA og andre land ved JBMIA.

Projektoren støtter de spesifiserte kommandoer i Crestron Electronics-kontrolleren og tilhørende programvare (f.eks. RoomView®).

<http://www.crestron.com/>

Denne projektoren er kompatibel med Extron-enheter for referanse.

<http://www.extron.com/>

Denne projektoren støttes av AMX (Device Discovery).

<http://www.amx.com/>

Denne projektoren støtter alle kommandoene i PJLink Class1 (versjon 1.00).

<http://pjlink.jbmia.or.jp/english/>

Du kan få mer inngående informasjon om de ulike typene eksterne enheter som kan kobles til LAN/RJ45-porten og fjernstyre projektoren samt relaterte styrekommandoer som støttes for disse eksterne enhetene ved å ta direkte kontakt med serviceteamet.

# BRUKE PROJEKTOREN

## LAN RJ45

1. Koble en RJ45-kabel til RJ45-portene på projektoren og på PC-en.

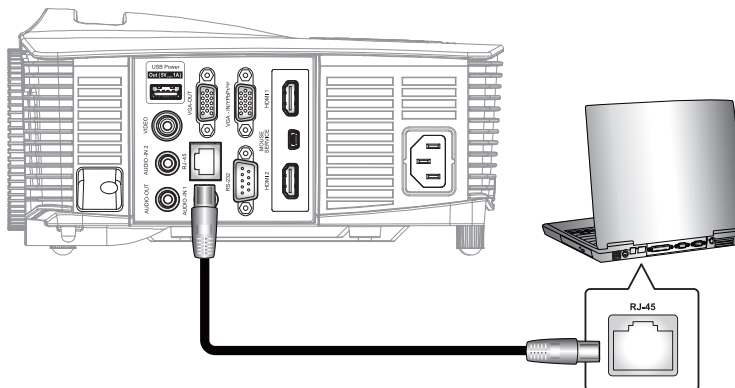

2. På PC-en velger du **Start > Kontrollpanel > Nettverkstilkoblinger**.

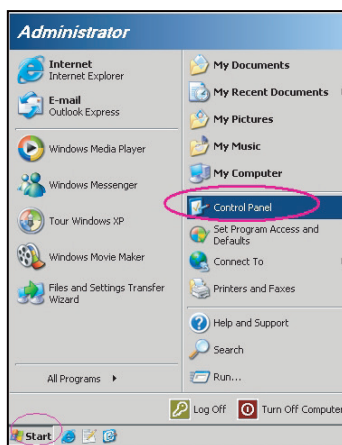

3. Høyreklikk **Lokal tilkobling**, og velg **Egenskaper**.

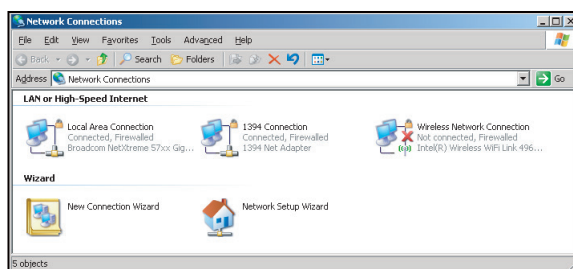

4. I vinduet **Egenskaper** velger du kategorien **Generelt** og deretter **Internett-protokoll (TCP/IP)**.

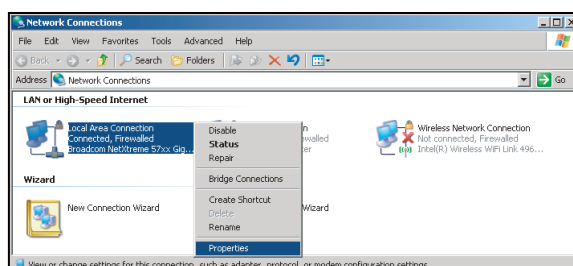

# BRUKE PROJEKTOREN

5. Klikk "Egenskaper".

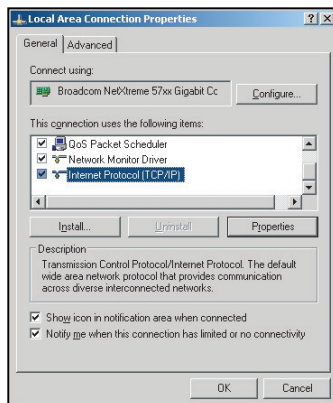

6. Skriv inn IP-adressen og nettverksmasken, og trykk "OK".

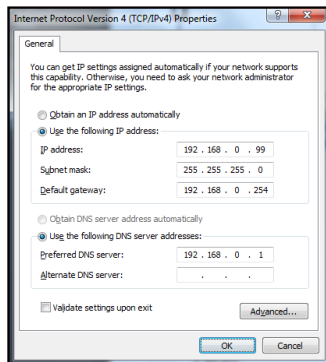

7. Trykk "Menu"-knappen på projektoren.
8. Åpne på projektor **Nettverk > LAN**.
9. Skriv inn følgende tilkoblingsparametre:
  - DHCP: AV
  - IP-adresse: 192.168.0.100
  - Nettverksmaske: 255.255.255.0
  - Gateway: 192.168.0.254
  - DNS: 192.168.0.1
10. Trykk "Enter" for å bekrefte innstillingene.
11. Åpne en nettleser (for eksempel Microsoft Internet Explorer med Adobe Flash Player 9.0 eller høyere installert).
12. I adresselinjen skriver du inn projektorens IP-adresse: 192.168.0.100.



# BRUKE PROJEKTOREN

13. Trykk "Enter".  
Projektoren er satt opp for eksterntstyring. LAN/RJ45-funksjonen vises som følger:

## Informasjonsside

Model: Optoma Tool Info Contact IT Help

**Optoma**

Projector Information

Projector Name: Optoma WXGA  
Location:   
Firmware Version:   
MAC Address: 00:50:41:7F:D4:40  
Resolution: NTSC  
Lamp Hours: 3  
Assigned to: Optoma Projector

Projector Status

Power Status: Power On  
Source: Video  
Display Mode: Cinema  
Projection: Front  
Brightness Mode: Bright  
Error Status: 0: No Error

exit

CRESTRON connected Expansion Options

## Hovedside

Model: Optoma Tool Info Contact IT Help

**Optoma**

Power Vol - Mute Vol +

Sources List

VGA  
Video  
HDMI 1  
HDMI 2

Menu Re-Sync  
Left Arrow Enter Right Arrow  
AV mute Source

Freeze Contrast Brightness Sharpness

CRESTRON connected Expansion Options

## Verktøyside

Model: Optoma Tool Info Contact IT Help

**Optoma**

Crestron Control

IP Address: 192.168.0.7  
IP ID: 7  
Port: 41794  
Send

Projector

Projector Name: Optoma WXGA  
Location:   
Assigned to: Optoma Projector  
Send

DHCP  Enabled  
IP Address: 192.168.0.100  
Subnet Mask: 255.255.255.0  
Default Gateway: 192.168.0.254  
DNS Server: 192.168.0.1  
Send

User Password

Enabled  
New Password:   
Confirm:   
Send

Enabled  
New Password:   
Confirm:   
Send

exit

CRESTRON connected Expansion Options

**Merk:** \*Tilleggsfunksjoner avhenger av modell og region.

# BRUKE PROJEKTOREN

## Kontakt IT-støtte



### RS232 via Telnet

Den alternative RS232-kommandokontrollmetoden er "RS232 via Telnet" for LAN/RJ45-grensesnitt.

### Hurtigstartveiledning for "RS232 via Telnet"

- Finn IP-adressen til projektoren ved å sjekke skjermmenyene.
- Kontroller at PC-en kan få tilgang til nettsiden på projektoren.
- Sørg for at "Windows-brannmuren" er deaktivert for å hindre at "Telnet"-funksjonen blir blokkert av PC-en.

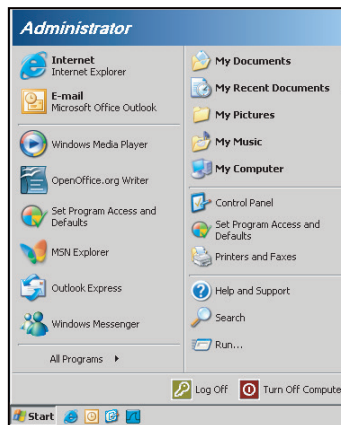

1. Velg **Start > Alle programmer > Tilbehør > Ledetekst.**

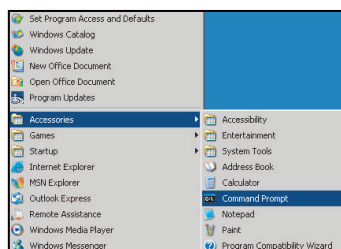

2. Skriv inn kommandoen i følgende format:
  - telnet ttt.xxx.yyy.zzz 23 (og trykk "Enter")
  - (ttt.xxx.yyy.zzz: IP-adressen til projektoren)
3. Hvis Telnet-tilkoblingen er klar, og brukeren kan taste inn RS232-kommandoer, og "Enter"-tasten kan trykkes, kan RS232-kommandoer brukes.



# BRUKE PROJEKTOREN

## Spesifikasjoner for “RS232 via telnet”:

1. Telnet: TCP.
2. Telnet-port: 23 (for flere detaljer kan du ta kontakt med tjenesteagent eller -team).
3. Telnet-verktøyet: Windows “TELNET.exe” (konsoll-modus).
4. Koble fra RS232-via-Telnet-kontroll normalt: Lukk
5. Windows Telnet-verktøyet rett etter at TELNET-forbindelsen er klar.
  - Begrensning 1 for Telnet-kontroll: Det er mindre enn 50 byte for påfølgende nettverksnyttelast for Telnet-kontrollprogrammet.
  - Begrensning 2 for Telnet-kontroll: Det er mindre enn 26 byte for en komplett RS232-kommando for Telnet-kontroll.
  - Begrensning 3 for Telnet-kontroll: Minimum forsinkelse for neste RS232-kommando må være mer enn 200 (ms).

## Info-meny

Vis projektorens informasjon som nedenfor:

- Regulatory
- Serial Number
- Kilde
- Resolution
- Refresh Rate
- Skjermmodus
- Power Mode (Standby)
  - Lys
  - Eco.
  - Dynamic
  - Eco+
  - Total
- Nettverksstatus
- IP-adresse
- Projektor ID
- Filter Usage Hours
- Lysstyrkemodus
- FW Version (System, LAN, MCU)

# BRUKE PROJEKTOREN

## 3D oppsett

1. Slå på projektoren.
2. Koble til en 3D-kilde. Dette kan være 3D Blu-Ray, spillkonsoll, PC, dekker osv.
3. Kontroller at du har satt inn 3D-innhold eller valgt 3D-kanal.
4. Slik slår du på 3D-briller. Se i bruksanvisningen til 3D-brillene for hvordan du bruker 3D-brillene.
5. Projektoren vil automatisk vise 3D fra en Blu-Ray med 3D. Hvis du skal vise 3D via en dekker eller PC, må du justere innstillingene i 3D-menyen.

### For 3D via Blu-Ray

3D vil automatisk bli vist.

- Meny > "Skjerm" > "3D" > "3D modus" > "DLP-Link"

### For 3D via en PC eller dekker

3D vises ikke automatisk. Avhengig av 3D-bildeinnholdet vil det enten bli vist side om side eller som topp og bunn. Se følgende tabell.

<b>SBS</b>	<b>SBS</b>	<b>Top and Bottom</b>
		<b>Top and Bottom</b>

- Hvis bildene er side om side, velger du "SBS" i menyen. Meny > "Skjerm" > "3D" > "3D-Format" > "SBS".
- For topp- og bunnbilder velger du "Top and Bottom" i menyen. Meny > "Skjerm" > "3D" > "3D-Format" > "Top and Bottom".  
Hvis 3D-bildet ikke ser riktig ut, kan du også være nødt til å justere 3D synk. invert. Slå på dette hvis bildet ser merkelig ut. Meny > "Skjerm" > "3D" > "3D synk. invert" > "På".

**Merk:** Hvis inngangsvideoen er normal 2D, må du trykke "3D" og bytte til "Auto". Hvis "SBS"-modus er aktiv, vises ikke 2D-videoinnhold på riktig måte. Endre tilbake til "Auto" dersom 3D via PC bare fungerer med enkelte oppløsninger. Kontroller kompatibilitet på side 54-55.

# VEDLIKEHOLD

## Bytte lampe

Projektoren registrerer automatisk lampens levetid. Når lampens levetid når slutten, vises en advarselmelding på skjermen.



Når du ser denne meldingen, ta kontakt med den lokale forhandleren eller servicesenterfor å bytte lampen så snart som mulig. Sørg for at projektoren har kjølt seg ned for minst 30 minutter før du skifter ut lampen.



Advarsel: Hvis projektoren er takmontert, vær forsiktig når du åpner lampepanelet. Det anbefales å bruke sikkerhetsbriller når man bytter lyspære på takmontert projektor. Vær forsiktig så ingen løse deler faller ned fra projektoren.



Advarsel: Lamperommet er varmt! La det få kjøle seg ned før du bytter lampe!



Advarsel: For å redusere risikoen for personskade, ikke mist lampemodulen eller berør lyspæren. Lyspæren kan knuses og forårsake skade dersom den slippes i bakken.

# VEDLIKEHOLD

## Bytte lampen (fortsettelse)

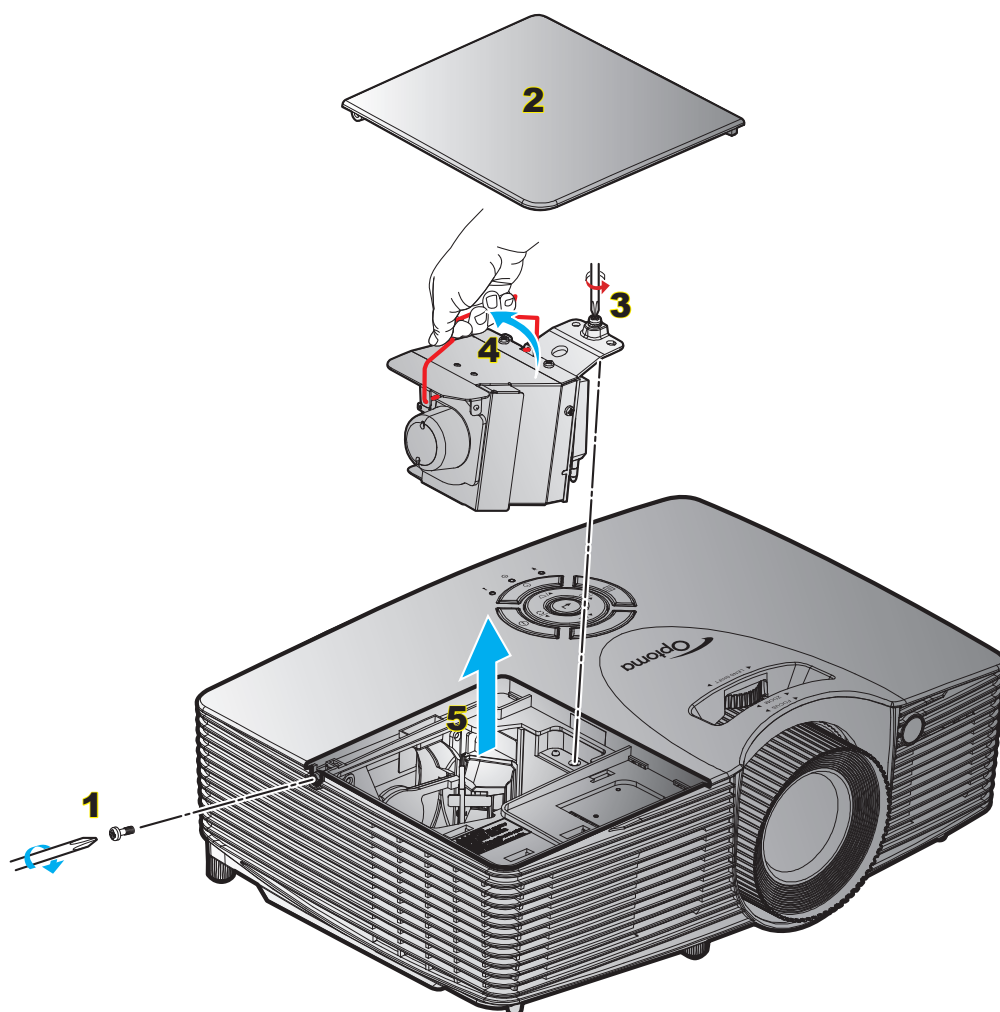

### Prosedyre:

1. Slå av strømmen til projektoren ved å trykke "⏻"-knappen på fjernkontrollen eller på tastaturet til projektoren.
2. La projektoren kjøle seg ned i minst 30 minutter.
3. Koble fra strømledningen.
4. Skru ut skruen på dekslet. **1**
5. Åpne dekslet. **2**
6. Skru ut skruen på lampemodulen. **3**
7. Løft opp lampehåndtaket. **4**
8. Ta forsiktig ut lampemodulen. **5**
9. For å sette på plass lampemodulen, følg instruksjonene i motsatt rekkefølge.
10. Slå på projektoren og nullstill lampetiden.

Lampenullstilling: (i) Trykk "Menu" > (ii) Velg "Oppsett" > (iii) Velg "Lampeinnstillinger" > (iv) Velg "Lampenullstilling" > (v) Velg "Ja".

# VEDLIKEHOLD

## Merk:

- Skruene på lampedekslet og lampen kan ikke fjernes.
- Projektoren kan ikke slås på hvis lampedekslet ikke har blitt satt på projektoren.
- Ikke ta på glassområdet av lampen. Håndolje kan føre til at lampen knuses. Bruk en tørr klut til å rengjøre lampemodulen hvis den ble berørt med et uhell.

## Installerere og rengjøre støvfilterene

### Installere støvfilteret

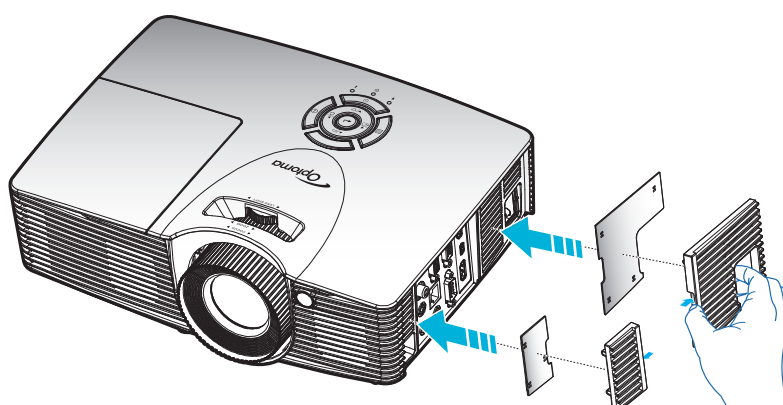

**Merk:** Støvfilter er kun nødvendig / leveres i utvalgte regioner med mye støv.

### Rengjøre støvfilteret

Vi anbefaler at du rengjør støvfilteret hver tredje måned. Rengjør det oftere hvis projektoren brukes i støvete omgivelser.

Prosedyre:

1. Slå av strømmen til projektoren ved å trykke "⏻"-knappen på fjernkontrollen eller på tastaturet til projektoren.
2. Koble fra strømledningen.
3. Ta støvfilteret sakte og forsiktig ut. **1**
4. Rengjør eller skift ut støvfilteret. **2**
5. For å installere støvfilteret følger du disse trinnene i motsatt rekkefølge.

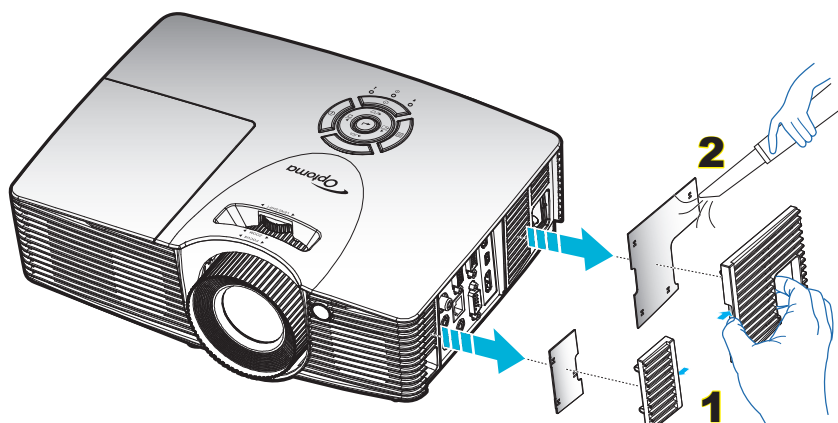

# EKSTRA INFORMASJON

## Støttede oppløsninger

### Digital kompatibilitet

B0/Etablert timing	B0/Standard timing	B0/Detailert timing	B1/Videomodus	B1/Detailert timing
720x400 ved 70Hz	XGA/WXGA:	Original timing:	640x480p ved 60Hz	1280x720p ved 60Hz
640x480 ved 60Hz	1440x900 ved 60Hz	XGA:	720x480p ved 60Hz	1366x768 ved 60Hz
640x480 ved 67Hz	1024x768 ved 120Hz	1024x768 ved 60Hz	1280x720p ved 60Hz	1920x1080i ved 50Hz
640x480 ved 72Hz	1280x800 ved 60Hz	WXGA:	1920x1080i ved 60Hz	1920x1080p ved 60Hz
640x480 ved 75Hz	1280x1024 ved 60Hz	1280x800 ved 60Hz	720(1440)x480i ved 60Hz	1920x1200 ved 60Hz(RB)
800x600 ved 56Hz	1680x1050 ved 60Hz	1280x720 ved 60Hz	1920x1080p ved 60Hz	
800x600 ved 60Hz	1280x720 ved 60Hz	1080P:	720x576p ved 50Hz	
800x600 ved 72Hz	1280x720 ved 120Hz	1920x1080 ved 60Hz	1280x720p ved 50Hz	
800x600 ved 75Hz	1600x1200 ved 60Hz	WUXGA:	1920x1080i ved 50Hz	
832x624 ved 75Hz	1080P/WUXGA:	1920x1200 ved 60Hz(RB)	720(1440)x576i ved 50Hz	
1024x768 ved 60Hz	1280 x 720 ved 60Hz		1920x1080p ved 50Hz	
1024x768 ved 70Hz	1280 x 800 ved 60Hz		1920x1080p ved 24Hz	
1024x768 ved 75Hz	1280 x1024 ved 60Hz		1920x1080p ved 30Hz	
1280x1024 ved 75Hz	1600 x 1200 ved 60Hz			
1152x870 ved 75Hz	1440 x 900 ved 60Hz			
	1280 x 720 ved 120Hz			
	1024 x 768 ved 120Hz			
	1680 x 1050 ved 60Hz			

### Analog kompatibilitet

B0/Etablert timing	B0/Standard timing	B0/Detailert timing	B1/Videomodus	B1/Detailert timing
720x400 ved 70Hz	XGA/WXGA:	Original timing:		1366x768 ved 60Hz
640x480 ved 60Hz	1440 x 900 ved 60Hz	XGA:		1920x1080 ved 60Hz
640x480 ved 67Hz	1024 x 768 ved 120Hz	1024x768 ved 60Hz		1920x1200 ved 60Hz (RB)
640x480 ved 72Hz	1280 x 800 ved 60Hz	WXGA:		
640x480 ved 75Hz	1280 x 1024 ved 60Hz	1280x800 ved 60Hz;		
800x600 ved 56Hz	1680 x 1050 ved 60Hz	1280x720 ved 60Hz		
800x600 ved 60Hz	1280 x 720 ved 60Hz	1080P:		
800x600 ved 72Hz	1280 x 720 ved 120Hz	1920x1080 ved 60Hz		
800x600 ved 75Hz	1600 x 1200 ved 60Hz	WUXGA:		
832x624 ved 75Hz	1080P/ WUXGA:	1920x1200 ved 60Hz(RB)		
1024x768 ved 60Hz	1280x720 ved 60Hz			
1024x768 ved 70Hz	1280x800 ved 60Hz			
1024x768 ved 75Hz	1280x1024 ved 60Hz			
1280x1024 ved 75Hz	1600x1200 ved 60Hz			
1152x870 ved 75Hz	1440x900 ved 60Hz			
	1280x720 ved 120Hz			
	1024x768 ved 120Hz			
	1680 x 1050 ved 60Hz			

### True 3D-videokompatibilitet

# EKSTRA INFORMASJON

Inngangsopløsning		Inngangstiming		
		HDMI 1.4b 3D-inngang	1280x720P ved 50 Hz	Top and Bottom
1280x720P ved 60 Hz	Top and Bottom			
1280x720P ved 50 Hz	Rammepakning			
1280x720P ved 60 Hz	Rammepakning			
1920x1080i ved 50 Hz	Side ved side (halv)			
1920x1080i ved 60 Hz	Side ved side (halv)			
1920x1080P ved 24 Hz	Top and Bottom			
1920x1080P ved 24 Hz	Rammepakning			
HDMI 1.4b	1920x1080i ved 50 Hz		Side ved side (halv)	SBS modu er på
	1920x1080i ved 60 Hz			
	1280x720P ved 50 Hz			
	1280x720P ved 60 Hz			
	800x600 ved 60 Hz			
	1024x768 ved 60 Hz			
	1280x800 ved 60 Hz		Top and Bottom	TAB-modus er på
	1920x1080i ved 50 Hz			
	1920x1080i ved 60 Hz			
	1280x720P ved 50 Hz			
	1280x720P ved 60 Hz			
	800x600 ved 60 Hz			
	1024x768 ved 60 Hz			
	1280x800 ved 60 Hz			
	480i	HQFS	3D-format er feltsekvensiell	

## Merk:

- Hvis 3D-inngang er 1080p ved 24 Hz, bør DMD spille med integrert multiplum med 3D modus.
- Støtter NVIDIA 3DTV Play hvis det ikke er patentgebyr fra Optoma 1080i ved 25 Hz og 720p ved 50 Hz vil kjøre i 100 Hz; andre 3D-timinger vil kjøre i 120 Hz.
- 1080i ved 25 Hz og 720p ved 50 Hz vil kjøre ved 100 Hz; annen 3D-timing vil kjøre ved 120 Hz.

# EKSTRA INFORMASJON

## Bildestørrelse og projiseringsavstand

(X416\_C11\_XGA)

Ønsket bildestørrelse						Projiseringsavstand (C)			
Diagonal		Bredde		Høyde		Bred		Tele	
m	tommer	m	tommer	m	tommer	m	foot	m	foot
0,76	30	0,61	24	0,46	18	/	/	1,2	3,94
1,02	40	0,81	32	0,61	24	1,1	3,61	1,5	4,92
1,27	50	1,02	40	0,76	30	1,4	4,59	1,9	6,23
1,52	60	1,22	48	0,91	36	1,7	5,58	2,3	7,55
1,78	70	1,42	56	1,07	42	2,0	6,56	2,7	8,86
2,03	80	1,63	64	1,22	48	2,3	7,55	3,1	10,17
2,29	90	1,83	72	1,37	54	2,5	8,20	3,5	11,48
2,54	100	2,03	80	1,52	60	2,8	9,19	3,8	12,47
3,05	120	2,44	96	1,83	72	3,4	11,15	4,6	15,09
3,81	150	3,05	120	2,29	90	4,2	13,78	5,8	19,03
4,57	180	3,66	144	2,74	108	5,1	16,73	6,9	22,64
5,08	200	4,06	160	3,05	120	5,7	18,70	7,7	25,26
6,35	250	5,08	200	3,81	150	7,1	23,29	9,6	31,50
7,62	300	6,10	240	4,57	180	8,5	27,89	11,5	37,73

Linseforskyvningsrekkevidde					
PJ-liste midt til topp av bildet				Bildeforskyvningsrekkevidde	
Vertikal + (Maks.) (A)	Vertikal - (Min.) (B)	(D) = (A) - (B)	Vertikal rekkevidde på enhver horisontal posisjon	Horisontal + (Høyre)	Horisontal - (Venstre)
cm	cm	cm	cm	cm	cm
52,6	44,9	7,7	I/T	0,0	0,0
70,1	59,8	10,3	I/T	0,0	0,0
87,6	74,8	12,9	I/T	0,0	0,0
105,2	89,7	15,5	I/T	0,0	0,0
122,7	104,7	18,0	I/T	0,0	0,0
140,2	119,6	20,6	I/T	0,0	0,0
157,7	134,6	23,2	I/T	0,0	0,0
175,3	149,5	25,8	I/T	0,0	0,0
210,3	179,4	30,9	I/T	0,0	0,0
262,9	224,3	38,6	I/T	0,0	0,0
315,5	269,1	46,4	I/T	0,0	0,0
350,5	299,0	51,5	I/T	0,0	0,0
438,2	373,8	64,4	I/T	0,0	0,0
525,8	448,5	77,3	I/T	0,0	0,0

### Merk:

- Verdiene for vertikal linseforskyvning er alltid beregnet fra midten av projiseringslinsen. Derfor må avstanden på 5,4 cm (2,13 tommer) fra basen til midten av projiseringslinsen legges til hver vertikal linseforskyvningsverdi.
- Zoom-forholdet er 1,4 x.



# EKSTRA INFORMASJON

(EH416 / EH416e\_C16\_1080P)

Ønsket bildestørrelse						Projiseringsavstand (C)			
Diagonal		Bredde		Høyde		Bred		Tele	
m	tommer	m	tommer	m	tommer	m	foot	m	foot
0,91	36	0,80	31,38	0,45	17,65	1,1	3,61	1,8	5,91
1,02	40	0,89	34,86	0,5	19,6	1,2	3,94	2,0	6,56
1,27	50	1,11	43,58	0,62	24,5	1,5	4,92	2,5	8,20
1,52	60	1,33	52,29	0,75	29,4	1,9	6,23	3,0	9,84
1,78	70	1,55	61,01	0,87	34,3	2,2	7,22	3,5	11,48
2,03	80	1,77	69,73	1	39,2	2,5	8,20	4,0	13,12
2,29	90	1,99	78,44	1,12	44,1	2,8	9,19	4,5	14,76
2,54	100	2,21	87,16	1,25	49	3,1	10,17	5,0	16,40
3,05	120	2,66	104,59	1,49	58,8	3,7	12,14	6,0	19,69
3,81	150	3,32	130,74	1,87	73,5	4,6	15,09	7,4	24,28
4,57	180	3,98	156,88	2,24	88,2	5,6	18,37	8,9	29,20
5,08	200	4,43	174,32	2,49	98,1	6,2	20,34	9,9	32,48
6,35	250	5,53	217,89	3,11	122,6	7,7	25,26	/	/
7,62	300	6,64	261,47	3,74	147,1	9,3	30,51	/	/

Linseforskyvningsrekkevidde					
PJ-liste midt til topp av bildet				Bildeforskyvningsrekkevidde	
Vertikal + (Maks.) (A)	Vertikal - (Min.) (B)	Vertikal forskyvningsrekkevidde	Vertikal rekkevidde på enhver horizontal posisjon	Horisontal + (Høyre)	Horisontal - (Venstre)
cm	cm	cm	cm	cm	cm
52,0	44,3	7,7	I/T	0,0	0,0
57,8	49,3	8,5	I/T	0,0	0,0
72,2	61,6	10,7	I/T	0,0	0,0
86,7	73,9	12,8	I/T	0,0	0,0
101,1	86,2	14,9	I/T	0,0	0,0
115,6	98,5	17,0	I/T	0,0	0,0
130,0	110,8	19,2	I/T	0,0	0,0
144,5	123,2	21,3	I/T	0,0	0,0
173,3	147,8	25,6	I/T	0,0	0,0
216,7	184,7	32,0	I/T	0,0	0,0
260,0	221,7	38,3	I/T	0,0	0,0
288,9	246,3	42,6	I/T	0,0	0,0
361,1	307,9	53,2	I/T	0,0	0,0
433,4	369,5	63,9	I/T	0,0	0,0

## Merk:

- Verdiene for vertikal linseforskyvning er alltid beregnet fra midten av projiseringslinsen. Derfor må avstanden på 5,4 cm (2,13 tommer) fra basen til midten av projiseringslinsen legges til hver vertikal linseforskyvningsverdi.
- Zoom-forholdet er 1,6 x.

# EKSTRA INFORMASJON

(W416\_C16\_WXGA)

Ønsket bildestørrelse						Projiseringsavstand (C)			
Diagonal		Bredde		Høyde		Bred		Tele	
m	tommer	m	tommer	m	tommer	m	foot	m	foot
0,91	36	0,78	30,53	0,48	19,08	1,1	3,61	1,8	5,91
1,02	40	0,86	33,92	0,54	21,2	1,2	3,94	2,0	6,56
1,27	50	1,08	42,4	0,67	26,5	1,6	5,25	2,5	8,20
1,52	60	1,29	50,88	0,81	31,8	1,9	6,23	3,0	9,84
1,78	70	1,51	59,36	0,94	37,1	2,2	7,22	3,5	11,48
2,03	80	1,72	67,84	1,08	42,4	2,5	8,20	4,0	13,12
2,29	90	1,94	76,32	1,21	47,7	2,8	9,19	4,5	14,76
2,54	100	2,15	84,8	1,35	53	3,1	10,17	5,0	16,40
3,05	120	2,58	101,76	1,62	63,6	3,7	12,14	6,0	19,69
3,81	150	3,23	127,2	2,02	79,5	4,7	15,42	7,4	24,28
4,57	180	3,88	152,64	2,42	95,4	5,6	18,37	8,9	29,20
5,08	200	4,31	169,6	2,69	106	6,2	20,34	9,9	32,48
6,35	250	5,38	212	3,37	132,5	7,8	25,59	/	/
7,62	300	6,46	254,4	4,04	159	9,3	30,51	/	/

Linseforskyvningsrekkevidde					
PJ-liste midt til topp av bildet				Bildeforskyvningsrekkevidde	
Vertikal + (Maks.) (A)	Vertikal - (Min.) (B)	Vertikal forskyvningsrekkevidde	Vertikal rekkevidde på enhver horisontal posisjon	Horisontal + (Høyre)	Horisontal - (Venstre)
cm	cm	cm	cm	cm	cm
54,5	46,6	7,9	I/T	0,0	0,0
60,5	51,8	8,7	I/T	0,0	0,0
75,7	64,8	10,9	I/T	0,0	0,0
90,8	77,7	13,1	I/T	0,0	0,0
105,9	90,7	15,3	I/T	0,0	0,0
121,1	103,6	17,5	I/T	0,0	0,0
136,2	116,6	19,6	I/T	0,0	0,0
151,3	129,5	21,8	I/T	0,0	0,0
181,6	155,4	26,2	I/T	0,0	0,0
227,0	194,3	32,7	I/T	0,0	0,0
272,4	233,1	39,3	I/T	0,0	0,0
302,6	259,0	43,6	I/T	0,0	0,0
378,3	323,8	54,5	I/T	0,0	0,0
453,9	388,5	65,4	I/T	0,0	0,0

## Merk:

- Verdiene for vertikal linseforskyvning er alltid beregnet fra midten av projiseringslinsen. Derfor må avstanden på 5,4 cm (2,13 tommer) fra basen til midten av projiseringslinsen legges til hver vertikal linseforskyvningsverdi.
- Zoom-forholdet er 1,6 x.

# EKSTRA INFORMASJON

(WU416\_C16)

Ønsket bildestørrelse						Projiseringsavstand (C)			
Diagonal		Bredde		Høyde		Bred		Tele	
m	tommer	m	tommer	m	tommer	m	foot	m	foot
0,91	36	0,78	30,53	0,48	19,08	1,1	3,61	1,7	5,58
1,02	40	0,86	33,92	0,54	21,2	1,2	3,94	1,9	6,23
1,27	50	1,08	42,4	0,67	26,5	1,5	4,92	2,4	7,87
1,52	60	1,29	50,88	0,81	31,8	1,8	5,91	2,9	9,51
1,78	70	1,51	59,36	0,94	37,1	2,1	6,89	3,4	11,15
2,03	80	1,72	67,84	1,08	42,4	2,4	7,87	3,8	12,47
2,29	90	1,94	76,32	1,21	47,7	2,7	8,86	4,3	14,11
2,54	100	2,15	84,8	1,35	53	3,0	9,84	4,8	15,75
3,05	120	2,58	101,76	1,62	63,6	3,6	11,81	5,7	18,70
3,81	150	3,23	127,2	2,02	79,5	4,5	14,76	7,2	23,62
4,57	180	3,88	152,64	2,42	95,4	5,4	17,72	8,6	28,22
5,08	200	4,31	169,6	2,69	106	6,0	19,69	9,6	31,50
6,35	250	5,38	212	3,37	132,5	7,5	24,61	/	/
7,62	300	6,46	254,4	4,04	159	9,0	29,53	/	/

Linseforskyvningsrekkevidde					
PJ-liste midt til topp av bildet				Bildeforskyvningsrekkevidde	
Vertikal + (Maks.) (A)	Vertikal - (Min.) (B)	Vertikal forskyvningsrekkevidde	Vertikal rekkevidde på enhver horisontal posisjon	Horisontal + (Høyre)	Horisontal - (Venstre)
cm	cm	cm	cm	cm	cm
53,0	45,6	7,5	I/T	0,0	0,0
58,9	50,6	8,3	I/T	0,0	0,0
73,6	63,3	10,4	I/T	0,0	0,0
88,4	75,9	12,4	I/T	0,0	0,0
103,1	88,6	14,5	I/T	0,0	0,0
117,8	101,2	16,6	I/T	0,0	0,0
132,6	113,9	18,7	I/T	0,0	0,0
147,3	126,5	20,7	I/T	0,0	0,0
176,7	151,9	24,9	I/T	0,0	0,0
220,9	189,8	31,1	I/T	0,0	0,0
265,1	227,8	37,3	I/T	0,0	0,0
294,6	253,1	41,5	I/T	0,0	0,0
368,2	316,4	51,8	I/T	0,0	0,0
441,8	379,6	62,2	I/T	0,0	0,0

**Merk:**

- Verdiene for vertikal linseforskyvning er alltid beregnet fra midten av projiseringslinsen. Derfor må avstanden på 5,4 cm (2,13 tommer) fra basen til midten av projiseringslinsen legges til hver vertikal linseforskyvningsverdi.
- Zoom-forholdet er 1,6 x.

# EKSTRA INFORMASJON

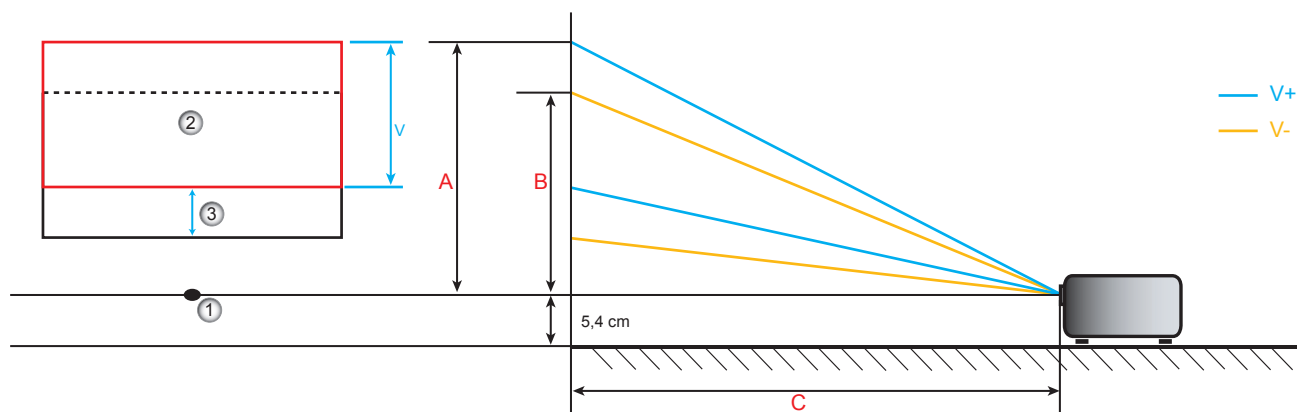

1. Midten av projiseringslinsen.
2. Projisert bilde mens linseforskyvning er satt til høyeste nivå
3. Vertikal forskyvningsrekkevidde: 10 % V

# EKSTRA INFORMASJON

## Prosjektormål og takmontering

1. For å forhindre skade på projektoren, bruk Optoma-takmonteringen.
2. Hvis du ønsker å bruke en monteringspakke fra en tredjepart, påse at skruene som brukes for å feste projektoren har følgende spesifikasjoner:
  - Skruetype: M4\*3
  - Minimum skruelengde: 10 mm

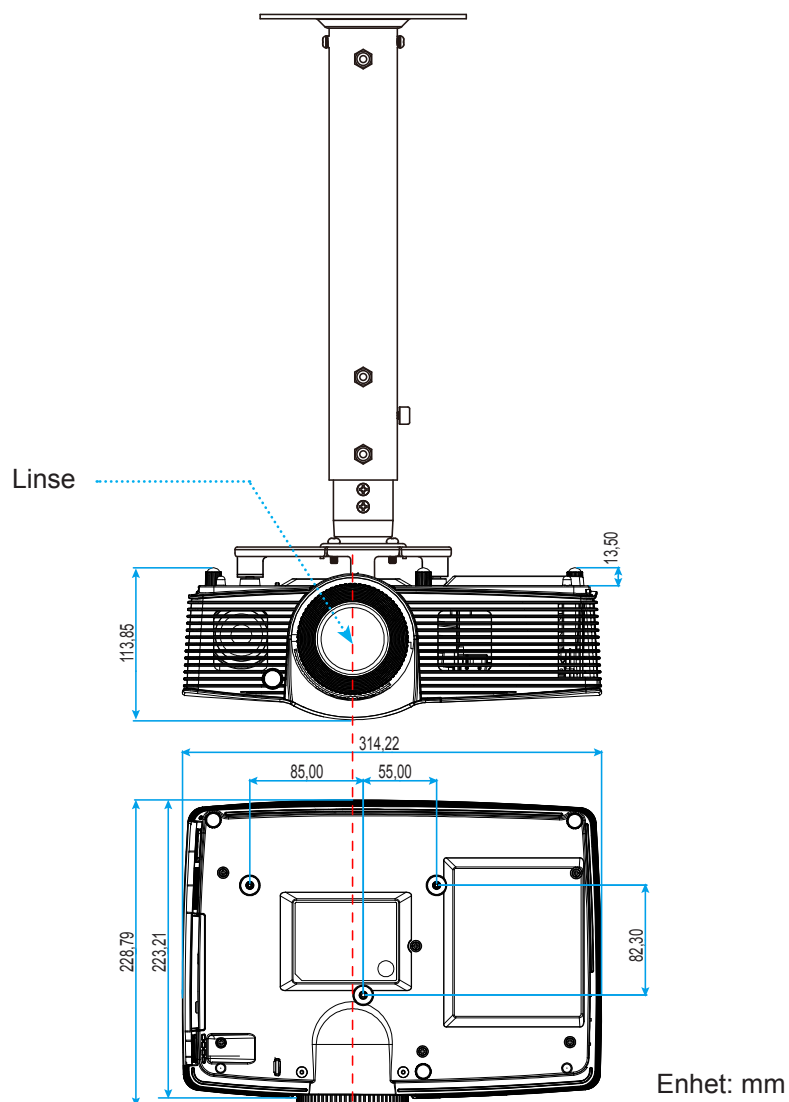

**Merk:** Vær obs på at skade som oppstår som følge av ukorrekt installasjon vil annullere garantien.



Advarsel:

- Hvis du kjøper takmontering fra et annet firma, husk å bruke korrekt skruestørrelse. Skruestørrelse vil variere avhengig av tykkelsen på monteringsplaten.
- Hold en klarering på minst 10 cm mellom taket og bunnen av projektoren.
- Ikke installer projektoren nær en varmekilde.

# EKSTRA INFORMASJON

## IR-fjernkontrollkoder

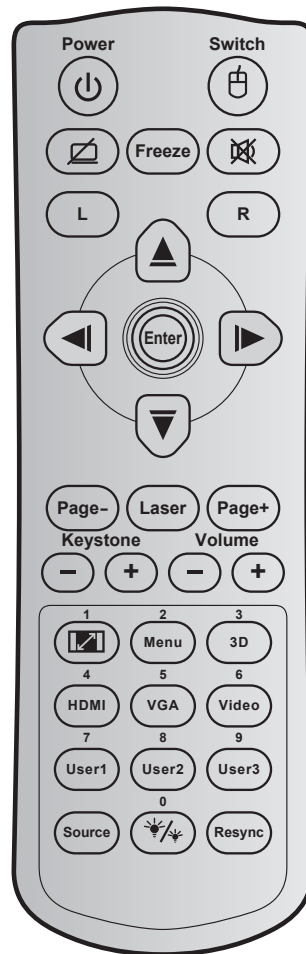

Knapp	Knappekode	Utskriftstastdefinisjon	Forklaring	
Strøm		81	Power on/off	Trykk på for å slå på eller av projektoren.
Switch		3E	Switch	Trykk for å bytte USB-mus på /av.
Vis blank / demp lyd		8A		Trykk for å skjule / vise skjermbilde, og slå av/ på lyd.
Frys		8B	Freeze	Trykk for å fryse projektorbildet.
Demp		92		Tykk for å skrur av/på lyd midlertidig.
Venstreklikk med musen	L	CB	L	Bruk som venstre museklikk.
Høyreklikk med musen	R	CC	R	Bruk som høyre museklikk.
Fireretningsvalg-taster		C6	Pil opp	Bruk ▲ ▼ ◀ ▶ for å velge eller justere valget.
		C8	Pil venstre	
		C9	Pil høyre	
		C7	Pil ned	
Enter		C5	Enter	Bekreft valget.
		CA	Enter	
Side -		C2	Page -	Trykk for å bla nedover.

# EKSTRA INFORMASJON

Knapp		Knappekode	Utskriftstastdefinisjon	Forklaring
Laser		I/T	Laser	Bruk som laserpeker.
Side +		C1	Page +	Trykk for å bla opp.
Keystone		85	Keystone+	Trykk for å korrigere for bildeforvrengningen som skyldes at projektoren står skrått.
		84	Keystone-	
Volum		8C	Volume +	Trykk for å skru volumet opp eller ned.
		8F	Volume -	
Sideforhold / 1		98	/ 1	<ul style="list-style-type: none"> <li>Trykk for å endre bildesideforholdet til et bilde.</li> <li>Bruk som talltastaturknapp "1".</li> </ul>
Meny / 2		88	Menu / 2	<ul style="list-style-type: none"> <li>Vis eller gå ut av menyen på skjermen for projektoren.</li> <li>Bruk som talltastaturknapp "2".</li> </ul>
3D / 3		93	3D / 3	<ul style="list-style-type: none"> <li>Trykk for å manuelt velge et 3D modus som passer 3D-innholdet.</li> <li>Bruk som talltastaturknapp "3".</li> </ul>
HDMI / 4		86	HDMI / 4	<ul style="list-style-type: none"> <li>Trykk for å velge HDMI-kilde.</li> <li>Bruk som talltastaturknapp "4".</li> </ul>
VGA / 5		D0	VGA / 5	<ul style="list-style-type: none"> <li>Trykk for å velge VGA-kilde.</li> <li>Bruk som talltastaturknapp "5".</li> </ul>
Video / 6		D1	Video / 6	<ul style="list-style-type: none"> <li>Trykk for å velge komposittvideokilde.</li> <li>Bruk som talltastaturknapp "6".</li> </ul>
Bruker1 / 7; Bruker2 / 8; Bruker3 / 9		D2	User 1/7	<ul style="list-style-type: none"> <li>Brukerdefinerte taster. Se side 40 for oppsett.</li> <li>Bruk talltastene "7", "8" og "9" tilsvarende.</li> </ul>
		D3	User 2/8	
		D4	User 3/9	
Kilde		C3	Source	Trykk for å velge et inngangssignal.
Lysstyrkemodeus / 0		96	/ 0	<ul style="list-style-type: none"> <li>Trykk for å rotere bildets lysstyrke automatisk for å gi optimal kontrastytelse.</li> <li>Bruk som talltastaturknapp "0".</li> </ul>
Re-Synk		C4	Re-Sync	Trykk for å automatisk synkronisere projektoren med inngangskilden.

# EKSTRA INFORMASJON

## Bruke informasjonsknappen

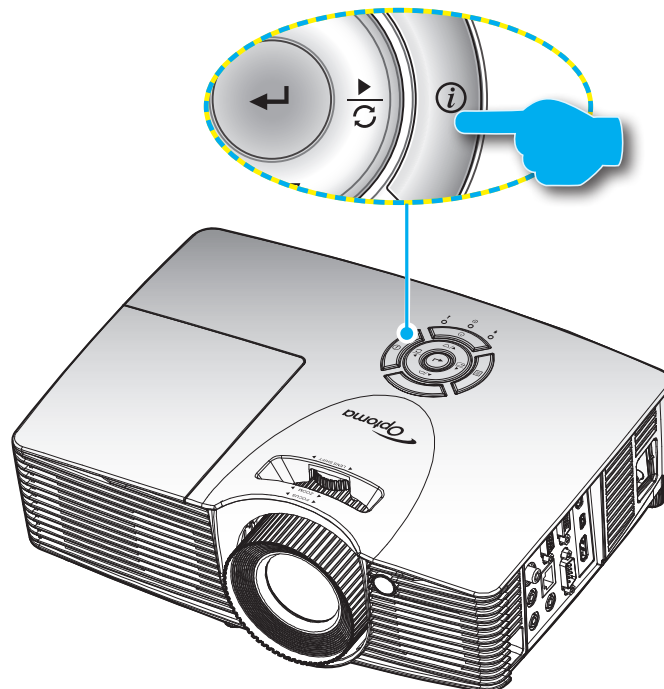

Informasjonsfunksjonen gjør det enkelt å sette opp og bruke. Trykk -knappen på tastaturet for å åpne Informasjonsmenyen.



## Feilsøking

Hvis du opplever et problem med projektoren, vennligst les følgende informasjon. Dersom problemet vedvarer, kontakt din lokale forhandler eller servicesenter.

### Bildeproblemer

-  *Ingen bilder vises på skjermen.*
- Sørg for at alle kabler og strømledninger er korrekt og sikkert tilkoblet som beskrevet i "Installasjon"-kapittelet.
  - Kontroller at pinnene i plugger og kontakter ikke er bøyd eller knekt.
  - Sjekk at projektorlampen er forsvarlig montert. Det henvises til avsnittet "Skifte ut lampen".
  - Påse at "AV demp"-funksjonen ikke er skrudd på.
-  *Bildet er ute av fokus*
- Still fokushjulet på projektorlinsen.
  - Sørg for at projektor skjermen har den nødvendige avstanden fra projektoren. (Se side 14).
-  *Bildet strekker seg når man viser 16:9 DVD*
- Når du spiller av anamorfisk DVD eller 16:9 DVD, vil projektoren vise beste bilde i 16: 9 format på projektorsiden.



# EKSTRA INFORMASJON

- Hvis du avspiller LBX-format av DVD, vennligst endre formatet til LBX i projektorens skjermmeny.
- Hvis du avspiller 4:3-format av DVD, vennligst endre formatet til 4:3 i projektorens skjermmeny.
- Still inn visningsformatet til 16:9 (bred) på DVD-spilleren din.



*Bildet er for lite eller for stort.*

- Juster zoomringen på toppen av projektoren.
- Flytt projektoren nærmere eller lengre fra skjermen.
- Trykk "Menu" på projektorpanelet, og gå til "Skjerm-->Aspect Ratio". Prøv andre innstillinger.



*Bildet har skjeve sider:*

- Hvis mulig, plasser projektoren slik at den sentreres på skjermen og under bunnen av skjermen.
- Bruk "Skjerm-->Keystone" fra skjermmenyen for å justere.



*Bildet er speilvendt*

- Velg "Oppsett-->Projeksjon" fra OSD og juster projiseringsretningen.



*Uskarpt dobbelt bilde*

- Trykk på "3D"-knappen og bytt til "AV" for å unngå at et normalt 2D-bilde er et uskarpt dobbeltbilde.



*To bilder, side om side-format*

- Trykk på "3D"-knappen og bytt til "SBS" når inngangssignal er HDMI 1.3 2D 1080i side om side.



*Bildet vises ikke i 3D*

- Sjekk om batteriet til 3D-brillene er tomt.
- Sjekk om 3D-brillene er slått på.
- Når inngangssignalet er HDMI 1.3 2D (1080i side om side halvt), trykk på "3D"-knappen og bytt til "SBS".

## Andre problemer



*Projektoren svarer ikke på alle kontrollene*

- Hvis det er mulig, slå av projektoren, trekk ut strømledningen og vent i minst 20 sekunder før du tilkopleter på nytt.



*Lampen brenner ut eller lager en rar poppelyd*

- Når lampen når enden av sin levetid vil den brenne ut og lage en høy "poppelyd". Hvis dette skjer vil ikke projektoren slå seg på igjen før lampen har blitt byttet. Når du skal bytte lampe, må du følge instruksjonene i "Bytte lampe" på side 51–52.

# EKSTRA INFORMASJON

## Problemer med fjernkontrollen

-  Hvis fjernkontrollen ikke virker
- Kontroller at operasjonsvinkelen til fjernkontrollen er innenfor  $\pm 15^\circ$  horisontalt og  $\pm 10^\circ$  vertikalt fra IR-mottakerne på projektoren.
  - Pass på at det ikke er noen hindringer mellom fjernkontrollen og projektoren. Flytt til innen 7 m (23 ft) fra projektoren.
  - Påse at batteriene er satt i riktig.
  - Bytt ut batterier hvis de er tomme.





















## Advarselsindikator

Når advarselsindikatorene (se under) lyser eller blinker, slås projektoren automatisk av:

- LED-indikatoren for "LAMPE" lyser rødt, og "På/ventemodus"-indikatoren blinker gult.
- LED-indikatoren for "TEMP" lyser rødt, og "På/ventemodus"-indikatoren blinker gult. Dette betyr at projektoren har blitt for varm. Under normale forhold kan projektoren slås på igjen.
- "TEMP"-LED-indikator blinker rødt og hvis "På/Hvilemodus"-indikatoren blinker gult.

Koble strømledningen fra projektoren, vent 30 sekunder og prøv igjen. Hvis advarselsindikatoren lyser eller blinker, må du ta kontakt med nærmeste servicesenter for hjelp.

## Lysdiode-meldinger

Message	 	 	 	 
	Strømlampe (Rød)	Strømlampe (Grønn eller blå)	Temp Lysdiode (Rød)	Lampe Lysdiode (Rød)
Hvilemodus-status (koblet til strøm)	Jevnt lys			
Strøm på (varmer opp)		Blinkende (0,5 sek. av / 0,5 sek. på)		
Strøm på og Lampetenning		Jevnt lys		
Strøm Av (Kjøling)		Blinkende (0,5 sek. av / 0,5 sek. lyser). Tilbake til å lyse rødt når kjøleviften slås av.		
Quick Resume (100 sek.)		Blinkende (0,25 sek. av / 0,25 sek. lyser)		
Feil (Høy temp.)	Blinkende			
Feil (viftefeil)	Blinkende		Blinkende	
Feil (lampefeil)	Blinkende			

- Slå av:



# EKSTRA INFORMASJON

- Lampevarsel:



- Temperaturadvarsel:



- Viftefeil:

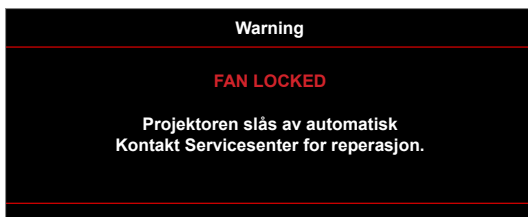

- Utenfor skjermområdet:

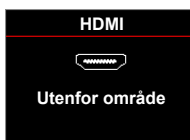

- Advarsel om avslåing:

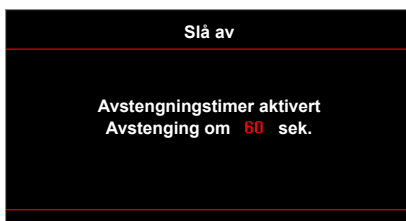

- Sikkerhetstidsalarm:



# EKSTRA INFORMASJON

## Spesifikasjoner

Optisk	Forklaring
Maksimal oppløsning	- Opp til UXGA, 1600x1200, 60 Hz WUXGA for WXGA 16:10 - 1920x1200 ved 60 Hz støttes bare for RB (reduisert blanking)
Linse	- Manuell zoom og manuell fokus
Lampe	- I Lys modus (normal modus) 3000 timer standard ved 240 W, 50 % overlevelse - STD-modus (øko-modus) 5000 timer typisk ved 170 W, 50 % overlevelse - Med ImageCare (normal modus) 5500 timer typisk ved 240 W, 50 % overlevelse - Med ImageCare (øko-modus) 7000 timer typisk ved 170 W, 50 % overlevelse
Bildestørrelse (diagonal)	XGA-format: - 40,47–300,3" (fokusrekkevide optimalisert for 60" bildestørrelse) WXGA-format: - 25,66"~301,15" 1080p-format: - 26,2"~301,1" WUXGA-format: - 26,94–302,9" (fokusrekkevide optimalisert for 60" bildestørrelse)
Projiseringsavstand	XGA-format: - 1,3–7,1 m (fokusområde med optimalisert 1,42 m stråleavstand) WXGA-format: - 1,3–9,6 m (fokusområde med optimalisert 1,913 m) 1080p-format: - 1,3–9,4 m (fokusområde med optimalisert 1,873 m) WUXGA-format: - 1,30–9,2 m (fokusområde med optimalisert 1,822 m stråleavstand)
Elektrisk	Forklaring
Innganger	- HDMI 1.4a *2 - VGA (YPbPr/RGB) - Lyd 3,5 mm *2 - Kompositt video
Utganger	- VGA - Lyd 3,5 mm - USB-A-strøm
Control	- RS232 - USB-mus/service - RJ-45
Fargegjengivelse	1073,4 millioner farve
Skannehastighet	- Horisontal skannehastighet: 15,375–91,146 kHz - Vertikal skannehastighet: 24–85 Hz (120 Hz for projektor med 3D)
Innebygd høyttaler	Ja, 10 W

# EKSTRA INFORMASJON

Elektrisk	Forklaring
Krav til strøm	100–240 V $\pm$ 10, 50/60 Hz
Inngående strømstyrke	3,3 A

Mekanisk	Forklaring
Monteringsretning	Bord/foran, Bord/bak, Tak/foran, Tak/bak
Mål	- 314 mm (B) x 223,8 mm (D) x 100,35 mm (H) (uten føtter) - 314 mm (B) x 223,8 mm (D) x 113,85 mm (H) (med føtter)
Vekt	< 2,9 kg
Miljøforhold	Drift: 5–40 °C, 10 til 85 % fuktighet (ikke-kondenserende)

**Merk:** Alle spesifikasjoner kan endres uten forvarsel.



# EKSTRA INFORMASJON

## Optomas kontorer globalt

Kontakt ditt lokale kontor for service eller support.



### USA

3178 Laurelview Ct.  
Fremont, CA 94538, USA  
www.optomausa.com

 888-289-6786  
 510-897-8601  
 [services@optoma.com](mailto:services@optoma.com)



### Canada

3178 Laurelview Ct.  
Fremont, CA 94538, USA  
www.optomausa.com

 888-289-6786  
 510-897-8601  
 [services@optoma.com](mailto:services@optoma.com)

### Sør-Amerika

3178 Laurelview Ct.  
Fremont, CA 94538, USA  
www.optomausa.com

 888-289-6786  
 510-897-8601  
 [services@optoma.com](mailto:services@optoma.com)



### Europa

42 Caxton Way, The Watford Business Park  
Watford, Hertfordshire,  
WD18 8QZ, UK  
www.optoma.eu  
Servicetlf: +44 (0)1923 691865

 +44 (0) 1923 691 800  
 +44 (0) 1923 691 888  
 [service@tsc-europe.com](mailto:service@tsc-europe.com)



### Benelux BV

Randstad 22-123  
1316 BW Almere  
Nederland  
www.optoma.nl

 +31 (0) 36 820 0252  
 +31 (0) 36 548 9052



### Frankrike

Bâtiment E  
81-83 avenue Edouard Vaillant  
92100 Boulogne Billancourt, France

 +33 1 41 46 12 20  
 +33 1 41 46 94 35  
 [savoptoma@optoma.fr](mailto:savoptoma@optoma.fr)



### Spania

C/ José Hierro,36 Of. 1C  
28522 Rivas VaciaMadrid,  
Spania

 +34 91 499 06 06  
 +34 91 670 08 32



### Tyskland

Wiesenstrasse 21 W  
D40549 Düsseldorf,  
Germany

 +49 (0) 211 506 6670  
 +49 (0) 211 506 66799  
 [info@optoma.de](mailto:info@optoma.de)

### Skandinavia



Lerpeveien 25  
3040 Drammen  
Norway

 +47 32 98 89 90  
 +47 32 98 89 99  
 [info@optoma.no](mailto:info@optoma.no)

PO.BOX 9515  
3038 Drammen  
Norway

### Korea

WOOMI TECH.CO.,LTD.  
4F, Minu Bldg.33-14, Kangnam-Ku,  
Seoul,135-815, KOREA  
korea.optoma.com

 +82+2+34430004  
 +82+2+34430005



### Japan

東京都足立区綾瀬3-25-18  
株式会社オーエス  
コンタクトセンター:0120-380-495

 [info@os-worldwide.com](mailto:info@os-worldwide.com)  
[www.os-worldwide.com](http://www.os-worldwide.com)



### Taiwan

12F., No.213, Sec. 3, Beixin Rd.,  
Xindian Dist., New Taipei City 231,  
Taiwan, R.O.C.  
www.optoma.com.tw

 +886-2-8911-8600  
  [services@optoma.com.tw](mailto:services@optoma.com.tw)  
[asia.optoma.com](http://asia.optoma.com)



### Hong Kong

Unit A, 27/F Dragon Centre,  
79 Wing Hong Street,  
Cheung Sha Wan,  
Kowloon, Hong Kong

 +852-2396-8968  
 +852-2370-1222  
[www.optoma.com.hk](http://www.optoma.com.hk)

### Kina

5F, No. 1205, Kaixuan Rd.,  
Changning District  
Shanghai, 200052, China

 +86-21-62947376  
 +86-21-62947375  
[www.optoma.com.cn](http://www.optoma.com.cn)

