

Projecteur DLP®

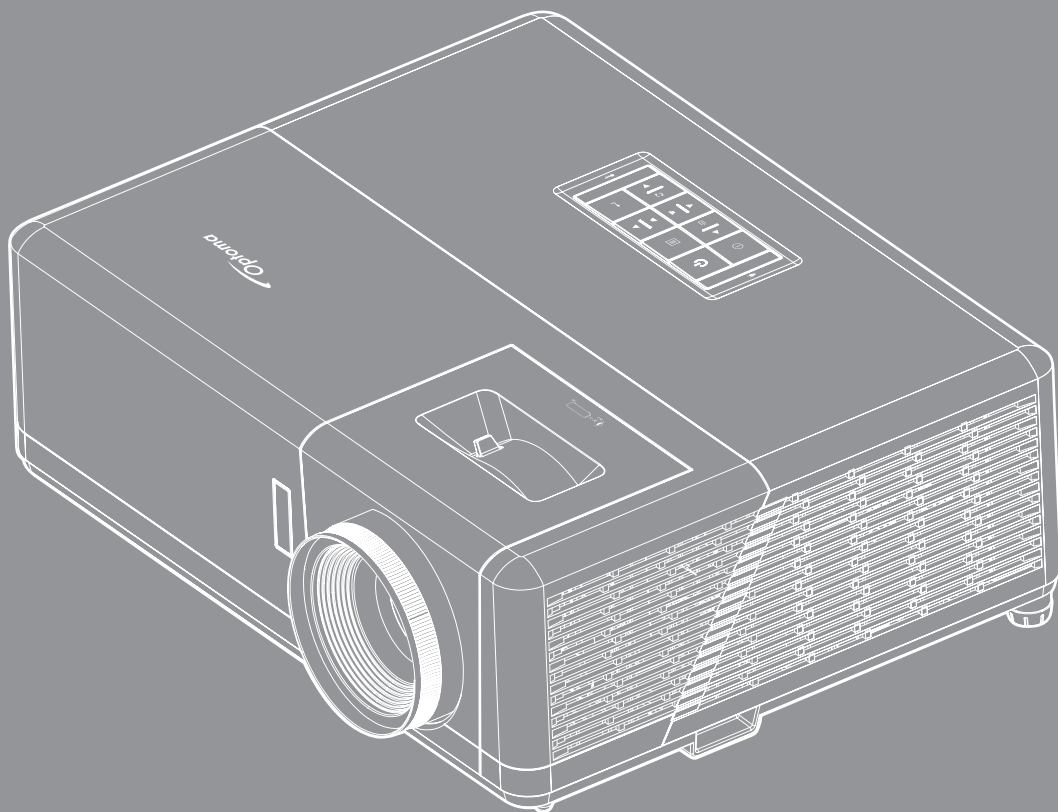



TABLE DES MATIÈRES

SÉCURITÉ	4
<i>Consignes de sécurité importantes</i>	<i>4</i>
<i>Informations de sécurité relatives au rayonnement laser</i>	<i>5</i>
<i>Avis relatif au laser</i>	<i>6</i>
<i>Nettoyer l'objectif</i>	<i>6</i>
<i>Consignes de sécurité pour la 3D</i>	<i>6</i>
<i>Avis sur le droit d'auteur</i>	<i>7</i>
<i>Limitation de responsabilité</i>	<i>7</i>
<i>Reconnaissance de marque</i>	<i>7</i>
<i>FCC</i>	<i>8</i>
<i>Déclaration de Conformité pour les pays dans l'Union Européenne</i>	<i>8</i>
<i>WEEE</i>	<i>8</i>
INTRODUCTION	9
<i>Contenu du paquet</i>	<i>9</i>
<i>Accessoires standard</i>	<i>10</i>
<i>Description du produit</i>	<i>10</i>
<i>Connexions</i>	<i>11</i>
<i>Pavé</i>	<i>12</i>
<i>Télécommande</i>	<i>13</i>
CONFIGURATION ET INSTALLATION.....	14
<i>Installation du projecteur</i>	<i>14</i>
<i>Connexion des sources au projecteur</i>	<i>16</i>
<i>Réglage de l'image projetée</i>	<i>17</i>
<i>Préparation de la télécommande</i>	<i>18</i>
UTILISER LE PROJECTEUR	20
<i>Mise sous / hors tension du projecteur</i>	<i>20</i>
<i>Sélectionner une source d'entrée</i>	<i>21</i>
<i>Menu des réglages du projecteur (OSD)</i>	<i>22</i>
<i>Arborescence du menu OSD</i>	<i>23</i>
<i>Menu Affichage</i>	<i>29</i>
<i>Menu audio</i>	<i>35</i>
<i>Menu Réglages</i>	<i>36</i>
<i>Menu Info</i>	<i>39</i>

INFORMATIONS SUPPLÉMENTAIRES 40

<i>Résolutions compatibles.....</i>	<i>40</i>
<i>Taille d'image et distance de projection.....</i>	<i>45</i>
<i>Dimensions du projecteur et installation au plafond.....</i>	<i>46</i>
<i>Codes de la télécommande.....</i>	<i>47</i>
<i>Dépannage.....</i>	<i>49</i>
<i>Voyant d'avertissement.....</i>	<i>50</i>
<i>Spécifications.....</i>	<i>53</i>
<i>Les bureaux d'Optoma dans le monde.....</i>	<i>54</i>

SÉCURITÉ

	Le symbole éclair avec une tête en forme de flèche à l'intérieur d'un triangle équilatéral, est destiné à alerter l'utilisateur de la présence de tensions dangereuses non isolées à l'intérieur du produit. Ces tensions peuvent être d'une puissance suffisante pour constituer un risque d'électrocution pour les individus.
	Le point d'exclamation à l'intérieur d'un triangle équilatéral sert à avertir l'utilisateur des points importants concernant l'utilisation et la maintenance (entretien) dans le document qui accompagne l'appareil.

Veillez suivre tous les avertissements, les mises en garde et les consignes recommandés dans ce guide d'utilisation.



Pour éviter tout choc électrique, l'appareil et ses périphériques doivent être correctement reliés à la terre.

Consignes de sécurité importantes

- Ne bloquez pas les fentes de ventilation. Afin de s'assurer d'un fonctionnement fiable du projecteur et de le protéger contre toute surchauffe, il est recommandé de l'installer dans un lieu qui ne bloque pas la ventilation. Comme exemple, ne pas placer le projecteur sur une table à café encombrée, un divan, un lit ou etc. Ne pas l'installer dans un endroit fermé tel qu'une bibliothèque ou un meuble pouvant empêcher la circulation d'air.
- Pour réduire les risques d'incendie et/ou d'électrocution, n'exposez pas cet appareil à la pluie ou à l'humidité. Ne pas installer à proximité de sources de chaleur telles que les radiateurs, les bouches de chauffage, les cuisinières ou d'autres appareils (y compris les amplificateurs) produisant de la chaleur.
- Ne pas laisser des objets ou des liquides pénétrer dans le projecteur. Ils peuvent toucher des points de tension dangereuse et des pièces court-circuitées peuvent entraîner un incendie ou un choc électrique.
- N'utilisez pas dans les conditions suivantes :
 - Dans des environnements extrêmement chauds, froids ou humides.
 - (i) Assurez-vous que la température ambiante de la pièce est comprise entre 5 - 40°C
 - (ii) L'humidité relative est entre 10 - 85%
 - Dans des zones susceptibles de comporter un excès de poussière et de saleté.
 - A proximité de tout appareil générant un champ magnétique puissant.
 - Sous la lumière directe du soleil.
- Ne pas utiliser l'appareil s'il est physiquement abîmé ou endommagé. Un endommagement ou un mauvais traitement physique pourrait être (mais n'est pas limité à) :
 - Lorsque l'appareil est tombé.
 - Lorsque le cordon d'alimentation ou la fiche ont été endommagés.
 - Lorsqu'un liquide a pénétré dans le projecteur.
 - Lorsque le projecteur a été exposé à la pluie ou à l'humidité.
 - Lorsque quelque chose est tombé dans le projecteur ou est lâche dedans.
- Ne placez pas le projecteur sur une surface instable. Le projecteur pourrait tomber et causer des blessures ou s'endommager.
- Ne bloquez pas lumière sortant de l'objectif du projecteur lorsque ce dernier est en fonctionnement. La lumière fera chauffer l'objet qui pourrait fondre, causer des brûlures ou provoquer un incendie.

- Veuillez ne pas ouvrir et ne pas démonter le projecteur car vous pourriez vous électrocuter.
- Ne pas essayer de réparer le projecteur vous-même. Ouvrir ou retirer les couvercles pourrait vous exposer à des tensions dangereuses ou aux d'autres dangers. Veuillez contacter Optoma avant de faire réparer l'appareil.
- Référez-vous au boîtier du projecteur pour les marques concernant la sécurité.
- L'appareil ne peut être réparé que par du personnel de service qualifié.
- Utilisez uniquement les pièces/accessoires spécifiés par le constructeur.
- Ne regardez pas directement l'objectif du projecteur lors de l'utilisation. La force de la lumière risque de vous abîmer les yeux.
- Lorsque vous éteignez le projecteur, veuillez vous assurer que le cycle de refroidissement est terminé avant de couper l'alimentation. Laissez le projecteur 90 secondes pour qu'il refroidisse.
- Mettez hors tension et débranchez la fiche d'alimentation de la prise de courant CA avant de nettoyer le produit.
- Utilisez un chiffon doux et sec avec un détergent doux pour nettoyer le boîtier de l'appareil. N'utilisez pas de nettoyants abrasifs, cires ou solvants pour nettoyer l'appareil.
- Débranchez le cordon d'alimentation de la prise de courant CA si le produit ne va pas être utilisé pendant une longue période.
- *N'installez pas le projecteur à un endroit où il peut être soumis à des vibrations ou des chocs.*
- *Ne touchez pas l'objectif à mains nues.*
- *Retirez la ou les piles de la télécommande avant stockage. Si la ou les piles restent dans la télécommande pendant de longues périodes, elles peuvent fuir.*
- *N'utilisez et ne stockez pas le projecteur dans des endroits où la fumée d'huile ou de cigarettes peut être présente, car cela peut nuire aux performances du projecteur.*
- *Suivez l'orientation d'installation du projecteur indiquée, car les installations non conventionnelles peuvent nuire aux performances du projecteur.*
- *Utilisez un bloc multiprise ou un parasurtenseur. Car les coupures de courant et les baisses de tension peuvent DÉTRUIRE les appareils.*

Informations de sécurité relatives au rayonnement laser

- Ce produit est classé PRODUIT LASER DE CLASSE 1 - GROUPE DE RISQUE 2 selon la norme IEC60825-1: 2014. Il est également conforme à 21 CFR 1040.10 et 1040.11 en tant que projecteur à éclairage laser (LIP) de Groupe de risque 2 tel que défini dans IEC 62471-5:Ed. 1,0. Pour plus d'informations, consultez l'avis relatif au laser n° 57 du 8 mai 2019.

IEC 60825-1:2014, EN 60825-1:2014+A11:2021, EN 50689:2021 CLASS 1 CONSUMER LASER PRODUCT RISK GROUP 2, Complies with 21 CFR 1040.10 and 1040.11 except for conformance as a Risk Group 2 LIP as defined in IEC 62471-5:Ed.1.0. For more information see Laser Notice No. 57, dated May 8, 2019.
IEC 60825-1:2014 等級1雷射產品RG2危險等級
IEC 60825-1:2014 1類激光產品RG2危險等級



"WARNING: MOUNT ABOVE THE HEADS OF CHILDREN."
Additional warning against eye exposure for close exposures less than 1 m.
"AVERTISSEMENT : INSTALLER AU-DESSUS DE LA TÊTE DES ENFANTS."
Avertissement supplémentaire contre l'exposition oculaire pour des expositions à une distance de moins de 1 m.
"警告：安裝在高於孩童頭頂處"
關於小於1 m近距離眼睛暴露的附加警告
「警告：安裝在高於兒童頭部處」
針對1 m以下近距離眼睛接觸的額外警告

- Comme toute source lumineuse, ne pas fixer le faisceau directement, RG2 IEC 62471-5:2015.
- Ce projecteur est un produit laser de classe 1 conforme à la norme IEC/EN 60825-1:2014 et au groupe de risque 2 selon les exigences de la norme IEC 62471-5:2015.
- Instructions supplémentaires relatives à la surveillance des enfants, ne pas fixer et ne pas utiliser d'aides optiques.
- Il est conseillé de surveiller les enfants et de ne jamais les laisser regarder le faisceau du projecteur quelle que soit la distance du projecteur.

- Il est conseillé de faire preuve de prudence lorsque vous utilisez la télécommande pour démarrer le projecteur face à l'objectif de projection.
- Il est recommandé d'éviter d'utiliser des aides optiques telles que des jumelles ou des télescopes face au faisceau.
- Lorsque vous allumez le projecteur, assurez-vous que personne dans la plage de projection ne regarde l'objectif.
- Gardez tout objet (loupe, etc.) à l'écart du chemin lumineux du projecteur. Le trajet de la lumière projetée à partir de l'objectif est très étendu. Ainsi, tout type d'objet anormal susceptible de rediriger la lumière sortant de l'objectif peut provoquer des conséquences imprévisibles, telles qu'un incendie ou des lésions oculaires.
- Toute opération ou réglage non spécifiquement indiqué dans le manuel d'utilisation constitue un risque d'exposition dangereuse au rayonnement laser.
- Ne pas ouvrir ou démonter le projecteur car cela pourrait provoquer des dégâts par exposition au rayonnement laser.
- Ne pas fixer le faisceau lorsque le projecteur est allumé. La lumière brillante peut causer des dommages permanents aux yeux.

Ne pas respecter la procédure de contrôle, de réglage ou d'utilisation peut causer des dommages dus à l'exposition au rayonnement laser

Avis relatif au laser

IEC 60825-1:2014 : PRODUIT LASER DE CLASSE 1 - GROUPE DE RISQUES 2.

L'utilisation prévue du produit en tant que produit laser grand public est conforme à la norme EN 50689:2021.

PRODUIT LASER GRAND PUBLIC DE CLASSE 1

EN 50689:2021

Nettoyer l'objectif

- Avant de nettoyer l'objectif, veillez à éteindre le projecteur et à débrancher le cordon d'alimentation afin de le laisser refroidir complètement.
- Utilisez de l'air comprimé pour éliminer la poussière.
- Utilisez un linge spécial pour nettoyer l'objectif et essuyez-le avec soin. Ne touchez pas l'objectif avec vos doigts.
- N'utilisez ni détergents alcalins / acides ni de solvants volatils tels que l'alcool pour nettoyer l'objectif. Si l'objectif est endommagé en raison du processus de nettoyage, ceci n'est pas couvert par la garantie.



Avertissement : N'utilisez pas de pulvérisateur contenant des gaz inflammables pour éliminer la poussière ou la saleté de l'objectif. Cela pourrait provoquer un feu en raison de la chaleur excessive à l'intérieur du projecteur.



Avertissement : Ne nettoyez pas l'objectif si le projecteur est en train de chauffer. Cela pourrait décoller le film superficiel de l'objectif.



Avertissement : N'essuyez pas et ne tapotez pas l'objectif avec un objet dur.

Consignes de sécurité pour la 3D

Veillez suivre les avertissements et précautions indiqués avant que vous ou votre enfant utilisiez la fonction 3D.

Avertissement

Les enfants et les adolescents peuvent être plus sensibles aux problèmes de santé liés aux contenus 3D et doivent être étroitement surveillés lors de la visualisation de ces images.

Attention à l'épilepsie photosensible et aux autres risques de santé

- Certains spectateurs peuvent subir une crise d'épilepsie ou un accident vasculaire cérébral lorsqu'ils sont exposés à certaines images ou lumières clignotantes dans les images de certains projecteurs ou jeux vidéo. Si vous souffrez d'épilepsie ou d'un accident vasculaire cérébral, ou si vous avez des antécédents familiaux, veuillez consulter un médecin spécialiste avant d'utiliser la fonction 3D.

- Même ceux qui n'ont pas d'antécédents personnels ou familiaux d'épilepsie ou d'AVC peuvent présenter un état non diagnostiqué susceptible de provoquer des crises d'épilepsie photosensible.
- Les femmes enceintes, les personnes âgées, les personnes souffrant de troubles médicaux graves, qui sont privées de sommeil ou sous l'influence d'alcool doivent éviter l'utilisation des fonctionnalités 3D de l'appareil.
- Si vous ressentez un des symptômes suivants, cessez immédiatement de visionner des images 3D et consultez un médecin spécialiste : (1) troubles de la vision; (2) tête légère; (3) étourdissements; (4) mouvements involontaires tels que convulsions, contractions oculaires ou musculaires, (5) confusion; (6) nausées; (7) perte de conscience; (8) convulsions; (9) crampes, et / ou (10) désorientation. Les enfants et les adolescents sont plus susceptibles que les adultes de ressentir ces symptômes. Les parents doivent surveiller leurs enfants et leur demander s'ils ressentent ces symptômes.
- Une projection 3D peut également provoquer le mal des transports, des effets résiduels perceptifs, une désorientation, une fatigue oculaire et une diminution de la stabilité posturale. Il est recommandé aux utilisateurs de prendre des pauses fréquentes pour réduire le risque de ces effets. Si vos yeux montrent des signes de fatigue ou de sécheresse ou si vous avez un des symptômes ci-dessus, cessez immédiatement d'utiliser cet appareil et ne reprenez pas avant au moins 30 minutes après la disparition des symptômes.
- Le fait de regarder la projection 3D tout en restant assis trop près de l'écran pendant une longue période de temps peut endommager votre vue. La distance de visualisation idéale doit être d'au moins trois fois la hauteur de l'écran. Il est recommandé que les yeux du spectateur soient au niveau de l'écran.
- Le fait de regarder une projection 3D avec des lunettes 3D pendant une période de temps prolongée peut causer un mal de tête ou de la fatigue. Si vous ressentez un mal de tête, de la fatigue ou des étourdissements, cessez de visionner la projection 3D et reposez-vous.
- N'utilisez pas les lunettes 3D à des fins autres que la visualisation d'une projection 3D.
- Le fait de porter les lunettes 3D à d'autres fins (comme lunettes de vue, lunettes de soleil, lunettes de protection, etc.) peut être physiquement dangereux pour vous et peut affaiblir votre vue.
- Certains téléspectateurs peuvent se sentir désorientés lorsqu'ils regardent une projection 3D. En conséquence, ne placez pas votre PROJECTEUR 3D près d'escaliers à découvert, de câbles, de balcons, ou d'autres objets qui peuvent faire trébucher ou tomber, être heurtés, renversés, ou brisés.

Avis sur le droit d'auteur

Ce documentation, y compris toutes les photos, les illustrations et le logiciel est protégé par des lois de droits d'auteur internationales, avec tous droits réservés. Ni ce manuel ni les éléments stipulés ci-contre ne peuvent être reproduits sans le consentement écrit de l'auteur.

© Copyright 2022

Limitation de responsabilité

Les informations contenues dans le présent document sont sujettes à des modifications sans préavis. Le fabricant ne fait aucune représentation ni garantie par rapport au contenu ci-contre et renie plus particulièrement toute garantie implicite de commercialisation des marchandises ou d'adaptabilité pour un objectif quelconque. Le fabricant se réserve le droit de réviser cette documentation et d'apporter des modifications de temps à autre au contenu ci-contre sans que le fabricant ne soit dans l'obligation d'avertir les personnes des révisions ou modifications qui ont eu lieu.

Reconnaissance de marque

Kensington est une marque déposée aux États-Unis d'ACCO Brand Corporation avec inscriptions émises et demandes en cours dans d'autres pays du monde entier.

HDMI, le logo HDMI, et High-Definition Multimedia Interface sont des marques commerciales ou des marques déposées de HDMI Licensing LLC, aux États-Unis et dans d'autres pays.

DLP®, DLP Link et le logo DLP sont des marques déposées de Texas Instruments et BrilliantColor™ est une marque commerciale de Texas Instruments.

MHL, Mobile High-Definition Link et le logo MHL sont des marques commerciales ou des marques commerciales déposées de MHL Licensing, LLC.

Tous les autres noms de produits stipulés dans le présent manuel sont les propriétés de leurs détenteurs respectifs et sont reconnus comme tels.

FCC

Cet appareil a été testé et reconnu conforme aux limites pour les appareils numériques de Classe B, conformément à l'Article 15 des Règlements FCC. Ces limites garantissent une protection suffisante contre les interférences dangereuses liées à l'utilisation de l'équipement dans un environnement résidentiel. Cet appareil génère, utilise et peut émettre de l'énergie fréquence radio et, s'il n'est pas installé et utilisé en accord avec les instructions, peut provoquer des interférences dans les communications radio.

Cependant, il ne peut être garanti qu'aucune interférence ne se produira dans une installation particulière. Si cet appareil provoque des interférences néfastes pour la réception de la radio ou de la télévision, ce qui peut être déterminé en éteignant puis en rallumant l'appareil, l'utilisateur est encouragé à tenter de corriger les interférences par une ou plusieurs des mesures suivantes :

- Réorienter ou déplacer l'antenne de réception.
- Augmenter la distance entre l'appareil et le récepteur.
- Connecter l'appareil sur un circuit différent de celui sur lequel le récepteur est branché.
- Consulter le revendeur ou un technicien radio/télévision expérimenté pour l'aide.

Avis : Câbles blindés

Toutes les connexions avec d'autres appareils informatiques doivent être effectuées à l'aide de câbles blindés pour rester conforme aux règlements FCC.

Mise en garde

Les changements et modifications non approuvés expressément par le fabricant pourraient annuler la compétence de l'utilisateur, qui est accordée par la FCC, à opérer ce projecteur.

Conditions de fonctionnement

Cet appareil est conforme à l'article 15 des Règlements FCC. Son fonctionnement est sujet aux deux conditions suivantes :

1. Cet appareil ne doit pas provoquer d'interférences néfastes, et
2. Cet appareil doit accepter toutes les interférences reçues, y compris celles pouvant provoquer un fonctionnement indésirable.

Avis : Utilisateurs Canadiens

This Class B digital apparatus complies with Canadian ICES-003.

Remarque à l'intention des utilisateurs canadiens

Cet appareil numérique de la classe B est conforme à la norme NMB-003 du Canada.

Déclaration de Conformité pour les pays dans l'Union Européenne

- Directive EMC 2014/30/CE (comprenant les amendements)
- Directive 2014/35/CE sur les basses tensions
- RED 2014/53/UE (si le produit dispose de la fonction RF)

WEEE



Consignes de mise au rebut

Ne pas jeter cet appareil électronique dans les déchets pour vous en débarrasser. Pour réduire la pollution et garantir une meilleure protection de l'environnement, veuillez le recycler.

INTRODUCTION

Nous vous remercions d'avoir acheté ce projecteur 4K UHD Optoma. Pour obtenir la liste complète des caractéristiques, veuillez consulter la page du produit sur notre site Web, où vous trouverez également des informations et de la documentation supplémentaires telles que la configuration de la commande vocale et les FAQ.

Contenu du paquet

Déballer avec précaution et vérifiez que vous avez les éléments suivants en plus des accessoires standard. Certains des éléments pour des accessoires en option peuvent ne pas être disponibles en fonction du modèle, de la spécification et de votre région d'achat. Consultez votre point de vente à ce sujet. Certains accessoires peuvent varier d'une région à l'autre.

La carte de garantie n'est fournie que dans certaines régions. Consultez votre revendeur pour plus d'informations.

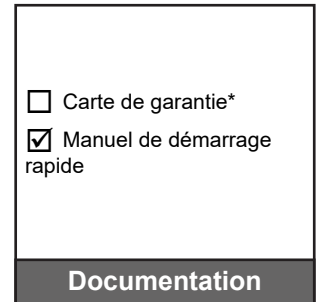
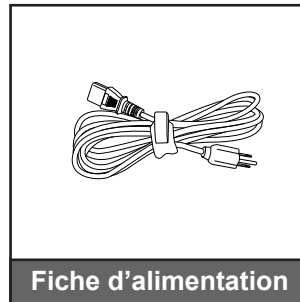
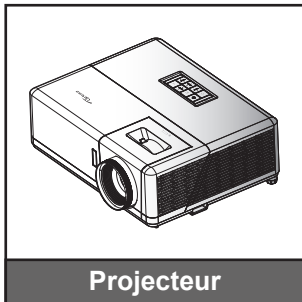

Remarque :

- La télécommande réelle peut varier selon les régions.
- La télécommande est livrée avec une pile.
- *Pour des informations sur la garantie, veuillez visiter : <https://www.optoma.com/support/download>
- Pour accéder aux informations d'installation, au manuel d'utilisation, aux informations sur la garantie et aux mises à jour du produit - veuillez scanner le code QR ou visiter l'URL suivant :
<https://www.optoma.com/support/download>



INTRODUCTION

Accessoires standard

Description du produit

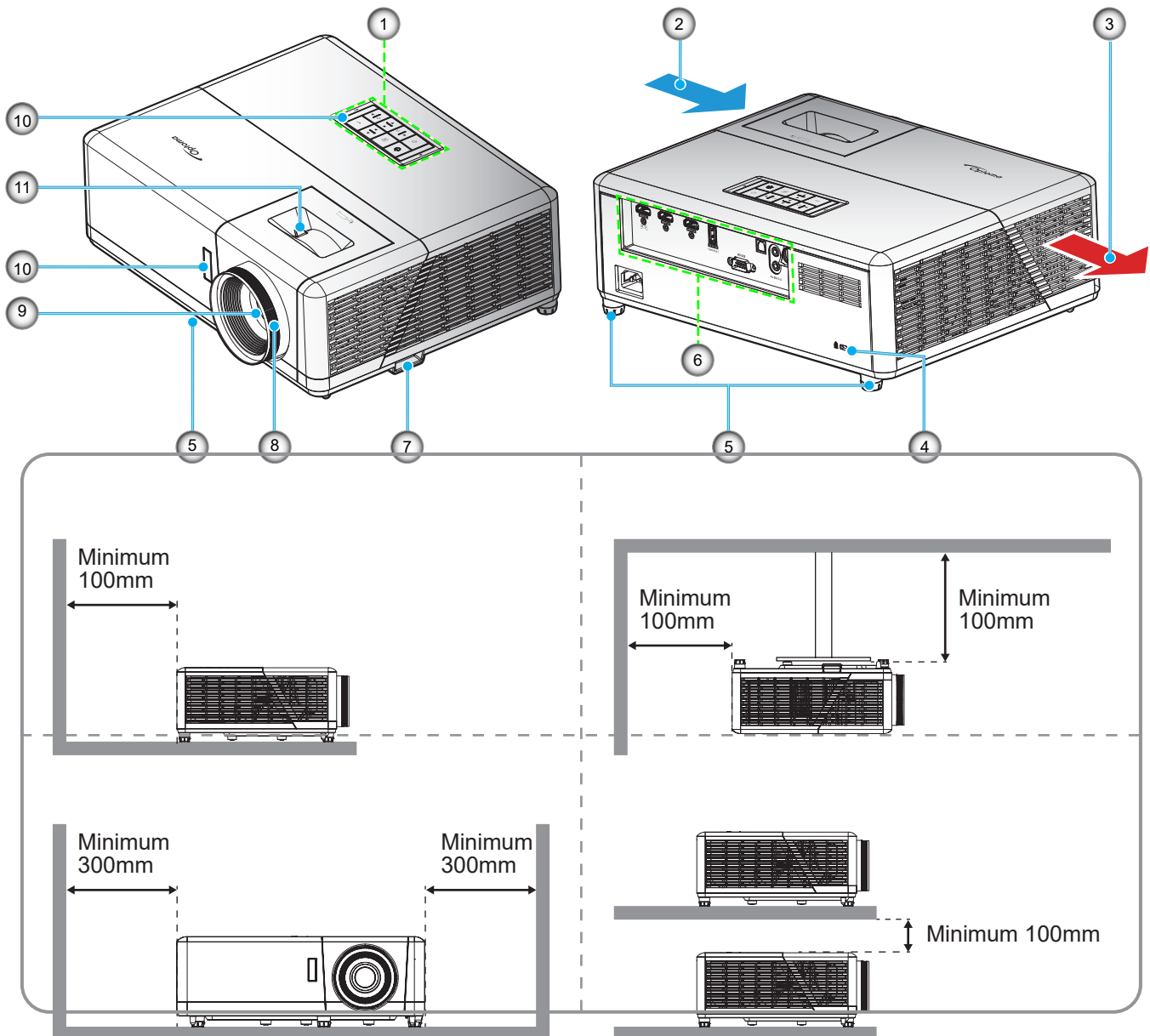

Remarque :

- Ne bloquez pas les événements d'entrée/sortie du projecteur.
- Lorsque vous utilisez le projecteur dans un espace clos, laissez au moins 30 cm d'espace autour des événements d'entrée/sortie.

No.	Élément	No.	Élément
1.	Clavier	7.	Barre de sécurité
2.	Ventilation (entrée)	8.	Bague de focus
3.	Ventilation (sortie)	9.	Objectif
4.	Port de verrouillage Kensington™	10.	Récepteur IR (à l'avant et en haut)
5.	Pied de réglage inclinable	11.	Bascule du zoom
6.	Entrée/sortie		

INTRODUCTION

Connexions

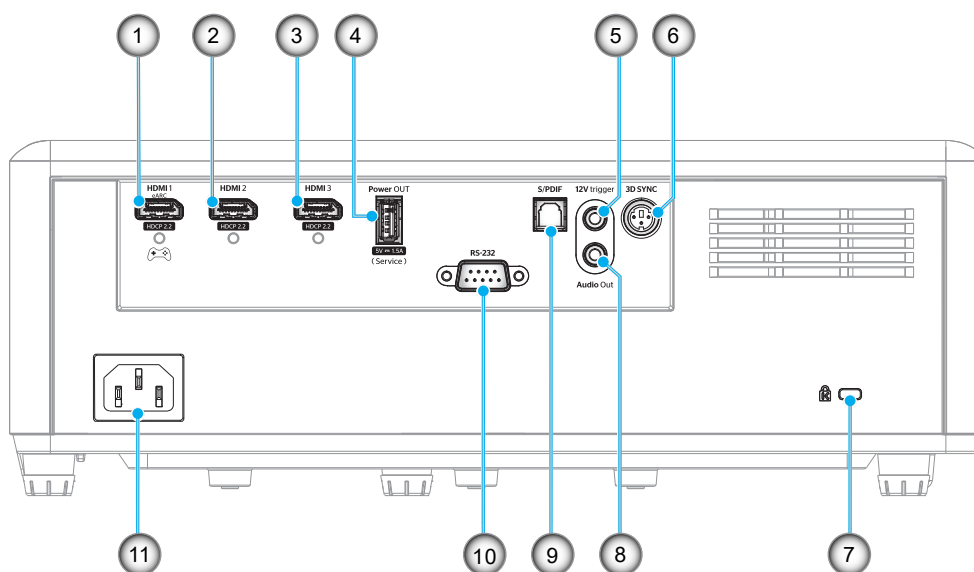

No.	Élément	No.	Élément
1.	Connecteur HDMI 1 (Sortie eARC/ARC ; mode faible latence)	7.	Port de verrouillage Kensington™
2.	Connecteur HDMI 2 (format audio eARC via le connecteur HDMI-1)	8.	Connecteur de sortie audio
3.	Connecteur HDMI 3 (format audio eARC via le connecteur HDMI-1)	9.	Connecteur S/PDIF <ul style="list-style-type: none"> • Sortie analogique : PCM 2ch uniquement • Sortie numérique : Dolby Digital 5.1 (AC3)
4.	Connecteur de sortie alimentation (5V---1,5A) (pour le service)	10.	Connecteur RS-232
5.	Déclencheur 12V (sortie CC ; Volts : 12V, Amps : 0,5A max)	11.	Prise d'alimentation
6.	SYNC 3D		

INTRODUCTION

Pavé

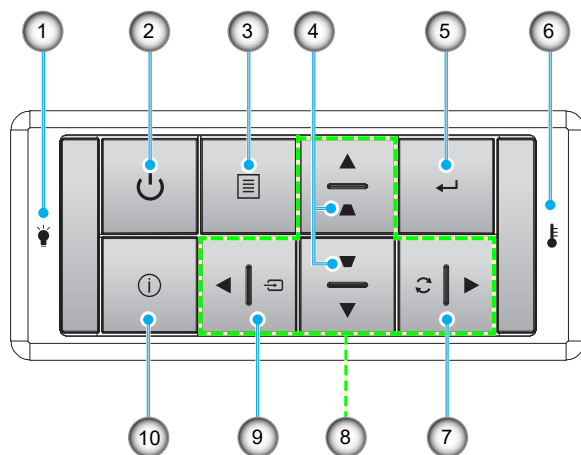

No.	Élément	No.	Élément
1.	Source de lumière LED	6.	DEL de la température
2.	Alimentation et LED d'alimentation	7.	Resynchroniser
3.	Menu	8.	Quatre touches de sélection directionnelles
4.	Correction Trapèze	9.	Source
5.	Entrée	10.	Informations

INTRODUCTION

Télécommande

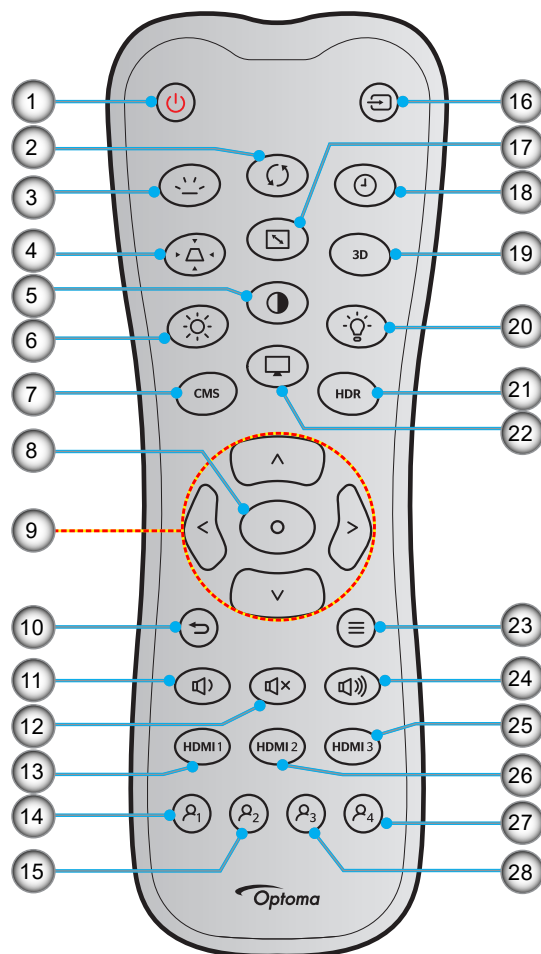

No.	Élément	No.	Élément
1.	Mise sous tension	15.	Utilisateur2 (assignable)
2.	Resynchroniser	16.	Source
3.	Rétroéclairage	17.	Rapport d'aspect
4.	Trapèze	18.	Minuterie de veille
5.	Contraste	19.	Activer/désactiver Menu 3D
6.	Luminosité	20.	Lampe
7.	CMS	21.	HDR
8.	Entrée	22.	Mode
9.	Quatre touches de sélection directionnelles	23.	Menu
10.	Retour	24.	Vol +
11.	Vol -	25.	HDMI3
12.	Muet	26.	HDMI2
13.	HDMI1	27.	Utilisateur4 (assignable)
14.	Utilisateur1 (assignable)	28.	Utilisateur3 (assignable)

Remarque :

- La télécommande réelle peut varier selon les régions.
- Certaines touches peuvent ne pas fonctionner pour les modèles qui ne prennent pas en charge ces fonctionnalités.

CONFIGURATION ET INSTALLATION

Installation du projecteur

Votre projecteur est conçu pour être installé à un des quatre emplacements possibles.

La disposition de la pièce et vos préférences personnelles détermineront l'emplacement d'installation que vous choisirez. Prenez en compte la taille et la position de votre écran, l'emplacement d'une prise de courant adéquate, ainsi que l'emplacement et la distance entre le projecteur et le reste de votre équipement.

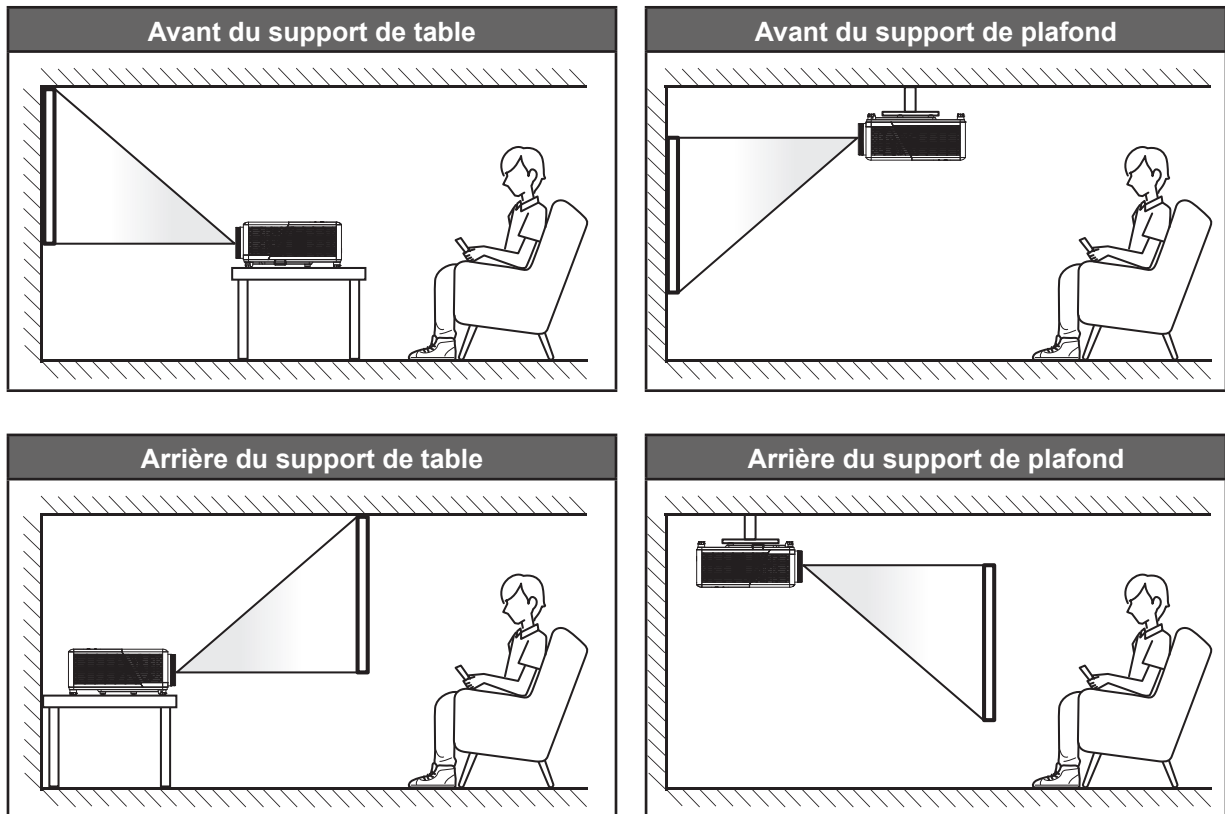

Le projecteur doit être placé à plat sur une surface plane et à 90 degrés/à la perpendiculaire de l'écran.

- Pour déterminer l'emplacement du projecteur pour une taille d'écran donnée, veuillez consulter le tableau de distances à la page 45.
- Pour déterminer la taille d'écran pour une distance donnée, veuillez consulter le tableau de distances à la page 45.

Remarque : Plus le projecteur est éloigné de l'écran, plus l'image projetée est grande et le décalage vertical augmente proportionnellement.

IMPORTANT !

N'utilisez pas le projecteur dans un autre sens que sur une table, au plafond ou dans le sens orientation libre 360 ° indiqué ci-dessous. Le projecteur doit être horizontal et ne doit pas être incliné vers l'avant/vers l'arrière ou à gauche/à droite. Toute autre orientation invalide la garantie et peut raccourcir la durée de vie et les performances du projecteur. Pour obtenir des conseils sur une installation non standard, veuillez contacter Optoma.

CONFIGURATION ET INSTALLATION

Avis relatif à l'installation du projecteur

- Fonctionnement en orientation libre à 360°

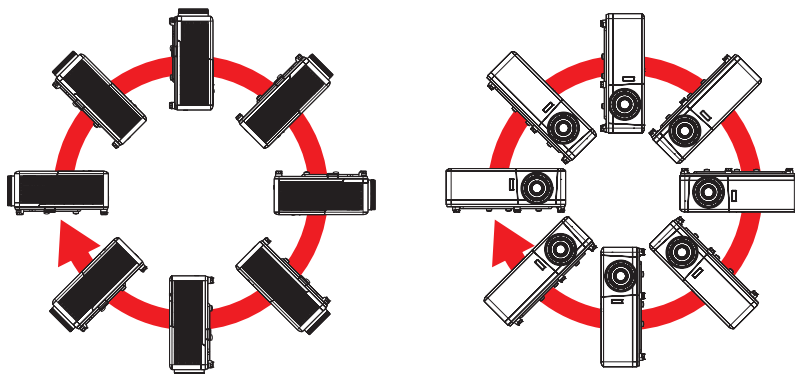

- Laissez au moins 30 cm d'espace autour de l'orifice d'évacuation.

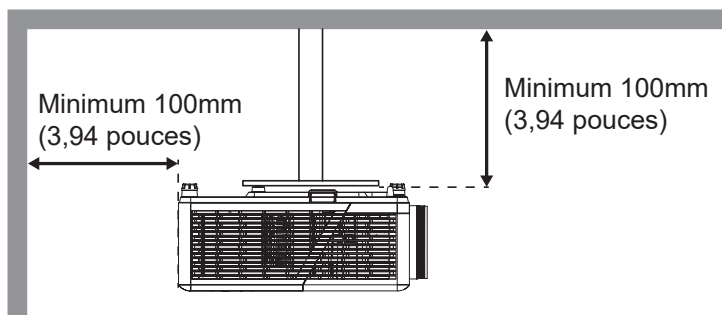
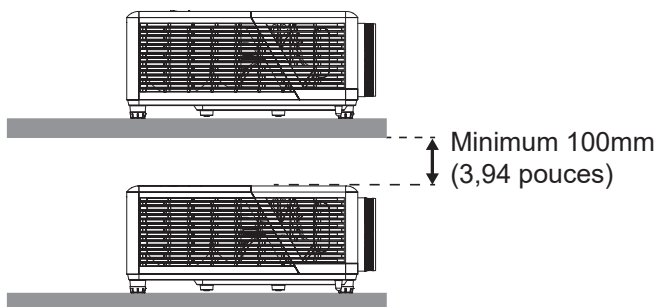
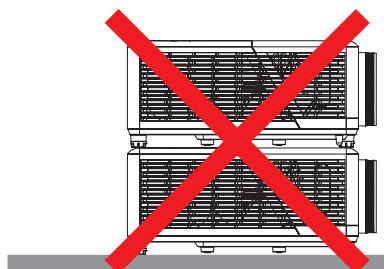
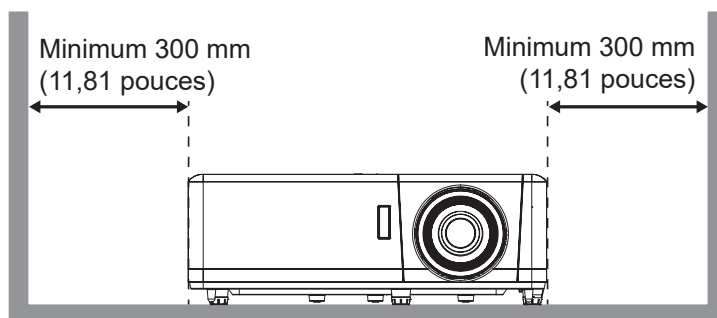
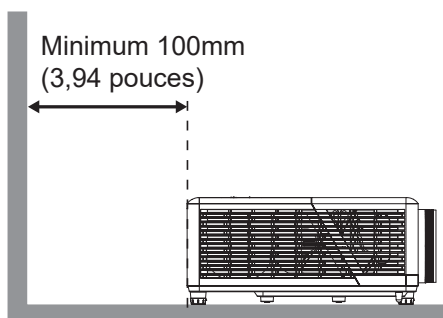

- Assurez-vous que les orifices d'arrivée ne recyclent pas l'air chaud provenant de l'orifice d'évacuation.
- En cas d'utilisation du projecteur dans un espace clos, assurez-vous que la température de l'air environnant dans l'enceinte ne dépasse pas la température de fonctionnement lorsque le projecteur fonctionne et que les orifices d'admission et d'évacuation d'air ne sont pas obstrués.
- Toutes les enceintes doivent réussir une évaluation thermique certifiée pour s'assurer que le projecteur ne recycle pas l'air évacué; car cela pourrait causer l'arrêt de l'appareil même si la température de l'enceinte est dans la plage de température de fonctionnement acceptable.

CONFIGURATION ET INSTALLATION

Connexion des sources au projecteur

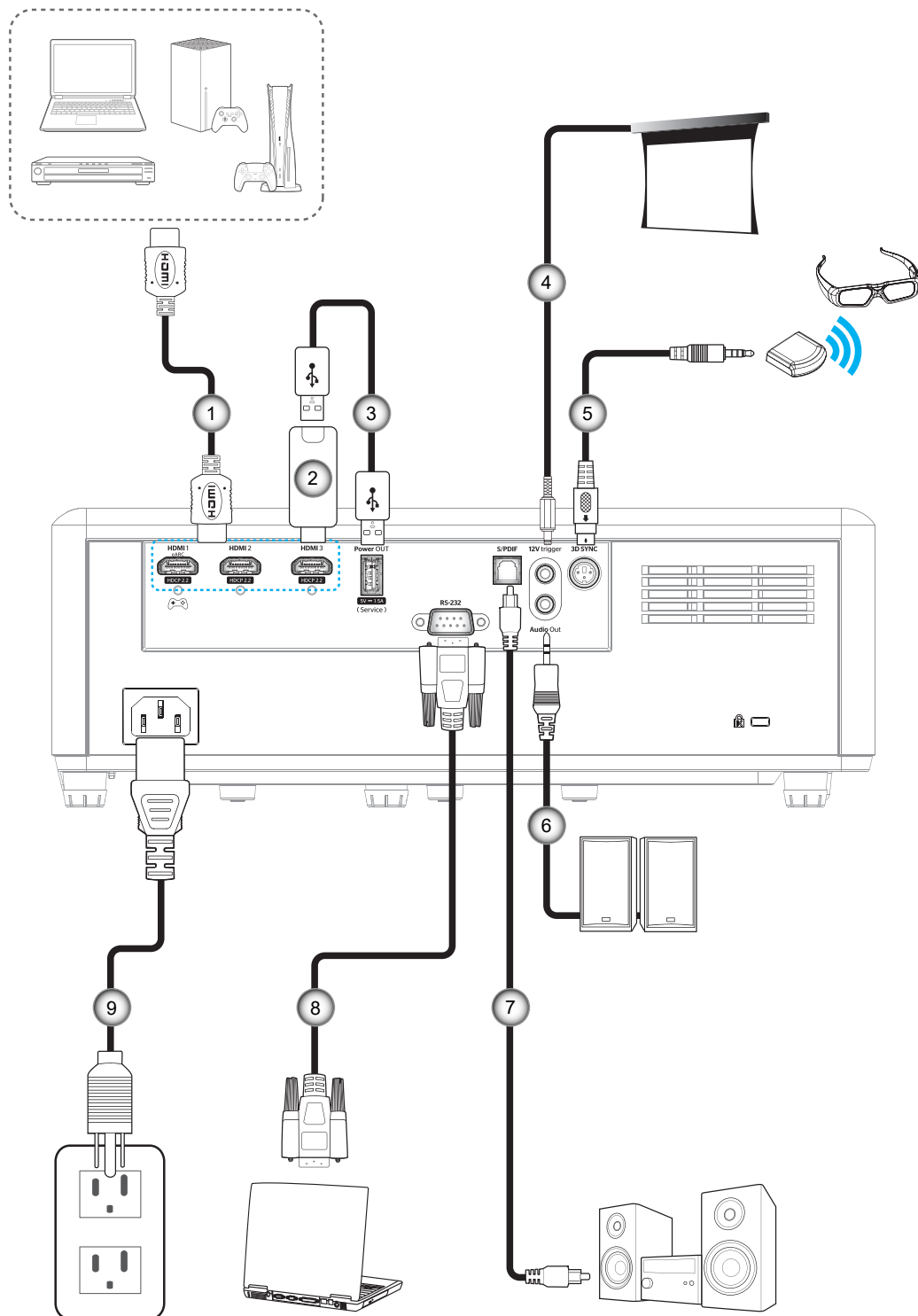

No.	Élément
1.	Câble HDMI
2.	Clé HDMI
3.	Câble Alimentation USB

No.	Élément
4.	Prise 12 V CC
5.	Câble Émetteur 3D
6.	Câble de sortie audio

No.	Élément
7.	Câble de sortie S/PDIF
8.	Câble RS-232
9.	Cordon d'alimentation

Remarque : Pour garantir la meilleure qualité d'image et éviter les erreurs de connexion, nous recommandons de n'utiliser que des câbles HDMI certifiés Premium. Pour les longueurs de câble supérieures à 20-25 pieds, nous recommandons fortement l'utilisation de câbles HDMI Active Fiber.

CONFIGURATION ET INSTALLATION

Réglage de l'image projetée

Hauteur de l'image

Le projecteur est équipé d'un pied éleveur pour régler la hauteur de l'image.

1. Repérez le pied réglable que vous souhaitez régler sous le projecteur.
2. Faites tourner le pied réglable dans le sens des aiguilles d'une montre pour baisser le projecteur ou dans le sens contraire des aiguilles d'une montre pour le monter.

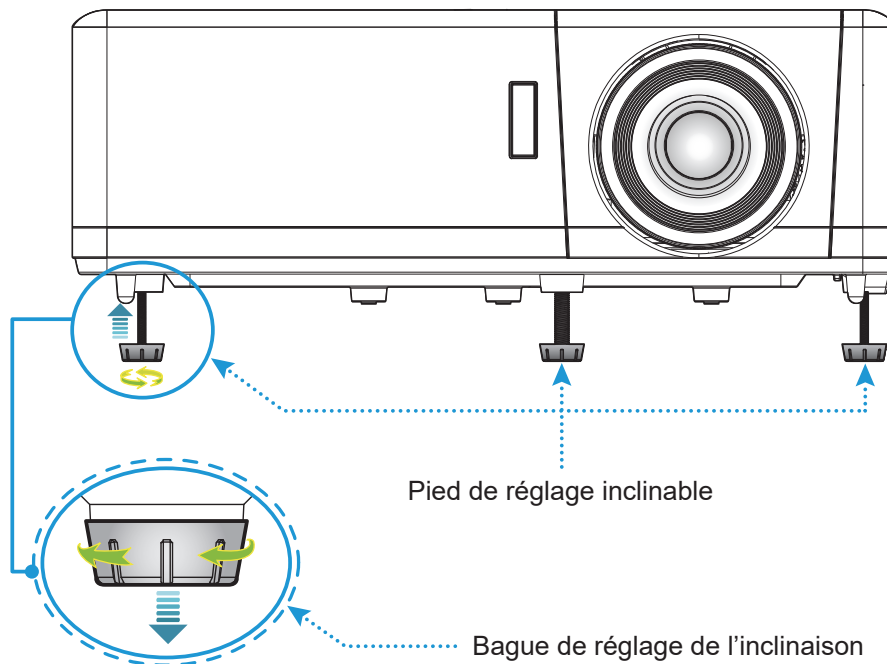

Zoom et mise au point

- Pour ajuster la taille de l'image, tournez le levier de zoom dans le sens horaire ou antihoraire pour augmenter ou diminuer la taille de l'image projetée.
- Pour ajuster la mise au point, tournez la bague de mise au point dans le sens horaire ou antihoraire jusqu'à ce que l'image soit nette et lisible.

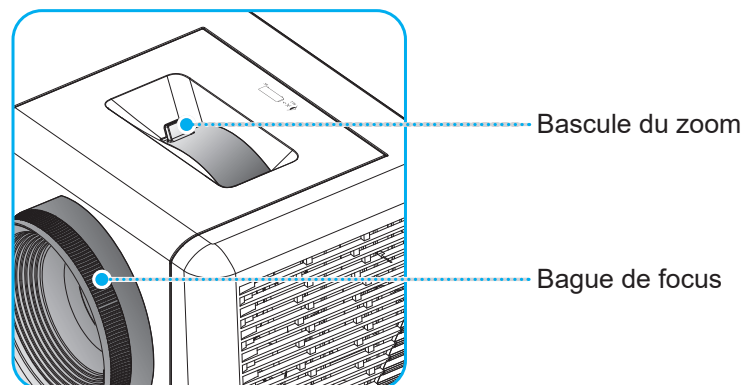

Remarque : Le projecteur se mettra au point sur une distance de 1,2 m à 9,9 m.

CONFIGURATION ET INSTALLATION

Préparation de la télécommande

Installation et remplacement des piles

Deux piles AAA sont fournies pour la télécommande.

1. Retirez le couvercle des piles sur l'arrière de la télécommande.
2. Insérez les piles AAA dans le compartiment des piles comme illustré.
3. Remettez le couvercle arrière sur la télécommande.

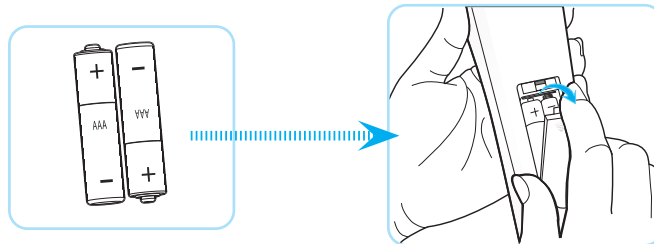

Remarque : Remplacez les piles uniquement par d'autres du même type ou d'un type équivalent.

MISE EN GARDE

Une mauvaise utilisation des piles peut causer des fuites de produits chimiques ou explosions. Veuillez à suivre les instructions ci-dessous.

- Ne mélangez pas des piles de différents types. Différents types de piles peuvent avoir des caractéristiques différentes.
- Ne mélangez pas piles neuves et usées. Mélanger des piles neuves et usagées peut réduire la durée de vie des nouvelles piles ou causer des fuites de produits chimiques pour les anciennes piles.
- Retirez les piles dès qu'elles sont épuisées. Les produits chimiques des piles peuvent entrer en contact avec la peau et causer des rougeurs. Si vous remarquez une fuite de produit chimique, essuyez soigneusement avec un chiffon.
- Les piles fournies avec ce produit peuvent avoir une durée de vie plus courte en fonction des conditions de stockage.
- Si vous ne prévoyez pas d'utiliser la télécommande pendant une période prolongée, retirez les piles.
- Lorsque vous rejetez la pile, vous devez suivre les réglementations locales ou nationales.

CONFIGURATION ET INSTALLATION

Portée effective

Le capteur à infrarouge (IR) de la télécommande se trouve sur le dessus du projecteur. Assurez-vous de tenir la télécommande à un angle inférieur à $\pm 30^\circ$ perpendiculairement au capteur de télécommande IR sur le dessus ou l'avant du projecteur pour fonctionner correctement. La distance entre la télécommande et le capteur ne doit pas dépasser 6 mètres (environ 19 pieds).

Remarque : Lorsque vous dirigez la télécommande directement (à un angle de 0 degré) vers le capteur IR, la distance entre la télécommande et le capteur doit être au maximum de 8 mètres (environ 26 pieds).

- Assurez-vous de l'absence d'obstacles qui pourraient gêner le faisceau infrarouge entre la télécommande et le capteur IR sur le projecteur.
- Assurez-vous que l'émetteur IR de la télécommande n'est pas ébloui directement par la lumière du soleil ou les lampes fluorescentes.
- Veuillez maintenir la télécommande à une distance d'au moins 2 mètres des lampes fluorescentes, autrement la télécommande ne fonctionnera pas correctement.
- Si la télécommande se trouve à proximité de lampes fluorescentes de type inverseur, elle pourrait arrêter de fonctionner de temps en temps.
- Si la télécommande et le projecteur sont trop proches l'un de l'autre, la télécommande peut ne pas fonctionner.
- Lorsque vous pointez vers l'écran, la distance effective est inférieure à 7 mètres de la télécommande à l'écran, avec un reflet des faisceaux IR vers le projecteur. Cependant, la portée effective peut changer en fonction des écrans.

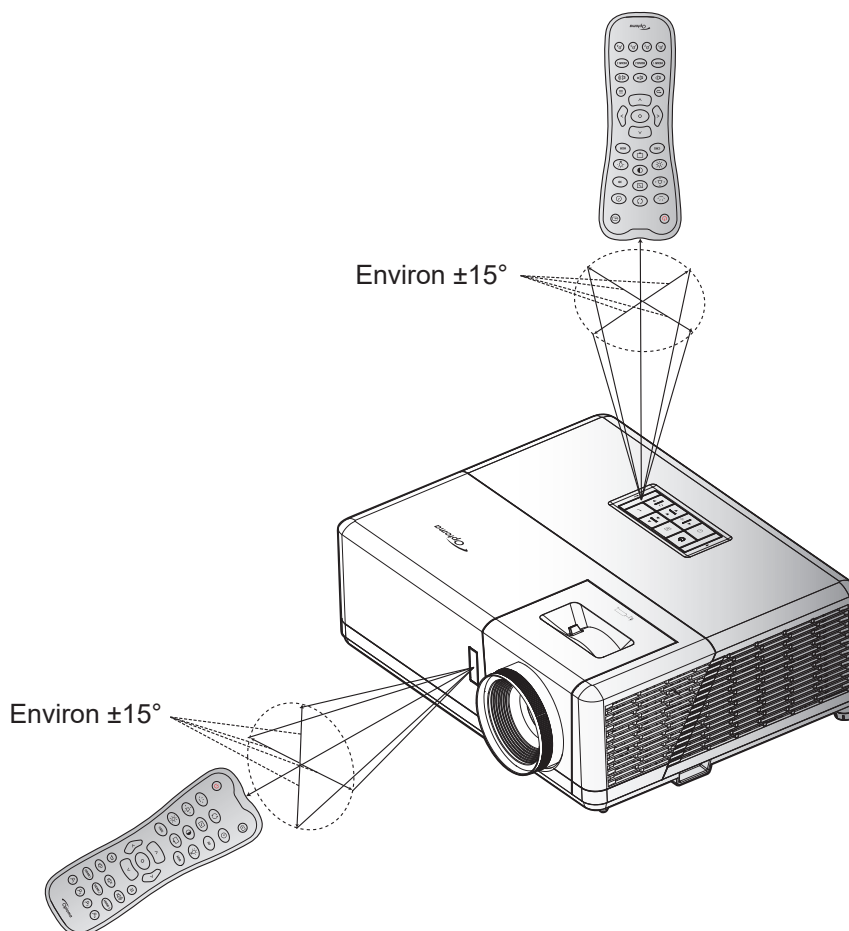

UTILISER LE PROJECTEUR

Mise sous / hors tension du projecteur

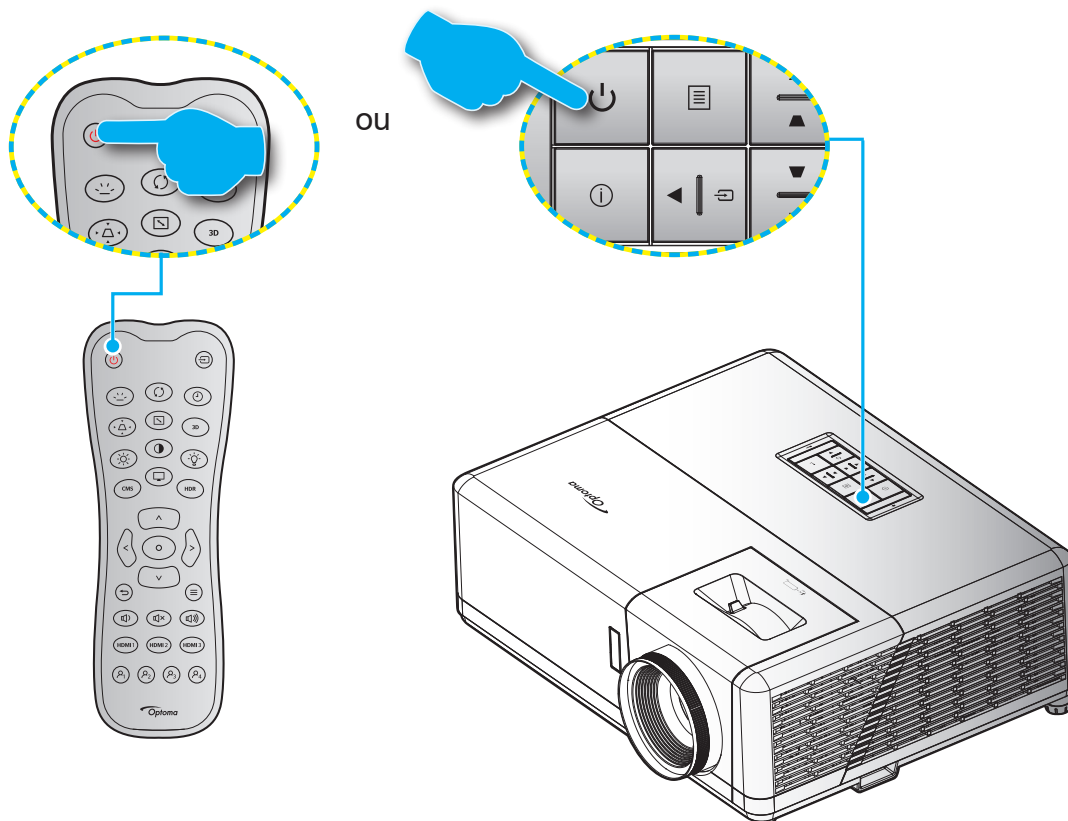

Marche

1. Branchez le cordon d'alimentation et le câble de signal/source de façon ferme. Lorsqu'il est connecté, le voyant LED Marche/Veille s'éclaire en rouge.
2. Allumez le projecteur en appuyant sur le bouton "⏻" du pavé de contrôle du projecteur ou de la télécommande.
3. Un écran de démarrage s'affichera pendant environ 10 secondes et la LED Marche/Veille clignotera en bleu.

Remarque : La première fois que vous allumez le projecteur, vous serez invité à sélectionner votre langue préférée, l'orientation de projection et d'autres paramètres.

UTILISER LE PROJECTEUR

Mise hors tension

1. Éteignez le projecteur en appuyant sur le bouton "⏻" du pavé de contrôle du projecteur ou de la télécommande.
2. Le message illustré ci-dessous s'affichera :

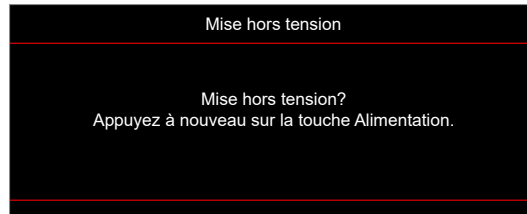

3. Appuyez à nouveau sur le bouton "⏻" pour confirmer, autrement le message disparaîtra après 15 secondes. Lorsque vous appuyez une deuxième fois sur le bouton « ⏻ », le système s'éteint.
4. Les ventilateurs de refroidissement continuent de fonctionner pendant environ 10 secondes pour le cycle de refroidissement et la DEL Marche/Veille clignotera en bleu. Lorsque le voyant DEL Marche/Veille s'allume en rouge, cela indique que le projecteur est entré en mode Veille. Si vous souhaitez rallumer le projecteur, vous devrez attendre jusqu'à ce que le projecteur ait terminé le cycle de refroidissement et qu'il soit passé en mode Veille. Lorsque le projecteur est en mode veille, appuyez une deuxième fois sur le bouton « ⏻ » pour allumer le projecteur.
5. Débranchez le cordon d'alimentation de la prise de courant et du projecteur.

Remarque : Il est déconseillé de mettre sous tension le projecteur immédiatement après une procédure de mise hors tension.

Sélectionner une source d'entrée

Mettez en marche la source connectée que vous souhaitez afficher à l'écran, telle qu'un ordinateur, un notebook, un lecteur vidéo, etc. Le projecteur détectera automatiquement la source. Si plusieurs sources sont connectées, appuyez sur le bouton «  » du pavé de contrôle du projecteur ou de la télécommande pour sélectionner l'entrée de votre choix.

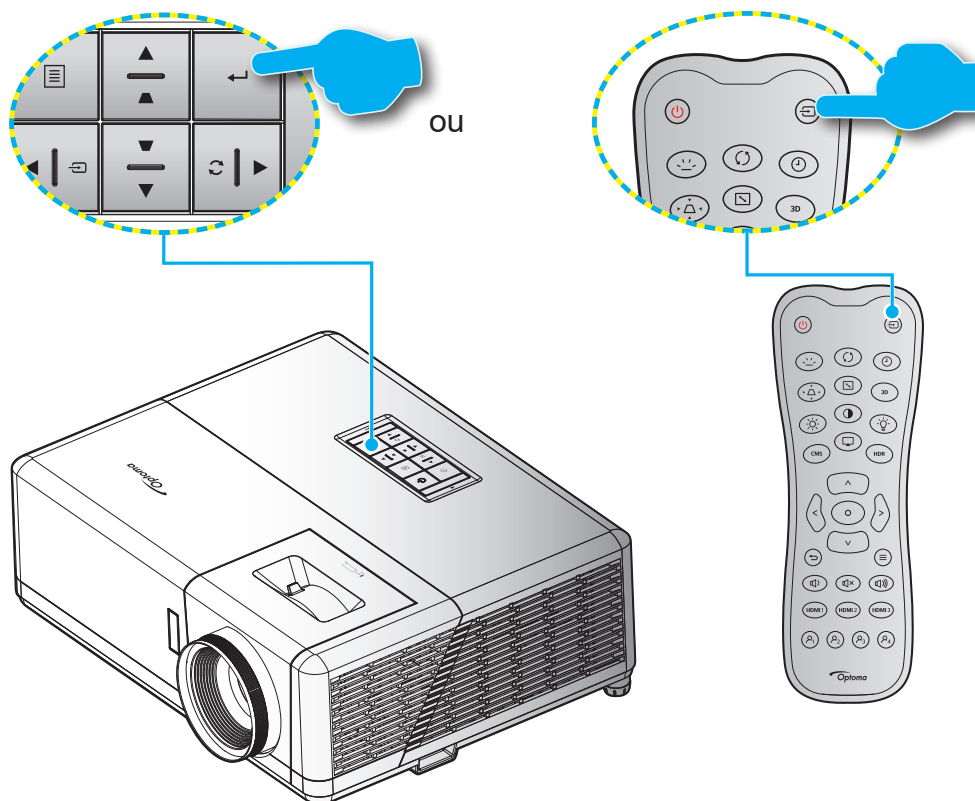

UTILISER LE PROJECTEUR

Menu des réglages du projecteur (OSD)

Appuyez sur « ≡ » sur la télécommande, sélectionnez le menu OSD « ⓘ » pour consulter les informations du projecteur ou gérer les divers réglages liés à l'image, à l'affichage, au 3D, à l'audio et à la configuration.

Navigation dans le menu général

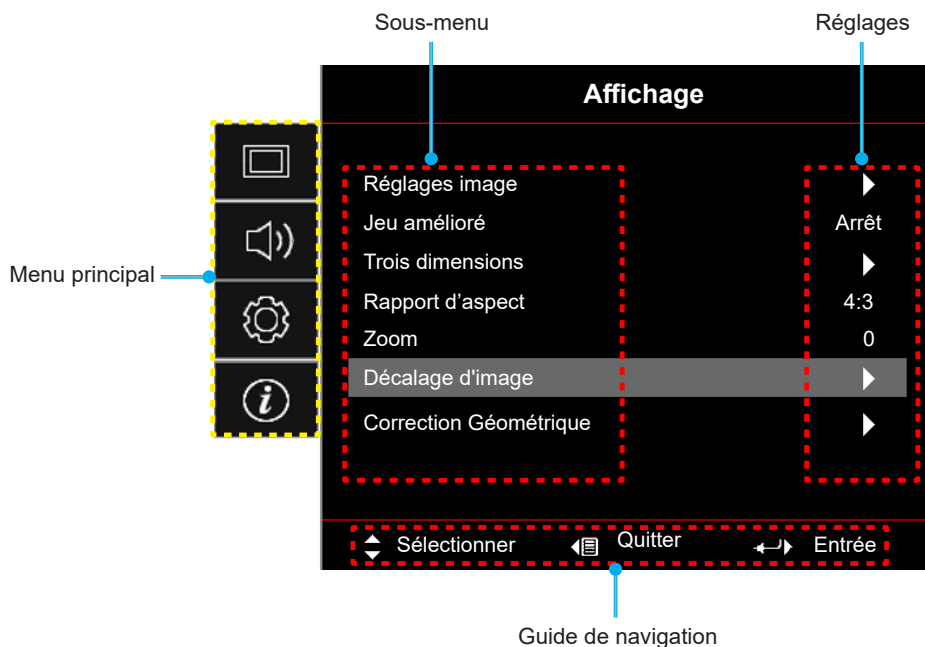

1. Lorsque l'OSD s'affiche, utilisez les touches de navigation « **Haut** » et « **Bas** » pour sélectionner un élément dans le menu principal. Lorsque vous effectuez une sélection sur une page particulière, appuyez sur « ← » sur le clavier ou sur « ⏪ » sur la télécommande pour ouvrir le sous-menu.
2. Appuyez sur le bouton « **Gauche** » et « **Droite** » pour sélectionner l'élément de menu souhaité. Appuyez ensuite sur « ← » sur le clavier ou sur « ⏪ » sur la télécommande pour ouvrir son sous-menu.
3. Appuyez sur le bouton « **Haut** » et « **Bas** » pour sélectionner l'élément souhaité dans le sous-menu.
4. Appuyez sur « ← » sur le clavier ou sur « ⏪ » sur la télécommande pour activer ou désactiver un paramètre ou appuyez sur les boutons « **Gauche** » et « **Droite** » pour ajuster une valeur.
5. Sélectionnez l'élément suivant à régler dans le sous-menu et modifiez comme décrit ci-dessus.
6. Pour quitter, appuyez sur « ↵ » (plusieurs fois si nécessaire). Le menu OSD disparaîtra et le projecteur enregistrera automatiquement les nouveaux paramètres.

UTILISER LE PROJECTEUR

Arborescence du menu OSD







Remarque : Les éléments et les caractéristiques de la structure du menu OSD dépendent du modèle et de la région. Optoma se réserve le droit d'ajouter ou de supprimer des éléments pour améliorer les performances du produit sans préavis.

Menu principal	Sous-menu 1	Sous-menu 2	Sous-menu 3	Sous-menu 4	Valeurs	
Affichage	Réglages image	Mode Affichage	[Données] Mode		Cinéma	
					HDR	
					HLG	
					HDR SIM.	
					Jeu	
					Référence	
					Lumineux	
					Utilisateur	
				Trois dimensions		
				[Vidéo] Mode		Cinéma
					Film	
					HDR	
					HLG	
					HDR SIM.	
					Jeu	
					Référence	
			Lumineux			
			Couleur du Mur		Utilisateur	
				3D		
				ISF Jour		
				ISF Nuit		
				ISF 3D		
				Arrêt (Par défaut)		
			Plage Dynamique	HDR/HLG		Tableau noir
						Jaune clair
				Mode d'image HDR		Vert léger
						Bleu léger
						Rose
						Gris
				Mode d'image HLG		Arrêt
						Automatique [Par défaut]
						Lumineux
		Standard [Par défaut]				
	Luminosité HDR		Film			
			Détails			
			Lumineux			
			Standard [Par défaut]			
			Film			
			Détails			
			0 ~ 10			

UTILISER LE PROJECTEUR

Menu principal	Sous-menu 1	Sous-menu 2	Sous-menu 3	Sous-menu 4	Valeurs						
Affichage	Réglages image	Luminosité			-50 ~ 50						
		Contraste			-50 ~ 50						
		Netteté			1 ~ 15						
		Couleur			-50 ~ 50						
		Teinte			-50 ~ 50						
		Gamma	Gamma	Film							
				Vidéo							
				Graphique							
				Standard (2.2)							
				1,8							
				2,0							
				2,4							
		Param. coul	Param. coul	BrilliantColor™			1 ~ 10				
					Temp. Couleur			Chaud			
								Standard			
								Blanc Froid			
							Froid				
				Correspondance Couleur	Correspondance Couleur	Couleur			Rouge [Par défaut]		
									Vert		
									Bleu		
									Cyan		
									Jaune		
									Magenta		
									Blanc(*)		
								Teinte / R(*)	-50~50 [Par défaut : 0]		
								Saturation / G(*)	-50~50 [Par défaut : 0]		
								Gain / B(*)	-50~50 [Par défaut : 0]		
				Gain/Tendance RVB	Gain/Tendance RVB	Remise à zéro			Annuler [Par défaut]		
									Oui		
						Quitter					
							Gain rouge			-50 ~ 50	
							Gain vert			-50 ~ 50	
		Gain bleu						-50 ~ 50			
		Polarisation rouge						-50 ~ 50			
		Tendance verte						-50 ~ 50			
		Polarisation bleu			-50 ~ 50						
Remise à zéro				Annuler [Par défaut]							
				Oui							
Echelle Chroma.	Echelle Chroma.	[Entrée non HDMI]			Automatique [Par défaut]						
					RVB						
					YUV						
		[Entrée HDMI]			Automatique [Par défaut]						
					RVB (0-255)						
					RVB (16-235)						
			YUV								





UTILISER LE PROJECTEUR

Menu principal	Sous-menu 1	Sous-menu 2	Sous-menu 3	Sous-menu 4	Valeurs	
Affichage	Réglages image	Mode Lumineux			DynamicBlack	
					Éco.	
					Puissance const Puissance =100%/95%/90%/85%/80%/75%/70%/65%/60%/55%/50%	
		Remise à zéro			Lumin constante Puissance=85%/80%/75%/70%	
	Jeu amélioré					Arrêt
						Marche
	3D	Mode 3D				Arrêt [Par défaut]
						Marche
		Invers. Sync 3D				Marche
	Rapport d'aspect					4:3
						16:9
						21:9
						32:9
						Étirement en V (sauf les modèles SVGA XGA)
						Plein écran
						Automatique
	Zoom					-5~25 [Par défaut : 0]
	Décalage d'image	H 				-100~100 [Par défaut : 0]
		V 				-100~100 [Par défaut : 0]
	Correction Géométrique	Quatre coins				
		Trapèze H.				-30~30 [Par défaut : 0]
		Trapèze V				-30~30 [Par défaut : 0]
		V-Keystone auto.				Arrêt
						Marche [Par défaut]
		Déformation 3x3				
	Remise à zéro					
	Audio	Mode audio				Sortie haut-parleur/audio [Par défaut]
					SPDIF/ eARC	
Muet						Arrêt [Par défaut]
					Marche	
Volume					0~10 [Val. par défaut : 5]	
Réglages	Projection				Avant  [Val. par défaut]	
					Arrière 	
					Plafond haut 	
					Arrière haut 	

UTILISER LE PROJECTEUR

Menu principal	Sous-menu 1	Sous-menu 2	Sous-menu 3	Sous-menu 4	Valeurs	
Reglages	Réglages puissance	Allumage direct			Arrêt [Par défaut]	
					Marche	
		Signal marche			Arrêt [Par défaut]	
					Marche	
		Mise hors tension Auto (min)			0~180 (incréments de 5 min) [Val. par défaut : 20]	
		Minuterie mise en veille (min.)	Toujours en marche			0~990 (incréments de 30 min) [Val. par défaut : 0]
						Non [Par défaut]
	Mode Puissance (Veille)				Oui	
					Actif	
	Alimentation USB (Veille)				Éco. [Par défaut]	
					Arrêt [Par défaut]	
	Sécurité	Sécurité				Arrêt
						Marche
		Sécurité Horloge	Mois			
			Jour			
			Heure			
	Modifier le mot de passe				[Par défaut : 1234]	
	Paramètres de lien HDMI	Lien HDMI				Arrêt [Par défaut]
						Marche
		TV incluse				Non [Par défaut]
						Oui
		Commutation of				Mutuel [Par défaut]
						PJ --> Appareil
	Commutation on				Appareil --> PJ	
					Arrêt [Par défaut]	
	Mire de test					Marche
						Grille verte
						Grille magenta
						Grille blanche
						Blanc
	Reglages télécommande	Fonction IR				Arrêt
						Marche [Par défaut]
ID Projecteur					00 ~ 99	
Relais 12V					Marche	
					Arrêt [Par défaut]	

UTILISER LE PROJECTEUR

Menu principal	Sous-menu 1	Sous-menu 2	Sous-menu 3	Sous-menu 4	Valeurs			
Reglages	Options	Langue			English [Val. par défaut]			
					Deutsch			
					Français			
					Italiano			
					Español			
					Português			
					繁體中文			
					簡體中文			
					日本語			
					한국어			
				Русский				
		Réglage Menu	Pos. Menu				Haut gauche 	
							Haut droite 	
							Centre  [Val. par défaut]	
							Bas gauche 	
							Bas droite 	
			Minuterie menu					Arrêt
								5sec
								10sec [Par défaut]
			Source auto					Arrêt [Par défaut]
								Marche
		Source d'Entrée					HDMI1	
							HDMI2	
							HDMI3	
		Nom de l'entrée			HDMI1		Val. par défaut [Val. par défaut] / Personnaliser	
					HDMI2		Val. par défaut [Val. par défaut] / Personnaliser	
					HDMI3		Val. par défaut [Val. par défaut] / Personnaliser	
		Haute Altitude					Arrêt [Par défaut]	
							Marche	
		Verrouillage Mode Affichage					Arrêt [Par défaut]	
							Marche	
		Clavier Verrouillé					Arrêt [Par défaut]	
							Marche	
Info Cachées					Arrêt [Par défaut]			
					Marche			
Logo					Val. par défaut [Par défaut]			
					Neutre			

UTILISER LE PROJECTEUR

Menu principal	Sous-menu 1	Sous-menu 2	Sous-menu 3	Sous-menu 4	Valeurs
Reglages	Options	Couleur Arr Plan			Aucun [Par défaut pour Vidéo/Pro-AV]
					Bleu [Par défaut pour modèle de données]
					Rouge
					Vert
					Gray
	Remise à zéro	Réinitialiser Menu			Annuler [Par défaut]
					Oui
		Réinitialiser aux valeurs par défaut			Annuler [Par défaut]
				Oui	
Info.	Norme				
	Numéro de série				
	Source				
	Résolution				00x00
	Taux de rafraichissement				0,00Hz
	Mode Affichage				
	ID Projecteur				00~99
	Mode Lumineux				
	Version FW	Système			
MCU					

UTILISER LE PROJECTEUR

Menu Affichage

Menu Réglages image

Mode Affichage

Il y a plusieurs modes d'affichage prédéfinis que vous pouvez choisir en fonction de vos préférences d'affichage. Chaque mode prédéfini a été réglé avec précision par notre équipe d'experts en couleurs afin de garantir des performances chromatiques supérieures pour un large éventail de contenus.

- **Cinéma/Film** : Offre le meilleur équilibre de détails et de couleurs pour regarder des films.
- **HDR** : Offre des couleurs d'une grande précision, dépassant les performances chromatiques des autres modes d'affichage. Ce mode décode et affiche le contenu HDR (High Dynamic Range) pour les noirs les plus profonds, les blancs les plus lumineux et des couleurs cinématographiques vives avec la gamme de couleurs REC.2020.
Remarque : *Ce mode est automatiquement activé si HDR est réglé sur Auto (et du contenu HDR est envoyé au projecteur : Blu-ray UHD 4K, Jeux HDR UHD 1080p/4K, Vidéo en streaming UHD 4K). Lorsque le mode HDR est actif, tous les autres modes d'affichage sont grisés.*
- **HLG** : Offre des couleurs d'une grande précision, dépassant les performances chromatiques des autres modes d'affichage. Ce mode décode et affiche le contenu HLG (Hybrid Log Gamma) pour les noirs les plus profonds, les blancs les plus lumineux et des couleurs cinématographiques vives avec la gamme de couleurs REC.2020.
Remarque :
 - *Ce mode sera automatiquement activé si HDR est réglé sur Auto (et que du contenu HLG est envoyé au projecteur). Lorsque le mode HLG est activé, tous les autres modes d'affichage sont grisés.*
 - *Seulement HDMI1 et HDMI2 prennent en charge HLG.*
- **HDR SIM.** : Améliore le contenu non HDR avec HDR (Plage dynamique étendue) simulé. Choisissez ce mode pour améliorer le gamma, le contraste et la saturation des couleurs pour le contenu non HDR (Diffusion/TV par câble 720p et 1080p, Blu-ray 1080p, Jeux non HDR, etc).
Remarque : *Ce mode peut UNIQUEMENT être utilisé avec du contenu non HDR.*
- **Jeu** : Optimise votre projecteur pour un contraste maximal et des couleurs vives vous permettant de voir les détails des ombres lorsque vous jouez à des jeux vidéo.
Remarque : *Ce mode d'affichage ne peut pas être utilisé pour visionner du contenu vidéo HDR ou jouer à des jeux HDR. Pour permettre une faible latence d'entrée, assurez-vous que le PC ou la console est connecté à HDMI1 et activez le mode Expérience de Jeu avancée.*
- **Référence** : Ce mode reproduit les couleurs de l'image aussi proches que possible de ce que le directeur voulait créer. Les paramètres couleur, température des couleurs, luminosité, contraste et gamma sont tous réglés sur la gamme de couleurs Rec.709. Sélectionnez ce mode pour une reproduction des couleurs aussi précise que possible lorsque vous regardez des films.
- **Lumineux** : Ce mode est adapté aux environnements où une luminosité très élevée est requise, comme l'utilisation du projecteur dans des pièces bien éclairées.
- **Utilisateur** : Mémorise les paramètres définis par l'utilisateur, ce qui vous permet de personnaliser les paramètres du mode d'affichage.
- **3D** : Paramètres optimisés pour le visionnage de contenu 3D.
Remarque : *Pour profiter de l'effet 3D, vous devez disposer de lunettes 3D compatibles DLP Link. Voir la section 3D pour obtenir plus d'informations.*
- **ISF Jour** : Enregistrez les paramètres d'image calibrés par des professionnels et optimisés pour le visionnage la journée.
- **ISF Nuit** : Enregistrez les paramètres d'image calibrés par des professionnels et optimisés pour le visionnage la nuit.
- **ISF 3D** : Enregistrez les paramètres d'image calibrés par des professionnels et optimisés pour le visionnage en 3D.

UTILISER LE PROJECTEUR

Remarque :

- Les modes ISF sont disponibles uniquement en mode Vidéo.
- Si HDR ou HLG sont activés, les options Cinéma, Jeu, Référence et Lumineux seront grisées.

Couleur du Mur

Conçu pour ajuster les couleurs de l'image projetée lors d'une projection sur un mur sans écran. Chaque mode prédéfini a été réglé avec précision par notre équipe d'experts en couleurs afin de garantir des performances chromatiques supérieures. Il y a plusieurs modes prédéfinis que vous pouvez choisir en fonction de la couleur de votre mur. Sélectionnez parmi Arrêt, Tableau noir, Jaune clair, Vert léger, Bleu léger, Rose et Gris.

Remarque : *Pour une reproduction précise des couleurs, nous vous recommandons d'utiliser un écran.*

Plage Dynamique

Configurez le paramètre HDR (plage dynamique haute) et son effet lors de l'affichage de vidéo à partir de lecteurs Blu-ray 4K et d'appareils de diffusion.

➤ HDR/HLG

- **Arrêt** : Désactivez le traitement HDR ou HLG. Lorsqu'il est réglé sur Off, le projecteur NE décode PAS le contenu HDR/HLG.
- **Automatique** : Détectez automatiquement le signal HDR.

➤ Mode d'image HDR

- **Lumineux**: Choisissez ce mode pour des couleurs plus saturées plus lumineuses.
- **Standard**: Choisissez ce mode pour des couleurs naturelles avec un équilibre de tons chauds et froids.
- **Film**: Choisissez ce mode pour améliorer les détails et la netteté de l'image.
- **Détails**: Le signal provient de la conversion OETF pour obtenir la meilleure correspondance des couleurs et le plus haut niveau de détail.

➤ Mode d'image HLG

- **Lumineux**: Choisissez ce mode pour des couleurs plus saturées plus lumineuses.
- **Standard**: Choisissez ce mode pour des couleurs naturelles avec un équilibre de tons chauds et froids.
- **Film**: Choisissez ce mode pour améliorer les détails et la netteté de l'image.
- **Détails**: Le signal provient de la conversion OETF pour obtenir la meilleure correspondance des couleurs et le plus haut niveau de détail.

➤ Luminosité HDR

- Ajuste la luminosité du contenu HDR. L'impact de ce paramètre varie en fonction du contenu. Un réglage proche de la valeur maximale ou maximum peut entraîner une perte de détails de l'image (en fonction du contenu).

Luminosité

Règle la luminosité de l'image.

Contraste

Le contraste contrôle le degré de différence entre les zones les plus claires et les plus sombres de l'image.

Netteté

Règle la netteté de l'image.

Couleur

Règle une image vidéo depuis le noir et blanc jusqu'à des couleurs pleinement saturées.

Teinte

Règle la balance des couleurs du rouge et du vert.

Gamma

Régalez le type de la courbe gamma. Après le démarrage initial et une fois le réglage précis terminé, suivez les étapes du Réglage du Gamma pour optimiser la sortie de votre image.

UTILISER LE PROJECTEUR

- **Film** : Pour le home cinéma.
- **Vidéo** : Pour la source vidéo ou TV.
- **Graphique** : Pour la source PC/Photo.
- **Standard (2.2)** : Pour les réglages standard.
- **1,8 / 2,0 / 2,4** : Pour une source PC/Photo spécifique. 2.4 peut également être utilisés pour le contenu vidéo et les jeux pour obtenir un contraste plus profond.

Remarque : Ces options ne sont disponibles que si la fonction mode 3D est désactivée.

Param. coul

Configurer les param. coul.

- **BrilliantColor™** : Ce paramètre réglable utilise un nouvel algorithme de traitement des couleurs et des améliorations pour permettre une luminosité plus importante en fournissant des couleurs vraies et dynamiques dans l'image.
- **Temp. Couleur** : Sélectionner une temp. Couleur entre Chaud, Standard, Blanc Froid, et Froid.
- **Correspondance Couleur** : Sélectionner les options suivantes :
 - Couleur : Ajustez le niveau de rouge (R), vert (G), bleu (B), cyan (C), jaune (Y), magenta (M) et blanc (W) de l'image.
 - Teinte : Règle la balance des couleurs du rouge et du vert.
 - Saturation : Règle une image vidéo depuis le noir et blanc jusqu'à des couleurs pleinement saturées.
 - Gain : Réglage de la luminosité de l'image.
 - Remise à zéro : Restaurez les paramètres par défaut de la correspondance Couleurs.
 - Quitter : Quitter le menu « Correspondance Couleur ».
- **Gain/Tendance RVB** : Ces paramètres vous permettent de configurer la luminosité (gain) et le contraste (teinte) d'une image.
 - Remise à zéro : Restaurez les paramètres par défaut de gain/Tendance RVB.
 - Quitter : Quitter le menu « Gain/Tendance RVB ».
- **Echelle Chroma. (HDMI1 uniquement)** : Sélectionnez un type de matrice couleur approprié entre les valeurs suivantes : Automatique, RVB (0-255), RVB (16-235) ou YUV.
- **Echelle Chroma. (HDMI2/Composantes uniquement)** : Sélectionnez un type de matrice couleur approprié entre les valeurs suivantes : Automatique, RVB (0-255), et RVB (16-235).

Remarque : La fonction Échelle Chroma n'est pas prise en charge si la source est HDMI3.

Mode Lumineux

Choisissez manuellement le pourcentage de puissance pour le mode de luminosité et ajustez les paramètres du mode de luminosité.

- **DynamicBlack** : Utilisez pour ajuster automatiquement la luminosité de l'image afin de procurer des performances de contraste optimales.
- **Éco.** : Choisissez « Éco. » pour atténuer la diode laser du projecteur, ce qui baisse la consommation de courant et prolonge la durée de vie de la diode laser.
- **Puissance const** : Choisissez le pourcentage de puissance pour le mode lumineux.
- **Lumin constante** : La luminance constante fait varier la force de la luminance LD de sorte que la luminosité reste constante au cours du temps.

Remise à zéro

Restaurez les paramètres par défaut des réglages couleur.

UTILISER LE PROJECTEUR

Menu Expérience de Jeu avancée

Activez cette fonction pour réduire les temps de réponse (latence d'entrée) à 4 ms pour le port HDMI 1. Tous les paramètres géométriques (par exemple : Trapèze, Warping) seront désactivés lorsque le mode Expérience de Jeu avancée est activé. Informations supplémentaires ci-dessous.

Remarque :

- *Uniquement pris en charge par HDMI1.*
- *4ms n'est pris en charge qu'avec des signaux 1080p 240Hz en utilisant un PC de jeu haute performance et une carte vidéo appropriée.*
- *Le tableau de décalage du signal d'entrée est fourni ci-dessous (les valeurs peuvent varier légèrement) : Le signal 4K120Hz n'est PAS pris en charge.*

Timing de la source	Jeu amélioré	Synchro sortie	Résolution de sortie	Latence d'entrée
1080p60	Marche	1080p 240Hz	1080p	17ms
1080p120	Marche	1080p 240Hz	1080p	8,6ms
1080p240	Marche	1080p 240Hz	1080p	4ms
4K60	Marche	4K60	4%	16,9ms
1080p60	Arrêt	4K60	1080p	33,8ms
1080p120	Arrêt	4K60	1080p	17ms
1080p240	Arrêt	4K60	1080p	8,6ms
4K60	Arrêt	4K60	4%	33,7ms

- *Veillez noter que lorsque le mode « Jeu amélioré » est activé, les fonctions – Lecture 3D, Rapport d'aspect, Zoom, Décalage d'image et Correction géométrique sont automatiquement désactivées. Ces fonctions et paramètres seront restaurés lorsque le "Mode Expérience de Jeu avancée" est désactivé.*

Menu Trois dimensions

Mode 3D

Utilisez cette option pour activer/désactiver la fonction mode 3D.

Invers. Sync 3D

Utilisez cette option pour activer/désactiver la fonction Inversion 3D Sync.

Menu Rapport d'aspect

Sélectionner le ratio de l'image affichée entre les options suivantes :

- **4:3** : Ce format est pour des sources d'entrée 4:3.
- **16:9/21:9/32:9**: Ces formats sont pour des sources d'entrée 16:9/21:9/32:9, par exemple les HDTV et les DVD améliorés pour TV à grand écran.
- **Étirement en V**: Ce mode étire verticalement une image 2.35:1 en supprimant les barres noires.
- **Plein écran**: Utilisez ce rapport d'aspect 2,0:1 spécial pour afficher les films au format 16:9 et 2,35:1 sans barres noires en haut et en bas de l'écran.
- **Automatique**: Sélectionne automatiquement le format d'affichage approprié.

Remarque :

- *Informations détaillées sur le mode Étirage-V :*
 - *Certains DVDs au format Boîte à lettres ne sont pas compatibles avec les TVs 16x9. Dans cette situation, l'image aura l'air incorrecte si l'image est affichée en mode 16:9. Pour résoudre ce problème, veuillez essayer d'utiliser le mode 4:3 pour regarder cette sorte de DVD. Si le contenu n'est pas 4:3, il y aura des barres noires autour de l'image dans l'affichage 16:9. Pour ce type de contenu, vous pouvez utiliser le mode Étirage-V pour remplir l'image sur l'affichage 16:9.*
 - *Si vous utilisez un objectif anamorphique externe, ce mode Étirage-V vous permet également de regarder un contenu 2,35:1 (comprenant les DVD anamorphiques et les films HDTV) dont la largeur anamorphique prise en charge est améliorée pour l'affichage 16x9 dans une image 2,35:1 large. Dans ce cas, il n'y a pas de barres noires. La puissance et la résolution verticale de la source lumineuse sont complètement utilisées.*

UTILISER LE PROJECTEUR

- Pour utiliser le format Plein écran, procédez comme suit :
 - Réglez le ratio d'écran sur 2,0:1.
 - Sélectionnez le format « Plein écran ».
 - Alignez correctement l'image du projecteur sur l'écran.

Table d'étirement UHD 4K :

16 : 9 pour l'écran	480i/p	576i/p	720p	1080i/p	2160p
4x3	Redimensionner en 2880 x 2160.				
16x9	Redimensionner en 3840 x 2160.				
21x9	Redimensionner en 3840 x 1644				
32x9	Redimensionner en 3840 x 1080				
Étirage-V	Obtenez l'image 3840 x 1620 centrale, puis étirez-la en 3840 x 2160 pour l'affichage				
Plein écran	Mettez à l'échelle 5068 x 2852 (agrandissement de 132 %), puis affichez l'image centrale de 3840 x 2160 Remarque : Utilisez ce format pour masquer les sous-titres de la source 2.35:1 et remplir 100% du DMD UHD.				
Automatique	<ul style="list-style-type: none"> - Si la source est 4:3, le redimensionnement auto sera 2880 x 2160 - Si la source est 16:9, le redimensionnement auto sera 3840 x 2160 - Si la source est 15:9, le redimensionnement auto sera 3600 x 2160 - Si la source est 16:10, le redimensionnement auto sera 3456 x 2160 				

Règle de mappage automatique :

	Résolution d'entrée		Automatique/Mise à l'échelle	
	Résolution-H	Résolution-V	3840	2160
4:3	800	600	2880	2160
	1024	768	2880	2160
	1280	1024	2880	2160
	1400	1050	2880	2160
	1600	1200	2880	2160
Portable large	1280	720	3840	2160
	1280	768	3600	2160
	1280	800	3456	2160
SDTV	720	576	2700	2160
	720	480	3240	2160
HDTV	1280	720	3840	2160
	1920	1080	3840	2160

UTILISER LE PROJECTEUR

Menu Zoom

Utilisez pour réduire ou agrandir une image sur l'écran de projection.

Remarque : Les paramètres de zoom sont conservés lors de la mise sous tension du projecteur.

Menu Déplacement image

Ajustez la position de l'image projetée horizontalement (H) ou verticalement (V).

Remarque : La taille de l'image est légèrement réduite lors du réglage de la distorsion trapézoïdale horizontale et verticale.

Menu Correction Géométrique

- **Quatre coins:** Ce paramètre permet d'ajuster l'image projetée à partir de chaque coin pour obtenir une image carrée lorsque la surface de projection n'est pas de niveau.
Remarque : Pendant le réglage des Quatre coins, les menus Zoom, Rapport d'aspect et Décalage d'image sont désactivés. Pour activer Zoom, Rapport d'aspect et Décalage d'image, réinitialisez les réglages de Quatre coins aux valeurs par défaut de l'usine.
- **Trapèze H.:** Réglez horizontalement la distorsion de l'image et créez une image plus carrée. La distorsion horizontale est utilisée pour corriger une image trapézoïdale dans laquelle les bords gauche et droit de l'image sont inégaux en longueur. Ceci est destiné à être utilisé avec les applications sur l'axe horizontalement.
- **Trapèze V:** Réglez verticalement la distorsion de l'image et créez une image plus carrée. La distorsion verticale permet de corriger une image trapézoïdale dans laquelle les bords supérieur et inférieur sont inclinés vers un des côtés. Cela peut servir pour les applications sur axe vertical.
- **V-Keystone auto.:** Corrige automatiquement l'erreur de distorsion verticale.
- **Déformation 3x3:** Utilisez le Warping 3x3 (9 points de correction) pour ajuster l'image pour qu'elle soit aligné avec le bord de la surface de projection (écran) ou pour éliminer la distorsion de l'image (causée par une surface inégale).

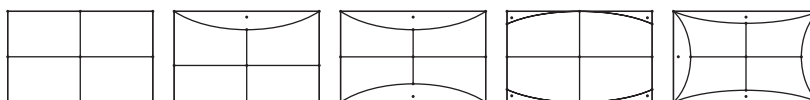

- **Remise à zéro:** Restaurez les paramètres par défaut de la connexion géométrique.

Remarque : Lorsque vous utilisez le mode Expérience de Jeu avancée, 4 coins, Déformation horizontale, Déformation verticale et Déformation 3x3 sont désactivés car ces paramètres ont un impact sur la latence d'entrée. Si vous prévoyez d'utiliser le mode Expérience de Jeu avancée avec une faible latence d'entrée, nous vous recommandons fortement de configurer le projecteur sans utiliser les paramètres 4 coins, Déformation horizontale, Déformation verticale et Déformation 3x3.

UTILISER LE PROJECTEUR

Menu audio

Mode audio

Choisissez le mode audio approprié.

Remarque :

- *Le mode audio sélectionné sera appliqué à toutes les sources :*
- *Le projecteur détecte automatiquement le mode Sortie haut-parleur/audio.*
- *La fonction eARC est prise en charge par les deux HDMI1.*
- *Si le format audio d'entrée actuel n'est pas PCM, le système se resynchronisera après le changement de mode audio sur le périphérique source.*
- *Si le périphérique de sortie audio ne prend pas en charge le format audio de la source d'entrée, la sortie audio ne fonctionnera pas correctement.*

Muet

Utilisez cette option pour désactiver temporairement le son.

- **Arrêt:** Choisissez « Arrêt » pour désactiver le mode muet.
- **Marche:** Choisissez « Marche » pour activer le mode muet.

Remarque : *La fonction Muet affecte le volume du haut-parleur interne et du haut-parleur externe.*

Volume

Ajustez le niveau du volume.

UTILISER LE PROJECTEUR

Menu Replages

Projection

Sélectionner la projection préférée entre devant, arrière, plafond haut, et arrière haut.

Réglages puissance

Réglez les paramètres d'alimentation.

- **Allumage direct:** Choisissez « Marche » pour activer le mode Allumage Direct. Le projecteur s'allumera automatiquement lorsqu'il est fourni de l'alimentation secteur, sans avoir à appuyer sur le bouton "Puissance" sur le pavé du projecteur ou de la télécommande.
- **Signal marche:** Choisissez « Marche » pour activer le mode Signal Marche. Le projecteur s'allumera automatiquement lorsqu'un signal est détecté, sans avoir à appuyer sur le bouton « Alimentation » sur le pavé du projecteur ou de la télécommande.

Remarque :

- *Cette fonction s'applique aux sources VGA et HDMI.*
- *Signal Marche ne peut être utilisée qu'avec un seul port HDMI à la fois. Signal Marche ne fonctionnera pas si plus d'un appareil source est connecté au projecteur. Si plus d'un appareil source est utilisé avec Signal Marche, veuillez utiliser un commutateur HDMI.*
- **Mise hors tension Auto (min):** Règle l'intervalle du compte à rebours. Le compte à rebours débutera lorsqu'il n'y a aucun signal envoyé au projecteur. Le projecteur s'éteindra automatiquement une fois le compte à rebours écoulé (en minutes).
- **Minuterie mise en veille (min.):** Réglez la minuterie de veille.
 - Minuterie mise en veille (min.) : Règle l'intervalle du décompte. Le compte à rebours débutera/ qu'il y ait un signal ou non envoyé au projecteur. Le projecteur s'éteindra automatiquement une fois le compte à rebours écoulé (en minutes).

Remarque : La minuterie de veille (Sleep Timer) est réinitialisée à chaque fois lorsque le projecteur est éteint.

- Toujours en marche : Cochez pour toujours en marche la minuterie de veille.
- **Mode Puissance (Veille):** Réglez les paramètres du mode d'alimentation.
 - Actif : Choisissez « Actif » pour revenir à la veille normale.
 - Éco. : Choisissez « Éco. » pour réduire encore plus la consommation < 0,5W.
- **Alimentation USB (Veille):** Activez ou désactivez la fonction Alimentation USB lorsque le projecteur est en mode veille.

Sécurité

Réglez les paramètres de sécurité.

- **Sécurité:** Activez cette fonction pour demander un mot de passe avant d'utiliser le projecteur.
 - Arrêt : Choisissez « Arrêt » pour pouvoir allumer le projecteur sans vérification du mot de passe.
 - Marche : Choisissez « Marche » pour utiliser la vérification de sécurité lors de la mise sous tension du projecteur.

Remarque : Le mot de passe par défaut est 1234.

- **Sécurité Horloge:** Permet de sélectionner la fonction de minuterie (Mois/Jour/Heure) pour définir le nombre d'heures pendant lesquelles le projecteur peut être utilisé. Une fois que le temps s'est écoulé, vous devrez à nouveau entrer votre mot de passe.
- **Modifier le mot de passe:** Utilisez pour définir ou modifier le mot de passe qui est demandé lorsque vous allumez le projecteur.

UTILISER LE PROJECTEUR

Paramètres de lien HDMI

Remarque : Lorsque vous connectez des appareils compatibles HDMI CEC au projecteur avec des câbles HDMI, vous pouvez les contrôler sur le même état mise sous tension ou mise hors tension avec la fonction de contrôle de Lien HDMI du menu à l'écran du projecteur. Ceci vous permet d'ajouter un appareil ou plusieurs à un groupe Mise sous tension ou Mise hors tension avec la fonction Lien HDMI. Dans une configuration typique, votre lecteur DVD peut être relié au projecteur via un amplificateur ou système home cinéma.

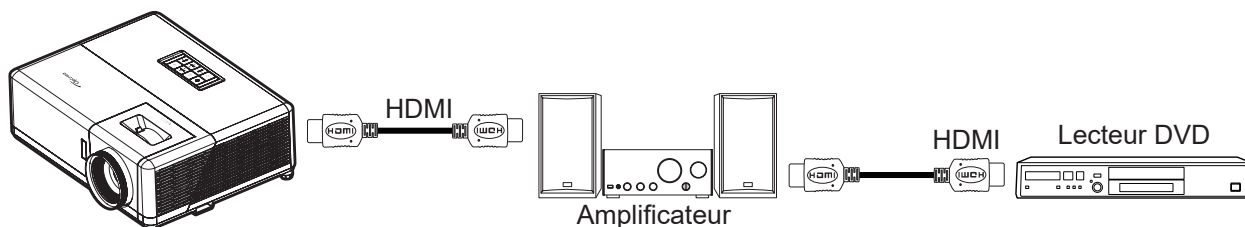

- **Lien HDMI:** Activez/désactivez la fonction Lien HDMI.
- **TV include:** Si les paramètres sont réglés sur « Oui » alors les options de mise sous tension et hors tension seront disponibles.
- **Commutation of:** Alimentation CEC sur commande.
 - Mutuel : Le projecteur et l'appareil CEC seront allumés en même temps.
 - PJ --> Appareil : L'appareil CEC ne sera allumé qu'une fois le projecteur allumé.
 - Appareil --> PJ : Le projecteur ne sera allumé qu'une fois l'appareil CEC allumé.
- **Commutation on:** Activez cette fonction pour permettre au Lien HDMI et au projecteur de s'éteindre en même temps automatiquement.

Mire de test

Sélectionnez la mire parmi Grille verte, Grille magenta, Grille blanche, Blanc ou désactivez cette fonction (Arrêt).

Reglages télécommande

- **Fonction IR:** Réglez le paramètre de la fonction IR.
 - Marche : Choisissez « Marche », le projecteur pourra fonctionner avec la télécommande à partir des récepteurs IR supérieur et avant.
 - Arrêt : Choisissez « Arrêt », le projecteur ne pourra pas fonctionner avec la télécommande. En sélectionnant « Arrêt », vous pourrez utiliser les touches du pavé.

ID Projecteur

La définition ID peut être configurée par menu (plage 0~99), et permet à l'utilisateur de contrôler un projecteur individuel en utilisant la commande RS232.

Relais 12V

Utilisez cette fonction pour activer ou désactiver le déclencheur.

Remarque : Prise mini jack 3,5mm qui sort 12V 500mA (max.) pour le contrôle du système de relais.

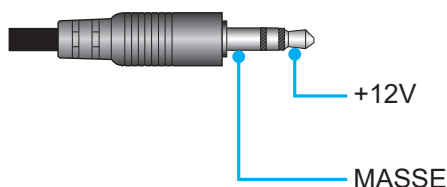

- **Marche:** Choisissez « Marche » pour activer le déclencheur.
- **Arrêt :** Choisissez « Arrêt » pour désactiver le déclencheur.

UTILISER LE PROJECTEUR

Options

Configurez les options du projecteur.

- **Langue:** Sélectionnez le menu OSD multilingue parmi anglais, allemand, français, italien, espagnol, portugais, chinois traditionnel, chinois simplifié, japonais, coréen et russe.
- **Réglage Menu:** Réglez la position du menu sur l'écran et configurez les paramètres de temporisation du menu.
 - Pos. Menu : Sélectionner la position du menu sur l'écran d'affichage.
 - Minuterie menu : Réglez la durée pendant laquelle le menu OSD reste visible sur l'écran.
- **Source auto:** Choisissez cette option pour laisser le projecteur trouver automatiquement une source d'entrée disponible.
- **Source d'Entrée:** Choisissez la source d'entrée entre HDMI1, HDMI2, et HDMI3.
- **Nom de l'entrée:** Utilisez pour renommer la fonction d'entrée afin de faciliter l'identification. Les options disponibles incluent HDMI1, HDMI2, et HDMI3.
- **Haute Altitude:** Quand « Marche » est sélectionné, les ventilateurs tourneront plus vite. Cette fonctionnalité est utile dans les régions de haute altitude où l'air est raréfié.
- **Verrouillage Mode Affichage:** Choisissez « Marche » ou « Arrêt » pour verrouiller ou déverrouiller le réglage des paramètres du mode d'affichage.
- **Clavier Verrouillé:** Si la fonction Clavier verrouillé est « Marche », le clavier est verrouillé. Cependant, le projecteur pourra fonctionner avec la télécommande. En sélectionnant « Arrêt », vous pourrez réutiliser le clavier.
- **Info Cachées:** Activez cette fonction pour masquer le message d'information.
 - **Arrêt:** Choisissez « Arrêt » pour afficher le message « recherche ».
 - **Marche:** Choisissez « Marche » pour masquer les messages d'info.
- **Logo:** Utilisez cette fonction pour sélectionner l'écran de démarrage désiré. Si des changements sont faits, le nouveau réglage ne prendra effet que la prochaine fois que le projecteur est allumé.
 - **Val. par défaut:** L'écran de démarrage par défaut.
 - **Neutre:** Le logo ne s'affiche pas sur l'écran de démarrage.
- **Couleur Arr Plan:** Utilisez cette fonction pour afficher un écran de couleur bleue, rouge, verte, gris, un logo ou aucun, lorsqu'il n'y a pas de signal disponible.

Remise à zéro

Réinitialise le projecteur.

- **Réinitialiser Menu:** Réinitialise les paramètres du menu sélectionné aux valeurs d'usine par défaut.
- **Réinitialiser aux valeurs par défaut:** Restaure tous les paramètres aux valeurs d'usine par défaut.

UTILISER LE PROJECTEUR

Menu Info

Affichez les informations du projecteur comme indiqué ci-dessous :

- Norme
- Numéro de série
- Source
- Résolution
- Taux de rafraichissement
- Mode Affichage
- ID Projecteur
- Mode Lumineux
- Version FW

INFORMATIONS SUPPLÉMENTAIRES

Résolutions compatibles

Compatibilité vidéo

Signal	Résolution
SDTV	480p
HDTV	720p (50/60Hz), 1080i (50/60Hz), 1080p (24/50/60Hz)
UHD	2160p (24/50/60Hz)

Synchro vidéo en détails :

Signal	Résolution	Taux d'actualisation (Hz)	Remarques
SDTV (480p)	640 x 480	60	
HDTV(720p)	1280 x 720	50/60	
HDTV(1080i)	1920 x 1080	50/60	
HDTV(1080p)	1920 x 1080	24/50/60	
HDTV(1080p)	1920 x 1080	240	Uniquement pour HDMI1,HDMI2
WQHD(1440p)	2560 x 1440	120	
UHD(2160p)	3840 x 2160	24/50/60	Pour 4K UHD

Compatibilité avec les ordinateurs

Normes VESA (signal d'ordinateur (compatibilité RVB analogique)) :

Signal	Résolution	Taux d'actualisation (Hz)	Remarques pour Mac
SVGA	800 x 600	56/60/72	Mac 60/72
XGA	1024 x 768	60/70/75	Mac 60/70/75
HDTV(720p)	1280 x 720	50/60	Mac 60
WXGA	1280 x 768	60/75	Mac 60/75
WXGA	1280 x 800	60	Mac 60
WXGA	1366 x 768	60	Mac 60
WXGA+	1440 x 900	60	Mac 60
SXGA	1280 x 1024	60/75	Mac 60/75
UXGA	1600 x 1200	60	
HDTV(1080p)	1920 x 1080	24/50/60	Mac 60
WUXGA	1920 x 1200 (*)	60	Mac 60

Remarque : (*) 1920 x 1200 @60Hz ne supporte que RB (Reduced Blanking).

INFORMATIONS SUPPLÉMENTAIRES

Tableau de synchro pour PC :

Signal	Résolution	Fréquence H	Taux de rafraîchissement			
		(KHz)	(Hz)	Vidéo	Numérique	Remarque
SVGA	800 x 600	35,2	56,3	Sans objet	√	56Hz
SVGA	800 x 600	37,9	60,3	Sans objet	√	60Hz
SVGA	800 x 600	46,9	75	Sans objet	√	Sans objet
SVGA	800 x 600	48,1	72,2	Sans objet	√	72Hz
SVGA	800 x 600	53,7	85,1	Sans objet	√	85Hz
SVGA	832 x 624	Sans objet	75	Sans objet	√	Sans objet
XGA	1024 x 768	48,4	60	Sans objet	√	Sans objet
XGA	1024 x 768	56,5	70,1	Sans objet	√	70Hz
XGA	1024 x 768	60	75	Sans objet	√	Sans objet
XGA	1024 x 768	68,7	85	Sans objet	√	Sans objet
XGA	1024 x 768	Sans objet	120	Sans objet	Sans objet	Sans objet
SXGA	1152 x 864	Sans objet	75	Sans objet	√	Sans objet
HD720	1280 x 720	Sans objet	50	Sans objet	√	Sans objet
HD720	1280 x 720	Sans objet	60	Sans objet	√	Sans objet
HD720	1280 x 720	92,62	120	Sans objet	Sans objet	Sans objet
WXGA	1280 x 768	47,4	60	Sans objet	√	Sans objet
WXGA	1280 x 768	Sans objet	75	Sans objet	√	Sans objet
WXGA	1280 x 768	Sans objet	85	Sans objet	√	Sans objet
WXGA-800	1280 x 800	Sans objet	60	Sans objet	√	Sans objet
SXGA	1280 x 1024	64	60	Sans objet	√	Sans objet
SXGA	1280 x 1024	80	75	Sans objet	√	Sans objet
SXGA	1280 x 1024	91,1	85	Sans objet	√	Sans objet
SXGA+	1400 x 1050	Sans objet	60	Sans objet	Sans objet	Sans objet
UXGA	1600 x 1200	75	60	Sans objet	√	Sans objet
HD1080	1920 x 1080	Sans objet	24	Sans objet	√	Sans objet
HD1080	1920 x 1080	Sans objet	50	Sans objet	√	Sans objet
HD1080	1920 x 1080	Sans objet	60	Sans objet	√	Sans objet
WUXGA	1920 x 1200	Sans objet	60	Sans objet	√	RB
HDTV	1920 x 1080i	Sans objet	50	√	√	Sans objet
HDTV	1920 x 1080i	Sans objet	60	√	√	Sans objet
HDTV	1920 x 1080p	Sans objet	24	√	√	Sans objet
HDTV	1920 x 1080p	Sans objet	50	√	√	Sans objet
HDTV	1920 x 1080p	Sans objet	60	√	√	Sans objet
HDTV	1280 x 720	45	60	√	Sans objet	Sans objet
HDTV	1280 x 720p	Sans objet	50	√	√	Sans objet
HDTV	1280 x 720p	Sans objet	60	√	√	Sans objet
SDTV	720 x 480p	Sans objet	60	Sans objet	√	Sans objet

Remarque : "√" signifie que l'élément est pris en charge, "Sans objet" signifie que la résolution n'est pas prise en charge.

INFORMATIONS SUPPLÉMENTAIRES

Compatibilité avec les MAC

Résolution	Hz	Compatibilité Macbook	Compatibilité avec Macbook Pro (Intel)	Compatibilité avec Power Mac G5	Compatibilité avec Power Mac G4
		Numérique	Numérique	Numérique	Numérique
800 x 600	60	√	√	Sans objet	√
800 x 600	72	√	√	Sans objet	√
800 x 600	75	√	√	Sans objet	√
800 x 600	85	√	Sans objet	Sans objet	√
1024 x 768	60	√	√	Sans objet	√
1024 x 768	70	√	√	Sans objet	√
1024 x 768	75	√	√	Sans objet	√
1024 x 768	85	√	√	Sans objet	√
1280 x 720	60	√	√	Sans objet	√
1280 x 768	60	√	√	Sans objet	Sans objet
1280 x 768	75	Sans objet	Sans objet	Sans objet	√
1280 x 768	85	Sans objet	Sans objet	Sans objet	Sans objet
1280 x 800	60	Sans objet	Sans objet	Sans objet	√
1280 x 1024	60	√	Sans objet	Sans objet	√
1280 x 1024	75	√	Sans objet	Sans objet	√
1920 x 1080	60	√	Sans objet	Sans objet	√
1920 x 1200 (*)	60	√	Sans objet	Sans objet	√
3840 x 2160	60	Sans objet	Sans objet	Sans objet	Sans objet

Remarque :

- (*) 1920 x 1200 @60Hz ne supporte que RB (Reduced Blanking).
- « √ » signifie que l'élément est pris en charge, « Sans objet » signifie que la résolution n'est pas prise en charge.

Signal d'entrée pour HDMI

Signal	Résolution	Taux d'actualisation (Hz)	Remarques pour Mac
SVGA	800 x 600	60/72/85/120	Mac 60/72/85
XGA	1024 x 768	60/70/75/85/120	Mac 60/70/75/85
SDTV(480P)	640 x 480	60	
HDTV(720p)	1280 x 720	50/60	Mac 60
WXGA	1280 x 768	60/75/85	Mac 75
WXGA	1280 x 800	60/120	Mac 60
WXGA(*2)	1366 x 768	60	
WXGA+	1440 x 900	60/120(RB)	Mac 60
SXGA	1280 x 1024	60/75/85	Mac 60/75
SXGA+	1400 x 1050	60/85	
UXGA	1600 x 1200	60/65/70/75/85	
HDTV(1080i)	1920 x 1080	50/60	
HDTV(1080p)	1920 x 1080	24/30/50/60/120	Mac 60

INFORMATIONS SUPPLÉMENTAIRES

Signal	Résolution	Taux d'actualisation (Hz)	Remarques pour Mac
HDTV(1080p)	1920 x 1080	240(*3)	Mac 60
WUXGA	1920 x 1200(*1)	60	Mac 60RB
WQHD	2560 x 1440	60RB/120	
UHD(2160p)	3840 x 2160	24/30/50/60	Mac 24/30
UHD(2160p)	4096 x 2160	24/30/50/60	Mac 24

Remarque :

- (*1) 1920 x 1200 @ 60hz ne supporte que RB (reduced blanking).
- (*2) Synchronisation standard de Windows 10.
- (*3) Prise en charge par HDMI1 et HDMI2 uniquement.

Support de synchro 3D

HDMI1.4a Timing 3D pour Blue-Ray 3D

Signal	Timing	Port pris en charge
720p (Séquentiel)	1280 x 720 @ 50Hz	HDMI1, HDMI2, HDMI3
720p (Séquentiel)	1280 x 720 @ 60Hz	HDMI1, HDMI2, HDMI3
1080p (Séquentiel)	1920 x 1080 @ 23,98/24Hz	HDMI1, HDMI2, HDMI3
720p (Haut et Bas)	1280 x 720 @ 50Hz	HDMI3
720p (Haut et Bas)	1280 x 720 @ 60Hz	HDMI3
1080p (Haut et Bas)	1920 x 1080 @ 23,98/24Hz	HDMI3
1080i (Côte à côte (Moitié))	1920 x 1080 @ 50(25)Hz	HDMI3
1080i (Côte à côte (Moitié))	1920 x 1080 @ 60(30)Hz	HDMI3

Timing 3D pour PC

Signal	Timing	Port pris en charge
Images séquentielles	800 x 600 @ 120Hz	HDMI1, HDMI2, HDMI3
Images séquentielles	1024 x 768 @ 120Hz	HDMI1, HDMI2, HDMI3
Images séquentielles	1280 x 800 @ 120Hz	HDMI1, HDMI2, HDMI3
Images séquentielles	1920 x 1080 @ 120Hz	HDMI1, HDMI2, HDMI3

Tableaux EDID (Extended Display Identification Data)

Signal numérique (HDMI 2.0)

Résolution numérique native : 3840 x 2160 @ 60Hz

B0/Timing établi	B0/Timing standard	B0/Timing standard	B1/Mode vidéo	B1/Timing détaillé
800 x 600 @ 56Hz	1280 x 720 @ 60Hz	3840 x 2160 @ 60 Hz (valeur par défaut)	1920 x 1080p @ 120Hz 16:9	2560 x 1440 @ 120Hz
800 x 600 @ 72Hz	1280 x 800 @ 60Hz		720 x 480p @ 60Hz 4:3	1920 x 1080 @ 240Hz
800 x 600 @ 75Hz	1280 x 1024 @ 60Hz		1920 x 1080i @ 60Hz 16:9	
832 x 624 @ 75Hz	1920 x 1200 @ 60Hz		1920 x 1080i @ 50Hz 16:9	
1024 x 768 @ 60Hz	800 x 600 @ 120Hz		1920 x 1080p @ 60Hz 16:9	
1024 x 768 @ 70Hz	1024 x 768 @ 120Hz		1920 x 1080p @ 50Hz 16:9	

INFORMATIONS SUPPLÉMENTAIRES

B0/Timing établi	B0/Timing standard	B0/Timing standard	B1/Mode vidéo	B1/Timing détaillé
1024 x 768 @ 75Hz	1280 x 800 @ 120Hz		1920 x 1080p @ 24Hz 16:9	
1280 x 1024 @ 75Hz			3840 x 2160 @ 24Hz 16:9	
1152 x 870 @ 75Hz			3840 x 2160 @ 25Hz 16:9	
			3840 x 2160 @ 30Hz 16:9	
			3840 x 2160 @ 50Hz 16:9	
			3840 x 2160 @ 60Hz 16:9	
			4096 x 2160 @ 24Hz	
			4096 x 2160 @ 25Hz	
			4096 x 2160 @ 30Hz	
			4096 x 2160 @ 50Hz	
			4096 x 2160 @ 60Hz	
			720 x 480p @ 60 Hz 16:9	
			1280 x 720p @ 60 Hz 16:9	
			1280 x 720p @ 50 Hz 16:9	
			720 x 576p @ 60 Hz 16:9	

Remarque :

- *Supporte 1920 x 1080 @ 50Hz.*
- *1920 x 1080 @ 240Hz est prise en charge par HDMI1 et HDMI2 uniquement.*

INFORMATIONS SUPPLÉMENTAIRES

Taille d'image et distance de projection

Longueur diagonale (en pouce) de l'écran 16:9	Taille de l'écran L x H				Distance de projection (D)				Décalage (Hd)	
	(m)		(po)		(m)		(pied)		(m)	(pied)
	Largeur	Hauteur	Largeur	Hauteur	Large	Tele	Large	Tele		
30	0,66	0,37	26,15	14,71	-	1,1	-	43,4	0,02	0,06
50	1,11	0,62	43,58	24,51	1,7	1,8	65,4	72,3	0,03	0,10
60	1,33	0,75	52,29	29,42	2,0	2,2	78,4	86,8	0,04	0,12
75	1,66	0,93	65,37	36,77	2,5	2,8	98,1	108,5	0,05	0,15
90	1,99	1,12	78,44	44,12	3,0	3,3	117,7	130,2	0,06	0,18
100	2,21	1,25	87,16	49,03	3,3	3,7	130,7	144,7	0,06	0,20
120	2,66	1,49	104,59	58,83	4,0	4,4	156,9	173,6	0,07	0,25
150	3,32	1,87	130,74	73,54	5,0	5,5	196,1	217,0	0,09	0,31
180	3,98	2,24	156,88	88,25	6,0	6,6	235,3	260,4	0,11	0,37
210	4,65	2,62	183,03	102,95	7,0	7,7	274,5	303,8	0,13	0,43
300	6,64	3,74	261,47	147,08	10,0	-	392,2	-	0,19	0,61

Remarque : Ces valeurs ne sont pas exactes et peuvent varier légèrement.

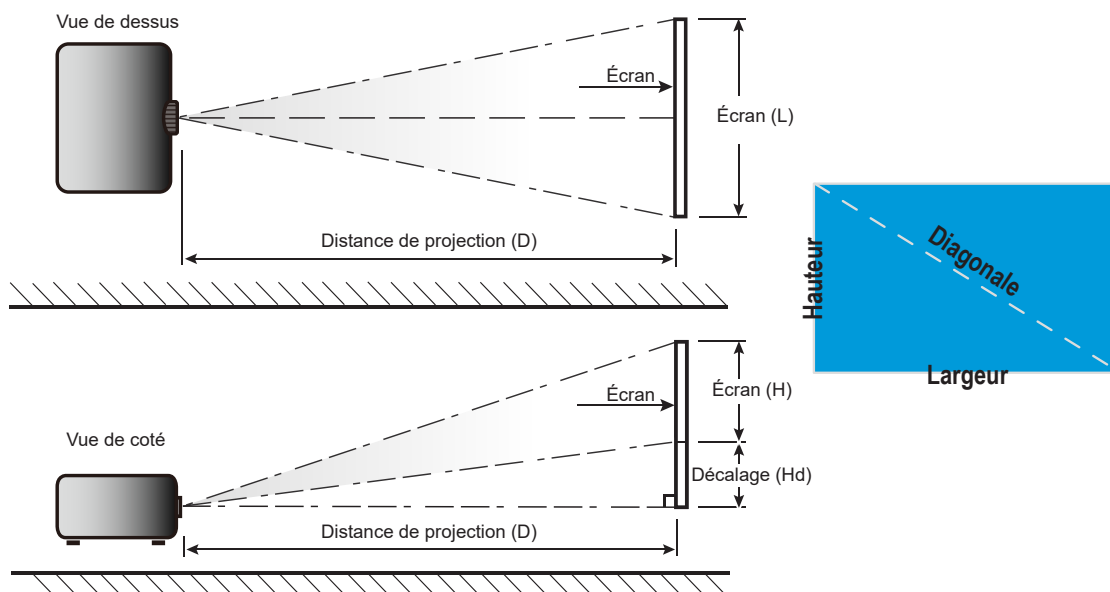

INFORMATIONS SUPPLÉMENTAIRES

Dimensions du projecteur et installation au plafond

1. Pour éviter d'endommager votre projecteur, veuillez utiliser le kit de fixation au plafond d'Optoma.
2. Si vous souhaitez utiliser un autre dispositif de fixation au plafond, assurez-vous que les vis utilisées pour fixer le projecteur au support sont conformes aux spécifications suivantes :
 - Type de vis : M4 pour un montage à trois points
 - Longueur minimale de la vis : 10mm

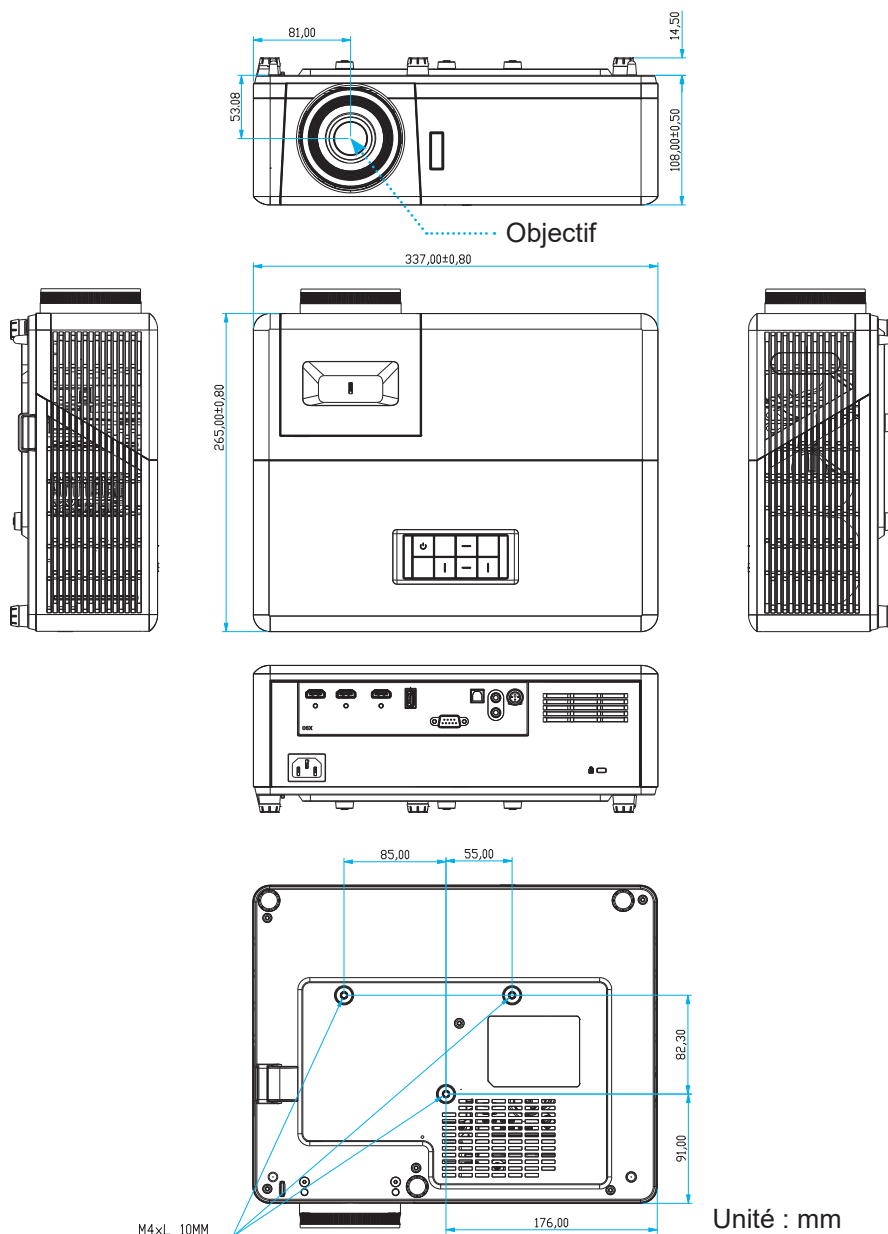

Remarque : Veuillez noter que tout dommage résultant d'une mauvaise installation annulera la garantie.



Avertissement :

- Si vous achetez une monture de plafond chez une autre société, veuillez vous assurer d'utiliser la taille de vis correcte. La taille de vis dépendra de l'épaisseur de la plaque de montage.
- Assurez-vous de garder au moins 10 cm d'écart entre le plafond et le bas du projecteur.
- Éviter d'installer le projecteur près d'une source chaude.













INFORMATIONS SUPPLÉMENTAIRES

Codes de la télécommande



Touche		Code personnalisé		Code touche		Description
		Octet 1	Octet 2	Octet 3	Octet 3	
Mise sous tension		32	CD	02	FD	Appuyez pour allumer le projecteur.
Source		32	CD	C3	3C	Appuyez sur "Source" pour sélectionner un signal d'entrée.
Rétroéclairage		SANS OBJET				Commutateur du rétroéclairage.
Resynchroniser		32	CD	C4	3B	Synchronise automatiquement le projecteur sur la source d'entrée.
Minuterie de veille		32	CD	63	9C	Règle l'intervalle de la minuterie de veille.
Trapèze		32	CD	7	F8	Règle la distorsion de l'image provoquée par l'inclinaison du projecteur.
Rapport d'aspect		32	CD	64	9B	Appuyez pour modifier le format d'une image affichée.
3D	3D	32	CD	89	76	Sélectionnez manuellement un mode 3D qui correspond à votre contenu 3D.
Luminosité		32	CD	41	BE	Règle la luminosité de l'image.

INFORMATIONS SUPPLÉMENTAIRES

Touche		Code personnalisé		Code touche		Description
		Octet 1	Octet 2	Octet 3	Octet 3	
Contraste		32	CD	42	BD	Contrôle le degré de différence entre les zones les plus claires et les plus sombres de l'image.
Lampe		32	CD	0A	F5	Sélectionne le mode de luminosité.
CMS	CMS	32	CD	0B	F4	Ouvre le système de gestion des couleurs d'Optoma (CMS). (non pris en charge)
Mode		32	CD	5	FA	Sélectionnez un mode d'affichage pour optimiser le paramétrage des diverses applications. Veuillez consulter la page 27.
HDR	HDR	32	CD	0C	F3	Configure les paramètres (HDR) .
Quatre touches directionnelles	^	32	CD	11	EE	Sélectionne des éléments ou effectue des ajustements selon votre sélection.
	v	32	CD	14	EB	
	<	32	CD	10	EF	
	>	32	CD	12	ED	
Entrée		32	CD	0F	F0	Confirme votre sélection d'un élément.
Retour		32	CD	0D	F2	Retourne au menu précédent.
Menu		32	CD	0E	F1	Pour quitter ou afficher les menus d'affichage à l'écran pour le projecteur.
Vol -		32	CD	8F	70	Réglez pour diminuer le volume.
Muet		32	CD	52	AD	Couper l'audio.
Vol +		32	CD	8C	73	Réglez pour augmenter le volume.
HDMI1	HDMI 1	32	CD	16	E9	Sélectionne la source d'entrée HDMI1.
HDMI2	HDMI 2	32	CD	30	CF	Sélectionne la source d'entrée HDMI2.
HDMI3	HDMI 3	32	CD	98	67	Sélectionne la source d'entrée HDMI3.
Utilisateur1		32	CD	36	C9	Compteur de sommeil :
Utilisateur2		32	CD	65	9A	CMS.
Utilisateur3		32	CD	66	99	Aucune fonction.
Utilisateur4		32	CD	09	F6	Aucune fonction.

INFORMATIONS SUPPLÉMENTAIRES

Dépannage

Si vous avez des problèmes avec le projecteur, référez-vous aux informations suivantes. Si des problèmes persistent, contactez votre revendeur régional ou le centre de service.

Problèmes d'Image

- ❓ *Aucune image n'apparaît à l'écran*
 - Assurez-vous que tous les câbles et les connexions électriques sont connectés correctement et fermement selon les descriptions dans la section "Installation".
 - Assurez-vous que les broches des connecteurs ne sont pas tordues ou cassées.
 - Assurez-vous que la fonction "Muet" est bien désactivée.

- ❓ *L'image est floue*
 - Réglez la bague de variation de la focale sur l'objectif du projecteur. Veuillez consulter la page 17.
 - Assurez-vous que l'écran de projection se trouve à la bonne distance du projecteur. (Veuillez consulter la page 45).

- ❓ *L'image est étirée lors de l'affichage d'un DVD 16:9*
 - Lorsque vous regardez un DVD anamorphotique ou un DVD 16:9, le projecteur affichera la meilleure image au format 16: 9 du côté projecteur.
 - Si vous regardez un DVD au format 4:3, veuillez changer le format pour 4:3 dans l'OSD du projecteur.
 - Veuillez configurer le format d'affichage pour un rapport d'aspect 16:9 (large) sur votre lecteur DVD.

- ❓ *L'image est trop petite ou trop grande*
 - Réglez le levier du zoom sur le dessus du projecteur.
 - Rapprochez ou éloignez le projecteur de l'écran.
 - Appuyez sur « Menu » sur le panneau du projecteur, et allez dans « Affichage-->Rapport d'aspect ». Essayez différents réglages.

- ❓ *Les bords de l'image sont inclinés :*
 - Si possible, repositionnez le projecteur de manière à ce qu'il soit centré par rapport à l'écran et au-dessous de celui-ci.

- ❓ *L'image est renversée*
 - Sélectionnez « Réglages-->Projection » dans l'OSD et réglez la direction de projection.

- ❓ *Image double et floue*
 - Assurez-vous que « Mode Affichage » n'est pas 3D pour éviter qu'une image 2D normale apparaisse en double et floue.

INFORMATIONS SUPPLÉMENTAIRES

Autre problèmes

-  *Le projecteur arrête de répondre aux commandes*
- Si possible, éteignez le projecteur puis débranchez le cordon d'alimentation et attendez au moins 20 secondes avant de reconnecter l'alimentation.

Problèmes liés à la télécommande

-  *Si la télécommande ne fonctionne pas*
- Vérifiez que l'angle de fonctionnement de la télécommande est pointé à $\pm 15^\circ$ des récepteurs IR dessus ou devant le projecteur.
 - Assurez-vous qu'il n'y a aucun obstacle entre la télécommande et le projecteur. Placez-vous à une distance de moins de 6 m (~19 pieds) du projecteur.
 - Assurez-vous que les piles sont insérées correctement.
 - Remplacer les piles quand elles sont mortes.

Voyant d'avertissement

Lorsque les voyants d'avertissement (voir ci-dessous) s'allument ou clignotent, le projecteur s'éteindra automatiquement :

- Le voyant LED « Source lumineuse » est éclairé en rouge et si le voyant « Marche/Veille » clignote en rouge.
- Le voyant "TEMPÉRATURE" est éclairé en rouge et le voyant "Marche/Veille" clignote en rouge. Ceci indique que le projecteur a surchauffé. Dans des conditions normales, le projecteur se rallumera une fois qu'il sera refroidi.
- Le voyant "TEMPÉRATURE" clignote en rouge et le voyant "Marche/Veille" en rouge.

Débranchez le cordon d'alimentation du projecteur, attendez 30 secondes et réessayez. Si le voyant d'avertissement s'allume ou clignote, contactez votre centre de service le plus proche pour de l'aide.

INFORMATIONS SUPPLÉMENTAIRES

État des voyants LED

Message	DEL témoin Marche/Veille		DEL de la température	Source de lumière LED
	(Rouge)	(Bleue)	(Rouge)	(Rouge)
État de veille (cordon d'alimentation d'entrée)	Lumière fixe			
Mise sous tension (préchauffage)		Clignotante (arrêt 0,5 sec / marche 0,5 sec)		
Allumer et éclairage de la source lumineuse		Lumière fixe		
Mise hors tension (Refroidissement)		Clignotante (arrêt 0,5 sec / marche 0,5 sec). Retour à une lumière rouge fixe lorsque les ventilateurs s'arrêtent.		
Erreur (source lumineuse allumée)	Clignotante			Lumière fixe
Erreur (Défaut ventilateur)	Clignotante		Clignotante	
Erreur (surchauffe)	Clignotante		Lumière fixe	
État de veille (Mode Graver)		Clignotante		
Graver (Préchauffage)		Clignotante		
Graver (Refroidissement)		Clignotante		
Brûlure (source lumineuse allumée)		Clignotante (allumé 3 sec/éteint 1 sec)		
Brûlure (source lumineuse éteinte)		Clignotante (allumé 1 sec/éteint 3 sec)		

- Mise hors tension :

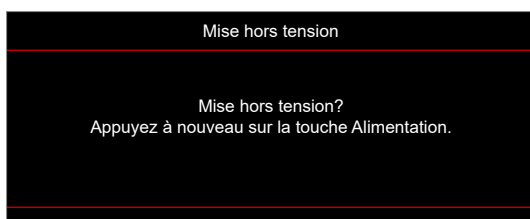

- Avertissement température :



INFORMATIONS SUPPLÉMENTAIRES

- Panne du ventilateur :



- Hors limites d'affichage :



- Avertissement mise hors tension :



INFORMATIONS SUPPLÉMENTAIRES

Spécifications

Optique	Description
Technologie	Texas Instrument DMD, 0,47"/1080p UHD HSSI DMD X1, S451
Résolution de sortie	1920 x 1080 (sans actuateur)
Résolution d'entrée max	Graphiques jusqu'à 2160p@60Hz <ul style="list-style-type: none">• HDMI1 (2.0): 2160p@60 Hz• HDMI2 (2.0): 2160p@60 Hz• HDMI3 (2.0) : 2160p@60 Hz Bande maximum : <ul style="list-style-type: none">• HDMI 2.0: 600MHz• HDMI 1.4: 600MHz (RB)
Objectif	<ul style="list-style-type: none">• Rapport de projection : 1,5~1,66 (tolérance de +/- 3%)• Arrêt-F : 1,98 (Large)~2,02 (Télé)• Distance focale : 15,84~17,44mm• Taux de zoom : 1,1x
Décalage	105% (tolérance de +/-5%)
Taille de l'image	33"~300", optimisé large 80"
Distance de projection	1,2 m~9,9 m
E/S	<ul style="list-style-type: none">• HDMI V2.0 / HDCP2.2 (x3)• USB2.0 (pour la mise à jour du FW)• Sortie audio 3,5mm• RS-232 mâle (D-SUB 9 broches)• RJ-45 (prise en charge de IoT, Internet et fonctions OTA)• S/PDIF (prise en charge de 2 canaux PCM, Dolby Digital (5.1))• Relais 12V (prise jack 3,5 mm)• Sync 3D
Couleur	1073,4 millions de couleurs
Taux de balayage	<ul style="list-style-type: none">• Taux de balayage horizontal : 31,0~135,0 KHz• Taux de balayage verticale : 24~120 Hz
Haut-parleur	Oui, 8W
Consommation électrique	<ul style="list-style-type: none">• Mode Lumineux : 100%<ul style="list-style-type: none">• 240W typique $\pm 15\%$ @ 110VCA BTU : 819• 230W typique $\pm 15\%$ @ 220VCA BTU : 785• Mode Eco : 80%<ul style="list-style-type: none">• 185W typique $\pm 15\%$ @ 110VCA BTU : 631• 175W typique $\pm 15\%$ @ 220VCA BTU : 597
Alimentation requise	100 - 240V $\pm 10\%$, CA 50/60Hz
Courant d'entrée	3,0A
Sens d'installation	Avant, Arrière, Plafond-haut, Arrière-haut
Dimensions (l x P x H mm)	<ul style="list-style-type: none">• Sans les pieds: 337 x 265 x 108 mm (13,26 x 10,43 x 4,25 pouces)• Avec les pieds : 337 x 265 x 119,3 mm (13,26 x 10,43 x 4,69 pouces)
Poids	4,8 kg (10,58 lbs)
Environnement	Fonctionnement dans la plage 0~40°C, 80% d'humidité (sans condensation)

Remarque : Toutes les spécifications sont soumises à modification sans préavis.



INFORMATIONS SUPPLÉMENTAIRES

Les bureaux d'Optoma dans le monde

Pour une réparation ou un support, veuillez contacter votre bureau régional.



ÉTATS-UNIS

Optoma Technology, Inc.
47697 Westinghouse Drive.
Fremont, Ca 94539

 888-289-6786
 510-897-8601
 services@optoma.com



Canada

Optoma Technology, Inc.
47697 Westinghouse Drive.
Fremont, Ca 94539

 888-289-6786
 510-897-8601
 services@optoma.com



Amérique Latine

Optoma Technology, Inc.
47697 Westinghouse Drive.
Fremont, Ca 94539

 888-289-6786
 510-897-8601
 services@optoma.com



Europe

Unit 1, Network 41, Bourne End Mills
Hemel Hempstead, Herts,
HP1 2UJ, United Kingdom
www.optoma.eu
Téléphone: +44 (0)1923 691865

 +44 (0) 1923 691 800
 +44 (0) 1923 691 888
 service@tsc-europe.com



Benelux BV

Randstad 22-123
1316 BW Almere
Les Pays-Bas
www.optoma.nl

 +31 (0) 36 820 0252
 +31 (0) 36 548 9052

France

Bâtiment E
81-83 avenue Edouard Vaillant
92100 Boulogne Billancourt,
France

 +33 1 41 46 12 20
 +33 1 41 46 94 35
 savoptoma@optoma.fr



Espagne

C/ José Hierro, 36 Of. 1C
28522 Rivas VaciaMadrid,
Spain

 +34 91 499 06 06
 +34 91 670 08 32



Allemagne

Am Nordpark 3
41069 Mönchengladbach
Germany

 +49 (0) 2161 68643 0
 +49 (0) 2161 68643 99
 info@optoma.de

Scandinavie

Lerpeveien 25
3040 Drammen
Norway

 +47 32 98 89 90
 +47 32 98 89 99
 info@optoma.no

PO.BOX 9515
3038 Drammen
Norway

Corée

<https://www.optoma.com/kr/>

Japon



<https://www.optoma.com/jp/>

Taiwan

<https://www.optoma.com/tw/>

Chine

Room 2001, 20F, Building 4,
No.1398 Kaixuan Road,
Changning District
Shanghai, 200052, China

 +86-21-62947376
 +86-21-62947375
www.optoma.com.cn

Australie

<https://www.optoma.com/au/>

