

Máy chiếu DLP®

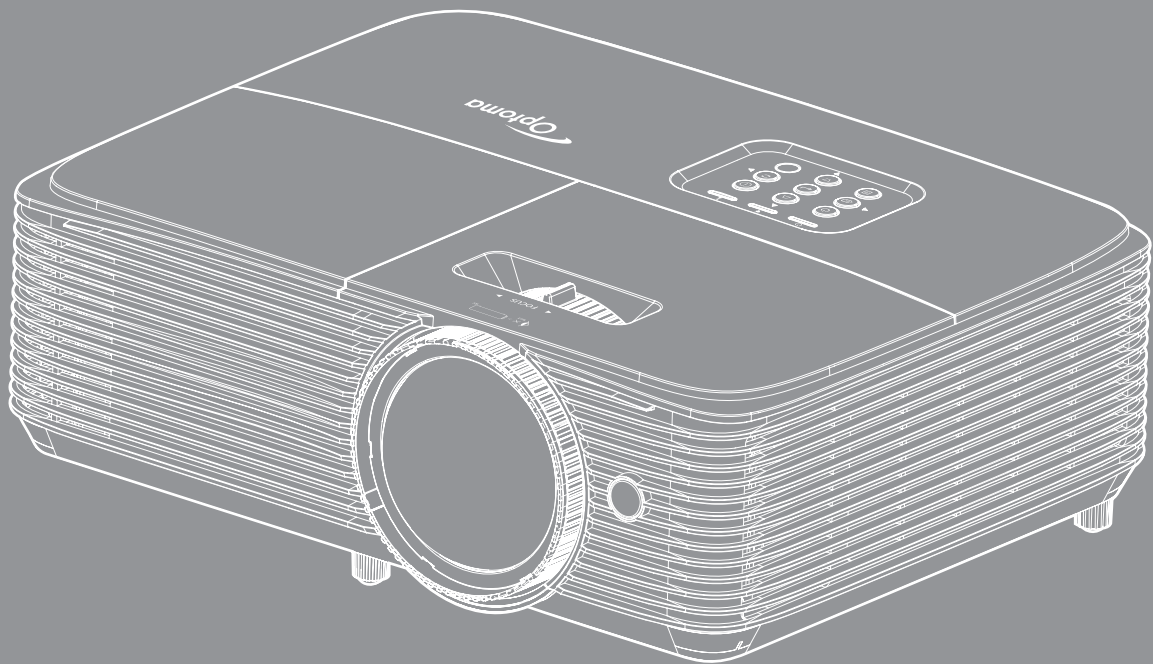

MỤC LỤC

AN TOÀN	4
<i>Hướng dẫn an toàn quan trọng</i>	<i>4</i>
<i>Thông tin an toàn 3D</i>	<i>5</i>
<i>Bản quyền</i>	<i>6</i>
<i>Khước từ trách nhiệm</i>	<i>6</i>
<i>Nhận biết thương hiệu</i>	<i>6</i>
<i>FCC</i>	<i>7</i>
<i>Tuyên bố về sự phù hợp của các quốc gia Liên minh Châu Âu</i>	<i>7</i>
<i>WEEE</i>	<i>7</i>
GIỚI THIỆU	8
<i>Tổng quan về gói sản phẩm</i>	<i>8</i>
<i>Phụ kiện chuẩn</i>	<i>8</i>
<i>Phụ kiện tùy chọn</i>	<i>8</i>
<i>Tổng quan về Sản phẩm</i>	<i>9</i>
<i>Các đầu nối</i>	<i>10</i>
<i>Bàn phím</i>	<i>12</i>
<i>Điều khiển từ xa 1</i>	<i>13</i>
<i>Điều khiển từ xa 2</i>	<i>14</i>
THIẾT LẬP VÀ LẮP ĐẶT	15
<i>Lắp đặt máy chiếu</i>	<i>15</i>
<i>Kết nối các nguồn tín hiệu với máy chiếu</i>	<i>17</i>
<i>Điều chỉnh Hình ảnh chiếu</i>	<i>20</i>
SỬ DỤNG MÁY CHIẾU	23
<i>Bật/tắt nguồn máy chiếu</i>	<i>23</i>
<i>Chọn nguồn đầu vào</i>	<i>24</i>
<i>Điều hướng menu và các tính năng</i>	<i>25</i>
<i>Sơ đồ menu OSD</i>	<i>27</i>
<i>Hiển thị menu Cài đặt hình ảnh</i>	<i>36</i>
<i>Hiển thị menu 3D</i>	<i>38</i>
<i>Hiển thị menu Tỷ lệ khung hình</i>	<i>39</i>
<i>Hiển thị menu Mặt nạ biên</i>	<i>42</i>
<i>Hiển thị menu Thu phóng</i>	<i>42</i>
<i>Hiển thị menu Dịch chuyển hình ảnh</i>	<i>42</i>
<i>Hiển thị menu Điều chỉnh vuông hình</i>	<i>42</i>
<i>Menu Tắt âm</i>	<i>42</i>
<i>Menu âm lượng</i>	<i>42</i>
<i>Menu Đầu vào âm thanh/Micro</i>	<i>42</i>
<i>Thiết lập menu Trình chiếu</i>	<i>43</i>
<i>Thiết lập menu Loại màn chiếu</i>	<i>43</i>
<i>Thiết lập menu Tùy chỉnh bóng đèn</i>	<i>43</i>

<i>Thiết lập menu Tùy chỉnh lọc</i>	43
<i>Thiết lập menu Tùy chỉnh nguồn</i>	43
<i>Menu Thiết lập bảo mật</i>	45
<i>Thiết lập menu Mẫu thử</i>	46
<i>Thiết lập menu Tùy chỉnh điều khiển</i>	46
<i>Thiết lập menu Mã nhận dạng (ID)</i>	46
<i>Thiết lập menu Lựa chọn</i>	46
<i>Thiết lập menu cài lại</i>	47
<i>Menu LAN mạng</i>	48
<i>Menu điều khiển mạng</i>	49
<i>Menu Thiết lập cài đặt kiểm soát mạng</i>	50
<i>Menu Thông tin</i>	55



BẢO DƯỠNG 56

<i>Thay bóng đèn</i>	56
<i>Lắp đặt và vệ sinh tấm lọc bụi</i>	58

THÔNG TIN BỔ SUNG 59

<i>Độ phân giải tương thích</i>	59
<i>Cỡ hình và khoảng cách chiếu</i>	61
<i>Kích thước máy chiếu và lắp đặt giá treo trần</i>	63
<i>Các mã điều khiển từ xa IR 1</i>	64
<i>Các mã điều khiển từ xa IR 2</i>	66
<i>Khắc phục sự cố</i>	68
<i>Chỉ báo cảnh báo</i>	70
<i>Thông số kỹ thuật</i>	72
<i>Văn phòng toàn cầu của Optoma</i>	73

AN TOÀN

	Biểu tượng ánh chớp có đầu mũi tên trong tam giác đều nhằm mục đích cảnh báo người dùng về "điện áp nguy hiểm" không được cách điện trong vỏ ngoài của sản phẩm và cường độ có thể đủ mạnh dẫn đến nguy cơ điện giật cho người.
	Dấu than trong tam giác đều nhằm mục đích cảnh báo người dùng về các hướng dẫn bảo dưỡng (bảo trì) và vận hành quan trọng trong tài liệu đi kèm thiết bị.

Vui lòng thực hiện theo mọi cảnh báo, thận trọng và bảo dưỡng được khuyến nghị trong sách hướng dẫn sử dụng này.

Hướng dẫn an toàn quan trọng



- Không nhìn thẳng vào chùm sáng, RG2.
Khi có bất kỳ nguồn sáng nào, không nhìn thẳng, trực tiếp vào chùm sáng đó, RG2 IEC 62471-5: 2015.
- Không chặn các lỗ thông khí. Để đảm bảo hoạt động đáng tin cậy của máy chiếu và để bảo vệ chống quá nhiệt, bạn nên đặt máy chiếu ở vị trí không chặn lỗ thông khí. Ví dụ, không đặt máy chiếu trên bàn cà phê, ghế sofa, giường, v.v... chật chội. Không đặt máy chiếu ở nơi bịt kín như giá sách hoặc ngăn kéo hạn chế luồng khí.
- Để giảm nguy cơ cháy và/hoặc điện giật, không để máy chiếu dính nước hoặc hơi ẩm. Không đặt gần các nguồn nhiệt như bộ tản nhiệt, máy sưởi, lò sấy hoặc bất kỳ thiết bị nào khác như bộ khuếch đại có tỏa nhiệt.
- Không để đồ vật hoặc chất lỏng lọt vào máy chiếu. Chúng có thể chạm vào các điểm điện áp nguy hiểm và làm đoản mạch các bộ phận có thể dẫn đến cháy hoặc điện giật.
- Không sử dụng máy chiếu trong các điều kiện sau:
 - Trong môi trường nóng, lạnh hoặc ẩm khắc nghiệt.
 - (i) Đảm bảo nhiệt độ xung quanh phòng là 5°C ~ 40°C
 - (ii) Độ ẩm tương đối là 10% ~ 85%
 - Ở khu vực dễ có nhiều bụi bặm.
 - Gần một thiết bị phát ra từ trường mạnh.
 - Dưới ánh nắng trực tiếp.
- Không dùng máy chiếu ở những nơi có thể xuất hiện các loại khí dễ cháy nổ trong môi trường. Đèn trong máy chiếu trở nên rất nóng khi đang sử dụng và khí ga có thể bốc cháy và gây hỏa hoạn.
- Không sử dụng thiết bị nếu nó đã bị hỏng hoặc lạm dụng về mặt vật lý. Hư hỏng/lạm dụng vật lý có thể là (nhưng không giới hạn ở):
 - Thiết bị bị rơi.
 - Dây nguồn hoặc phích cắm bị hỏng.
 - Chất lỏng bị đổ vào máy chiếu.
 - Máy chiếu bị dính nước mưa hoặc hơi ẩm.
 - Một số vật rơi vào trong máy chiếu hoặc một số chi tiết bên trong bị lỏng.
- Không đặt máy chiếu trên bề mặt không ổn định. Máy chiếu có thể rơi và gây chấn thương cho mọi người hoặc máy chiếu có thể bị hỏng.
- Đừng che kín ánh sáng thoát ra từ ống kính máy chiếu khi đang hoạt động. Ánh sáng có thể làm nóng chảy máy chiếu, gây bỏng hoặc bốc cháy.

- Vui lòng không mở hoặc tháo rời máy chiếu vì việc này có thể dẫn đến điện giật.
- Không cố tự bảo dưỡng thiết bị. Mở hoặc tháo vỏ có thể làm bạn bị điện giật hoặc gặp rủi ro khác. Vui lòng liên hệ với Optoma trước khi bạn gửi thiết bị để sửa chữa.
- Xem vỏ ngoài của máy chiếu để biết các ký hiệu liên quan.
- Thiết bị chỉ được sửa chữa bởi nhân viên bảo dưỡng phù hợp.
- Chỉ sử dụng phụ tùng/phụ kiện do nhà sản xuất chỉ định.
- Không nhìn thẳng vào ống kính máy chiếu trong khi sử dụng. Ánh sáng chói có thể làm mắt bạn bị tổn thương.
- Hãy để thiết bị nguội trước khi thay đèn. Thực hiện theo các hướng dẫn như mô tả ở trang 56-57.
- Máy chiếu này sẽ tự phát hiện tuổi thọ của bóng đèn. Vui lòng đảm bảo thay bóng đèn khi nó hiển thị các thông báo cảnh báo.
- Cài lại chức năng "Thiết lập lại đèn" từ menu hiển thị trên màn hình "Cài đặt > Các chế độ của bóng đèn" sau khi thay cụm đèn.
- Khi tắt máy chiếu, vui lòng đảm bảo hoàn tất chu kỳ làm mát trước khi ngắt điện. Chờ 90 giây để máy chiếu nguội.
- Khi đèn đạt đến mức hết hạn sử dụng, thông báo "Vượt quá tuổi thọ đèn." sẽ hiển thị trên màn hình. Vui lòng liên hệ với đại lý bán hàng hoặc trung tâm bảo hành trong nước để được thay đèn càng sớm càng tốt.
- Tắt máy và rút phích cắm khỏi ổ cắm AC trước khi lau sản phẩm.
- Dùng khăn khô mềm với chất tẩy rửa nhẹ để lau hốc hiển thị. Sử dụng các chất tẩy rửa ăn mòn, chất sáp hoặc dung môi để vệ sinh thiết bị.
- Ngắt phích cắm khỏi ổ cắm AC nếu không sử dụng sản phẩm trong thời gian dài.

Lưu ý: Khi bóng đèn hết tuổi thọ sử dụng, máy chiếu sẽ không bật được cho đến khi cụm đèn được thay. Để thay mới đèn, hãy thực hiện theo các quy trình được liệt kê trong phần "Thay đèn" ở các trang 56-57.

- Không lắp đặt máy chiếu ở những nơi có thể bị rung động hoặc va đập.
- Không chạm vào ống kính bằng tay trần.
- Tháo (các) cục pin ra khỏi điều khiển từ xa trước khi cất giữ. Nếu (các) cục pin vẫn để lại trong điều khiển từ xa trong thời gian dài, chúng có thể rò rỉ.
- Không sử dụng hoặc cất giữ máy chiếu ở những nơi có thể xuất hiện khói từ dầu hoặc thuốc lá, vì khói có thể ảnh hưởng bất lợi đến chất lượng hoạt động của máy chiếu.
- Hãy tuân thủ cách lắp đặt hướng máy chiếu thích hợp vì lắp đặt không quy chuẩn có thể ảnh hưởng đến hiệu suất máy chiếu.
- Sử dụng bộ ổ cắm điện và/hoặc bộ chống sốc điện. Vì sự cố cúp điện và yếu nguồn có thể LÀM HỒNG thiết bị.

Thông tin an toàn 3D

Hãy tuân thủ mọi cảnh báo và cách phòng ngừa như khuyến nghị trước khi bạn hoặc con mình sử dụng chức năng 3D.

Cảnh báo

Trẻ em và thanh thiếu niên có thể dễ gặp các vấn đề sức khỏe liên quan đến việc xem 3D hơn và cần được giám sát chặt khi xem các hình ảnh này.

Cảnh báo về Co giật Do Nhảy cảm với Ánh sáng và Các Nguy cơ Sức khỏe Khác

- Một số người xem có thể bị co giật động kinh hay đột quỵ khi tiếp xúc với một số hình ảnh hay ánh sáng nhấp nháy có trong một số hình ảnh từ Máy chiếu hoặc trò chơi điện tử. Nếu bạn bị như vậy hoặc có tiền sử gia đình về động kinh hay đột quỵ, vui lòng tham khảo ý kiến chuyên gia y tế trước khi sử dụng chức năng 3D.
- Thậm chí những người không có tiền sử cá nhân hay gia đình về động kinh hoặc đột quỵ cũng có thể có tình trạng chưa được chẩn đoán có thể gây ra co giật động kinh do nhạy cảm với ánh sáng.

- Phụ nữ có thai, người già, người mắc các bệnh trạng nghiêm trọng, người ngủ do hoặc chịu ảnh hưởng của rượu cần tránh sử dụng chức năng 3D của thiết bị.
- Nếu quý vị có bất kỳ triệu chứng nào sau đây, hãy ngừng xem ảnh 3D ngay lập tức và tham khảo ý kiến chuyên gia y tế: (1) thay đổi thị lực; (2) váng đầu; (3) chóng mặt; (4) cử động không chủ ý như mắt hoặc cơ bị giật; (5) lẫn lộn; (6) buồn nôn; (7) mất nhận thức; (8) co giật; (9) chuột rút; và/ hoặc (10) mất phương hướng. Trẻ em và thanh thiếu niên có nhiều khả năng bị những triệu chứng này hơn người lớn. Cha mẹ cần theo dõi con em mình và hỏi trẻ có bị những triệu chứng này không.
- Việc xem hình chiếu 3D cũng có thể gây ra tình trạng bệnh do chuyển động, tác động cảm giác sau đó, mất phương hướng, căng mắt và giảm ổn định về tư thế. Người dùng cần thường xuyên nghỉ giải lao để giảm khả năng xảy ra các tác động này. Nếu mắt bạn có dấu hiệu mệt mỏi hoặc kho, hay nếu bạn có bất kỳ triệu chứng nào nêu trên, hãy dừng sử dụng thiết bị này ngay lập tức và không dùng lại trong ít nhất ba mươi phút sau khi các triệu chứng đã giảm bớt.
- Việc xem hình chiếu 3D khi ngồi quá gần với màn hình trong thời gian kéo dài có thể làm hỏng thị lực của bạn. Khoảng cách xem lý tưởng tối thiểu bằng ba lần chiều cao màn hình. Tầm mắt của người xem cần ngang bằng với màn hình.
- Việc xem hình chiếu 3D trong khi đeo kính 3D trong thời gian kéo dài có thể gây đau đầu hay mệt mỏi. Nếu bạn bị đau đầu, mệt mỏi hoặc chóng mặt, hãy dừng xem hình chiếu 3D và nghỉ ngơi.
- Không sử dụng kính 3D cho bất kỳ mục đích nào khác ngoài việc xem hình chiếu 3D.
- Việc đeo kính 3D cho bất kỳ mục đích nào khác (như kính mắt nói chung, kính râm, kính bảo hộ, v.v.) có thể có hại cho thể chất của bạn và làm yếu thị lực.
- Việc xem hình chiếu 3D có thể gây mất phương hướng cho một số người xem. Do đó, KHÔNG ĐỂ MÁY CHIẾU 3D gần khu vực cầu thang mở, dây cáp, ban công hay các vật thể khác có thể bị vấp phải, mắc vào, húc ngã, vỡ hay rơi.

Bản quyền

Ấn bản này, kể cả mọi hình ảnh, minh họa và phần mềm, được bảo vệ theo các luật bản quyền quốc tế với mọi bản quyền được bảo lưu. Cấm tái bản số tay này cũng như bất cứ phần nào chứa bên trong mà không có sự đồng ý bằng văn bản của tác giả.

© Bản quyền 2018

Khước từ trách nhiệm

Thông tin trong tài liệu này có thể chịu sự thay đổi mà không cần thông báo trước. Nhà sản xuất không đưa ra bất cứ tuyên bố hoặc chính sách bảo hành nào đối với các nội dung liên quan và đặc biệt khước từ mọi chính sách bảo hành gián tiếp về tính thương mại hay khả năng tương thích của sản phẩm cho bất kỳ mục đích cụ thể nào. Nhà sản xuất có quyền sửa đổi ấn bản này và thỉnh thoảng thay đổi nội dung liên quan mà không có trách nhiệm thông báo cho bất cứ cá nhân nào về những chỉnh sửa hay thay đổi đó.

Nhận biết thương hiệu

Kensington là thương hiệu đã đăng ký tại Mỹ của ACCO Brand Corporation với các số đăng ký đã được cấp và các ứng dụng đang chờ cấp bằng sáng chế ở những nước khác trên toàn thế giới.

HDMI, Biểu tượng HDMI và High-Definition Multimedia Interface (Giao diện đa phương tiện độ nét cao) là các thương hiệu hoặc thương hiệu đã đăng ký của HDMI Licensing LLC ở Mỹ và các nước khác.

DLP®, DLP Link và biểu tượng DLP là các thương hiệu đã đăng ký của Texas Instruments và BrilliantColor™ là thương hiệu của Texas Instruments.

Tất cả các tên sản phẩm khác sử dụng trong sổ hướng dẫn này là tài sản của các công ty sở hữu riêng và đã được công nhận.

FCC

Thiết bị này đã được kiểm thử và chứng tỏ tuân thủ các giới hạn đối với thiết bị kỹ thuật số loại B chiếu theo Phần 15 của quy định FCC. Các giới hạn này nhằm cung cấp sự bảo vệ hợp lý trước nhiễu sóng có hại trong lắp đặt tại gia đình. Thiết bị này tạo ra, sử dụng và có thể phát ra năng lượng có tần số radio và, nếu không được lắp đặt và sử dụng theo đúng hướng dẫn, nó có thể làm nhiễu sóng có hại đối với liên lạc bằng radio.

Tuy nhiên, không có đảm bảo rằng nhiễu sóng sẽ không xuất hiện ở một cách lắp đặt cụ thể nào. Nếu thiết bị này gây ra nhiễu sóng có hại đối với việc tiếp nhận radio hoặc truyền hình, có thể xác định điều này bằng cách bật và tắt thiết bị, người dùng nên cố khắc phục nhiễu sóng bằng một hoặc các biện pháp sau:

- Đổi hướng hoặc đổi vị trí ăng ten nhận tín hiệu.
- Tăng khoảng cách giữa thiết bị và bộ nhận tín hiệu.
- Cắm thiết bị vào ổ cắm của mạch điện khác với nơi cắm bộ nhận tín hiệu.
- Tham khảo ý kiến của đại lý hoặc kỹ thuật viên radio/truyền hình có kinh nghiệm để được trợ giúp.

Thông báo: Cáp có vỏ bọc

Mọi kết nối tới các thiết bị máy tính phải sử dụng cáp có vỏ bọc để tuân thủ các quy định FCC.

Chú ý

Các thay đổi hoặc chỉnh sửa không được thông qua trực tiếp bởi nhà sản xuất có thể khiến cho người dùng mất quyền sử dụng máy chiếu này vốn được cấp phép bởi Ủy ban Truyền thông Liên bang.

Điều kiện hoạt động

Thiết bị này tuân thủ Phần 15 của quy định FCC. Hoạt động phải tuân theo hai điều kiện sau:

1. Thiết bị này có thể không gây nhiễu sóng có hại và
2. Thiết bị này phải chấp nhận mọi nhiễu sóng được nhận, bao gồm nhiễu sóng có thể dẫn đến hoạt động không mong muốn.

Thông báo: Người dùng Canada

Thiết bị kỹ thuật số loại B này tuân thủ tiêu chuẩn ICES-003 của Canada.

Remarque à l'intention des utilisateurs canadiens

Cet appareil numérique de la classe B est conforme à la norme NMB-003 du Canada.

Tuyên bố về sự phù hợp của các quốc gia Liên minh Châu Âu

- Chỉ thị EMC 2014/30/EC (bao gồm các sửa đổi)
- Chỉ thị 2014/35/EC về điện thế thấp
- Chỉ thị 1999/5/EC về R & TTE (nếu sản phẩm có chức năng RF)

WEEE



Hướng dẫn thải bỏ

Không vứt thiết bị điện tử này vào thùng rác khi thải bỏ. Để giảm thiểu ô nhiễm và đảm bảo sự bảo vệ tối đa cho môi trường toàn cầu, hãy tái chế thiết bị này.

GIỚI THIỆU

Tổng quan về gói sản phẩm

Cẩn thận mở hộp đựng và xác nhận là bạn đã nhận các mặt hàng như liệt kê dưới đây thuộc phụ kiện chuẩn. Một số mặt hàng thuộc phụ kiện chuẩn có thể không có sẵn tùy theo mẫu sản phẩm, thông số kỹ thuật và khu vực mua hàng của bạn. Hãy kiểm tra với nơi mua hàng của bạn. Một số phụ kiện có thể khác nhau tùy theo khu vực.

Thẻ bảo hành chỉ được kèm theo ở một số khu vực cụ thể. Hãy liên hệ với đại lý bán hàng để có thông tin chi tiết.

Phụ kiện chuẩn

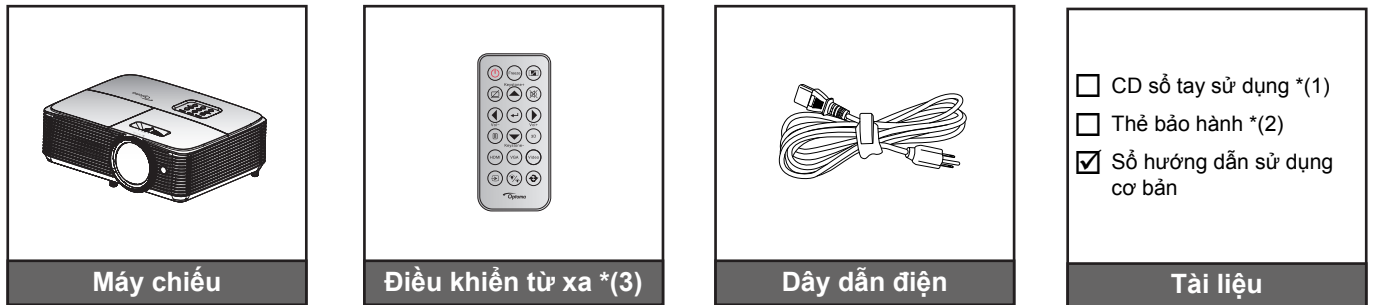

Lưu ý:

- Điều khiển từ xa được giao kèm theo pin.
- *(1) Để đọc Sổ tay Người dùng, vui lòng ghé thăm trang web www.optoma.com/support/download.
- *(2) Để biết thông tin bảo hành, vui lòng ghé thăm trang web www.optoma.com/support/download.
- *(3) Điều khiển từ xa thực tế có thể khác nhau tùy theo từng khu vực.

Phụ kiện tùy chọn

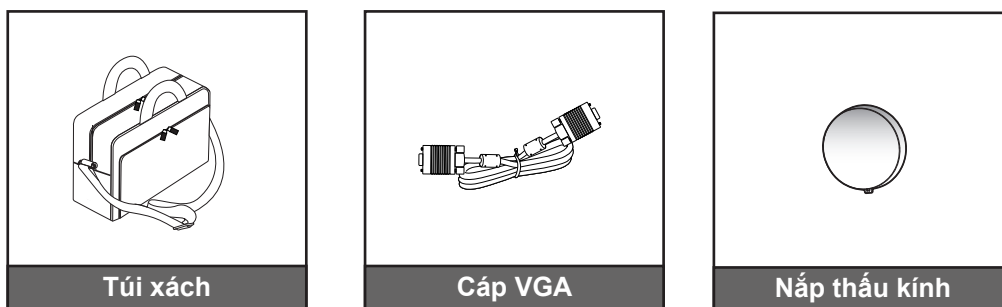

Lưu ý: Các phụ kiện tùy chọn khác nhau tùy thuộc vào mẫu, thông số kỹ thuật và khu vực.

GIỚI THIỆU

Tổng quan về Sản phẩm

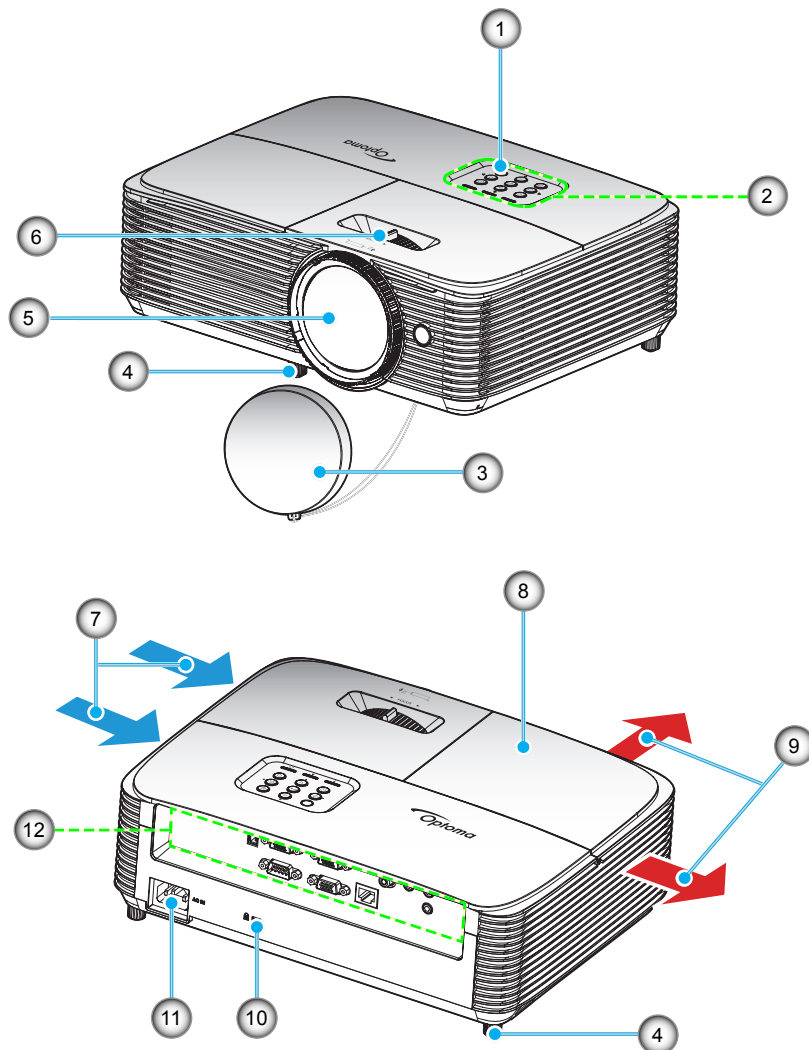

Lưu ý: Giữ khoảng cách tối thiểu 20 cm giữa các nhãn “inlet (ngõ vào)” và “outlet (ngõ ra)”.

Stt	Mục	Stt	Mục
1.	Bộ thu hồng ngoại	7.	Thông khí (cửa nạp)
2.	Bàn phím	8.	Nắp đèn
3.	Nắp thấu kính	9.	Thông khí (ngõ ra)
4.	Chân chỉnh độ nghiêng	10.	Cổng khóa Kensington™
5.	Thấu kính	11.	Ổ cắm điện
6.	Vòng chỉnh lấy nét	12.	Đầu vào/Đầu ra

GIỚI THIỆU

Các đầu nối

Loại 1 (8 IO)

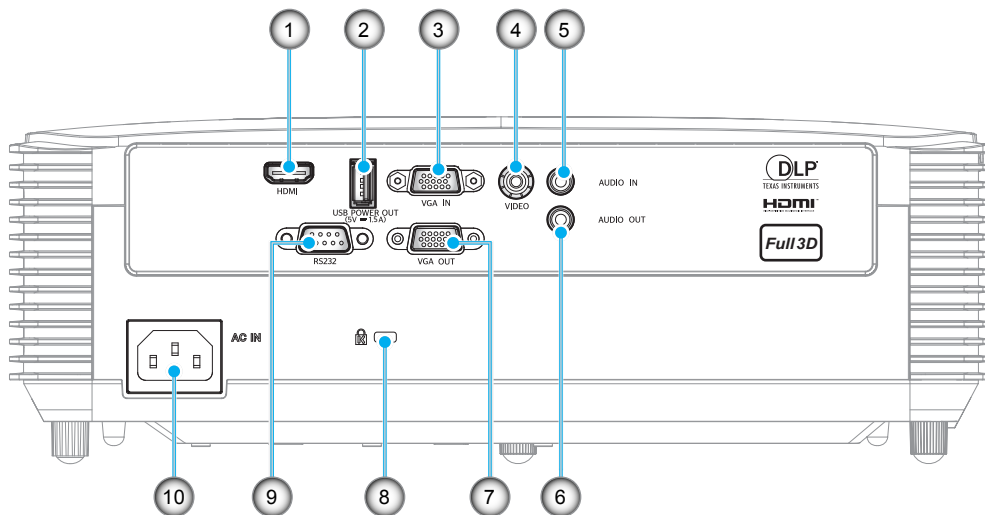

Loại 2 (12 IO)

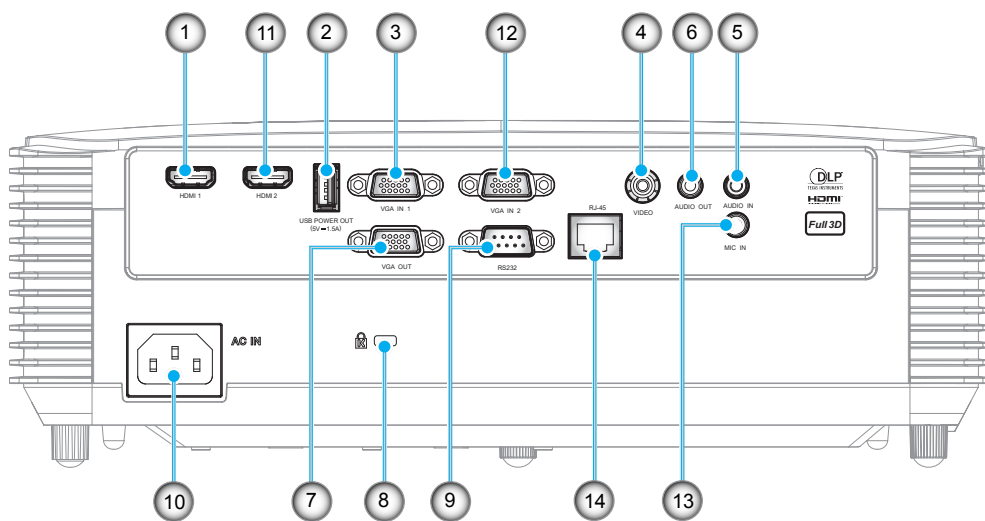

GIỚI THIỆU

Stt	Mục	Loại 1 (8 IO)	Loại 2 (12 IO)
1.	Cổng cắm HDMI/HDMI 1	√	√
2.	Cổng cắm đầu ra nguồn USB (5V/1,5A) / Cổng cắm CHUỘT/DỊCH VỤ	√	√
3.	Cổng cắm VGA IN / VGA IN 1	√	√
4.	Cổng cắm video	√	√
5.	Cổng cắm đầu vào âm thanh	√	√
6.	Cổng cắm đầu ra âm thanh	√	√
7.	Cổng cắm VGA OUT	√	√
8.	Cổng khóa Kensington™	√	√
9.	Cổng cắm RS232	√	√
10.	Ổ cắm điện	√	√
11.	Cổng cắm HDMI 2	Không có	√
12.	Cổng cắm VGA IN 2	Không có	√
13.	Cổng cắm MIC IN	Không có	√
14.	Cổng cắm RJ-45	Không có	√
Lưu ý: “√” nghĩa là mục này được hỗ trợ, “Không có” nghĩa là mục này không có sẵn.			

Lưu ý:

- Chuột điều khiển từ xa cần dùng điều khiển từ xa đặc biệt.
- Đầu vào/Đầu ra tùy thuộc vào máy chiếu bạn đã mua, hãy kiểm tra bên ngoài sản phẩm để tham khảo.

GIỚI THIỆU

Bàn phím

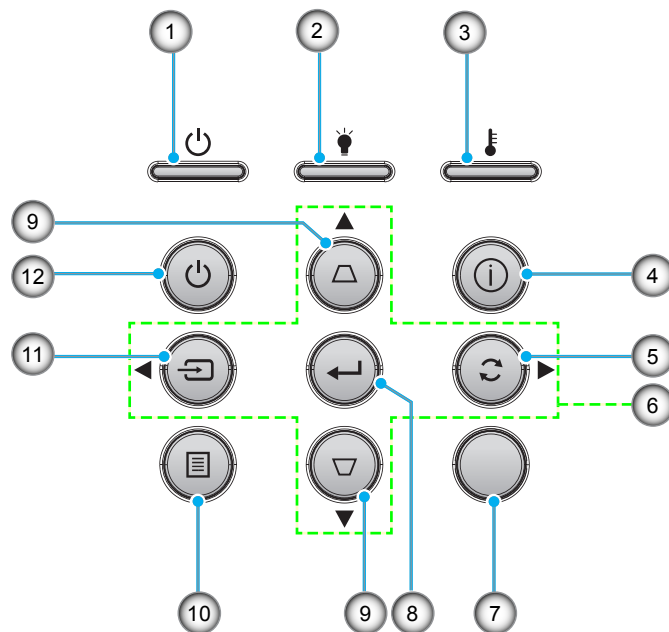

Stt	Mục	Stt	Mục
1.	Đèn LED Bật/Chờ	7.	Bộ thu hồng ngoại
2.	Đèn LED bóng đèn	8.	Vào
3.	Đèn LED nhiệt độ	9.	Chỉnh vuông hình
4.	Thông tin	10.	Menu
5.	Đồng bộ lại	11.	Nguồn
6.	Bốn phím chọn điều hướng	12.	Nguồn

GIỚI THIỆU

Điều khiển từ xa 1

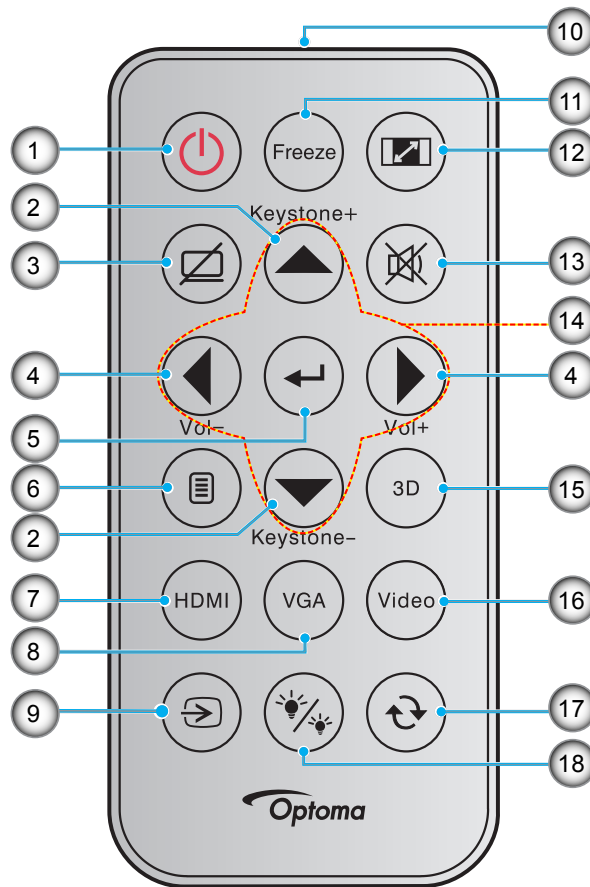

Stt	Mục	Stt	Mục
1.	Bật/Tắt nguồn	10.	Đèn báo LED hồng ngoại
2.	Chỉnh vuông hình +/-	11.	Đóng băng
3.	Chặn AV	12.	Tỉ lệ khung hình
4.	Âm lượng - / +	13.	Tắt âm
5.	Vào	14.	Bốn phím chọn điều hướng
6.	Menu	15.	3D
7.	HDMI	16.	Video
8.	VGA	17.	Đồng bộ lại
9.	Nguồn	18.	Chế độ sáng

Lưu ý:

- Điều khiển từ xa thực tế có thể khác nhau tùy theo từng khu vực.
- Một số phím có thể không có chức năng cho những mẫu máy không hỗ trợ các tính năng này.
- Trước khi sử dụng điều khiển từ xa lần đầu, hãy tháo băng dán cách điện trong suốt. Xem trang 21 để biết cách lắp đặt pin.

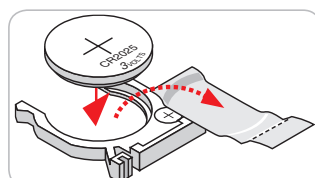

GIỚI THIỆU

Điều khiển từ xa 2

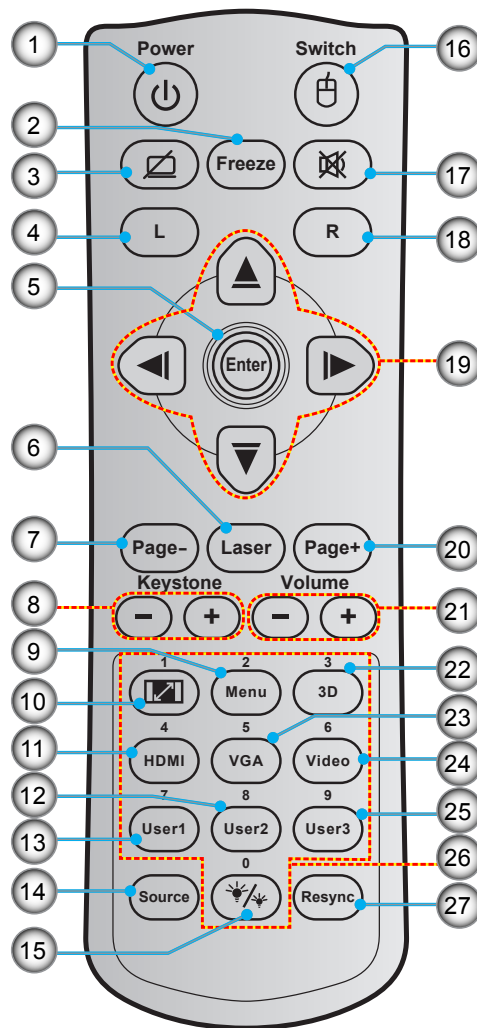

Stt	Mục	Stt	Mục
1.	Bật/Tắt nguồn	15.	Chế độ sáng
2.	Đóng băng	16.	Chuột bật/tắt
3.	Hiện thị trống/Tắt âm	17.	Tắt âm
4.	Nhấp chuột trái	18.	Nhấp chuột phải
5.	Vào	19.	Bốn phím chọn điều hướng
6.	Laser	20.	Trang +
7.	Trang -	21.	Âm lượng - / +
8.	Chỉnh vuông hình - / +	22.	Menu 3D bật/tắt
9.	Menu	23.	VGA
10.	Tỉ lệ khung hình	24.	Video
11.	HDMI	25.	Người dùng 3
12.	Người dùng 2	26.	Bàn phím số (0-9)
13.	Người dùng 1	27.	Đồng bộ lại
14.	Nguồn		

Lưu ý:

- Điều khiển từ xa thực tế có thể khác nhau tùy theo từng khu vực.
- Một số phím có thể không có chức năng cho những mẫu máy không hỗ trợ các tính năng này.

THIẾT LẬP VÀ LẮP ĐẶT

Lắp đặt máy chiếu

Máy chiếu của bạn được thiết kế để lắp đặt tại một trong bốn vị trí khả dụng.

Cách bố trí phòng hoặc sở thích riêng sẽ quyết định địa điểm nào bạn cần chọn. Xem xét đến kích thước và vị trí màn hình, vị trí ổ cắm điện thích hợp, cũng như địa điểm và khoảng cách giữa máy chiếu và các trang thiết bị còn lại.

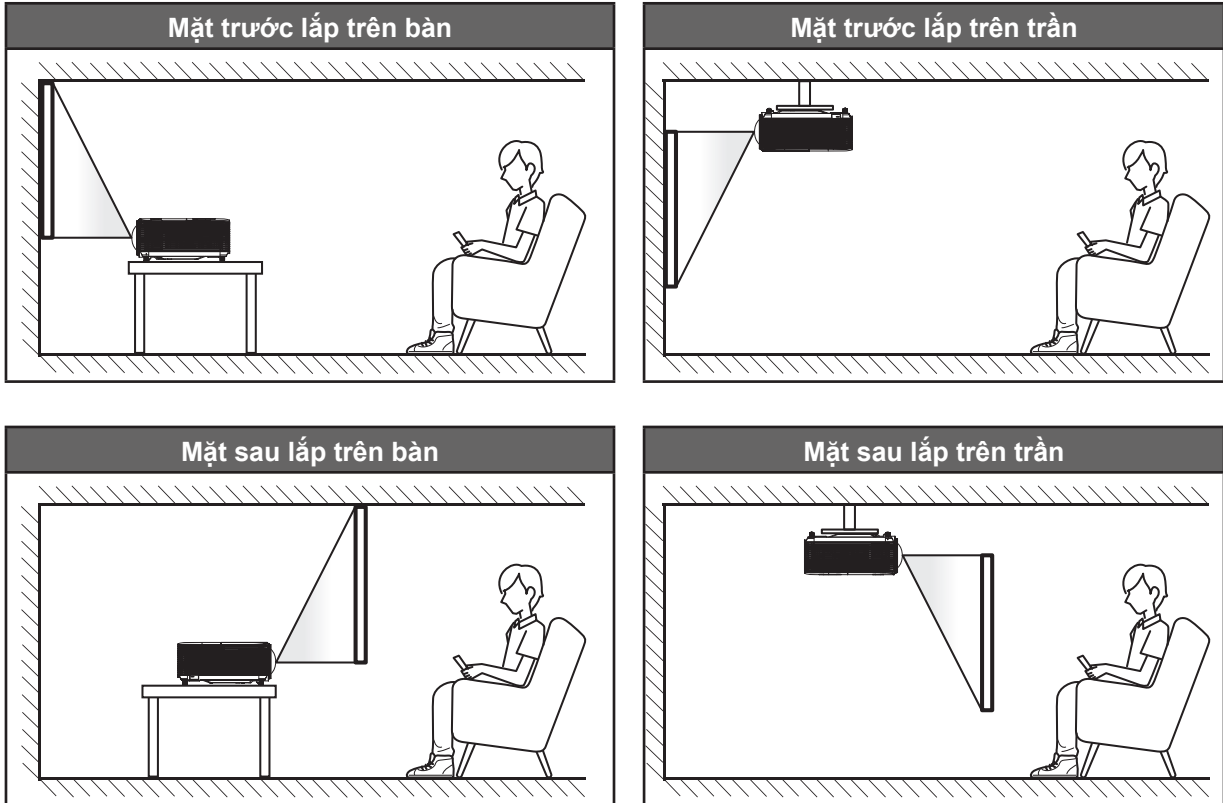

Phải đặt máy chiếu bằng phẳng trên bề mặt với một góc 90 độ và vuông góc với màn hình.

- Về cách xác định địa điểm lắp máy chiếu theo kích thước màn hình có sẵn, hãy tham khảo bảng khoảng cách ở trang 61-62.
- Về cách xác định kích thước màn hình theo khoảng cách có sẵn, hãy tham khảo bảng khoảng cách ở trang 61-62.

Lưu ý: Máy chiếu đặt càng xa màn hình thì kích thước hình chiếu càng tăng và độ bù chiều dọc cũng tăng theo tỷ lệ.

QUAN TRỌNG!

Không sử dụng máy chiếu theo bất kỳ hướng nào khác với hướng mặt bàn hoặc giá treo trần. Nên đặt máy chiếu nằm ngang và không được đặt nghiêng về phía trước/sau hoặc sang trái/phải. Đặt theo bất kỳ hướng nào khác sẽ vô hiệu hóa dịch vụ bảo hành và có thể làm giảm tuổi thọ đèn máy chiếu hoặc chính máy chiếu. Để được tư vấn cách lắp đặt không quy chuẩn, xin liên hệ với Optoma.

THIẾT LẬP VÀ LẮP ĐẶT

Lưu ý lắp đặt máy chiếu

- Đặt máy chiếu ở vị trí nằm ngang.

Góc nghiêng của máy không được vượt quá 15 độ, và cũng không được lắp đặt máy chiếu theo bất kỳ cách nào khác ngoài cách lắp đặt trên bàn làm việc hay giá treo trần; nếu không, tuổi thọ đèn có thể giảm đáng kể và dẫn đến **những thiệt hại khác ngoài dự đoán**.

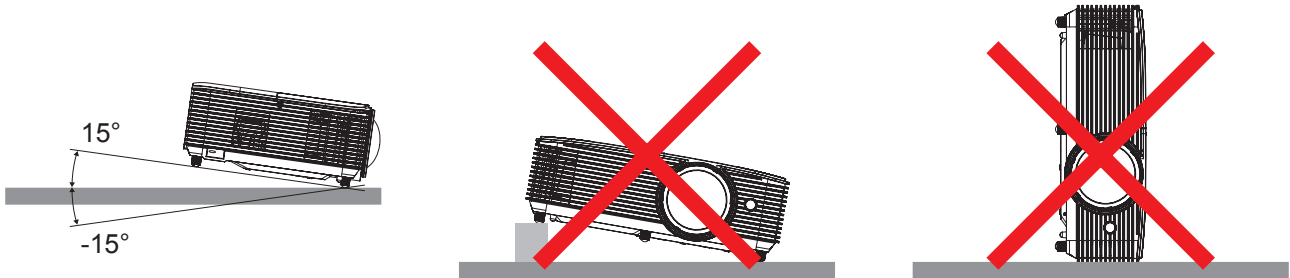

- Để khoảng trống tối thiểu 30 cm xung quanh quạt xả khí.

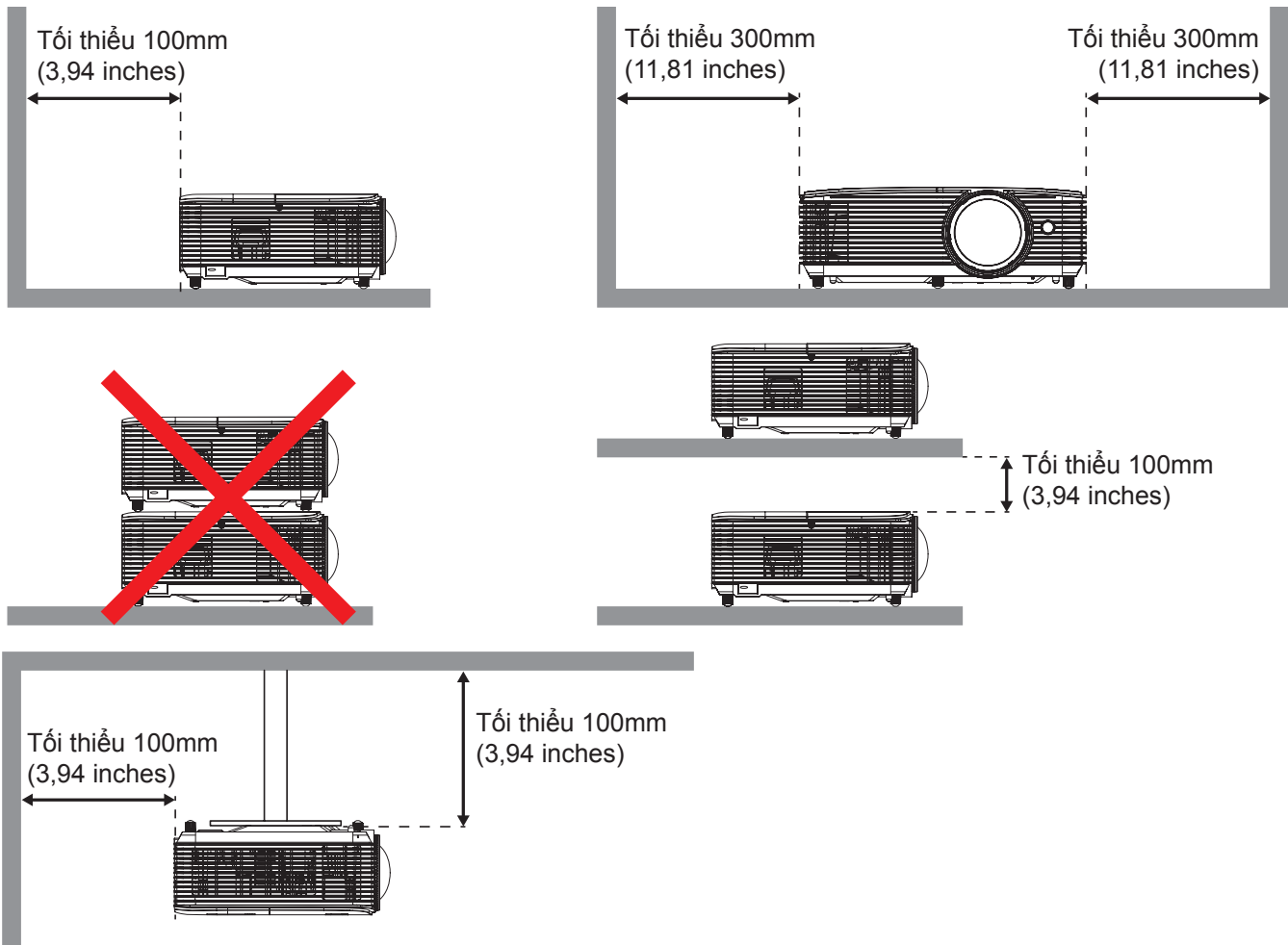

- Đảm bảo quạt hút khí không tái sử dụng khí nóng từ quạt xả khí.
- Khi sử dụng máy chiếu trong không gian khép kín, đảm bảo nhiệt độ không khí xung quanh trong khu vực khép kín này không vượt quá nhiệt độ hoạt động khi máy chiếu đang chạy, và các lỗ hút khí và xả khí phải luôn thông suốt.
- Mọi khu vực khép kín phải vượt qua quy trình đánh giá về nhiệt được chứng nhận để đảm bảo máy chiếu không tái sử dụng khí thải vì điều này có thể khiến cho thiết bị ngưng hoạt động dù nhiệt độ xung quanh nằm trong phạm vi nhiệt độ hoạt động chấp nhận.

THIẾT LẬP VÀ LẮP ĐẶT

Kết nối các nguồn tín hiệu với máy chiếu

Loại 1 (8 IO)

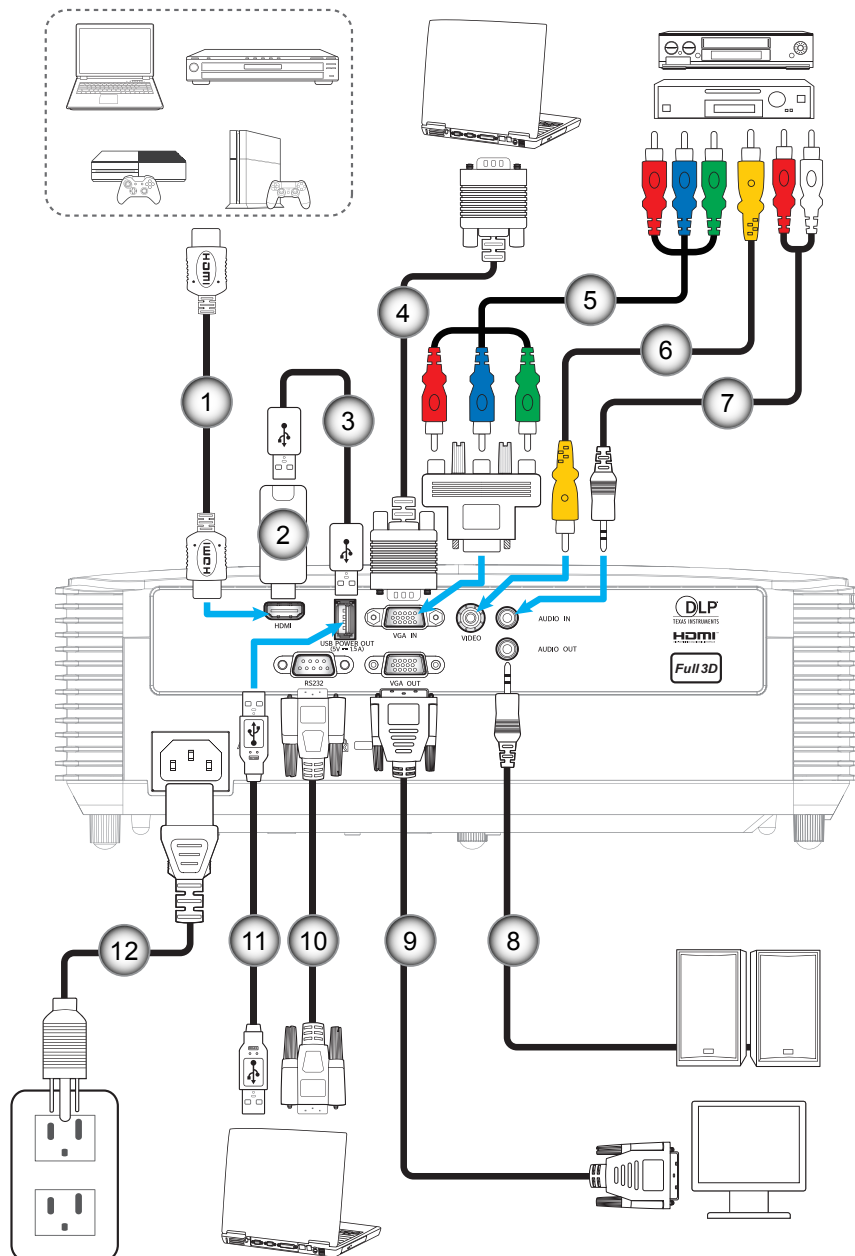

THIẾT LẬP VÀ LẮP ĐẶT

Loại 2 (12 IO)

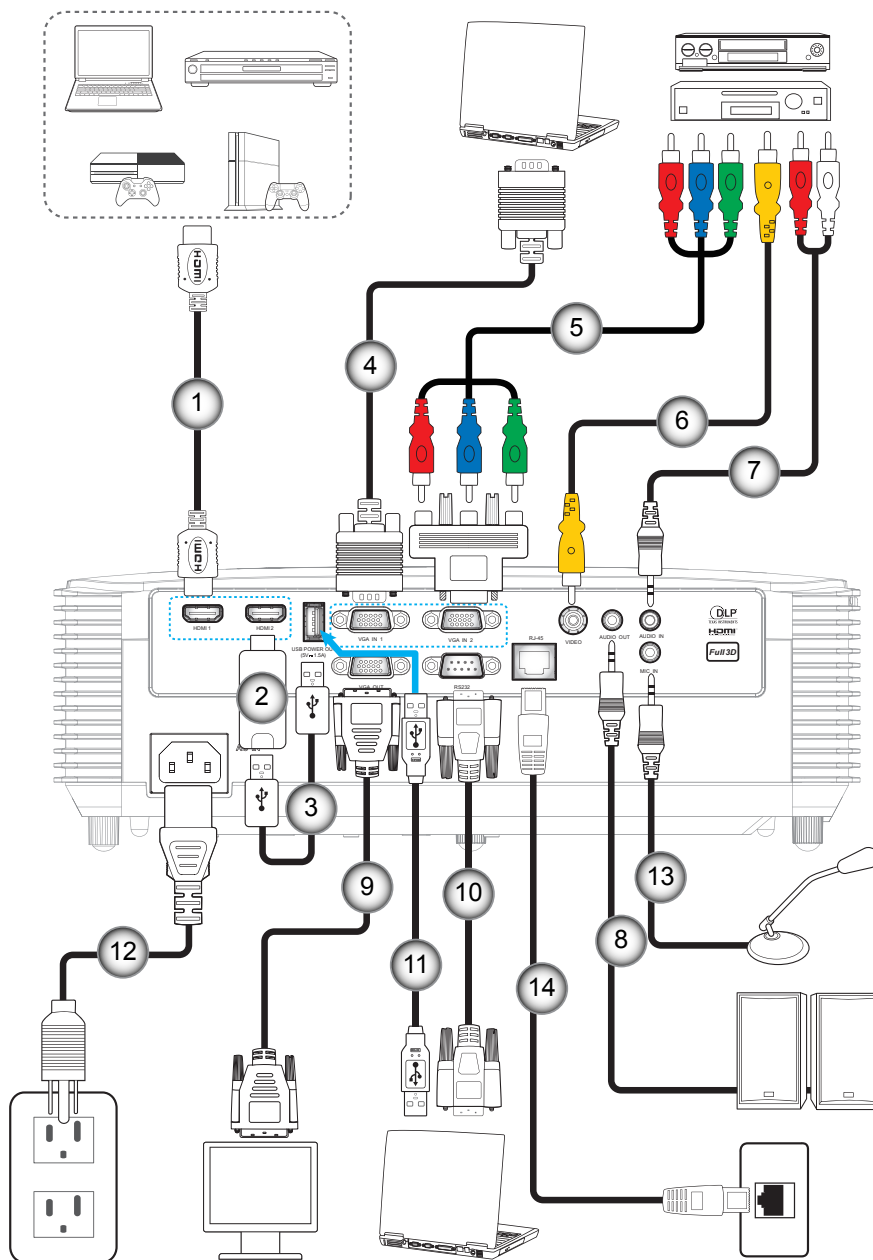

THIẾT LẬP VÀ LẮP ĐẶT

Stt	Mục	Loại 1 (8 IO)	Loại 2 (12 IO)
1.	Cáp HDMI	√	√
2.	Bộ thu phát HDMI	√	√
3.	Cáp nguồn USB	√	√
4.	Cáp đầu vào VGA	√	√
5.	Cáp RCA Component	√	√
6.	Cáp video	√	√
7.	Cáp đầu vào âm thanh	√	√
8.	Cáp đầu ra âm thanh	√	√
9.	Cáp đầu ra VGA	√	√
10.	Cáp RS232	√	√
11.	Cáp USB	√	√
12.	Dây nguồn	√	√
13.	Cáp đầu vào micro	Không có	√
14.	Cáp RJ-45	Không có	√

Lưu ý: “√” có nghĩa là tính năng được hỗ trợ, “N/A (Không áp dụng)” có nghĩa là tính năng chưa có sẵn.

THIẾT LẬP VÀ LẮP ĐẶT

Điều chỉnh Hình ảnh chiếu

Chiều cao hình

Máy chiếu được trang bị chân nâng để điều chỉnh độ cao của hình ảnh.

1. Xác định bánh điều chỉnh bạn muốn chỉnh ở mặt dưới máy chiếu.
2. Vận bánh chân để tùy chỉnh theo hoặc ngược chiều kim đồng hồ để nâng hoặc hạ máy chiếu.

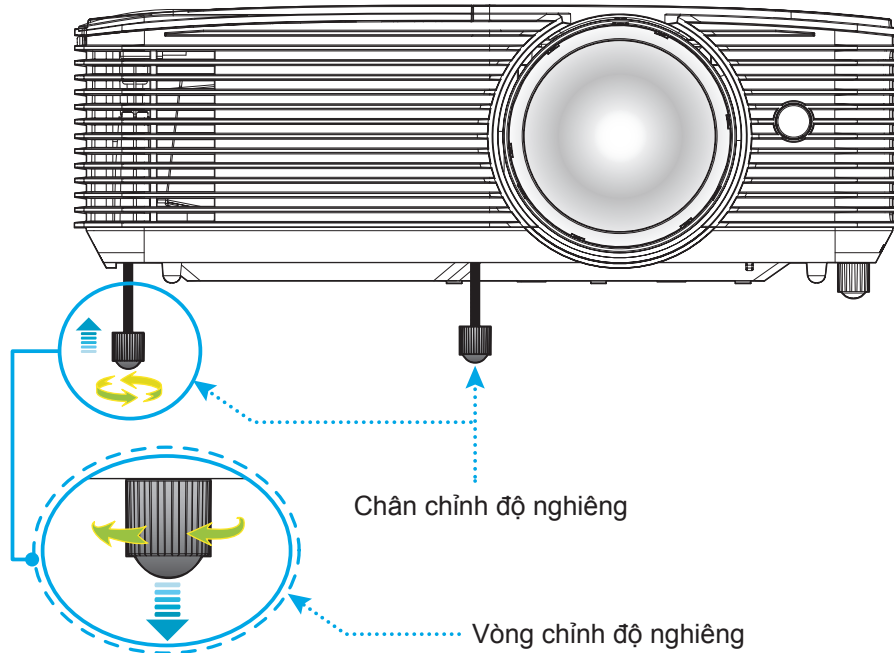

Tiêu điểm

- Để chỉnh lấy nét, xoay vòng chỉnh lấy nét theo hoặc ngược chiều kim đồng hồ cho đến khi hình chiếu sắc nét và rõ ràng.

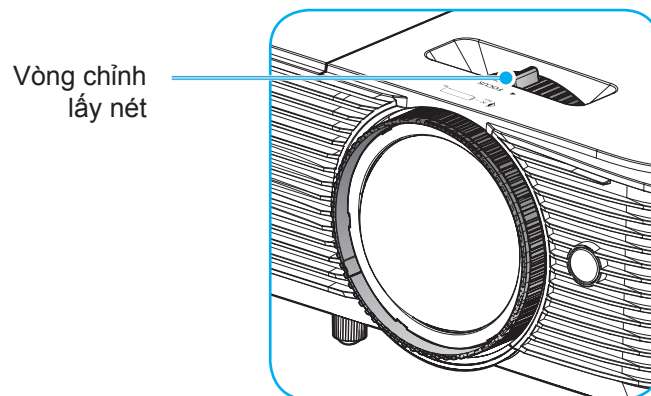

Lưu ý: Máy chiếu sẽ lấy nét ở khoảng cách từ 0,4m - 3,1m.

THIẾT LẬP VÀ LẮP ĐẶT

Lắp đặt/thay thế pin cho điều khiển từ xa

1. Ấn mạnh và trượt nắp đậy pin ra.
2. Lắp pin mới vào khoang chứa. Tháo pin cũ và lắp pin mới (CR2025). Đảm bảo cạnh có dấu "+" hướng lên trên.
3. Gắn nắp đậy lại.

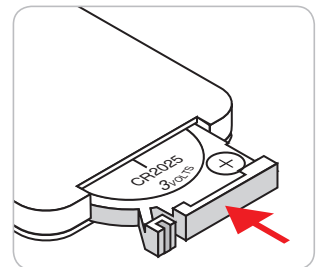
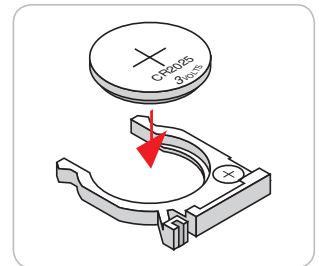
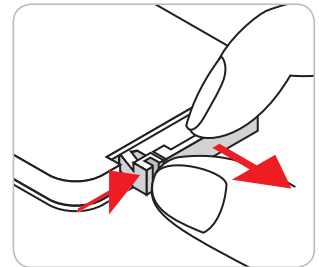

CHÚ Ý: Để đảm bảo hoạt động an toàn, hãy tuân thủ các lưu ý phòng ngừa sau:

- Sử dụng pin loại CR2025.
- Tránh tiếp xúc với nước hoặc chất lỏng.
- Không đặt điều khiển từ xa gần môi trường ẩm ướt hoặc nhiệt.
- Không làm rơi điều khiển từ xa.
- Nếu pin đã rò rỉ trong điều khiển từ xa, hãy lau kỹ vỏ và lắp pin mới.
- Nguy cơ bị nổ nếu pin được thay thế bằng loại pin không thích hợp.
- Thải bỏ pin qua sử dụng theo các chỉ dẫn.

THIẾT LẬP VÀ LẮP ĐẶT

Phạm vi hoạt động

Cảm biến điều khiển từ xa hồng ngoại (IR) nằm ở trên đỉnh máy chiếu. Đảm bảo giữ điều khiển từ xa với một góc 30 độ thẳng góc với cảm biến điều khiển từ xa hồng ngoại ở trên đỉnh máy chiếu để hoạt động thích hợp. Khoảng cách giữa điều khiển từ xa và cảm biến không được xa hơn 6 mét (khoảng 20 foot).

Lưu ý: Khi trở điều khiển từ xa trực tiếp (một góc 0 độ) vào cảm biến IR, khoảng cách giữa điều khiển từ xa và cảm biến không dài hơn 8 mét (khoảng 26 foot).

- Đảm bảo không có các vật cản giữa điều khiển từ xa và cảm biến IR trên máy chiếu vốn có thể cản trở chùm tia hồng ngoại.
- Đảm bảo bộ truyền phát IR trên điều khiển từ xa không bị chiếu vào trực tiếp bởi ánh sáng mặt trời hoặc đèn huỳnh quang.
- Hãy giữ xa điều khiển từ xa khỏi các đèn huỳnh quang với khoảng cách hơn 2 mét; nếu không, điều khiển từ xa có thể bị hỏng.
- Nếu đặt gần các đèn huỳnh quang Loại Bộ đảo điện, điều khiển từ xa thỉnh thoảng có thể không hoạt động.
- Nếu điều khiển từ xa và máy chiếu nằm trong khoảng cách rất gần, điều khiển từ xa có thể không hoạt động.
- Khi nhắm vào màn hình, khoảng cách hiệu quả ngắn hơn 6 mét so từ điều khiển từ xa đến màn hình và phản chiếu các tia hồng ngoại trở lại máy chiếu. Tuy nhiên, phạm vi hoạt động có thể thay đổi theo các màn hình.

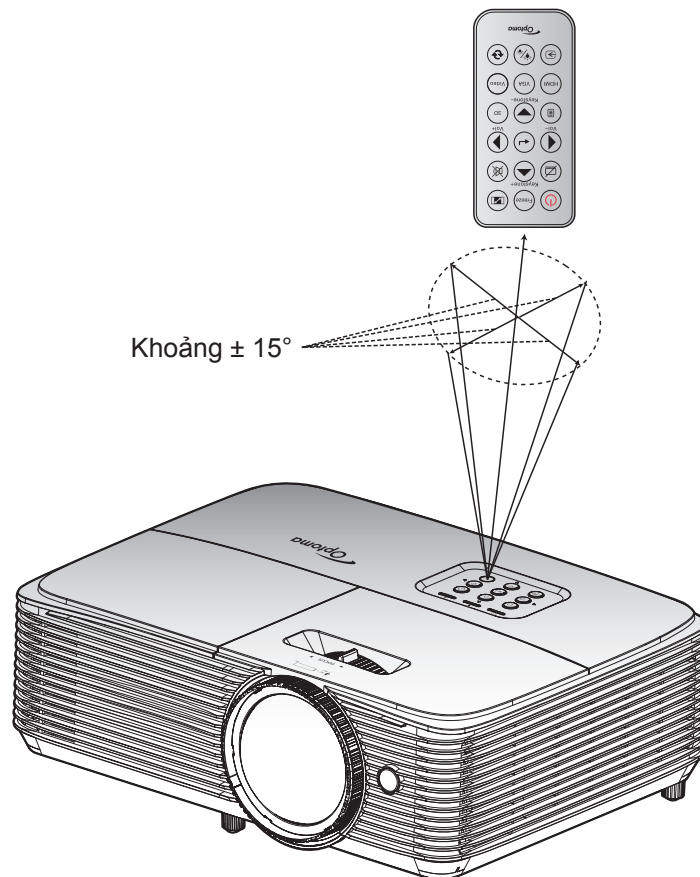

SỬ DỤNG MÁY CHIẾU

Bật/tắt nguồn máy chiếu

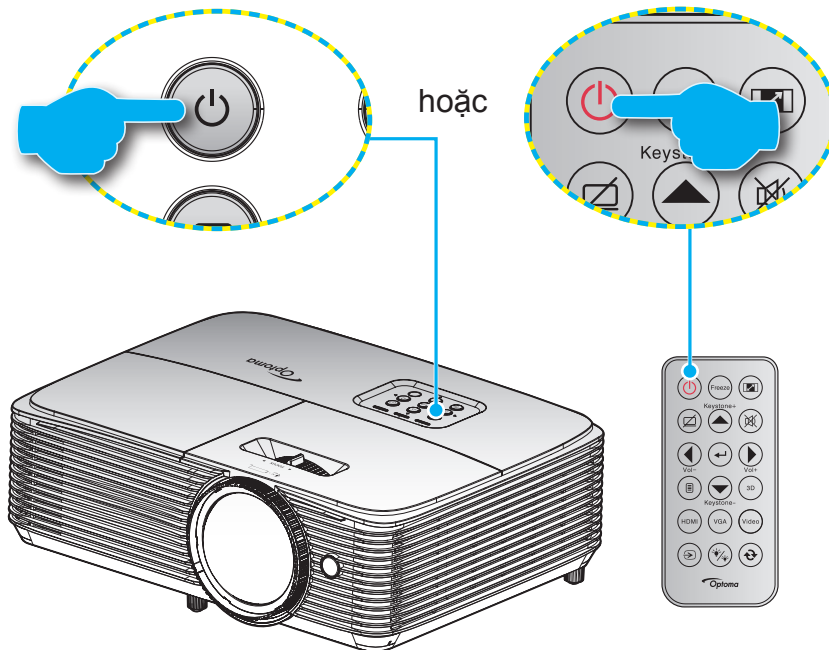

Bật nguồn

1. Cắm chặt dây nguồn và cáp tín hiệu/cáp nguồn. Khi đã kết nối, đèn LED Bật/Chờ sẽ chuyển sang màu đỏ.
2. Bật máy chiếu bằng cách nhấn "⏻" trên bàn phím máy chiếu hoặc trên điều khiển từ xa.
3. Màn hình khởi động sẽ hiển thị trong khoảng 10 giây và đèn LED Bật/Chờ sẽ nhấp nháy màu xanh lam.

Lưu ý: Lần đầu bật máy chiếu, bạn sẽ được yêu cầu chọn ngôn ngữ ưu tiên, hướng chiếu và một vài cài đặt khác.

Tắt nguồn

1. Tắt máy chiếu bằng cách nhấn "⏻" trên bàn phím máy chiếu hoặc trên điều khiển từ xa.
2. Thông báo sau đây sẽ hiển thị:

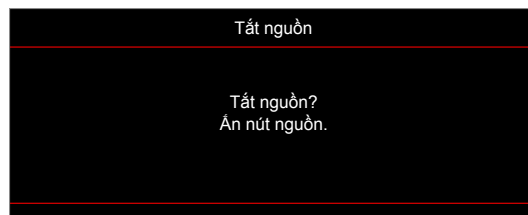

3. Nhấn lại nút "⏻" để xác nhận; nếu không, thông báo đó sẽ biến mất sau 15 giây. Khi bạn nhấn nút "⏻" lần thứ hai, máy chiếu sẽ tắt.
4. Các quạt làm nguội tiếp tục hoạt động khoảng 10 giây theo chu kỳ làm nguội và đèn LED Bật/Chờ sẽ nhấp nháy màu lam. Khi đèn LED Bật/Chờ sáng một màu đỏ, điều này cho biết máy chiếu đã vào chế độ chờ. Nếu muốn bật máy chiếu trở lại, bạn phải chờ cho đến khi hoàn tất chu trình làm nguội và máy chiếu đã vào chế độ chờ. Khi máy chiếu ở chế độ chờ, chỉ cần nhấn lại nút "⏻" để bật máy chiếu.
5. Rút dây nguồn khỏi ổ cắm điện và máy chiếu.

Lưu ý: Bạn không được bật máy chiếu ngay sau quy trình tắt nguồn.

SỬ DỤNG MÁY CHIẾU

Chọn nguồn đầu vào

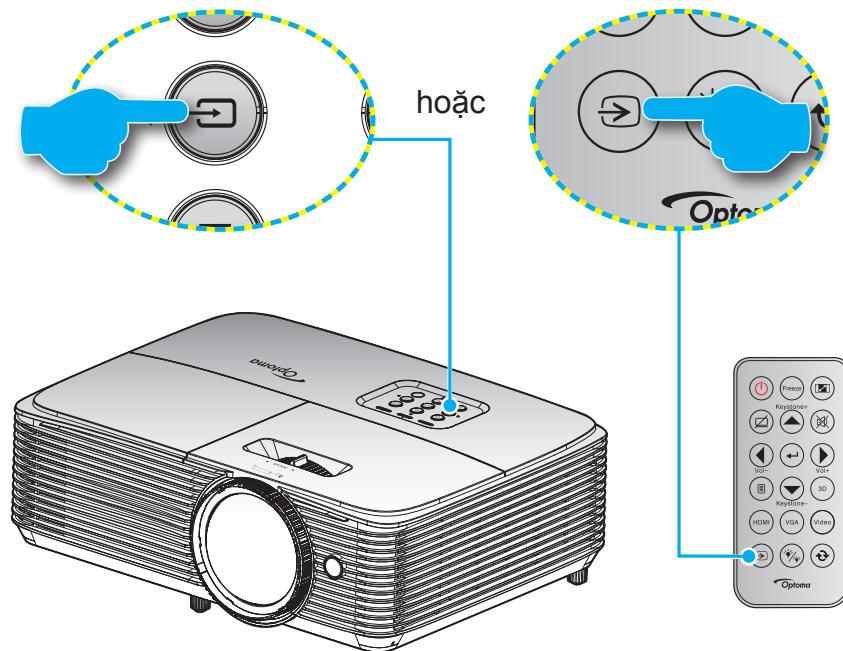

Bật nguồn tín hiệu vừa kết nối mà bạn muốn hiển thị trên màn hình, như máy vi tính, máy tính xách tay, đầu xem video, v.v.... Máy chiếu sẽ tự dò tìm nguồn tín hiệu. Nếu đã kết nối nhiều nguồn tín hiệu, hãy nhấn nút source (nguồn) trên bàn phím máy chiếu hoặc trên điều khiển từ xa để chọn đầu vào mong muốn.



SỬ DỤNG MÁY CHIẾU

Điều hướng menu và các tính năng

Máy chiếu có các menu Hiển thị trên màn hình đa ngữ cho phép bạn điều chỉnh hình ảnh và thay đổi nhiều cài đặt. Máy chiếu sẽ tự động phát hiện nguồn đó.

1. Để mở menu OSD, nhấn  trên điều khiển từ xa hoặc bàn phím máy chiếu.
2. Khi menu OSD hiển thị, sử dụng các phím ▲ ▼ để chọn bất kỳ mục nào trong menu chính. Khi thực hiện lựa chọn trên một trang riêng, nhấn phím ← hoặc ► để vào menu phụ.
3. Sử dụng các phím ◀ ▶ để chọn mục mong muốn trong menu phụ rồi nhấn phím ← hoặc ► để xem thêm các cài đặt. Chính các cài đặt bằng các phím ◀ ▶.
4. Chọn mục được điều chỉnh tiếp theo trong menu con và điều chỉnh như mô tả ở trên.
5. Nhấn ← hoặc ► để xác nhận, và màn hình sẽ trở về menu chính.
6. Để thoát, hãy nhấn lại ◀ hoặc . Menu OSD sẽ đóng và máy chiếu sẽ tự động lưu các cài đặt mới.

Loại 1 (8 IO)

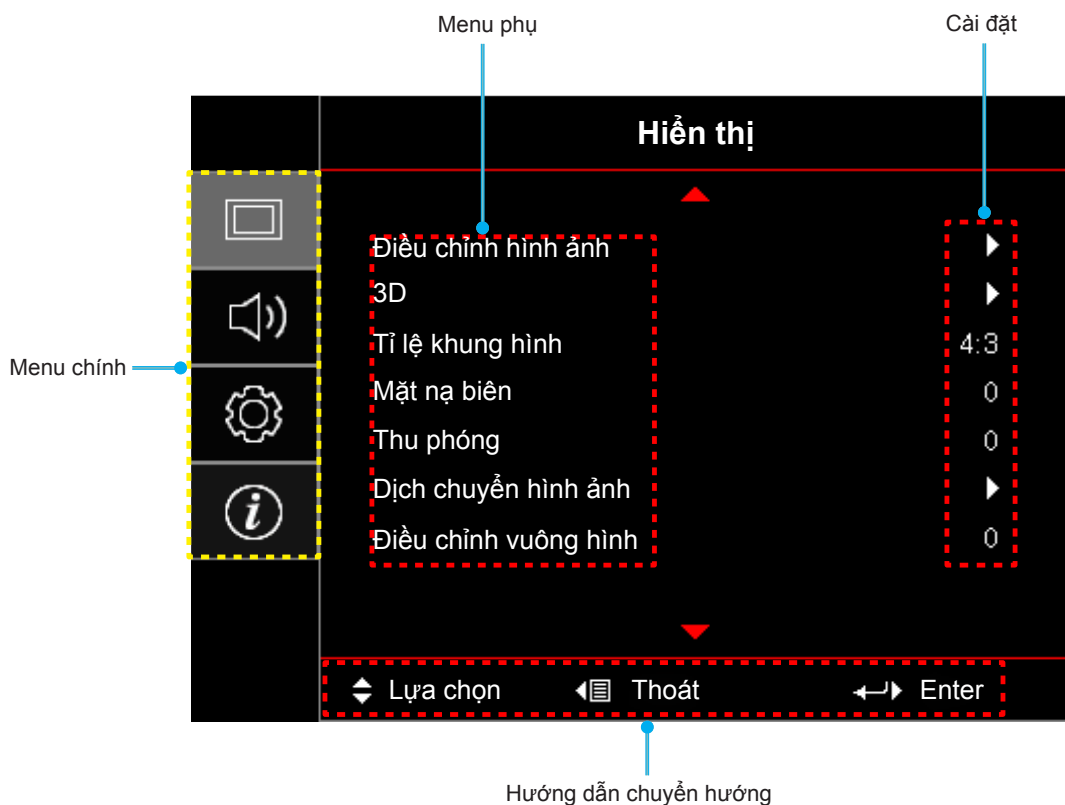

SỬ DỤNG MÁY CHIẾU

Loại 2 (12 IO)

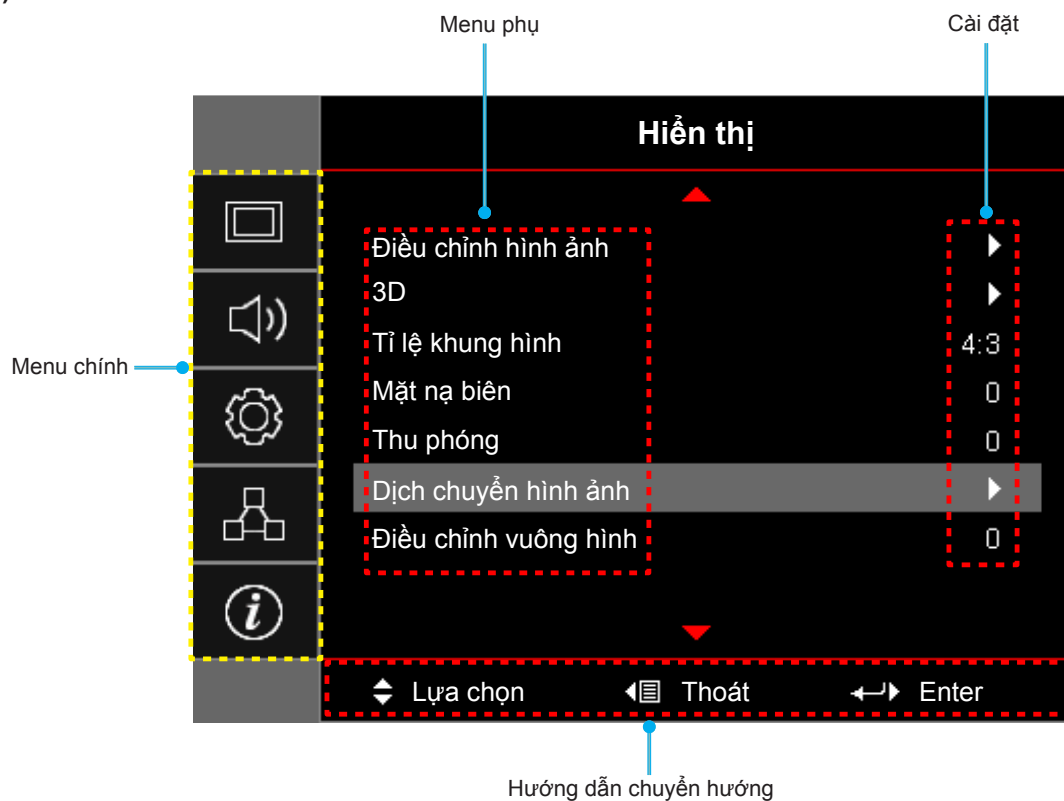

SỬ DỤNG MÁY CHIẾU







Sơ đồ menu OSD

Menu chính	Menu phụ	Menu phụ 2	Menu phụ 3	Menu phụ 4	Giá trị			
Hiển thị	Điều chỉnh hình ảnh	Chế độ hiển thị			Chế độ trình diễn			
					Sáng			
					Rạp chiếu			
					Trò chơi			
					sRGB			
					DICOM SIM.			
					Người sử dụng			
				3D				
		Wall Color				Tắt [Chế độ mặc định]		
						Bảng đen		
						Light Yellow		
						Light Green		
						Light Blue		
						Pink		
						Mức xám		
		Độ sáng				-50~50		
		Độ tương phản				-50~50		
		Độ sắc nét				1~15		
		Màu sắc				-50~50		
		Sắc thái				-50~50		
		Gamma	Phim	Video				
				Đồ họa				
				Tiêu chuẩn(2.2)				
				1.8				
				2.0				
				2.4				
		Cài đặt màu sắc	BrilliantColor™				1~10	
				Mức độ màu			Ấm	
							Trung bình	
						Nhiệt độ màu		
			Tinh chỉnh màu	Màu sắc				R [Chế độ mặc định]
								G
						B		
						C		
						Y		
						M		
						W		
Màu sắc					-50~50 [Chế độ mặc định: 0]			
Độ bão hòa					-50~50 [Chế độ mặc định: 0]			
Tăng cường				-50~50 [Chế độ mặc định: 0]				

SỬ DỤNG MÁY CHIẾU

Menu chính	Menu phụ	Menu phụ 2	Menu phụ 3	Menu phụ 4	Giá trị
Hiển thị	Điều chỉnh hình ảnh	Cài đặt màu sắc	Tinh chỉnh màu	Thiết lập lại	Hủy [Chế độ mặc định]
				Thoát	Có
			Tăng cường/Lệch RGB	Tăng sắc đỏ	-50~50
				Tăng sắc lục	-50~50
				Tăng sắc lam	-50~50
				Độ lệch sắc đỏ	-50~50
				Độ lệch sắc lục	-50~50
				Độ lệch sắc lam	-50~50
			Thiết lập lại	Hủy [Chế độ mặc định]	
				Có	
			Thoát		
			Không gian màu [Không phải Đầu vào HDMI]		Tự động [Chế độ mặc định]
					RGB
					YUV
			Không gian màu [Đầu vào HDMI]		Tự động [Chế độ mặc định]
					RGB (0-255)
				RGB (16-235)	
			YUV		
		Mức trắng		0~31 (tùy vào tín hiệu)	
		Mức đen		-5~5 (tùy vào tín hiệu)	
		IRE		0	
				7.5	
		Tín hiệu	Tự động		Tắt
					Bật [Chế độ mặc định]
			Tần số		-10~10 (tùy vào tín hiệu) [Chế độ mặc định: 0]
			Pha		0~31 (tùy vào tín hiệu) [Chế độ mặc định: 0]
			Vị trí.Ngang		-5~5 (tùy vào tín hiệu) [Chế độ mặc định: 0]
		Vị trí.Dọc		-5~5 (tùy vào tín hiệu) [Chế độ mặc định: 0]	
		Chế độ sáng			Sáng
					Eco.
					Chế độ tiết kiệm năng lượng
					Eco+
Thiết lập lại					
3D	Chế độ 3D		Tắt [Chế độ mặc định]		
			Bật		
	3D->2D		3D [Chế độ mặc định]		
			L		
		R			

SỬ DỤNG MÁY CHIẾU

Menu chính	Menu phụ	Menu phụ 2	Menu phụ 3	Menu phụ 4	Giá trị		
Hiển thị	3D	Định dạng 3D			Tự động [Chế độ mặc định]		
					Bên cạnh		
					Trên và dưới		
					Khung tuần tự		
		Chuyển đổi đồng bộ hóa 3D			Bật		
					Tắt [Chế độ mặc định]		
	Tỉ lệ khung hình					4:3	
						16:9	
						16:10 [mẫu WXGA]	
						LBX [ngoại trừ mẫu XGA]	
						Tự nhiên	
						Tự động	
	Mặt nạ biên					0~10 [Chế độ mặc định: 0]	
	Thu phóng					-5~25 [Chế độ mặc định: 0]	
Dịch chuyển hình ảnh	 Ngang				-50~50 [Chế độ mặc định: 0]		
	 Nằm dọc				-50~50 [Chế độ mặc định: 0]		
Điều chỉnh vuông hình					-20~20 [Chế độ mặc định: 0]		
Âm thanh	Tắt tiếng				Tắt [Chế độ mặc định]		
					Bật		
	Âm lượng				0-10 [Chế độ mặc định: 5]		
Đầu vào âm thanh/Mic					Đầu vào âm thanh [Chế độ mặc định]		
					Mic		
Cài đặt	Trình chiếu				Mặt trước  [Chế độ mặc định]		
					Rear 		
					Trên-phía trên 		
					Phía sau-phía trên 		
	Loại màn chiếu [Mẫu WXGA]					16:9	
						16:10 [Chế độ mặc định]	
	Các chế độ của bóng đèn	Bộ nhắc đèn				Tắt	
		Thiết lập lại đèn				Bật [Chế độ mặc định]	
	Điều chỉnh lọc	Bộ lọc tùy chọn được thiết lập				Hủy [Chế độ mặc định]	
						Có	
		Thời gian sử dụng bộ lọc				Có	
		Nhắc nhở bộ lọc					Không
							(Chỉ đọc)
						Tắt	
					300 giờ		
					500 giờ [Chế độ mặc định]		
					800 giờ		
					1000 giờ		

SỬ DỤNG MÁY CHIẾU

Menu chính	Menu phụ	Menu phụ 2	Menu phụ 3	Menu phụ 4	Giá trị		
Cài đặt	Điều chỉnh lọc	Thiết lập lại bộ lọc			Hủy [Chế độ mặc định]		
					Có		
	Điều chỉnh nguồn	Bật nguồn trực tiếp				Tắt [Chế độ mặc định]	
						Bật	
		Bật nguồn điện				Tắt [Chế độ mặc định]	
						Bật	
		Tắt nguồn (phút)				0~180 (tăng thêm 5 phút) [Chế độ mặc định: 20]	
		Hẹn giờ tắt máy (phút)	Always On				0~990 (tăng thêm 30 phút) [Chế độ mặc định: 0]
							Không [Chế độ mặc định]
		Bắt đầu lại nhanh					Có
							Tắt [Chế độ mặc định]
		Chế độ chờ					Bật
							Tích cực
		LAN (Standby)					Eco. [Chế độ mặc định]
						Tắt [Chế độ mặc định]	
	VGA Out (Standby)					Bật	
						Tắt [Chế độ mặc định]	
	Nguồn USB					Bật	
						Tắt	
	Bảo mật	Bảo mật				Tự động [Chế độ mặc định]	
						Tắt	
		Hẹn giờ tắt máy			Tháng		Bật
					Ngày		
				Giờ			
		Đổi mật khẩu					
	Thiết lập liên kết HDMI	Liên kết HDMI				Tắt	
						Bật	
		Bao gồm TV					Không
							Có
		Liên kết cho bật nguồn					Liên kết tương hỗ
							Máy chiếu -> Thiết bị
	Liên kết cho tắt nguồn					Thiết bị -> Máy chiếu	
						Tắt	
	Mẫu thử					Bật	
						Khung lưới xanh	
						Khung lưới đỏ đậm	
						Khung lưới trắng	
						Trắng	
						Tắt	

SỬ DỤNG MÁY CHIẾU

Menu chính	Menu phụ	Menu phụ 2	Menu phụ 3	Menu phụ 4	Giá trị
Cài đặt	Thiết lập điều khiển [tùy điều khiển từ xa]	Chức năng IR			Bật
					Tắt
		Người sử dụng1 [tùy mẫu] [(* chỉ cho Loại 2 (12 IO)]			HDMI 2*
					VGA 2*
					Mẫu thử
					LAN*
					Độ sáng
					Độ tương phản
					Hẹn giờ tắt máy [Chế độ mặc định]
					Tinh chỉnh màu
					Mức độ màu
					Gamma
					Trình chiếu
					Các chế độ của bóng đèn
					Thu phóng
					Đóng băng
		Người sử dụng2 [tùy mẫu] [(* chỉ cho Loại 2 (12 IO)]			HDMI 2*
					VGA 2*
					Mẫu thử
					LAN*
					Độ sáng
					Độ tương phản
					Hẹn giờ tắt máy
					Tinh chỉnh màu [Chế độ mặc định]
					Mức độ màu
					Gamma
					Trình chiếu
					Các chế độ của bóng đèn
					Thu phóng
					Đóng băng
		Người sử dụng3 [tùy mẫu] [(* chỉ cho Loại 2 (12 IO)]			HDMI 2*
					VGA 2*
					Mẫu thử
					LAN*
					Độ sáng
					Độ tương phản
			Hẹn giờ tắt máy		
			Tinh chỉnh màu		
		Mức độ màu [Chế độ mặc định]			
		Gamma			

SỬ DỤNG MÁY CHIẾU

Menu chính	Menu phụ	Menu phụ 2	Menu phụ 3	Menu phụ 4	Giá trị	
Cài đặt	Thiết lập điều khiển [tùy vào điều khiển từ xa]	Người sử dụng3[tùy mẫu] [(*) chỉ cho Loại 2 (12 IO)]			Trình chiếu	
					Các chế độ của bóng đèn	
					Thu phóng	
					Đóng băng	
	Mã nhận dạng (ID)					0~99
	Lựa chọn	Ngôn ngữ				English [Chế độ mặc định]
						Deutsch
						Français
						Italiano
						Español
						Português
						Polski
						Nederlands
						Svenska
						Norsk/Dansk
						Suomi
						ελληνικά
						繁體中文
						简体中文
						日本語
						한국어
						Русский
						Magyar
						Čeština
						عربي
						ไทย
						Türkçe
						فارسی
						Tiếng Việt
						Bahasa Indonesia
						Română
						Slovenčina
		Đóng chụp hình nền				CC1
					CC2	
					Tắt [Chế độ mặc định]	
	Tùy chỉnh Menu	Vị trí thực đơn			Trái phía trên 	
					Phải phía trên 	
					Giữa  [Chế độ mặc định]	
					Trái dưới 	
					Phải dưới 	

SỬ DỤNG MÁY CHIẾU

Menu chính	Menu phụ	Menu phụ 2	Menu phụ 3	Menu phụ 4	Giá trị	
Cài đặt	Lựa chọn	Tùy chỉnh Menu	Menu Timer		Tắt	
					5 giây	
						10 giây [Chế độ mặc định]
		Tự động tìm nguồn tín hiệu				Tắt [Chế độ mặc định]
						Bật
		Nguồn tín hiệu vào [(*) chỉ cho Loại 2 (12 IO)]				HDMI hoặc HDMI1*
						HDMI2*
						VGA hoặc VGA1*
						VGA2*
						Video
		Tên [(*) chỉ cho Loại 2 (12 IO)]	HDMI hoặc HDMI1*			Chế độ mặc định [Chế độ mặc định]
						Hải quan
			HDMI2*			Chế độ mặc định [Chế độ mặc định]
						Hải quan
			VGA hoặc VGA1*			Chế độ mặc định [Chế độ mặc định]
						Hải quan
			VGA2*			Chế độ mặc định [Chế độ mặc định]
						Hải quan
		Video			Chế độ mặc định [Chế độ mặc định]	
					Hải quan	
		Điều chỉnh tốc độ quạt				Tắt [Chế độ mặc định]
						Bật
		Khoá chế độ hiển thị				Tắt [Chế độ mặc định]
						Bật
	Khóa bàn phím				Tắt [Chế độ mặc định]	
					Bật	
	Ẩn thông tin				Tắt [Chế độ mặc định]	
					Bật	
	Biểu tượng				Chế độ mặc định [Chế độ mặc định]	
					Tự nhiên	
	Màu nền				Không [Mặc định: cho video/Pro-AV]	
					Lam [Mặc định cho mô hình Dữ liệu]	
				Đỏ		
				Lục		
				Mức xám		
				Biểu tượng		
Thiết lập lại	Cài đặt OSD				Hủy [Chế độ mặc định]	
					Có	
	Cài đặt mặc định				Hủy [Chế độ mặc định]	
					Có	

SỬ DỤNG MÁY CHIẾU

Menu chính	Menu phụ	Menu phụ 2	Menu phụ 3	Menu phụ 4	Giá trị	
Mạng (Chỉ Loại 2 (12 IO))	LAN	Tình trạng mạng			(chỉ đọc)	
		Địa chỉ MAC			(chỉ đọc)	
		DHCP			Tắt [Chế độ mặc định]	
					Bật	
		Địa chỉ IP			192.168.0.100 [Chế độ mặc định]	
		Subnet mask			255.255.255.0 [Chế độ mặc định]	
		Gateway			192.168.0.254 [Chế độ mặc định]	
		DNS			192.168.0.51 [Chế độ mặc định]	
	Thiết lập lại					
	Điều khiển	Crestron			Tắt	
					Bật [Chế độ mặc định] Lưu ý: Cổng 41794.	
		Extron			Tắt	
					Bật [Chế độ mặc định] Lưu ý: Cổng 2023.	
		PJ Link			Tắt	
					Bật [Chế độ mặc định] Lưu ý: Cổng 4352	
		AMX Device Discovery			Tắt	
	Telnet			Tắt		
			Bật [Chế độ mặc định] Lưu ý: Cổng 23			
HTTP			Tắt			
			Bật [Chế độ mặc định] Lưu ý: Cổng 80			
Thông tin	Điều khiển					
	Số seri					
	Nguồn					
	Độ phân giải				00x00	
	Tỷ lệ làm mới				0,00Hz	
	Chế độ hiển thị					
	Chế độ chờ					
	Số giờ đèn hoạt động	Sáng				0 giờ
		Eco.				0 giờ
		Chế độ tiết kiệm năng lượng				0 giờ
		Eco+				0 giờ
		Tổng				
	Tình trạng mạng (chỉ Loại 2 (12 IO))					
	Địa chỉ IP (chỉ Loại 2 (12 IO))					
Mã nhận dạng (ID)					00~99	
Thời gian sử dụng bộ lọc						

SỬ DỤNG MÁY CHIẾU

Menu chính	Menu phụ	Menu phụ 2	Menu phụ 3	Menu phụ 4	Giá trị
Thông tin	Chế độ sáng				
	Phiên bản FW	Hệ thống			
		LAN (chỉ Loại 2 (12 IO))			
		MCU			

Lưu ý: Các tùy chọn menu có sẵn khác nhau tùy mẫu máy.

SỬ DỤNG MÁY CHIẾU

Hiển thị menu

Hiển thị menu Cài đặt hình ảnh

Chế độ hiển thị

Có nhiều cài đặt sẵn được tối ưu hóa cho nhiều loại hình ảnh khác nhau.

- **Chế độ trình diễn:** Chế độ này thích hợp để hiển thị các trình chiếu PowerPoint khi máy chiếu đã kết nối với PC.
- **Sáng:** Độ sáng tối đa từ đầu vào PC.
- **Rạp chiếu:** Chọn chế độ này cho nhà hát tại gia.
- **Trò chơi:** Chọn chế độ này để tăng độ sáng và mức thời gian đáp ứng để tận hưởng các trò chơi video.
- **sRGB:** Màu sắc chính xác chuẩn hóa.
- **DICOM SIM.:** Chế độ này có thể chiếu hình y tế đơn sắc như chụp X-quang, MRI, v.v...
- **Người sử dụng:** Ghi nhớ các cài đặt của người dùng.
- **3D:** Để trải nghiệm hiệu ứng 3D, bạn cần có kính 3D. Đảm bảo PC/thiết bị đi động của bạn đã lắp đặt card đồ họa bốn bộ nhớ đệm tín hiệu đầu ra 120 Hz và Đầu phát 3D.

Wall Color

Dùng chức năng này để có được hình hiển thị tối ưu theo màu tường. Chọn giữa Tắt, Bảng đen, Light Yellow, Light Green, Light Blue, Pink, và Mực xám.

Độ sáng

Điều chỉnh độ sáng của hình ảnh.

Độ tương phản

Độ tương phản điều chỉnh mức độ chênh lệch giữa phần sáng nhất và tối nhất của hình.

Độ sắc nét

Điều chỉnh độ sắc nét hình ảnh.

Màu sắc

Điều chỉnh hình ảnh video từ đen trắng sang màu bão hòa hoàn toàn.

Sắc thái

Điều chỉnh độ cân bằng màu đỏ và xanh lục.

Gamma

Cài đặt dạng cong gamma. Sau khi hoàn thành cài đặt ban đầu và tinh chỉnh, hãy sử dụng các bước Điều chỉnh gamma để tối ưu hóa đầu ra hình ảnh của bạn.

- **Phim:** Cho nhà hát tại gia.
- **Video:** Cho nguồn video hoặc TV.
- **Đồ họa:** Cho nguồn PC/Ảnh.
- **Tiêu chuẩn(2.2):** Cho cài đặt chuẩn hóa.
- **1.8/ 2.0/ 2.4:** Cho nguồn PC/Ảnh cụ thể.

SỬ DỤNG MÁY CHIẾU

Cài đặt màu sắc

Định cấu hình cài đặt màu sắc.

- **BrilliantColor™:** Mục có thể điều chỉnh này sử dụng thuật toán xử lý màu và tăng cường để cho độ sáng cao hơn mà vẫn tạo ra màu sắc sống động, trung thực trong hình ảnh.
- **Mức độ màu:** Chọn mức độ màu từ Ấm, Trung bình hoặc Nhiệt độ màu.
- **Tinh chỉnh màu:** Chọn các tùy chọn sau:
 - Màu sắc: Chỉnh mức hình Đỏ (R), Lục (G), Đen (B), Xanh ngọc (C), Vàng (Y), Đỏ thẫm (M) và Trắng (W).
 - Màu sắc: Điều chỉnh độ cân bằng màu đỏ và xanh lục.
 - Độ bão hòa: Điều chỉnh hình ảnh video từ đen trắng sang màu bão hòa hoàn toàn.
 - Tăng cường: Chỉnh độ sáng hình.
 - Thiết lập lại: Trở về cài đặt mặc định gốc cho Tinh chỉnh màu.
 - Thoát: Thoát menu "Tinh chỉnh màu".
- **Tăng cường/Lệch RGB:** Cài đặt này cho phép cài đặt độ sáng (tăng cường) và độ tương phản (độ lệch) của hình.
 - Thiết lập lại: Trở về cài đặt mặc định gốc cho Tăng cường/Lệch RGB.
 - Thoát: Thoát menu "Tăng cường/Lệch RGB".



- **Không gian màu (chỉ đầu vào không phải HDMI):** Chọn loại khuôn màu thích hợp từ tùy chọn sau: Tự động, RGB, hoặc YUV.
- **Không gian màu (chỉ đầu vào HDMI):** Chọn loại khuôn màu thích hợp từ tùy chọn sau: Tự động, RGB (0-255), RGB (16-235), và YUV.
- **Mức trắng:** Cho phép người dùng điều chỉnh Mức trắng khi nhập các tín hiệu Video.
Lưu ý: Chỉ có thể điều chỉnh được Mức trắng cho nguồn vào Video.
- **Mức đen:** Cho phép người dùng điều chỉnh Mức đen khi nhập các tín hiệu Video.
Lưu ý: Chỉ có thể điều chỉnh được Mức đen cho nguồn vào Video.
- **IRE:** Cho phép người dùng điều chỉnh giá trị IRE khi nhập các tín hiệu video.
Lưu ý:
 - IRE chỉ có sẵn với định dạng video NTSC.
 - Chỉ có thể điều chỉnh được IRE đối với các nguồn vào Video/S-Video.

SỬ DỤNG MÁY CHIẾU

Tín hiệu

Chỉnh các tùy chọn tín hiệu.

- **Tự động:** Tự động định cấu hình tín hiệu (các mục Tần số và Pha sẽ chuyển thành màu xám). Nếu tắt Tự động, các mục Tần số và Pha sẽ xuất hiện để điều chỉnh và lưu cài đặt.
- **Tần số:** Thay đổi tần số dữ liệu hiển thị cho phù hợp với tần số của card đồ họa máy tính. Sử dụng chức năng này chỉ khi hình ảnh dường như nhấp nháy theo chiều dọc.
- **Pha:** Đồng bộ hóa định giờ tín hiệu của màn hình với card đồ họa. Nếu hình ảnh xuất hiện không ổn định hoặc nhấp nháy, sử dụng chức năng này để điều chỉnh.
- **Vị trí.Ngang:** Điều chỉnh định vị ngang của hình ảnh.
- **Vị trí.Dọc:** Điều chỉnh định vị ngang của hình.

Lưu ý: Chỉ có thể điều chỉnh tín hiệu đối với các nguồn vào RGB/Component.

Chế độ sáng

Chỉnh cài đặt chế độ chế độ sáng cho các máy chiếu hoạt động bằng đèn.

- **Sáng:** Chọn "Sáng" để tăng độ sáng.
- **Eco.:** Chọn "Eco." để giảm độ sáng đèn máy chiếu vốn sẽ giảm thiểu mức tiêu thụ điện và kéo dài tuổi thọ đèn.
- **Chế độ tiết kiệm năng lượng:** Chọn "Chế độ tiết kiệm năng lượng" để giảm bớt nguồn điện đèn vốn sẽ dựa trên mức độ sáng của nội dung và điều chỉnh động mức tiêu thụ điện đèn giữa 100% và 35%. Tuổi thọ đèn sẽ được kéo dài.
- **Eco+:** Khi chế độ Eco+ được kích hoạt, mức độ sáng của nội dung sẽ được phát hiện tự động nhằm giảm đáng kể mức tiêu thụ điện của đèn (đến 83%) trong thời gian không hoạt động.

Thiết lập lại

Trở về cài đặt mặc định gốc cho cài đặt màu sắc.

Hiển thị menu 3D

Chế độ 3D

Dùng tùy chọn này để tắt chức năng 3D hoặc chọn chức năng 3D thích hợp.

- **Tắt:** Chọn "Tắt" để tắt chế độ 3D.
- **Bật:** Chọn để sử dụng cài đặt tối ưu cho Kính 3D DLP.

3D->2D

Dùng tùy chọn này để xác định cách hiển thị nội dung 3D trên màn hình.

- **3D:** Hiển thị tín hiệu 3D.
- **L (Trái):** Hiển thị khung trái của nội dung 3D.
- **R (Phải):** Hiển thị khung phải của nội dung 3D.

Định dạng 3D

Dùng tùy chọn này để chọn nội dung định dạng 3D thích hợp.

- **Tự động:** Khi tín hiệu nhận dạng 3D được phát hiện, định dạng 3D sẽ được chọn tự động.
- **Bên cạnh:** Hiển thị tín hiệu 3D ở định dạng "Bên cạnh".
- **Trên và dưới:** Hiển thị tín hiệu 3D ở định dạng "Trên và dưới".
- **Khung tuần tự:** Hiển thị tín hiệu 3D ở định dạng "Khung tuần tự".

SỬ DỤNG MÁY CHIẾU

Chuyển đổi đồng bộ hóa 3D

Dùng tùy chọn này để bật/tắt chức năng Chuyển đổi đồng bộ hóa 3D.

Hiển thị menu Tỉ lệ khung hình

Tỉ lệ khung hình

Chọn tỷ lệ khung hình của hình hiển thị giữa các tùy chọn sau:

- **4:3:** Định dạng này dành cho nguồn đầu vào 4:3.
- **16:9:** Định dạng này dành cho nguồn đầu vào 16:9, như HDTV và DVD nâng cao cho TV màn hình rộng.
- **16:10 (chỉ mẫu WXGA):** Định dạng này áp dụng cho các nguồn đầu vào 16:10, như laptop màn hình rộng.
- **LBX (ngoại trừ mẫu XGA):** Định dạng này áp dụng cho nguồn hộp thư không phải 16x9 và nếu bạn sử dụng ống kính lắp ngoài 16x9 để hiển thị tỉ lệ khung hình 2,35:1 ở độ phân giải đầy đủ.
- **Tự nhiên:** Định dạng này hiển thị hình ảnh gốc mà không chia bất kỳ tỉ lệ nào.
- **Tự động:** Tự động chọn định dạng hiển thị thích hợp.

Bảng tỷ lệ WXGA (loại màn hình 16:10):

Lưu ý:

- Loại màn hình hỗ trợ 16:9 (1280x720), 16:10 (1280x800).
- Khi loại màn hình là 16:9 không có định dạng 16x10 trong điều kiện này.
- Khi loại màn hình là 16:10 không có định dạng 16x9 trong điều kiện này.
- Nếu người dùng đổi sang tự động thì sẽ tự động thay đổi chế độ hiển thị cùng một lúc.

16 : 10 Màn hình	480i/p	576i/p	1080i/p	720p	Máy tính
4x3	Chỉnh tỉ lệ sang 1066x800.				
16x10	Chỉnh tỉ lệ sang 1280x800.				
LBX	Chỉnh tỉ lệ sang 1280x960 rồi hiển thị hình 1280x800 ở giữa.				
Tự nhiên	Đặt trọng tâm hình chiếu 1:1.	Hiển thị ánh xạ 1:1 1280x800.	Canh giữa 1280 x 720.	Đặt trọng tâm hình chiếu 1:1.	
Tự động	-Nguồn vào sẽ thích hợp trong vùng hiển thị 1280 x 800 và được duy trì tỉ lệ khung hình gốc. -Nếu nguồn là 4:3, sẽ tự động đổi kích thước thành 1066x800. -Nếu nguồn là 16:9, sẽ tự động đổi kích thước thành 1280x720. -Nếu nguồn là 15:9, sẽ tự động đổi kích thước thành 1280x768. -Nếu nguồn có tỉ lệ là 16:10, hãy tự chỉnh kích thước về 1280 x 800.				

SỬ DỤNG MÁY CHIẾU

Quy tắc tự ánh xạ WXGA (loại màn hình 16:10):

Tự động	Độ phân giải đầu vào		Tự động/Chia tỉ lệ	
	Độ phân giải ngang	Độ phân giải dọc	1280	800
4:3	640	480	1066	800
	800	600	1066	800
	1024	768	1066	800
	1280	1024	1066	800
	1400	1050	1066	800
	1600	1200	1066	800
Laptop màn hình rộng	1280	720	1280	720
	1280	768	1280	768
	1280	800	1280	800
SDTV	720	576	1280	720
	720	480	1280	720
HDTV	1280	720	1280	720
	1920	1080	1280	720

Bảng tỷ lệ WXGA (loại màn hình 16:9):

16 : 9 Màn hình	480i/p	576i/p	1080i/p	720p	Máy tính
4x3	Chỉnh tỉ lệ sang 960x720.				
16x9	Chỉnh tỉ lệ sang 1280x720.				
LBX	Chỉnh tỉ lệ sang 1280x960 rồi hiển thị hình 1280x720 ở giữa.				
Tự nhiên	Đặt trọng tâm hình chiếu 1:1.		Hiển thị ánh xạ 1:1 1280x720.	Canh giữa 1280 x 720.	Đặt trọng tâm hình chiếu 1:1.
Tự động	-Nếu chọn định dạng này, Loại màn chiếu sẽ tự động trở thành 16:9 (1280x720). -Nếu nguồn là 4:3, sẽ tự động đổi kích thước thành 960x720. -Nếu nguồn là 16:9, sẽ tự động đổi kích thước thành 1280x720. -Nếu nguồn là 15:9, sẽ tự động đổi kích thước thành 1200x720. -Nếu nguồn là 16:10, sẽ tự động đổi kích thước thành 1152x720.				

SỬ DỤNG MÁY CHIẾU

Quy tắc tự ánh xạ WXGA (loại màn hình 16:9):

Tự động	Độ phân giải đầu vào		Tự động/Chia tỉ lệ	
	Độ phân giải ngang	Độ phân giải dọc	1280	720
4:3	640	480	960	720
	800	600	960	720
	1024	768	960	720
	1280	1024	960	720
	1400	1050	960	720
	1600	1200	960	720
Laptop màn hình rộng	1280	720	1280	720
	1280	768	1200	720
	1280	800	1152	720
SDTV	720	576	1280	720
	720	480	1280	720
HDTV	1280	720	1280	720
	1920	1080	1280	720

Bảng tỷ lệ XGA:

Source	480i/p	576i/p	1080i/p	720p
4x3	Chỉnh tỷ lệ sang 1024x768.			
16x9	Chỉnh tỷ lệ sang 1024x576.			
Tự nhiên	Sẽ không thực hiện chia chỉ lệ; độ phân giải tùy thuộc vào nguồn đầu vào nào và sau đó sẽ hiển thị.			
Tự động	-Nếu nguồn là 4:3, sẽ tự động đổi kích thước thành 1024x768. -Nếu nguồn là 16:9, sẽ tự động đổi kích thước thành 1024x576. -Nếu nguồn là 15:9, sẽ tự động đổi kích thước thành 1024x614. -Nếu nguồn là 16:10, sẽ tự động đổi kích thước thành 1024x640			

Quy tắc tự ánh xạ XGA (loại màn hình 16:9):

Tự động	Độ phân giải đầu vào		Tự động/Chia tỉ lệ	
	Độ phân giải ngang	Độ phân giải dọc	1024	768
4:3	640	480	1024	768
	800	600	1024	768
	1024	768	1024	768
	1600	1200	1024	768
Laptop màn hình rộng	1280	720	1024	576
	1280	768	1024	614
	1280	800	1024	640
SDTV	720	576	1024	576
	720	480	1024	576
HDTV	1280	720	1024	576
	1920	1080	1024	576

SỬ DỤNG MÁY CHIẾU

Hiển thị menu Mặt nạ biên

Mặt nạ biên

Sử dụng chức năng này để khử nhiễu mã hóa video trên mép nguồn video.

Hiển thị menu Thu phóng

Thu phóng

Sử dụng để thu nhỏ hoặc phóng to hình trên màn hình chiếu.

Hiển thị menu Dịch chuyển hình ảnh

Dịch chuyển hình ảnh

Chỉnh vị trí hình chiếu theo chiều ngang (H) hoặc dọc (V).

Hiển thị menu Điều chỉnh vuông hình

Điều chỉnh vuông hình

Chỉnh độ méo hình ảnh do nghiêng máy chiếu.

Menu Âm thanh

Menu Tắt âm

Tắt tiếng

Dùng tùy chọn này để tạm tắt âm.

- **Bật:** Chọn "Bật" để bật tắt âm.
- **Tắt:** Chọn "Tắt" để tắt tắt âm.

Lưu ý:

- Chức năng "Tắt tiếng" có ảnh hưởng đến cả âm lượng của loa trong và ngoài.
- Khi loa ngoài được nối, loa trong sẽ tự động tắt âm.

Menu âm lượng

Âm lượng

Chỉnh mức âm lượng.

Menu Đầu vào âm thanh/Micro

Đầu vào âm thanh/Mic

Định cấu hình chức năng chuyển kênh âm thanh và micro.

- **Đầu vào âm thanh:** Đầu vào âm thanh hoạt động với nguồn đầu vào HDMI/VGA/Video.
- **Mic:** Chỉ đầu vào âm thanh micro đang hoạt động.

SỬ DỤNG MÁY CHIẾU

Menu thiết lập

Thiết lập menu Trình chiếu

Trình chiếu

Chọn trình chiếu ưa thích giữa trước, sau, trên-trên và sau-trên.

Thiết lập menu Loại màn chiếu

Loại màn chiếu (Chỉ áp dụng cho mẫu WXGA)

Chọn loại màn hình chiếu từ 16:9 và 16:10.

Thiết lập menu Tùy chỉnh bóng đèn

Bộ nhắc đèn

Chọn chức năng này để hiển thị hoặc ẩn thông báo cảnh báo khi thông báo thay đèn hiển thị. Thông báo này sẽ xuất hiện 30 tiếng trước thời gian thay đèn đề xuất.

Thiết lập lại đèn

Thiết lập lại bộ đếm giờ đèn sau khi thay bóng đèn.

Thiết lập menu Tùy chỉnh lọc

Bộ lọc tùy chọn được thiết lập

Thiết lập cài đặt tin cảnh báo.

- **Có:** Hiển thị thông tin cảnh báo sau 500 giờ sử dụng.

Lưu ý: “Thời gian sử dụng bộ lọc / Nhắc nhở bộ lọc / Thiết lập lại bộ lọc” sẽ chỉ hiển thị khi “Bộ lọc tùy chọn được thiết lập” là “Có”.

- **Không:** Tắt thông tin cảnh báo.

Thời gian sử dụng bộ lọc

Hiển thị giờ bộ lọc.

Nhắc nhở bộ lọc

Chọn chức năng này để hiển thị hoặc ẩn thông báo cảnh báo khi thông báo thay tấm lọc hiển thị. Các tùy chọn có sẵn gồm Tắt, 300 giờ, 500 giờ, 800 giờ và 1000 giờ.

Thiết lập lại bộ lọc

Cài lại bộ đếm giờ tấm lọc bụi sau khi thay thế hoặc vệ sinh tấm lọc bụi.

Thiết lập menu Tùy chỉnh nguồn

Bật nguồn trực tiếp

Chọn “Bật” để kích hoạt chế độ Nguồn trực tiếp. Máy chiếu sẽ tự động bật nguồn khi nguồn điện AC đã được cấp, mà không cần nhấn phím “Nguồn” trên bàn phím máy chiếu hoặc trên điều khiển từ xa.

SỬ DỤNG MÁY CHIẾU

Bật nguồn điện

Chọn “Bật” để kích hoạt chế độ Nguồn tín hiệu. Máy chiếu sẽ tự động bật nguồn khi tín hiệu đã được phát hiện, mà không cần nhấn phím “Nguồn” trên bàn phím máy chiếu hoặc trên điều khiển từ xa.

Lưu ý:

- Nếu tùy chọn “Bật nguồn điện” được “Bật”, mức tiêu thụ điện của máy chiếu ở chế độ chờ sẽ lớn hơn 3W.
- Do chỉ thị ErP, tính năng này không có sẵn trên các mẫu máy chiếu được tìm thấy trong EMEA.

Tắt nguồn (phút)

Cài thời gian cho bộ đếm giờ ngược. Bộ đếm giờ ngược sẽ bắt đầu chạy khi không có tín hiệu nào được gửi đến máy chiếu. Máy chiếu sẽ tự động tắt nguồn khi hết thời gian đếm ngược (tính theo phút).

Hẹn giờ tắt máy (phút)

Định cấu hình Hẹn giờ tắt máy.

- **Hẹn giờ tắt máy (phút):** Đặt thời gian cho bộ đếm giờ ngược. Bộ đếm giờ ngược sẽ bắt đầu chạy khi có hoặc không có tín hiệu nào được gửi đến máy chiếu. Máy chiếu sẽ tự động tắt nguồn khi hết thời gian đếm ngược (tính theo phút).
Lưu ý: Hẹn giờ tắt máy sẽ được cài lại mỗi khi tắt nguồn máy chiếu.
- **Always On:** Đánh chọn để cài Hẹn giờ tắt máy Always on.

Bắt đầu lại nhanh

Thiết lập cài đặt Bắt đầu lại nhanh.

- **Bật:** Nếu máy chiếu bị tắt vô tình, chức năng này cho phép máy chiếu bật lại nguồn ngay lập tức nếu được chọn trong thời gian 100 giây.
- **Tắt:** Quạt sẽ bắt đầu làm nguội hệ thống sau 10 giây khi người dùng tắt máy chiếu.

Chế độ chờ

Thiết lập cài đặt chế độ nguồn.

- **Tích cực:** Chọn “Tích cực” để trở về chế độ chờ thông thường (LAN bật, VGA OUT tắt).
- **Eco.:** Chọn "Eco." để tiết kiệm thêm mức phân tán điện < 0,5W.

Lưu ý: Các quạt sẽ vẫn quay ở chế độ chờ hoạt động nếu đã bật “Bật nguồn điện”.

LAN (Standby)

Bật/tắt chức năng LAN khi máy chiếu đang ở chế độ chờ.

VGA Out (Standby)

Bật/tắt chức năng VGA Out khi máy chiếu đang ở chế độ chờ.

Nguồn USB

Thiết lập các tùy chỉnh nguồn điện qua cổng USB

- **Bật:** Máy chiếu luôn được bật bằng nguồn điện thông qua cổng USB.
- **Tắt:** Chức năng nguồn điện qua cổng USB tắt.
- **Tự động:** Máy chiếu tự động bật bằng nguồn điện qua cổng USB.

SỬ DỤNG MÁY CHIẾU

Menu Thiết lập bảo mật

Bảo mật

Bật chức năng này để nhắc nhập mật khẩu trước khi sử dụng máy chiếu.

- **Bật:** Chọn "Bật" để sử dụng xác nhận bảo mật khi bật máy chiếu.
- **Tắt:** Chọn "Tắt" để có thể bật máy chiếu mà không cần xác nhận mật khẩu.

Bộ đếm thời gian an toàn

Có thể chọn chức năng thời gian (Tháng/Ngày/Giờ) để cài đặt số giờ mà máy chiếu có thể được sử dụng. Một khi thời gian này đã qua, bạn sẽ được yêu cầu nhập lại mật khẩu.

Đổi mật khẩu

Dùng để cài hoặc sửa mật khẩu được báo nhắc khi bật máy chiếu.

Thiết lập menu Tùy chỉnh liên kết HDMI

Lưu ý:

- Khi kết nối các thiết bị tương thích chuẩn HDMI CEC với máy chiếu bằng các cáp HDMI, bạn có thể kiểm soát chúng trên cùng tình trạng Bật nguồn hoặc Tắt nguồn qua tính năng kiểm soát Liên kết HDMI trên menu OSD của máy chiếu. Tùy chọn này cho phép bật nguồn hoặc tắt nguồn một thiết bị hoặc nhiều thiết bị trong một nhóm qua Tính năng Liên kết HDMI trong cấu hình chuẩn và đầu phát DVD của bạn có thể được kết nối với máy chiếu thông qua bộ âm li hoặc hệ thống nhà hát tại gia.

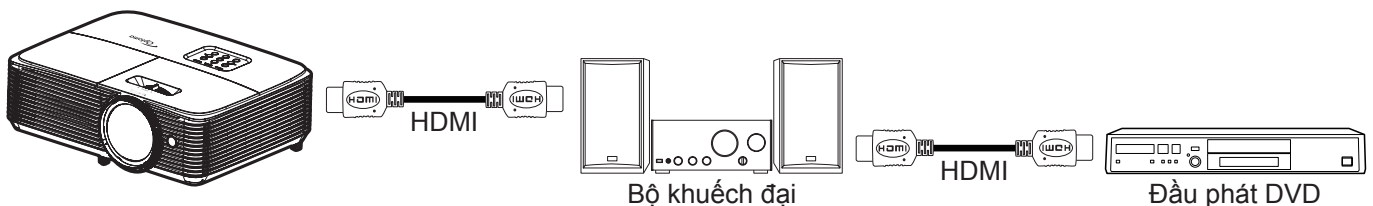

Liên kết HDMI

Bật/tắt chức năng Liên kết HDMI. Các tùy chọn Bao gồm TV, Liên kết cho bật nguồn và Liên kết cho tắt nguồn sẽ chỉ khả dụng nếu cài đặt được cài sang "Bật".

Bao gồm TV

Cài sang "Có" nếu bạn thích cả TV và máy chiếu được tắt tự động cùng một lúc. Để đề phòng cả hai thiết bị cùng tắt một lúc, hãy chuyển cài đặt này sang "Không".

Liên kết cho bật nguồn

Lệnh bật nguồn CEC.

- **Liên kết tương hỗ:** Cả máy chiếu và thiết bị CEC sẽ được bật cùng một lúc.
- **Máy chiếu -> Thiết bị:** Thiết bị CEC sẽ được bật chỉ sau khi đã bật máy chiếu.
- **Thiết bị -> Máy chiếu:** Máy chiếu sẽ được bật chỉ sau khi đã bật thiết bị CEC.

Liên kết cho tắt nguồn

Bật chức năng này để cho phép cả Liên kết HDMI và máy chiếu được tắt tự động cùng một lúc.

SỬ DỤNG MÁY CHIẾU

Thiết lập menu Mẫu thử

Mẫu thử

Chọn mẫu thử từ Lưới Lục, Lưới Đỏ thẫm, Lưới Trắng, Trắng hoặc tắt chức năng này (Tắt).

Thiết lập menu Tùy chỉnh điều khiển

Chức năng IR

Thiết lập cài đặt chức năng Hồng ngoại.

- **Bật:** Khi chọn "Bật", bạn có thể sử dụng máy chiếu bằng điều khiển từ xa từ bộ thu hồng ngoại ở phía trên.
- **Tắt:** Nếu chọn "Tắt", bạn không thể sử dụng máy chiếu bằng điều khiển từ xa. Khi chọn "Tắt", bạn sẽ có thể sử dụng bàn phím.

Người sử dụng1/ Người sử dụng2/ Người sử dụng3

Gán chức năng mặc định cho Người sử dụng1, Người sử dụng2 hoặc Người sử dụng3 giữa HDMI 2, VGA 2, Mẫu thử, LAN, Độ sáng, Độ tương phản, Hẹn giờ tắt máy, Tinh chỉnh màu, Mức độ màu, Gamma, Trình chiếu, Các chế độ của bóng đèn, Thu phóng và Đóng băng.

Lưu ý: Các tùy chọn menu có sẵn khác nhau tùy mẫu máy.

Thiết lập menu Mã nhận dạng (ID)

Mã nhận dạng (ID)

Có thể thiết lập định nghĩa mã nhận dạng (ID) qua menu (biên độ 0-99) và cho phép người dùng điều khiển máy chiếu cá nhân bằng lệnh RS232.

Thiết lập menu Lựa chọn

Ngôn ngữ

Chọn từ menu OSD đa ngôn ngữ giữa các tiếng sau: Anh, Đức, Pháp, Ý, Tây Ban Nha, Bồ Đào Nha, Ba Lan, Hà Lan, Thụy Điển, Na Uy/Đan Mạch, Phần Lan, Hy Lạp, Hoa Phồn thể, Hoa Giản thể, Nhật, Hàn, Nga, Hungary, CH Séc, Ả Rập, Thái Lan, Thổ Nhĩ Kỳ, Farsi, Việt, Indonesia, Rumani và Slovakia.

Đóng chụp hình nền

Đóng chụp hình nền là phiên bản văn bản của âm thanh chương trình hoặc thông tin khác hiển thị trên màn hình. Nếu tín hiệu đầu vào chứa các tiêu đề đóng, bạn có thể bật tính năng này và xem các kênh. Các tùy chọn khả dụng gồm "Tắt", "CC1" và "CC2".



Lưu ý: Đóng chụp hình nền chỉ có sẵn cho chế độ Video NTSC.

Tùy chỉnh Menu

Cài vị trí menu trên màn hình và định cấu hình cài đặt Hẹn giờ menu.

- **Vị trí thực đơn:** Chọn vị trí menu trên màn hình hiển thị.
- **Menu Timer:** Cài thời lượng nơi mà menu OSD vẫn hiển thị trên màn hình.

Tự động tìm nguồn tín hiệu

Nếu bạn thiết lập tùy chọn này là "Bật" và nhấn nút  trên bàn phím máy chiếu hoặc nút  trên điều khiển từ xa thì máy sẽ tự động chọn nguồn vào hiện có tiếp theo. Cài sang "Tắt" để tắt chức năng Tự động tìm nguồn tín hiệu.

Nguồn tín hiệu vào

Chọn nguồn vào giữa HDMI1, HDMI2, VGA1, VGA2 và Video.

Lưu ý: Các tùy chọn menu có sẵn khác nhau tùy mẫu máy.

SỬ DỤNG MÁY CHIẾU

Tên

Dùng để đổi tên chức năng đầu vào để nhận dạng dễ dàng hơn. Các tùy chọn có sẵn gồm HDMI1, HDMI2, VGA1, VGA2 và Video.

Lưu ý: Các tùy chọn menu có sẵn khác nhau tùy mẫu máy.

Điều chỉnh tốc độ quạt

Khi chọn "Bật", các quạt sẽ quay nhanh hơn. Tính năng này hữu ích tại các khu vực có nhiều độ cao nơi mà ít không khí.

Khoá chế độ hiển thị

Chọn "Bật" hoặc "Tắt" để khóa hoặc mở khóa chỉnh cài đặt chế độ hiển thị.

Khóa bàn phím

Khi chức năng khóa bàn phím là "Bật", bàn phím sẽ bị khóa. Tuy nhiên, bạn có thể sử dụng máy chiếu bằng điều khiển từ xa. Khi chọn "Tắt", bạn sẽ có thể sử dụng lại Bàn phím.

Ẩn thông tin

Bật chức năng này để ẩn thông báo thông tin.

- **Tắt:** Chọn "Tắt" để hiển thị thông báo "Đang tìm kiếm".
- **Bật:** Chọn "Bật" để ẩn thông báo thông tin.

Biểu tượng

Sử dụng chức năng này để cài đặt màn hình khởi động mong muốn. Nếu thực hiện các thay đổi, chúng sẽ có hiệu lực ở lần bật máy chiếu tiếp theo.

- **Chế độ mặc định:** Màn hình khởi động mặc định.
- **Tự nhiên:** Biểu tượng sẽ không hiển thị trên màn hình khởi động.

Màu nền

Sử dụng chức năng này để hiển thị màu Lam, Đỏ, Lục, Màu xám, Không hoặc màn hình biểu tượng khi không có tín hiệu.

Lưu ý: Nếu màu nền được tùy chỉnh là "Không", màu nền của máy sẽ là màu đen.

Thiết lập menu cài lại

Cài đặt OSD

Trở về cài đặt mặc định gốc để thiết lập menu OSD.

Cài đặt mặc định

Trở về cài đặt mặc định gốc để thiết lập Tùy chỉnh menu.

SỬ DỤNG MÁY CHIẾU

Menu mạng

Lưu ý: Menu này chỉ áp dụng cho mẫu máy Loại 2 (12 I/O).

Menu LAN mạng

Tình trạng mạng

Hiển thị tình trạng kết nối mạng (chỉ đọc).

Địa chỉ MAC

Hiển thị địa chỉ MAC (chỉ đọc).

DHCP

Dùng chức năng này để bật hoặc tắt chức năng DHCP.

- **Bật:** Máy chiếu sẽ nhận địa chỉ IP tự động từ mạng của bạn.
- **Tắt:** Để tự gán địa chỉ IP, subnet mask (mặt nạ mạng phụ), gateway (cổng vào) và cấu hình DNS.

Lưu ý: Thoát menu OSD sẽ tự động áp dụng các giá trị đã nhập.

Địa chỉ IP

Hiển thị địa chỉ IP.

Subnet mask

Hiển thị mã số mặt nạ mạng phụ.

Gateway

Hiển thị cổng nối mặc định của mạng đã kết nối với máy chiếu.

DNS

Hiển thị số DNS.

Cách sử dụng trình duyệt web để điều khiển máy chiếu của bạn

1. "Bật" tùy chọn DHCP trên máy chiếu để cho phép máy chủ DHCP tự động gán địa chỉ IP.
2. Mở trình duyệt web trên PC và nhập địa chỉ IP của máy chiếu ("Mạng > LAN > Địa chỉ IP").
3. Nhập tên người dùng và mật khẩu, và nhấp "Đăng nhập".
Giao diện web cấu hình máy chiếu sẽ mở ra.

Lưu ý:

- Tên người dùng và mật khẩu mặc định là "admin".
- Các bước trong phần này dựa trên hệ điều hành Windows 7.

SỬ DỤNG MÁY CHIẾU

Thực hiện kết nối trực tiếp từ máy tính của bạn với máy chiếu*

1. Chuyển tùy chọn DHCP sang "Tắt" trên máy chiếu.
2. Định cấu hình Địa chỉ IP, Subnet Mask, Gateway và DNS trên máy chiếu ("Mạng > LAN").
3. Mở trang **Trung tâm mạng và Chia sẻ** trên PC, và gán các thông số mạng giống nhau cho PC như được thiết lập trên máy chiếu. Nhấp "Đồng ý" để lưu lại các thông số.

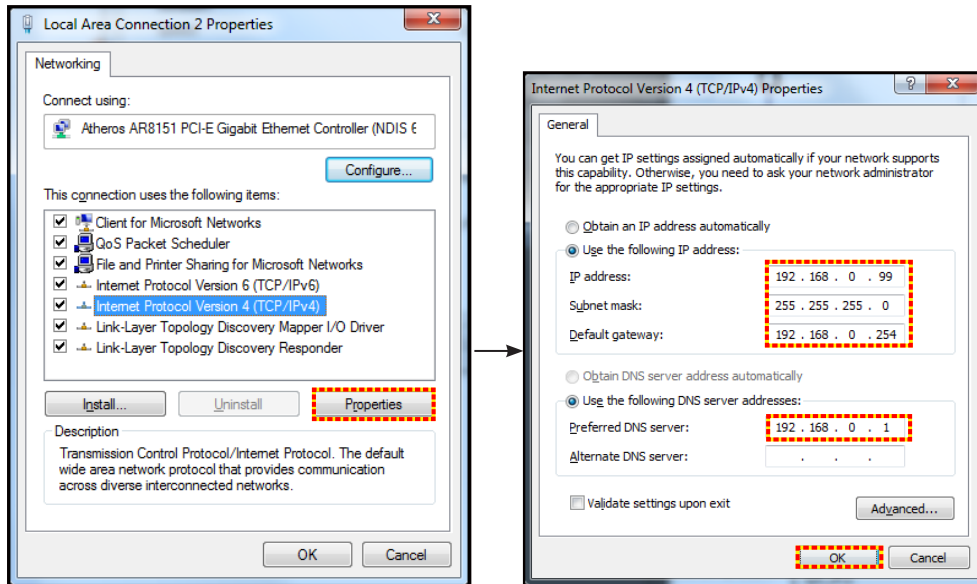

4. Mở trình duyệt web trên PC của bạn và nhập vào mục URL địa chỉ IP đã được gán ở bước 3. Sau đó nhấn phím "Enter".

Thiết lập lại

Cài lại mọi giá trị cho thông số LAN.

Menu điều khiển mạng

Crestron

Sử dụng chức năng này để chọn chức năng mạng (cổng: 41794).

Để biết thêm thông tin, vui lòng truy cập <http://www.crestron.com> và www.crestron.com/getroomview.

Extron

Sử dụng chức năng này để chọn chức năng mạng (cổng: 2023).

PJ Link

Sử dụng chức năng này để chọn chức năng mạng (cổng: 4352).

AMX Device Discovery

Sử dụng chức năng này để chọn chức năng mạng (cổng: 9131).

Telnet

Sử dụng chức năng này để chọn chức năng mạng (cổng: 23).

HTTP

Sử dụng chức năng này để chọn chức năng mạng (cổng: 80).

SỬ DỤNG MÁY CHIẾU

Menu Thiết lập cài đặt kiểm soát mạng

Chức năng LAN RJ45

Để người dùng vận hành đơn giản và tiện lợi, máy chiếu cung cấp nhiều tính năng kết nối mạng và quản lý từ xa. Chức năng LAN/RJ45 của máy chiếu qua mạng như quản lý từ xa: Các cài đặt Bật/Tắt nguồn, Độ sáng và Độ tương phản. Ngoài ra, bạn có thể xem thông tin tình trạng máy chiếu như: Nguồn video, Tắt âm, v.v...

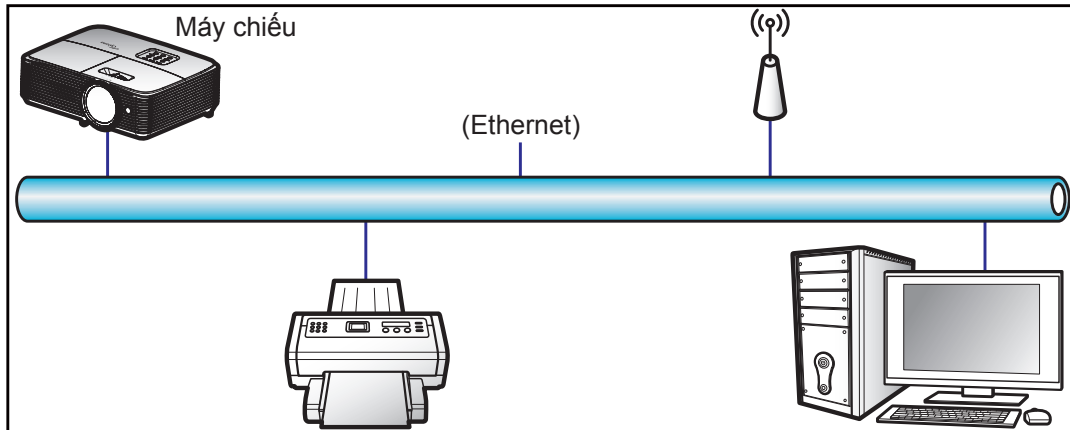

Chức năng đầu cuối mạng LAN có dây

Có thể điều khiển máy chiếu này bằng PC (laptop) hoặc thiết bị ngoại vi khác qua cổng LAN/RJ45 và tương thích với Crestron/Extron/AMX (Device Discovery)/PJLink.

- Crestron là thương hiệu đã đăng ký của Crestron Electronics, Inc. tại Mỹ.
- Extron là thương hiệu đã đăng ký của Extron Electronics, Inc tại Mỹ.
- AMX là thương hiệu đã đăng ký của AMX LLC tại Mỹ.
- PJLink được áp dụng cho giấy phép đăng ký thương hiệu và logo tại Nhật, Mỹ và các quốc gia khác bởi JBMIA.

Máy chiếu được hỗ trợ bởi các lệnh quy định từ bộ điều khiển và phần mềm liên quan của Crestron Electronics, ví dụ như RoomView®.

<http://www.crestron.com/>

Máy chiếu này tương thích để hỗ trợ (các) thiết bị tham chiếu Extron.

<http://www.extron.com/>

Máy chiếu này được hỗ trợ bởi AMX (Device Discovery).

<http://www.amx.com/>

Máy chiếu này hỗ trợ tất cả các lệnh của PJLink Loại 1 (Phiên bản 1.00).

<http://pjlink.jbmia.or.jp/english/>

Để có thêm thông tin chi tiết về các loại thiết bị ngoại vi khác nhau vốn có thể được kết nối với cổng LAN/RJ45 và điều khiển máy chiếu từ xa, cũng như các lệnh hỗ trợ cho các thiết bị ngoại vi này, vui lòng liên hệ trực tiếp với Nhóm Hỗ trợ Dịch vụ.

SỬ DỤNG MÁY CHIẾU

LAN RJ45

1. Cắm cáp RJ45 vào các cổng RJ45 trên máy chiếu và PC (laptop).

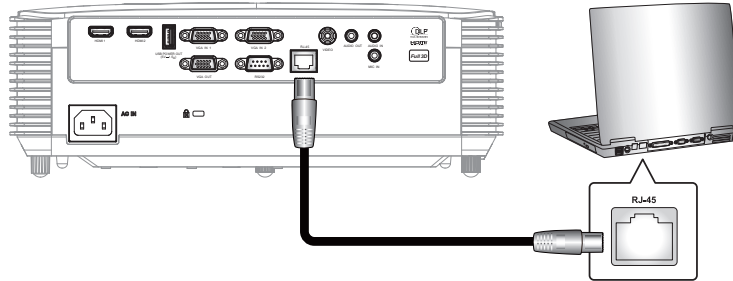

2. Trên PC (Laptop), chọn **Bắt đầu** > **Panel điều khiển** > **Kết nối Mạng**.

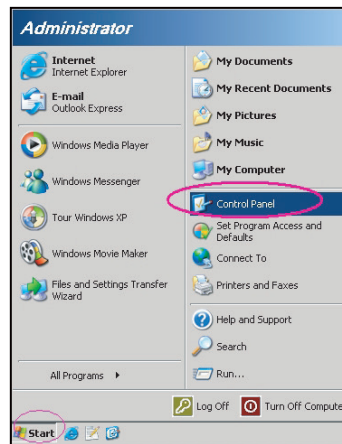

3. Nhấp phải vào **Kết nối Mạng Cục bộ** và chọn **Thuộc tính**.

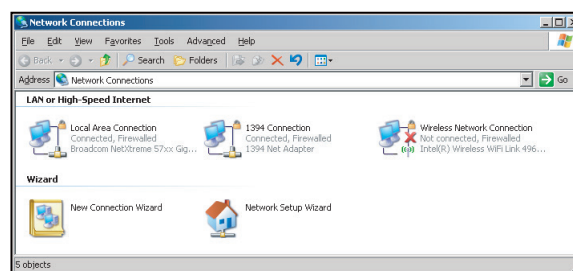

4. Trong cửa sổ **Thuộc tính**, chọn thẻ **Chung** và chọn **Giao thức Internet (TCP/IP)**.

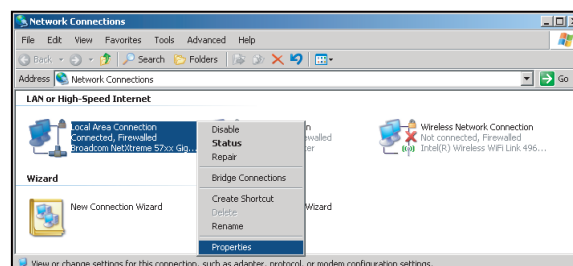

SỬ DỤNG MÁY CHIẾU

5. Nhấp "Properties" (Thuộc tính).

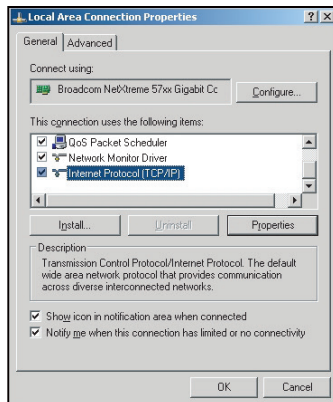

6. Điền các mục IP address và Subnet mask rồi nhấn "OK".

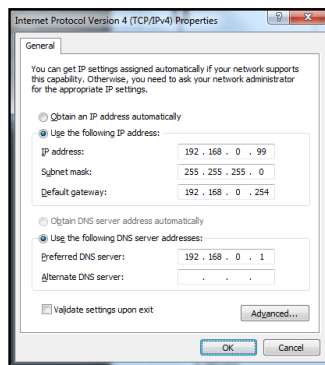

7. Nhấn nút "Menu" trên máy chiếu.
8. Mở trên máy chiếu **Mạng > LAN**.
9. Nhập các thông số kết nối sau:
 - DHCP: Tắt
 - Địa chỉ IP: 192.168.0.100
 - Subnet mask: 255.255.255.0
 - Gateway: 192.168.0.254
 - DNS: 192.168.0.1
10. Nhấn "Enter" để xác nhận các cài đặt.
11. Mở trình duyệt web, chẳng hạn như Microsoft Internet Explorer với phần mềm Adobe Flash Player 9.0 hoặc cao hơn đã cài đặt.
12. Trong thanh Address, nhập địa chỉ IP của máy chiếu: 192.168.0.100.



13. Nhấn "Enter".

SỬ DỤNG MÁY CHIẾU

Máy chiếu được cài đặt để quản lý từ xa. Chức năng LAN/RJ45 sẽ hiển thị như sau:

Trang thông tin

The screenshot shows the 'Trang thông tin' (Information Page) of the Optoma web interface. It features the Optoma logo at the top left and navigation links for 'Tool', 'Info', and 'Contact IT Help' at the top right. The main content is divided into two columns: 'Projector Information' and 'Projector Status'. The 'Projector Information' column includes fields for Projector Name (Optoma XGA), Location, Firmware Version (A01), MAC Address (00:60:E9:09:4B:FF), Resolution (1280x800 60Hz), Lamp Hours (105), and Assigned to (Optoma Projector). The 'Projector Status' column includes Power Status (Power On), Source (Video), Display Mode (Presentation), Projection (Front), Brightness Mode (Bright), and Error Status (0: No Error). An 'exit' button is located at the bottom center. The footer contains the 'CRESTRON connected' logo and 'Expansion Options' text.

Trang chính

The screenshot shows the 'Trang chính' (Main Page) of the Optoma web interface. It features the Optoma logo at the top left and navigation links for 'Tool', 'Info', and 'Contact IT Help' at the top right. The main content area includes a 'Sources List' with options for VGA 1, VGA 2 (selected), Video, HDMI 1, and HDMI 2/MHL. To the right of the sources list are control buttons for Menu, Re-Sync, Enter, AV mute, and Source. Below the sources list are sliders for Freeze, Contrast, Brightness, and Sharpness. The footer contains the 'CRESTRON connected' logo and 'Expansion Options' text.

Trang công cụ

The screenshot shows the 'Trang công cụ' (Tools Page) of the Optoma web interface. It features the Optoma logo at the top left and navigation links for 'Tool', 'Info', and 'Contact IT Help' at the top right. The main content is divided into three sections: 'Crestron Control', 'Projector', and 'User Password'. The 'Crestron Control' section includes fields for IP Address (192.168.0.50), IP ID (7), and Port (41794), with a 'Send' button. The 'Projector' section includes fields for Projector Name (Optoma XGA), Location, and Assigned to (Optoma Projector), with a 'Send' button. The 'User Password' section includes checkboxes for 'Enabled' and fields for 'New Password' and 'Confirm' for both User and Admin passwords, with 'Send' buttons. An 'exit' button is located at the bottom center. The footer contains the 'CRESTRON connected' logo and 'Expansion Options' text.

Liên hệ bộ phận hỗ trợ CNTT

The screenshot shows a simple contact form for IT support. It has a 'Title' field with a dropdown arrow, a 'Send' button, and a close button labeled 'X'.

SỬ DỤNG MÁY CHIẾU

Chức năng RS232 by Telnet

Có cách điều khiển lệnh RS232 thay thế trong máy chiếu được gọi là "RS232 by TELNET" dùng cho giao diện LAN/RJ45.

Hướng dẫn khởi động nhanh cho "RS232 by Telnet"

- Kiểm tra và xem địa chỉ IP trên menu OSD của máy chiếu.
- Đảm bảo PC/laptop có thể truy cập trang web của máy chiếu.
- Đảm bảo cài đặt "Windows Firewall" được cài sang Disabled (Đã tắt) trong trường hợp lọc chức năng "TELNET" qua PC/laptop.

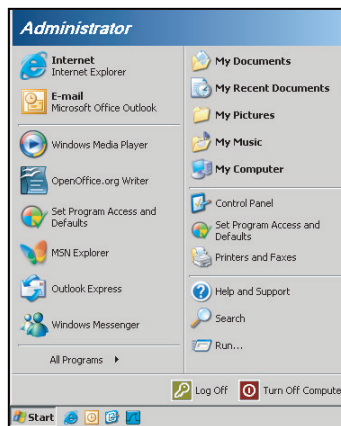

1. Chọn **Bắt đầu > Tắt cả các chương trình.>Các tiện ích > Dấu nhắc Lệnh.**

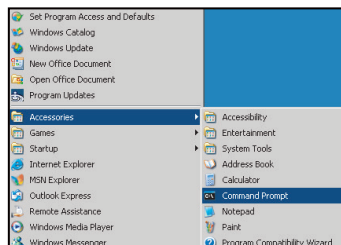

2. Nhập định dạng lệnh như sau:
 - telnet ttt.xxx.yyy.zzz 23 (Đã nhấn phím "Enter")
 - (ttt.xxx.yyy.zzz: Địa chỉ IP của máy chiếu)
3. Nếu Kết Nối Telnet có sẵn, và người dùng có thể nhập lệnh RS232 rồi nhấn phím "Enter" thì lệnh RS232 sẽ có thể hoạt động.

Thông số kỹ thuật cho "RS232 by TELNET":

1. Telnet: TCP.
2. Cổng Telnet: 23 (để biết thêm chi tiết, vui lòng liên hệ với nhân viên hoặc nhóm dịch vụ).
3. Tiện ích Telnet: Windows "TELNET.exe" (chế độ bảng điều khiển).
4. Ngắt kết nối để điều khiển RS232-by-Telnet thường: Đóng
5. Kết nối trực tiếp tiện ích Windows Telnet sau khi kết nối TELNET đã sẵn sàng.
 - Giới hạn 1 cho Telnet-Control:có ít hơn 50 byte cho lưu lượng mạng liên tiếp đối với ứng dụng Telnet-Control.
 - Giới hạn 2 cho Telnet-Control:có ít hơn 26 byte cho một lệnh RS232 hoàn chỉnh đối với Telnet-Control.
 - Giới hạn 3 cho Telnet-Control: Độ trễ tối thiểu cho lệnh RS232 tiếp theo phải nhiều hơn 200 mili giây (ms).

SỬ DỤNG MÁY CHIẾU

Menu Thông tin

Menu Thông tin

Xem thông tin máy chiếu như liệt kê sau đây:

- Điều khiển
- Số seri
- Nguồn
- Độ phân giải
- Tỷ lệ làm mới
- Chế độ hiển thị
- Chế độ chờ
- Số giờ đèn hoạt động
- Tình trạng mạng (*)
- Địa chỉ IP (*)
- Mã nhận dạng (ID)
- Thời gian sử dụng bộ lọc
- Chế độ sáng
- Phiên bản FW

Lưu ý: (*) Tùy chọn “Tình trạng mạng” và “Địa chỉ IP” chỉ áp dụng cho mẫu máy Loại 2 (12 I/O).

BẢO DƯỠNG

Thay bóng đèn

Máy chiếu tự động phát hiện tuổi thọ của bóng đèn. Khi bóng đèn gần hết tuổi thọ sử dụng, bạn sẽ nhận được tin cảnh báo trên màn hình.

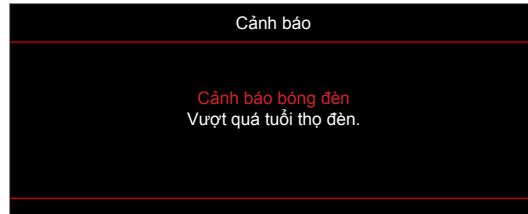

Khi bạn thấy thông báo này, vui lòng liên hệ với đại lý bán lẻ ở địa phương hoặc trung tâm dịch vụ để thay bóng đèn càng sớm càng tốt. Đảm bảo máy chiếu đã được làm nguội ít nhất 30 phút trước khi thay bóng đèn.



Cảnh báo: Nếu gắn trên trần nhà, hãy thận trọng khi mở gần tiếp cận đèn. Bạn nên đeo găng tay bảo hộ khi thay bóng đèn gắn trên trần nhà. Phải thận trọng để phòng các chi tiết lỏng lẻo rơi ra khỏi máy chiếu.



Cảnh báo: Hốc đèn nóng! Hãy chờ nó nguội trước khi thay bóng đèn!



Cảnh báo: Để giảm rủi ro thương tích cá nhân, không làm rơi cụm đèn hoặc chạm vào bóng đèn. Bóng đèn có thể vỡ và gây thương tích nếu bị rơi.

BẢO DƯỠNG

Thay mới đèn (tiếp theo)

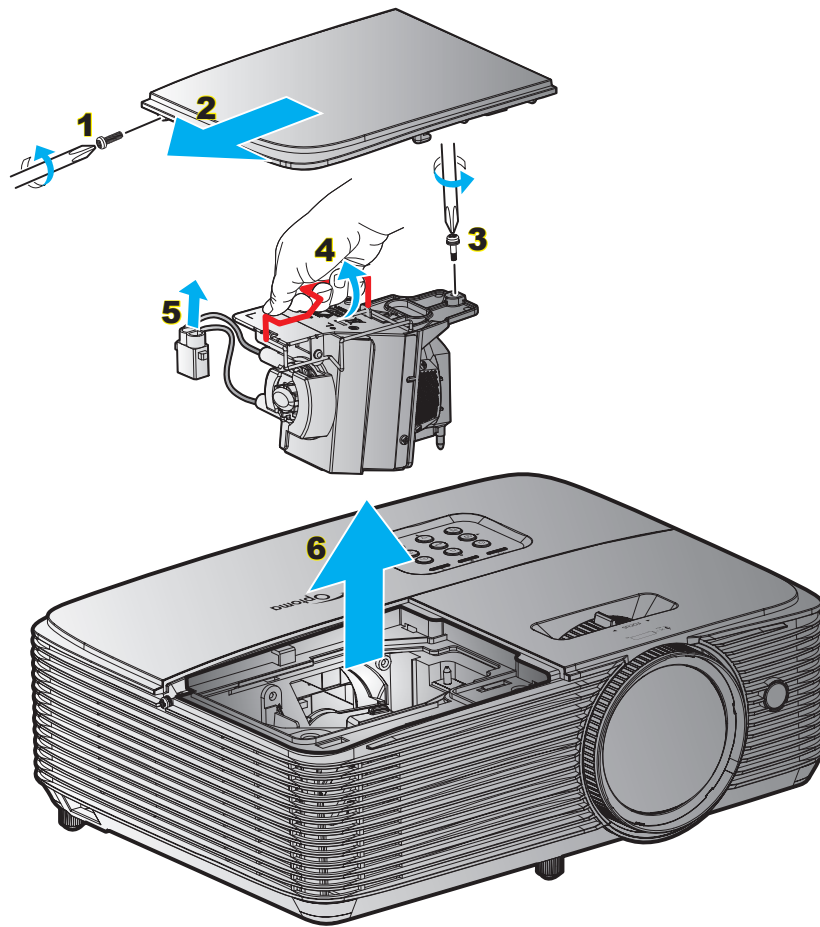

Quy trình:

1. Tắt nguồn máy chiếu bằng cách nhấn nút "⏻" trên điều khiển từ xa hoặc trên bàn phím của máy chiếu.
2. Chờ máy chiếu nguội ít nhất 30 phút.
3. Ngắt dây nguồn.
4. Tháo ốc vít trên vỏ máy. **1**
5. Tháo nắp đậy. **2**
6. Tháo ốc vít trên cụm đèn. **3**
7. Nâng tay cầm đèn lên. **4**
8. Tháo cáp đèn. **5**
9. Cẩn thận tháo cụm đèn ra. **6**
10. Để thay cụm đèn, làm ngược trình tự các bước trước.
11. Bật máy chiếu và cài lại đồng hồ đèn.
12. Thiết lập lại đèn: (i) Nhấn "Menu" → (ii) Chọn "Cài đặt" → (iii) Chọn "Các chế độ của bóng đèn" → (iv) Chọn "Thiết lập lại đèn" → (v) Chọn "Có".

Lưu ý:

- Các ốc vít trên đui đèn và bóng đèn không thể tháo được.
- Không thể bật máy chiếu nếu nắp đậy đèn chưa được lắp trở lại máy chiếu.
- Không chạm vào vùng thủy tinh của bóng đèn. Dầu trên tay có thể làm vỡ đèn. Sử dụng khăn khô để lau cụm đèn nếu vô tình chạm vào đèn.

BẢO DƯỠNG

Lắp đặt và vệ sinh tấm lọc bụi

Lắp đặt tấm lọc bụi

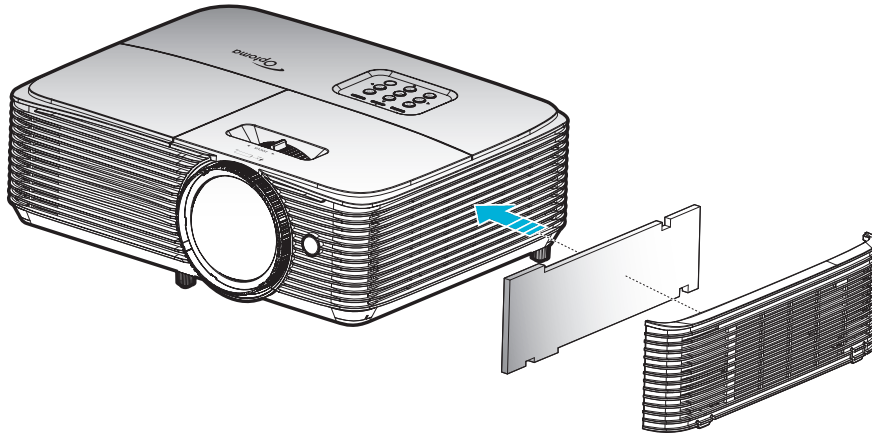

Lưu ý: Các tấm lọc bụi chỉ bắt buộc/được kèm theo máy chiếu ở các khu vực đã chọn có quá nhiều bụi.

Vệ sinh tấm lọc bụi

Chúng tôi khuyên bạn nên vệ sinh tấm lọc bụi ba tháng một lần. Vệ sinh thường xuyên hơn nếu máy chiếu được sử dụng trong môi trường nhiều bụi.

Quy trình:

1. Tắt nguồn máy chiếu bằng cách nhấn nút "⏻" trên điều khiển từ xa hoặc trên bàn phím máy chiếu.
2. Ngắt dây nguồn.
3. Cẩn thận tháo tấm lọc bụi. **1**
4. Vệ sinh hoặc thay thế tấm lọc bụi. **2**
5. Để lắp đặt tấm lọc bụi, thực hiện ngược với các bước trước đó.

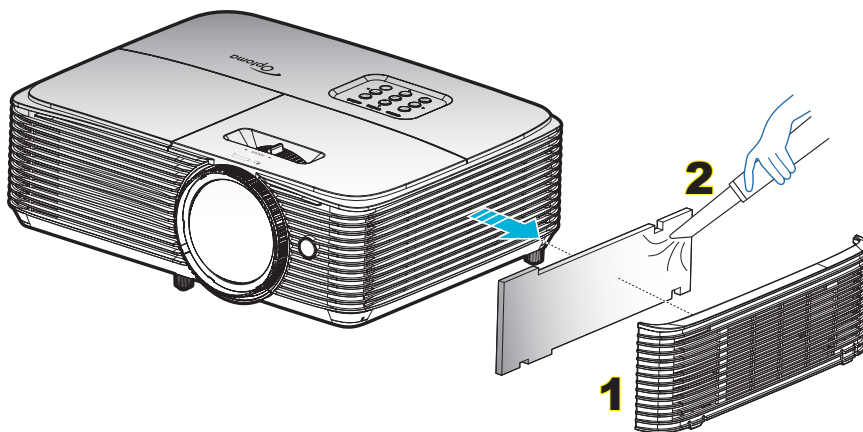

THÔNG TIN BỔ SUNG

Độ phân giải tương thích

Tương thích kỹ thuật số

B0/Định giờ cố định	B0/Định giờ chuẩn	B0/Định giờ chi tiết	B1/Chế độ video	B1/Định giờ chi tiết
720x400 @ 70Hz	1440x900 @ 60Hz	Định giờ gốc:	640x480p @ 60Hz	720x480p @ 60Hz
640x480 @ 60Hz	1024x768 @ 120Hz	XGA: 1024x768 @ 60Hz	720x480p @ 60Hz	1280x720p @ 60Hz
640x480 @ 67Hz	1280x800 @ 60Hz	WXGA: 1280x800 @ 60Hz	1280x720p @ 60Hz	1366x768 @ 60Hz
640x480 @ 72Hz	1280x1024 @ 60Hz		1920x1080i @ 60Hz	1920x1080i @ 50Hz
640x480 @ 75Hz	1680x1050 @ 60Hz		720(1440)x480i @ 60Hz	1920x1080p @ 60Hz
800x600 @ 56Hz	1280x720 @ 60Hz		1920x1080p @ 60Hz	
800x600 @ 60Hz	1280x720 @ 120Hz		720x576p @ 50Hz	
800x600 @ 72Hz	1600x1200 @ 60Hz		1280x720p @ 50Hz	
800x600 @ 75Hz			1920x1080i @ 50Hz	
832x624 @ 75Hz			720(1440)x576i @ 50Hz	
1024x768 @ 60Hz			1920x1080p @ 50Hz	
1024x768 @ 70Hz			1920x1080p @ 24Hz	
1024x768 @ 75Hz			1920x1080p @ 30Hz	
1280x1024 @ 75Hz				
1152x870 @ 75Hz				

Tương thích analog

B0/Định giờ cố định	B0/Định giờ chuẩn	B0/Định giờ chi tiết	B1/Định giờ chi tiết
720x400 @ 70Hz	1440x900 @ 60Hz	Định giờ gốc:	1366x768 @ 60Hz
640x480 @ 60Hz	1024x768 @ 120Hz	XGA: 1024x768 @ 60Hz	
640x480 @ 67Hz	1280x800 @ 60Hz	WXGA: 1280x800 @ 60Hz	
640x480 @ 72Hz	1280x1024 @ 60Hz		
640x480 @ 75Hz	1680x1050 @ 60Hz		
800x600 @ 56Hz	1280x720 @ 60Hz		
800x600 @ 60Hz	1280x720 @ 120Hz		
800x600 @ 72Hz	1600x1200 @ 60Hz		
800x600 @ 75Hz			
832x624 @ 75Hz			
1024x768 @ 60Hz			
1024x768 @ 70Hz			
1024x768 @ 75Hz			
1280x1024 @ 75Hz			
1152x870 @ 75Hz			

THÔNG TIN BỔ SUNG

Tương thích video 3D trung thực

		Định giờ đầu vào				
			1280x720P @ 50Hz	Trên dưới		
	1280x720P @ 60Hz	Trên dưới				
Đầu vào HDMI 1.4a 3D	1280x720P @ 50Hz	Đóng khung				
	1280x720P @ 60Hz	Đóng khung				
	1920x1080i @ 50Hz	Bên cạnh (Một nửa)				
	1920x1080i @ 60Hz	Bên cạnh (Một nửa)				
	1920x1080P @ 24Hz	Trên dưới				
	1920x1080P @ 24Hz	Đóng khung				
	Độ phân giải đầu vào	HDMI 1.3	1920x1080i @ 50Hz	Bên cạnh (Một nửa)	Chế độ bên cạnh bật	
			1920x1080i @ 60Hz			
			1280x720P @ 50Hz			
1280x720P @ 60Hz						
800x600 @ 60Hz						
1024x768 @ 60Hz						
1280x800 @ 60Hz						
1920x1080i @ 50Hz			Trên dưới			Chế độ trên và dưới bật
1920x1080i @ 60Hz						
1280x720P @ 50Hz						
1280x720P @ 60Hz						
800x600 @ 60Hz						
1024x768 @ 60Hz						
1280x800 @ 60Hz						
480i		HQFS	Định dạng 3D là Khung tuần tự			

Lưu ý:

- Nếu đầu vào 3D là 1080p@24hz, DMD sẽ phát lại với nhiều nội dung bên trong qua chế độ 3D.
- Hỗ trợ NVIDIA 3DTV Play nếu không có phí bằng sáng chế từ Optoma. 1080i@25hz và 720p@50hz sẽ chạy ở mức 100hz; định giờ 3D khác chạy ở mức 120hz.
- 1080p@24hz sẽ chạy ở tần số 144Hz.

THÔNG TIN BỔ SUNG

Cỡ hình và khoảng cách chiếu

XGA

Cỡ hình mong muốn						Khoảng cách chiếu kích thước hình ảnh mong muốn (D)				Bù trừ (Hd)	
Đường chéo		Chiều rộng		Chiều cao		Rộng		Xa			
m	inch	m	inch	m	inch	m	foot	m	foot	m	foot
0,81	32	0,65	25,60	0,49	19,20	0,4	1,31	Không áp dụng	Không áp dụng	0,07	2,76
1,27	50	1,02	40,00	0,76	30,00	0,6	1,97	Không áp dụng	Không áp dụng	0,12	4,72
1,52	60	1,22	48,00	0,91	36,00	0,8	2,62	Không áp dụng	Không áp dụng	0,14	5,51
1,78	70	1,42	56,00	1,07	42,00	0,9	2,95	Không áp dụng	Không áp dụng	0,16	6,30
2,03	80	1,63	64,00	1,22	48,00	1,0	3,28	Không áp dụng	Không áp dụng	0,18	7,09
2,29	90	1,83	72,00	1,37	54,00	1,1	3,61	Không áp dụng	Không áp dụng	0,21	8,27
2,54	100	2,03	80,00	1,52	60,00	1,3	4,27	Không áp dụng	Không áp dụng	0,23	9,06
3,05	120	2,44	96,00	1,83	72,00	1,5	4,92	Không áp dụng	Không áp dụng	0,27	10,63
3,81	150	3,05	120,00	2,29	90,00	1,9	6,23	Không áp dụng	Không áp dụng	0,34	13,39
4,57	180	3,66	144,00	2,74	108,00	2,3	7,55	Không áp dụng	Không áp dụng	0,41	16,14
5,08	200	4,06	160,00	3,05	120,00	2,5	8,20	Không áp dụng	Không áp dụng	0,46	18,11
6,35	250	5,08	200,00	3,81	150,00	3,1	10,17	Không áp dụng	Không áp dụng	0,57	22,44
7,62	300	6,1	240,00	4,57	180,00	3,8	12,47	Không áp dụng	Không áp dụng	0,69	27,17

WXGA

Cỡ hình mong muốn						Khoảng cách chiếu kích thước hình ảnh mong muốn (D)				Bù trừ (Hd)	
Đường chéo		Chiều rộng		Chiều cao		Rộng		Xa			
m	inch	m	inch	m	inch	m	foot	m	foot	m	foot
0,81	32	0,69	27,14	0,43	17,00	0,4	1,31	Không áp dụng	Không áp dụng	0,05	1,97
1,27	50	1,08	42,40	0,67	26,50	0,6	1,97	Không áp dụng	Không áp dụng	0,09	3,54
1,52	60	1,29	50,88	0,81	31,80	0,7	2,30	Không áp dụng	Không áp dụng	0,10	3,94
1,78	70	1,51	59,36	0,94	37,10	0,8	2,62	Không áp dụng	Không áp dụng	0,12	4,72
2,03	80	1,72	67,84	1,08	42,40	0,9	2,95	Không áp dụng	Không áp dụng	0,13	5,12
2,29	90	1,94	76,32	1,21	47,70	1,0	3,28	Không áp dụng	Không áp dụng	0,15	5,91
2,54	100	2,15	84,80	1,35	53,00	1,1	3,61	Không áp dụng	Không áp dụng	0,16	6,30
3,05	120	2,58	101,76	1,62	63,60	1,3	4,27	Không áp dụng	Không áp dụng	0,20	7,87
3,81	150	3,23	127,20	2,02	79,50	1,7	5,58	Không áp dụng	Không áp dụng	0,25	9,84
4,57	180	3,88	152,64	2,42	95,40	2,0	6,56	Không áp dụng	Không áp dụng	0,30	11,81
5,08	200	4,31	169,60	2,69	106,00	2,2	7,22	Không áp dụng	Không áp dụng	0,34	13,39
6,35	250	5,38	212,00	3,37	132,50	2,8	9,19	Không áp dụng	Không áp dụng	0,41	16,14
7,62	300	6,46	254,40	4,04	159,00	3,4	11,15	Không áp dụng	Không áp dụng	0,50	19,69

THÔNG TIN BỔ SUNG

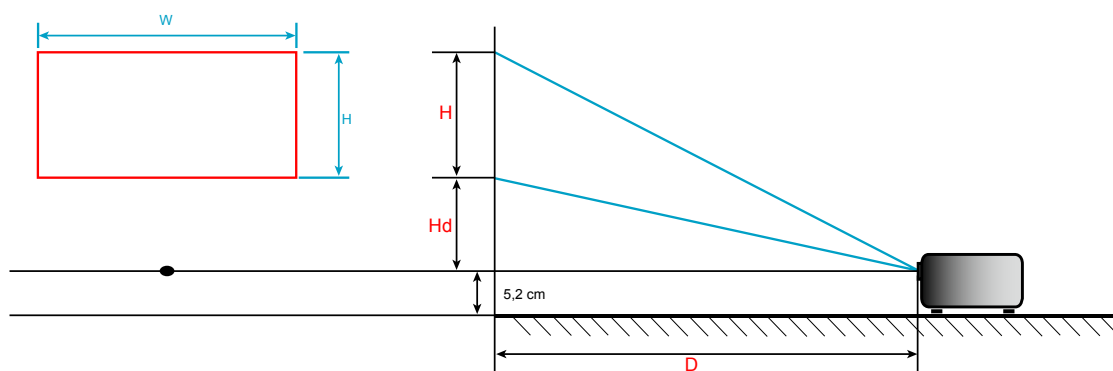

THÔNG TIN BỔ SUNG

Kích thước máy chiếu và lắp đặt giá treo trần

1. Để tránh làm hư hỏng máy chiếu, hãy sử dụng giá treo trần nhà Optoma.
2. Nếu bạn muốn sử dụng bộ giá treo trần nhà của hãng thứ ba, hãy đảm bảo các ốc vít được sử dụng để gắn vào giá treo máy chiếu đạt các thông số kỹ thuật sau:
 - Loại vít: M4*3
 - Chiều dài vít tối thiểu: 10mm

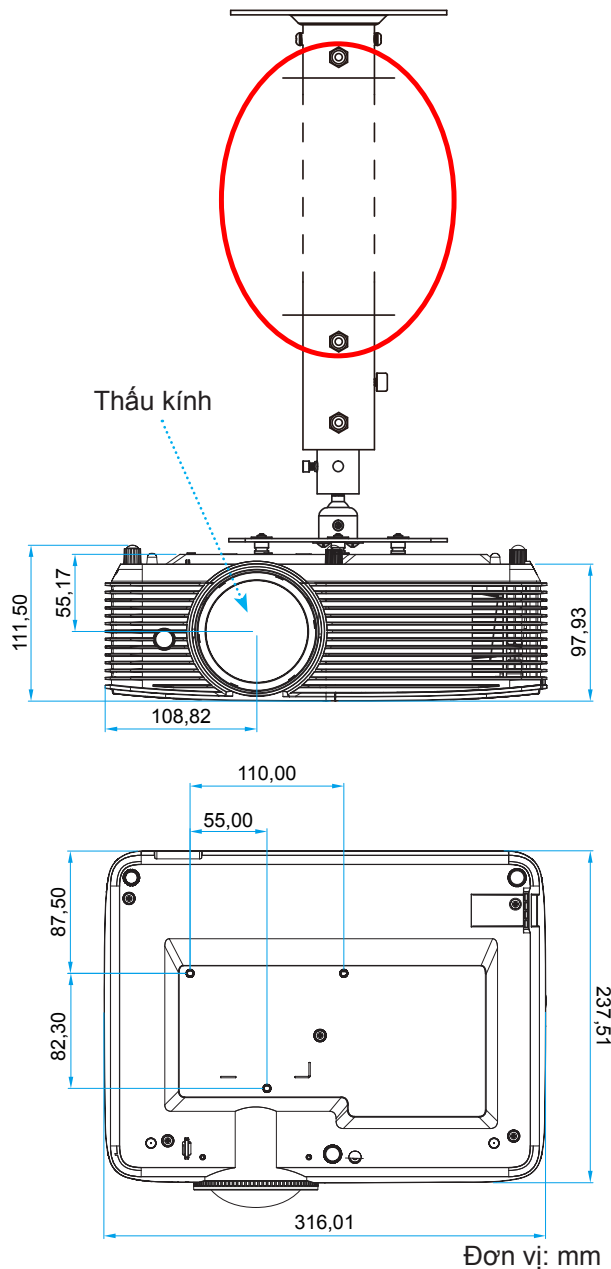

Lưu ý: Xin lưu ý rằng thiệt hại do lắp đặt máy chiếu không đúng cách sẽ không hưởng được chính sách bảo hành.



Cảnh báo:

- Nếu bạn mua giá treo trần nhà của công ty khác, hãy nhớ sử dụng đúng cỡ ốc vít. Cỡ ốc vít sẽ thay đổi tùy thuộc vào độ dày của tấm treo.
- Hãy nhớ chừa lại khe hở ít nhất 10 cm giữa trần nhà và đáy của máy chiếu.
- Tránh lắp đặt máy chiếu gần nguồn nhiệt.







THÔNG TIN BỔ SUNG

Các mã điều khiển từ xa IR 1



Chú thích phím		Mô tả	Mã phím
Nguồn		Nhấn để bật/tắt máy chiếu.	81
Đóng băng		Nhấn để treo hình máy chiếu.	8B
Aspect		Nhấn để đổi tỷ lệ khung hình hiển thị.	98
Chặn AV		Nhấn để tắt/bật loa tích hợp trên máy chiếu	8A
Điều chỉnh vuông hình+/Trên		<ul style="list-style-type: none"> Nhấn để chỉnh độ méo hình do nghiêng máy chiếu. Nhấn để chuyển lên. 	C6
Tắt âm		Nhấn để bật/tắt tạm âm thanh.	92
Left/Vol-		<ul style="list-style-type: none"> Nhấn để chỉnh giảm âm lượng. Nhấn để chuyển sang trái. 	C8
Vào		Xác nhận lựa chọn mục của bạn.	- C5 (cho menu OSD) - CA (dùng để mô phỏng chuột USB qua USB)
Right/Vol+		<ul style="list-style-type: none"> Nhấn để chỉnh tăng âm lượng. Nhấn để chuyển sang phải. 	C9
Menu		Nhấn để hiển thị hoặc thoát các menu hiển thị trên màn hình cho máy chiếu.	88
Dưới/Điều chỉnh vuông hình-		<ul style="list-style-type: none"> Nhấn để chỉnh độ méo hình do nghiêng máy chiếu. Nhấn để chuyển xuống. 	C7
3D		Nhấn để chọn thủ công chế độ 3D phù hợp với nội dung 3D của bạn.	93

THÔNG TIN BỔ SUNG

Chú thích phím		Mô tả	Mã phím
HDMI		Nhấn để chọn nguồn HDMI.	86
VGA		Nhấn để chọn nguồn VGA.	8E
Video		Nhấn để chọn nguồn video.	CE
Nguồn		Nhấn để chọn tín hiệu đầu vào.	C3
Chế độ sáng		Nhấn để tự động chỉnh độ sáng hình ảnh nhằm đạt hiệu quả tương phản tối ưu.	87
Đồng bộ lại		Tự động đồng bộ máy chiếu với nguồn đầu vào.	C4





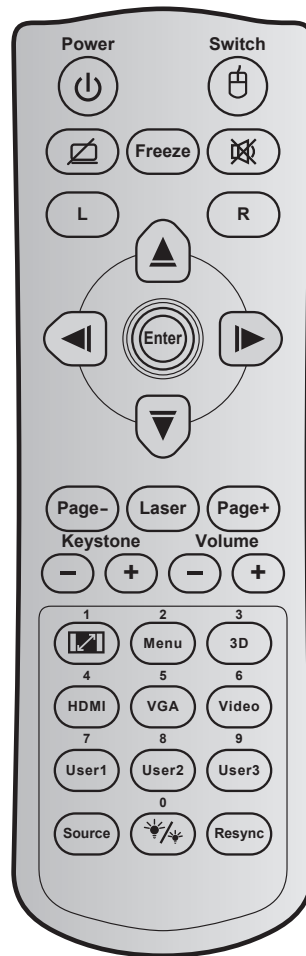

THÔNG TIN BỔ SUNG

Các mã điều khiển từ xa IR 2



Phím	Mã phím	Xác định phím in	Mô tả	
Nguồn		81	Bật/tắt nguồn	Nhấn để bật/tắt máy chiếu.
Công tắc		3E	Công tắc	Nhấn để bật/tắt chuột USB.
Hiện thị trống/tắt âm		8A		Nhấn để ẩn/hiện ảnh màn hình và tắt/bật âm thanh.
Đóng băng		8B	Đóng băng	Nhấn để treo hình máy chiếu.
Tắt âm		92		Nhấn để bật/tắt tạm âm thanh.
Nhấp chuột trái	L	CB	L	Dùng để nhấp chuột trái.
Nhấp chuột phải	R	CC	R	Dùng để nhấp chuột phải.
Bốn phím chọn điều hướng		C6	Mũi tên lên	Sử dụng ▲ ▼ ◀ ▶ để chọn các mục hoặc điều chỉnh lựa chọn của bạn.
		C8	Mũi tên trái	
		C9	Mũi tên phải	
		C7	Mũi tên xuống	
Vào		C5	Vào	Xác nhận lựa chọn mục của bạn.
		CA	Vào	
Trang -		C2	Trang -	Nhấn để xuống trang.

THÔNG TIN BỔ SUNG

Phím		Mã phím	Xác định phím in	Mô tả
Laser		Không có	Laser	Dùng làm con trỏ laser.
Trang +		C1	Trang +	Nhấn để lên trang.
Chỉnh vuông hình		85	Keystone+	Nhấn để chỉnh độ méo hình do nghiêng máy chiếu.
		84	Keystone-	
Âm lượng		8C	Âm lượng +	Nhấn để chỉnh tăng/giảm âm lượng.
		8F	Âm lượng -	
Tỉ lệ khung hình/1		98	 / 1	<ul style="list-style-type: none"> Nhấn để đổi tỉ lệ khung hình hiển thị. Dùng làm số "1" trên bàn phím số.
Menu/2		88	Menu/2	<ul style="list-style-type: none"> Nhấn để hiển thị hoặc thoát các menu hiển thị trên màn hình cho máy chiếu. Dùng làm số "2" trên bàn phím số.
3D/3		93	3D/3	<ul style="list-style-type: none"> Nhấn để chọn thủ công chế độ 3D phù hợp với nội dung 3D của bạn. Dùng làm số "3" trên bàn phím số.
HDMI / 4		86	HDMI/4	<ul style="list-style-type: none"> Nhấn để chọn nguồn HDMI. Dùng làm số "4" trên bàn phím số.
VGA / 5		D0	VGA/5	<ul style="list-style-type: none"> Nhấn để chọn nguồn VGA. Dùng làm số "5" trên bàn phím số.
Video/6		D1	Video/6	<ul style="list-style-type: none"> Nhấn để chọn nguồn video Composite. Dùng làm số "6" trên bàn phím số.
Người dùng 1/7; Người dùng 2/8; Người dùng 3/9		D2	Người dùng 1/7	<ul style="list-style-type: none"> Phím tự chọn. Hãy xem trang 46 để thiết lập. Dùng làm số "7", "8" và "9" thích hợp trên bàn phím số.
		D3	Người dùng 2/8	
		D4	Người dùng 3/9	
Nguồn		C3	Nguồn	Nhấn để chọn tín hiệu đầu vào.
Chế độ sáng/0		96	 / 0	<ul style="list-style-type: none"> Nhấn để tự động chỉnh độ sáng hình ảnh nhằm đạt hiệu quả tương phản tối ưu. Dùng làm số "0" trên bàn phím số.
Đồng bộ lại		C4	Đồng bộ lại	Nhấn để tự động đồng bộ máy chiếu với nguồn đầu vào.

THÔNG TIN BỔ SUNG

Khắc phục sự cố

Nếu bạn gặp một sự cố với máy chiếu, vui lòng tham khảo thông tin dưới đây. Nếu sự cố vẫn tiếp diễn, vui lòng liên hệ với đại lý hoặc trung tâm dịch vụ địa phương.

Các sự cố về hình ảnh

-  *Không có hình ảnh trên màn hình*

 - Đảm bảo mọi cáp và kết nối nguồn đều được cắm đúng và chắc chắn như được mô tả trong phần "Cài đặt".
 - Đảm bảo tất cả các chân của đầu nối không bị cong hay gãy.
 - Kiểm tra xem đèn chiếu có được lắp chắc chắn không. Vui lòng tham khảo phần "Thay bóng đèn".
 - Đảm bảo chưa bật tính năng "Chặn AV".

-  *Hình ảnh lệch tiêu điểm*

 - Điều chỉnh vòng chỉnh tiêu điểm trên thấu kính của máy chiếu. (Hãy tham khảo trang 20).
 - Đảm bảo màn chiếu nằm giữa khoảng cách yêu cầu với máy chiếu. (Hãy tham khảo trang 61-62).

-  *Hình ảnh bị kéo giãn khi hiển thị tiêu đề 16:9 DVD*

 - Khi bạn phát DVD tiệm biến hay DVD 16:9, máy chiếu sẽ hiển thị hình ảnh tốt nhất ở định dạng 16:9 ở bên máy chiếu.
 - Nếu bạn phát tiêu đề DVD định dạng LBX, hãy thay đổi định dạng sang LBX trong OSD của máy chiếu.
 - Nếu bạn phát tiêu đề DVD định dạng 4:3, hãy thay đổi định dạng sang 4:3 trong OSD của máy chiếu.
 - Vui lòng cài đặt định dạng hiển thị là loại tỉ lệ màn hình 16:9 (rộng) trên máy phát DVD.

-  *Hình ảnh quá nhỏ hoặc quá lớn*

 - Đặt máy chiếu gần hoặc xa màn chiếu hơn.
 - Nhấn "Menu" trên bảng điều khiển máy chiếu, truy cập "Hiển thị → Tỉ lệ khung hình". Thử dùng các cài đặt khác.

-  *Hình ảnh có các mặt nghiêng:*

 - Nếu có thể, chỉnh lại vị trí máy chiếu sao cho nó nằm giữa màn hình và thấp hơn đáy của màn hình.
 - Sử dụng "Hiển thị → Điều chỉnh vuông hình" từ menu OSD để điều chỉnh.

-  *Hình ảnh bị đảo ngược*

 - Chọn "Cài đặt → Trình chiếu" từ menu OSD và điều chỉnh hướng chiếu.

-  *Hình ảnh kép, mờ*

 - Nhấn nút "3D" và chuyển sang "Tự động" để tránh hình 2D thông thường trở thành hình kép bị mờ.

THÔNG TIN BỔ SUNG



Hai hình ảnh, định dạng bên cạnh

- Nhấn nút "3D" và chuyển sang "Bên cạnh" để tín hiệu đầu vào là HDMI 1.3 2D 1080i bên cạnh.



Hình ảnh không hiển thị ở dạng 3D

- Kiểm tra xem đã hết pin của kính 3D chưa.
- Kiểm tra xem có bật kính 3D không.
- Khi tín hiệu đầu vào là HDMI 1.3 2D (1080i bên cạnh một nửa), hãy nhấn nút "3D" và chuyển sang "Bên cạnh".

Các sự cố khác



Máy chiếu dừng đáp ứng với mọi điều khiển

- Nếu có thể, hãy tắt máy chiếu, sau đó rút dây nguồn và chờ ít nhất 20 giây trước khi cắm lại nguồn.



Bóng đèn cháy hoặc phát nổ

- Khi bóng đèn hết tuổi thọ sử dụng, nó sẽ cháy và có thể phát ra tiếng nổ lớn. Nếu điều này xảy ra, máy chiếu sẽ không bật cho đến khi cụm đèn đã được thay. Để thay mới đèn, hãy thực hiện theo quy trình trong phần "Thay mới đèn" ở trang 56-57.

Các sự cố về bộ điều khiển từ xa



Nếu điều khiển từ xa không hoạt động

- Kiểm tra xem góc hoạt động của điều khiển từ xa có chứa trong phạm vi $\pm 15^\circ$ sang bộ thu hồng ngoại (IR) trên máy chiếu hay không.
- Đảm bảo không có bất kỳ vật cản nào giữa điều khiển từ xa và máy chiếu. Di chuyển trong phạm vi 6 mét (20 foot) so với máy chiếu.
- Đảm bảo pin được lắp đúng cách.
- Thay pin nếu pin đã cạn.

THÔNG TIN BỔ SUNG

Chỉ báo cảnh báo

Khi các đèn cảnh báo (xem bên dưới) sáng lên hoặc nhấp nháy, máy chiếu sẽ tự động tắt:

- Đèn báo LED "ĐÈN" sáng màu đỏ và nếu đèn báo "Bật/Chờ" nhấp nháy màu đỏ.
- Đèn báo LED "NHIỆT ĐỘ" sáng màu đỏ và nếu đèn báo "Bật/Chờ" nhấp nháy màu đỏ. Dấu hiệu này cho biết máy chiếu đã quá nóng. Dưới các điều kiện bình thường, máy chiếu có thể được bật trở lại.
- Đèn báo LED "NHIỆT ĐỘ" nhấp nháy màu đỏ và nếu đèn báo "Bật/Chờ" nhấp nháy màu đỏ.

Rút dây nguồn khỏi máy chiếu, đợi 30 giây rồi thử lại. Nếu đèn cảnh báo sáng lên hoặc nhấp nháy, vui lòng liên hệ với trung tâm bảo hành gần nhất để được trợ giúp.

Thông báo sáng đèn LED

Tin nhắn	 Đèn LED NGUỒN	 Đèn LED NGUỒN	 Đèn LED nhiệt độ	 Đèn LED bóng đèn
	(Đỏ)	(Lam)	(Đỏ)	(Đỏ)
Trạng thái chờ (Dây nguồn đầu vào)	Sáng ổn định			
Nguồn bật (Làm nóng)		Nhấp nháy (tắt 0,5 giây/ bật 0,5 giây)		
Bật nguồn & Ánh sáng đèn		Sáng ổn định		
Nguồn tắt (Làm nguội)		Nhấp nháy (tắt 0,5 giây/ sáng 0,5 giây). Trở về đèn đỏ ổn định khi quạt làm nguội tắt.		
Tiếp tục nhanh (100 giây)		Nhấp nháy (tắt 0,25 giây/ bật 0,25 giây)		
Lỗi (Đèn hỏng)	Nhấp nháy			Sáng ổn định
Lỗi (Quạt hỏng)	Nhấp nháy		Nhấp nháy	
Lỗi (Quá nhiệt)	Nhấp nháy		Sáng ổn định	

- Tắt nguồn:

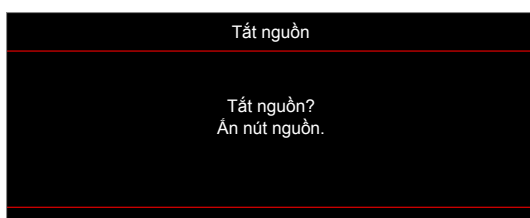

- Cảnh báo bóng đèn:

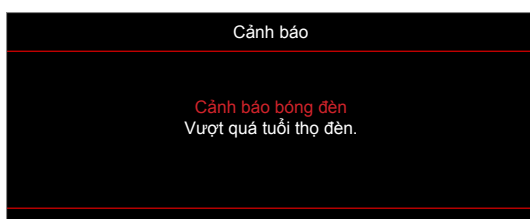

THÔNG TIN BỔ SUNG

- Cảnh báo nhiệt độ:

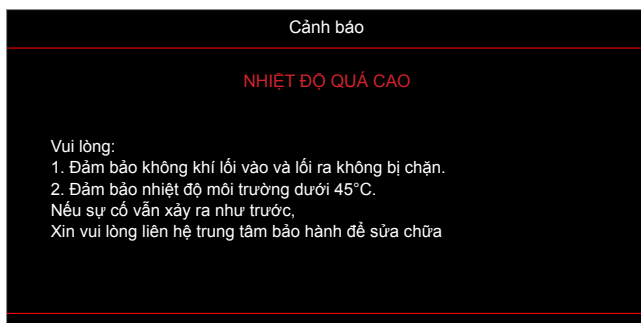

- Quạt hỏng:

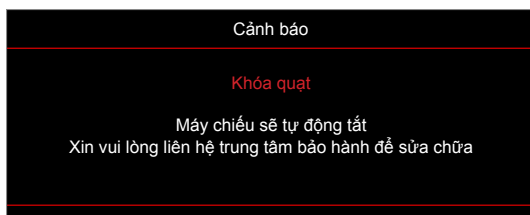

- Ngoài phạm vi hiển thị:

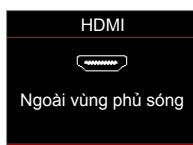

- Cảnh báo tắt nguồn:

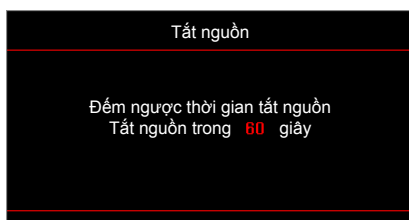

- Cảnh báo thời gian an toàn:

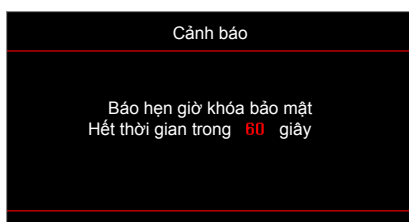

THÔNG TIN BỔ SUNG

Thông số kỹ thuật

Quang học	Mô tả
Độ phân giải gốc	XGA / WXGA
Độ phân giải tối đa	1024x768 / 1280x800
Thấu kính	Lấy nét thủ công
Cỡ hình (chéo)	<ul style="list-style-type: none">Có thể chỉnh từ 31,9" sang 303,09" (Phạm vi lấy nét cơ) (Đường chéo) cho XGACó thể chỉnh từ 35,64" sang 302,98" (Phạm vi lấy nét cơ) (Đường chéo) cho WXG
Khoảng cách chiếu	<ul style="list-style-type: none">0,4~3,8m cho XGA0,4~3,4m cho WXGA

Nguồn điện	Mô tả
Đầu vào	<ul style="list-style-type: none">HDMI 1.4aUSB2.0 USB-A cho 5V PWR 1,5AVGA INVideoĐầu vào âm thanh 3,5mmRS232C được (D-SUB 9 chân)Đầu vào micrô* <p>Lưu ý: (*) Cổng cắm này chỉ áp dụng cho mẫu máy Loại 2 (12 I/O).</p>
Đầu ra	<ul style="list-style-type: none">Đầu ra âm thanh 3,5mmĐầu ra VGA
Điều khiển	<ul style="list-style-type: none">USB loại A cho chuột/dịch vụRJ-45 (hỗ trợ điều khiển web)* <p>Lưu ý: (*) Cổng cắm này chỉ áp dụng cho mẫu máy Loại 2 (12 I/O).</p>
Tái tạo màu	1073,4 triệu màu
Tốc độ quét	<ul style="list-style-type: none">Tốc độ dò ngang: 15,375 ~ 91,146 KHzTốc độ dò dọc: 50~85 Hz (120Hz dùng cho máy chiếu có tính năng 3D)
Các loa tích hợp	Có, 10W
Yêu cầu nguồn điện	100 - 240V AC 50/60Hz
Dòng điện vào	2,8-1 A
Tiêu thụ điện	Sáng: <ul style="list-style-type: none">Chuẩn 230W TỐI ĐA 253W ở 110VACChuẩn 225W TỐI ĐA 248W ở 220VAC Tiết kiệm: <ul style="list-style-type: none">Chuẩn 190W TỐI ĐA 209W ở 110VACChuẩn 187W TỐI ĐA 206W ở 220VAC

Cơ học	Mô tả
Hướng lắp đặt	Mặt trước, Mặt sau, Trần-Mặt trước, Mặt sau-phía trên
Kích thước	- 316 mm (Rộng) x 243,5 mm (Dày) x 98 mm (cao) (không có chân đế) - 316 mm (Rộng) x 243,5 mm (Dày) x 108,5 mm (cao) (có chân đế)
Trọng lượng	2,9±0,5kg
Điều kiện môi trường	Hoạt động với nhiệt độ từ 5 ~ 40°C và độ ẩm 10 - 85% (không ngưng tụ)

Lưu ý: Mọi thông số kỹ thuật chịu sự thay đổi mà không cần thông báo.



THÔNG TIN BỔ SUNG

Văn phòng toàn cầu của Optoma

Để được bảo dưỡng hoặc hỗ trợ, vui lòng liên hệ với văn phòng địa phương.



Hoa Kỳ

47697 Westinghouse Drive,
Fremont, CA 94539, USA
www.optomausa.com

 888-289-6786
 510-897-8601
 services@optoma.com



Canada

47697 Westinghouse Drive,
Fremont, CA 94539, USA
www.optomausa.com

 888-289-6786
 510-897-8601
 services@optoma.com

Châu Mỹ Latin

47697 Westinghouse Drive,
Fremont, CA 94539, USA
www.optomausa.com

 888-289-6786
 510-897-8601
 services@optoma.com



Châu Âu

Unit 1, Network 41, Bourne End Mills
Hemel Hempstead, Herts,
HP1 2UJ, United Kingdom
www.optoma.eu
Điện thoại bảo hành:
+44 (0)1923 691865

 +44 (0) 1923 691 800
 +44 (0) 1923 691 888
 service@tsc-europe.com



Benelux BV

Randstad 22-123
1316 BW Almere
The Netherlands
www.optoma.nl

 +31 (0) 36 820 0252
 +31 (0) 36 548 9052

Pháp

Bâtiment E
81-83 avenue Edouard Vaillant
92100 Boulogne Billancourt, France

 +33 1 41 46 12 20
 +33 1 41 46 94 35
 savoptoma@optoma.fr



Spain

C/ José Hierro, 36 Of. 1C
28522 Rivas VaciaMadrid,
Spain

 +34 91 499 06 06
 +34 91 670 08 32



Đức

Wiesenstrasse 21 W
D40549 Düsseldorf,
Germany

 +49 (0) 211 506 6670
 +49 (0) 211 506 66799
 info@optoma.de

Scandinavia



Lerpeveien 25
3040 Drammen
Norway

 +47 32 98 89 90
 +47 32 98 89 99
 info@optoma.no

PO.BOX 9515
3038 Drammen
Norway

Hàn Quốc

WOOMI TECH.CO.,LTD.
4F, Minu Bldg.33-14, Kangnam-Ku,
Seoul,135-815, KOREA
korea.optoma.com

 +82+2+34430004
 +82+2+34430005



Nhật Bản

東京都足立区綾瀬3-25-18
株式会社オーエス
コンタクトセンター: 0120-380-495

 info@os-worldwide.com
www.os-worldwide.com



Đài Loan

12F., No.213, Sec. 3, Beixin Rd.,
Xindian Dist., New Taipei City 231,
Taiwan, R.O.C.
www.optoma.com.tw

 +886-2-8911-8600
 +886-2-8911-6550
 services@optoma.com.tw
asia.optoma.com



Hồng Kông

Unit A, 27/F Dragon Centre,
79 Wing Hong Street,
Cheung Sha Wan,
Kowloon, Hong Kong

 +852-2396-8968
 +852-2370-1222
www.optoma.com.hk

Trung Quốc

5F, No. 1205, Kaixuan Rd.,
Changning District
Shanghai, 200052, China

 +86-21-62947376
 +86-21-62947375
www.optoma.com.cn



P/N:36.7DR01G001-A