



目录

目录	1	设置	43
使用注意事项	2	设置 声音设定	45
安全信息	2	设置 安全设定	46
预防措施	3	设置 网络 LAN Settings	48
眼睛安全警告	5	设置 网络 Control Settings	50
产品特性	5	设置 进阶选项	51
简介	6	选项	52
包装概览	6	选项 灯泡设定	55
产品概览	7	选项 遥控设定	57
主机	7	选项 进阶选项	58
键盘	8	选项 滤网设定	59
输入/输出连接	9	附录	60
遥控器	10	故障处理	60
安装	11	图像问题	60
连接投影机	11	其它问题	62
连接计算机/笔记本电脑	11	遥控器问题	62
连接视频源	12	LED点亮信息	63
连接3D音频设备	13	屏幕上信息	64
使用3D眼镜	15	更换灯泡	65
打开/关闭投影机电源	16	安装和清洁防尘网	67
打开投影机电源	16	兼容模式	68
关闭投影机	17	RS232 命令和协议功能列表	70
警告指示灯	18	RS232针脚分配	70
调整投影图像	19	RS232协议功能列表	71
调整投影机高度	19	吊顶安装	75
投影机的变焦/聚焦调整	20	Optoma全球办事机构	76
调整投影图像尺寸	20	管制和安全注意事项	78
用户控制	22	FCC 声明	78
键盘和遥控器	22	针对欧盟国家的符合性声明	79
键盘	22		
遥控器	23		
屏幕显示菜单	30		
操作方法	30		
菜单树	31		
图像	34		
图像 进阶选项	36		
图像 进阶选项 信号 (RGB)	38		
显示设定	39		
显示设定 3D	42		

使用注意事项

安全信息

	等边三角形内带箭头的电闪符号旨在警示用户：产品内部有未绝缘的“危险电压”，存在人员触电危险。
	等边三角形内的惊叹号符号旨在警示用户：注意设备上标注的重要操作和维护（维修）文字说明。

警告：为降低火灾或电击风险，不要让本设备遭受雨淋或受潮。机壳内存在危险高压。不要打开机壳。应委托专业人士进行维修。

B级辐射限制

此B级数字设备符合“加拿大干扰成因设备条例”的所有要求。

重要安全事项

1. 不要阻塞任何通风口。为防止投影机过热以保证其可靠进行，建议将投影机安装在通风良好的位置。例如，不要将投影机放置在杂乱的咖啡桌、沙发、床等上面。不要将投影机放置在空气流通不畅的狭小空间内，如书柜或壁橱中。
2. 不要在靠近水的地方或潮湿的地方使用本投影机。为降低火灾和/或触电危险，切勿使本投影机遭受雨淋或受潮。
3. 不要安装在热源附近，如散热器、加热器、火炉或其它产生热量的设备（如放大器）。
4. 清洁时使用干布。
5. 仅使用制造商指定的连接件/附件。
6. 如果本机已物理损坏或者使用不慎，请勿继续使用本机。物理损坏/使用不慎包括（但不限于）：
 - 本机掉落。
 - 电源线或插头损坏。
 - 液体溅落到投影机上。
 - 投影机遭受雨淋或受潮。
 - 异物掉入投影机内或者内部元件松动。不要尝试自行维修本机。打开或卸下机壳时存在危险电压或其它危险。在送修本机前，请先与Optoma联系。
7. 不要让物品或液体进入投影机。否则，可能接触到危险电压点和短路部件，导致火灾或电击。
8. 留意投影机外壳上的安全标志。
9. 本机只应由相关服务人员进行修理。

预防措施



请遵循本用户指南中的所有警告、预防措施以及所推荐的维护事项。



- ❖ 当灯泡达到使用寿命时，必须更换灯泡模块，否则投影机无法开机。更换灯泡时，请按照第65-66页“更换灯泡”中列出的步骤进行操作。

- 警告- 灯泡点亮时切勿直视投影机镜头。亮光可能会伤害您的眼睛。
- 警告- 为降低火灾或电击危险，切勿使本投影机遭受雨淋或受潮。
- 警告- 请勿打开或者拆卸本投影机，以免发生触电。
- 警告- 在更换灯泡前，请使本机完全冷却。按照第65-66页介绍的说明进行操作。
- 警告- 本投影机将自行检测其灯泡使用寿命。投影机显示警告消息时一定要更换灯泡。
- 警告- 更换灯泡模块后，在屏幕显示的“选项|灯泡设定”菜单中重设“灯泡时数重置”（参见第55页）。
- 警告- 关闭投影机时，请确保先完成散热过程，然后再拔掉电源线。投影机需要90秒钟散热时间。
- 警告- 在投影机工作过程中，不用盖上镜头盖。
- 警告- 当灯泡接近使用寿命时，屏幕上会显示“超出灯泡寿命。”消息。请与当地经销商或服务中心联系，尽快更换灯泡。

使用注意事项

务必：

- ❖ 在清洁产品前，关闭电源并从交流电源插座上拔掉电源线。
- ❖ 使用蘸有中性洗涤剂的柔软干布擦拭主机外壳。
- ❖ 如果本产品长期不用，应从交流插座中拔下电源插头。

切勿：

- ❖ 阻塞设备上用于通风的狭缝和开口。
- ❖ 使用擦洗剂、石蜡或者溶剂擦拭设备。
- ❖ 在如下条件下使用：
 - 温度过高、过低或极潮湿的环境中。
 - ▶ 确保室内环境温度在 5°C ~ 40°C 之间
 - ▶ 相对湿度为10% ~ 85%
 - 易受大量灰尘和泥土侵袭的区域。
 - 任何产生强磁场的设备附近。
 - 阳光直接照射。

眼睛安全警告



- ❖ 切勿直视/面对投影机光束。尽可能背对光束。
- ❖ 在教室中使用投影机时，如果学生回答问题时需要指向屏幕上的某个位置，务必提醒学生不要注视光束。
- ❖ 为尽量减小灯泡功耗，应保持房间黑暗以降低周围光线亮度。



产品特性

- ❖ 产品功能可能会因型号而有所不同。
- ❖ XGA (1024x768) / SVGA (1280x800) 本机分辨率
- ❖ 高清兼容 — 支持 720p 和 1080p
- ❖ BrilliantColor™ 技术
- ❖ Kensington 锁
- ❖ RS232 控制
- ❖ 快速关机
- ❖ 全3D（见第 68 页）
- ❖ 产品功能应由制造商根据实际情况配置。

包装概览

打开包装箱并检查其中的物品，确保下面列出的所有部件齐全。如有任何物品缺失，请与Optoma客户服务联系。

标准附件

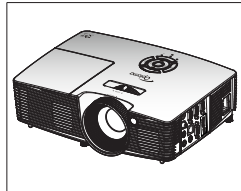

投影机

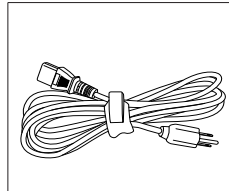

电源线

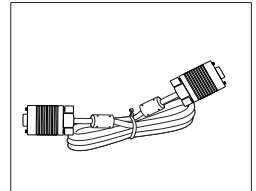

VGA线

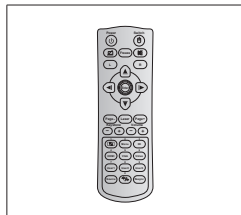

遥控器

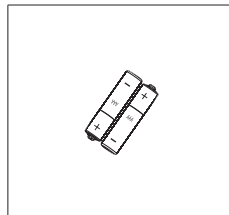

2节AAA电池

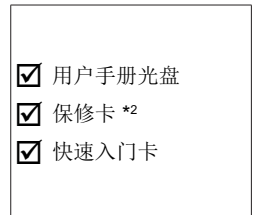

- 用户手册光盘
- 保修卡 *2
- 快速入门卡

文档



- ❖ *1 可选附件因型号、规格、以及地域不同而异。
- ❖ *2 有关欧洲地区的保修信息，请查阅 www.optomaeurope.com。



- 警告：
- ❖ 并非所有的投影机都配有镜头盖。出于对于您安全的考虑，如果投影机配备了镜头盖，则请确保您开启投影机之前已将其取下。

可选附件 *1

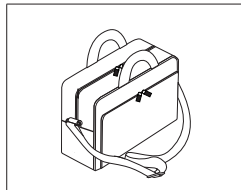

便携包

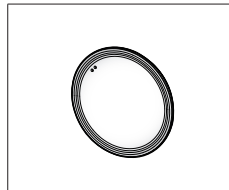

镜头盖

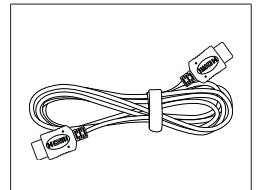

HDMI线

产品概览

主机

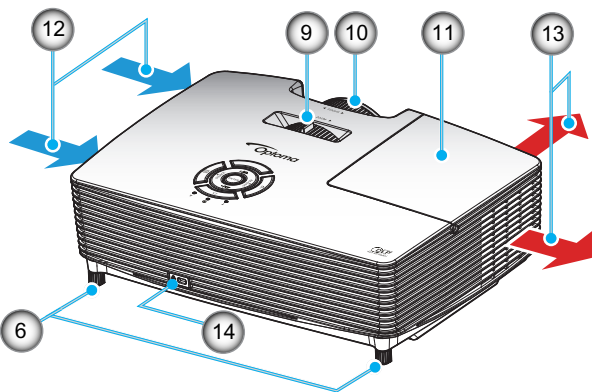
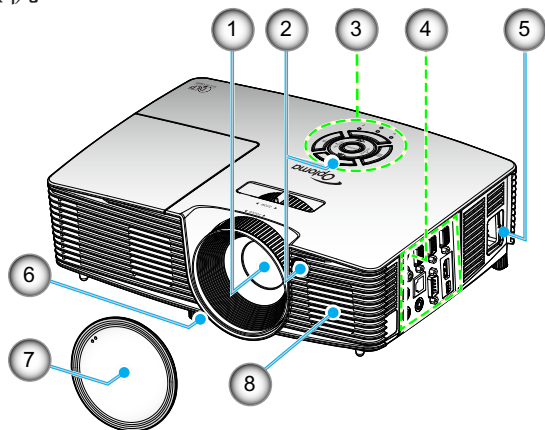

- ❖ 不要将投影机阻塞在通风口内/外。
- ❖ (*) 可选配件。



警告：

- ❖ 并非所有的投影机都配有镜头盖。出于对于您安全的考虑，如果投影机配备了镜头盖，则请确保您开启投影机之前已将其取下。

- | | |
|------------|---------------------|
| 1. 镜头 | 8. 扬声器 |
| 2. 红外线接收器 | 9. 变焦环 |
| 3. 键盘 | 10. 调焦环 |
| 4. 输入/输出连接 | 11. 灯泡盖 |
| 5. 电源插口 | 12. 通风孔（入气口） |
| 6. 倾斜度调节支脚 | 13. 通风孔（出气口） |
| 7. 镜头盖(*) | 14. Kensington™ 锁端口 |

简介

键盘

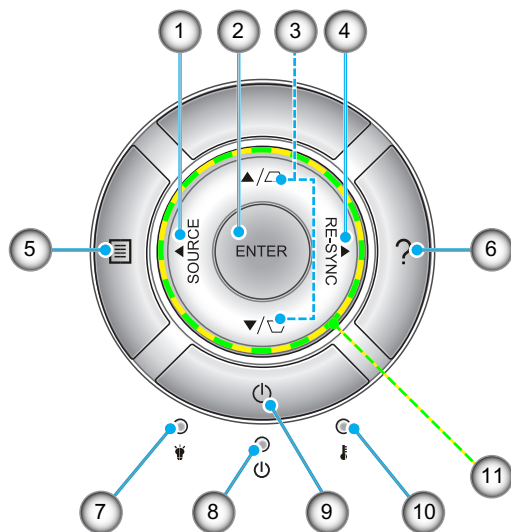

1. 信号源
2. Enter
3. 梯形修正
4. 重新同步
5. Menu
6. 帮助
7. 灯泡LED
8. 开机/待机LED
9. 电源
10. 温度LED
11. 四向选择键

输入/输出连接

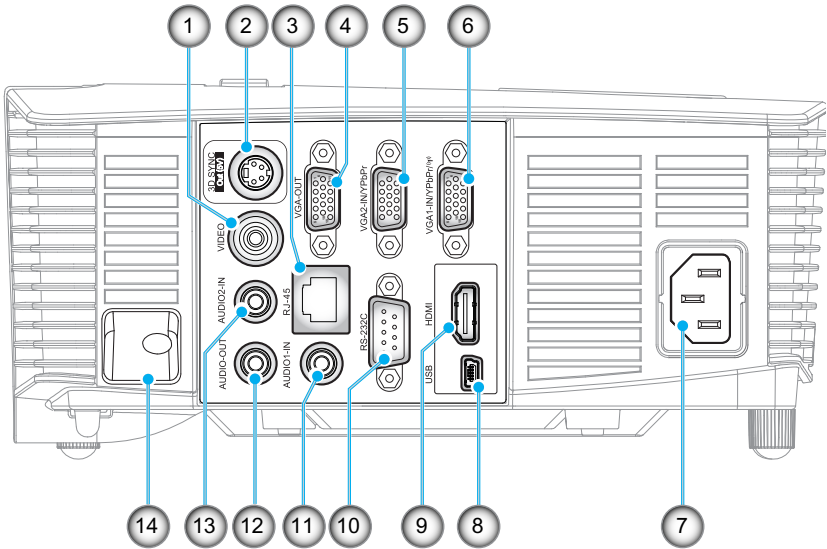

1. 影像接口
2. 3D同步输出(5V)接口
3. Rj-45 接口
4. VGA输出线
5. VGA2 输入 / 色差端子接口
6. VGA1 输入 / 色差端子 / (P) 接口
7. 电源插口
8. USB-B mini接口 (固件升级)
9. HDMI接口
10. RS-232 C 接口
11. 音频1 输入接口
12. 音频输出接口
13. 音频2 输入接口
14. 安全栓



❖ 遥控鼠标需要专门遥控器。

简介

遥控器



❖ 对于不支持这些功能的型号，有些按键可能没有功能。

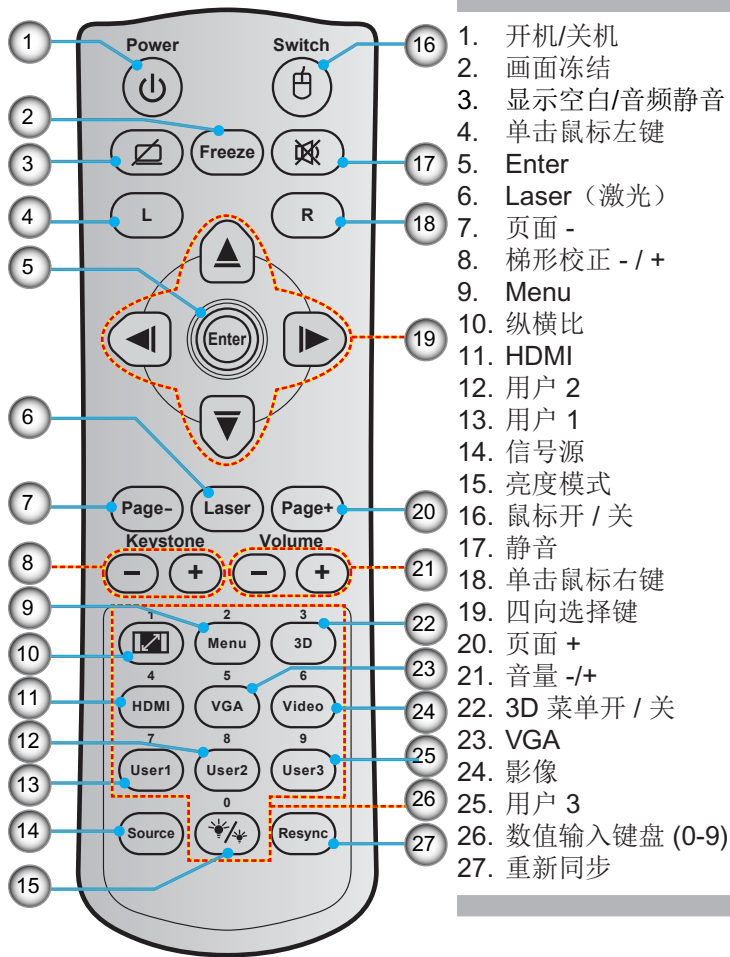

连接投影机

连接计算机/笔记本电脑

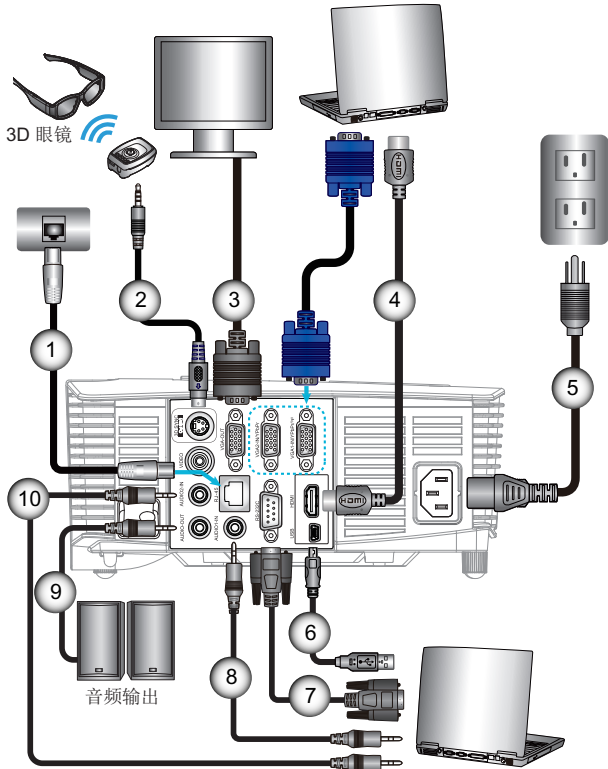

- ❖ 由于各国家/地区的应用不同,有些地区可能有不同的附件。
- ❖ (*) 可选配件

1.....	Rj-45 线
2.....	*3D发射器线
3.....	.VGA 线
4.....	*HDMI线
5.....	电源线
6.....	*USB线
7.....	.RS-232C 线
8.....	* 音频1 输入线
9.....	* 音频输出线
10.....	* 音频2 输入线

连接视频源

DVD播放机、Blu-ray播放机、机顶盒、HDTV接收机、游戏控制台

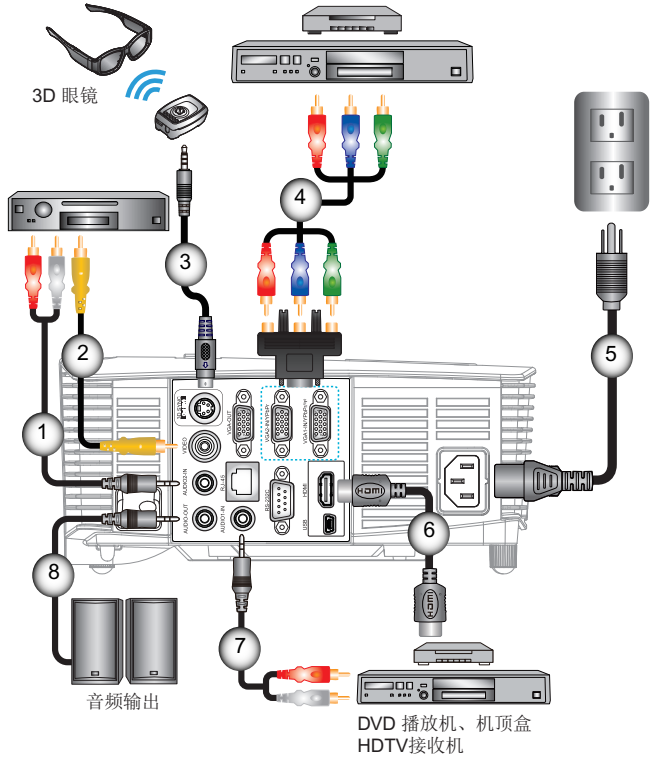

- ❖ 由于各国家/地区的应用不同,有些地区可能有不同的附件。
- ❖ (*) 可选配件

- | | |
|--------|------------|
| 1..... | * 音频2 输入线 |
| 2..... | * 影像线 |
| 3..... | *3D发射器线 |
| 4..... | *3 RCA 分量线 |
| 5..... | 电源线 |
| 6..... | *HDMI线 |
| 7..... | * 音频1 输入线 |
| 8..... | * 音频输出线 |

连接3D音频设备



- ❖ 在使用投影机3D功能前，3D视频源设备必须已经开机。

如果您已经如图所示，用HDMI线将设备连接在一起，则可以从开始了。打开您的3D视频源和3D投影机的电源。

PlayStation® 3 游戏

- 确保您已经将您的游戏机更新为最新软件版本。
- 转到“设置菜单 -> 显示设置 -> 影像输出 -> HDMI”。选择“Automatic”，然后按照屏幕上的说明操作。
- 插入3D游戏光盘，您也可以通过PlayStation®网络下载游戏和进行3D更新。
- 启动游戏。在游戏中菜单中，选择“玩3D游戏”。

Blu-ray 3D™ 播放器

- 确保您的播放器可以支持3D Blu-ray™光盘，并且3D输出已启用。
- 将3D Blu-ray™光盘插入播放器，然后按“播放”。

3D电视（如：SKY 3D, DirecTV）

- 联系您的电视服务提供商，开启3D频道。
- 开启3D频道后，切换到3D频道。
- 您会看到两个图像并排显示。
- 切换至3D投影机的“Side By Side”。此选项位于投影机OSD菜单的“显示设定”部分。

具有2D 1080i 并排信号输出的3D设备（如：3D DV/DC）

- 连接3D设备，并切换到通过2D并排输出到3D投影机来输出3D内容。
 - 您会看到两个图像并排显示。
- 切换至3D投影机的“Side By Side”。此选项位于投影机OSD菜单的“显示设定”部分。



- ❖ 若输入普通的2D视频，请按“3D影像格式”按钮以调至“自动”模式。
- ❖ 如果“Side By Side”已启用，2D视频内容将不能正确显示。

如果从HDMI 1.4a信号源（例如，3D Blu-ray）中观看3D内容，您的3D眼镜应始终同步。如果从HDMI 1.3信号源（例如，使用Side By Side模式的3D广播）观看3D内容，可能需要使用投影机的3D同步-反转选项来优化您的3D体验。此选项位于投影机OSD菜单的“显示设定 -> 3D”部分。

安装

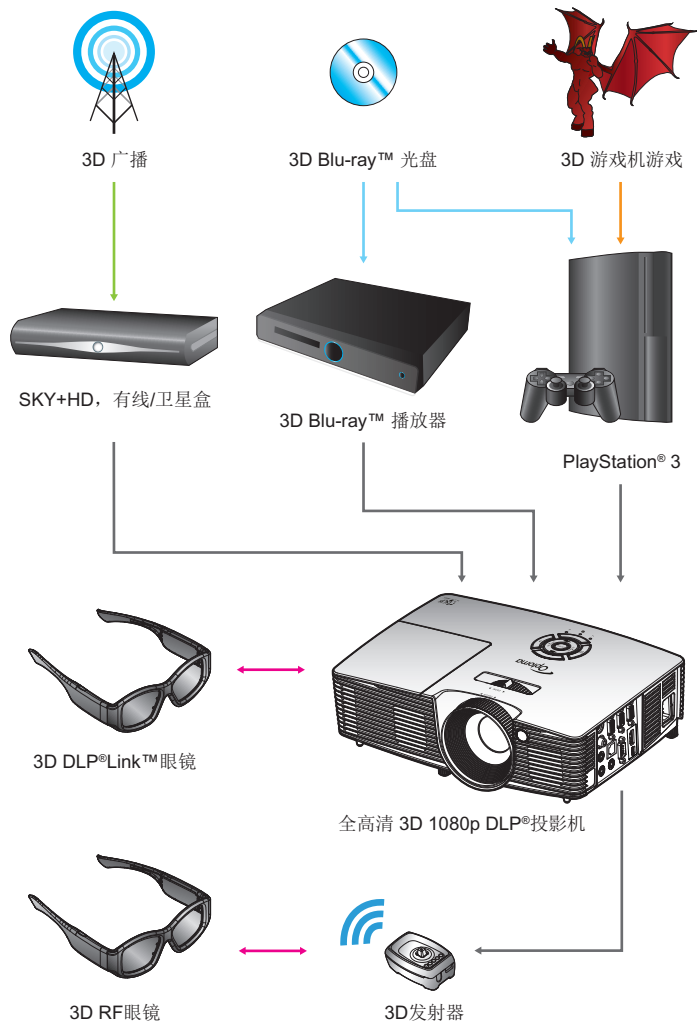



❖ 有关详情，请参考 3D 眼镜用户指南。

使用 3D 眼镜

1. 开启3D眼镜。
2. 验证 3D 内容已发送到投影机并且信号兼容投影机规格。
3. 开启3D投影机的“3D模式”（关/DLP-Link/VESA 3D - 取决于您使用的眼镜类型）。此选项位于投影机 OSD 菜单的“显示设定”部分。
4. 戴上 3D 眼镜，确认投影机画面的图像显示是否为 3D 立体画面且眼睛不会感觉疲劳。
5. 如果图像没有显示为 3D，请检查 3D 设备是否已正确设置为发出 3D 图像。或者，当输入信号为 2D 1080i 并排时，“Side By Side”应打开，并重复前面的步骤 1 ~ 4。
6. 可能需要使用投影机的“3D 同步反转”选项来优化您的 3D 体验。此选项位于投影机 OSD 菜单的“显示设定”部分。
7. 关闭 3D 眼镜：按“Power”按钮，按住直到 LED 灯熄灭。
8. 有关详情，请参考 3D 眼镜用户指南，或制造商的网站。

打开/关闭投影机电源

打开投影机电源

1. 取下镜头盖。❶
 2. 安全连接电源线和信号线。连接后，开机/待机 LED 将变成红色。
 3. 按投影机或遥控器顶部的“”按钮打开灯泡电源。开机/待机 LED 此时变成绿色或蓝色。❷
开机画面显示约10秒钟。第一次使用本投影机时，会提示您选择菜单的语言和投影机的省电模式。
 4. 打开并连接您投影显示的的信号源设备（计算机、笔记本电脑、视频播放机等）的电源，投影机将自动侦测信号源投影显示。否则，按菜单按钮以转到“选项”。
确保“信号源锁定”已设为“关”。
- ❖ 如果同时连接了多个信号源，则可以按键盘上的“SOURCE”按钮或遥控器上的直接信号源键切换输入。



- ❖ 首先打开投影机电源，然后选择信号源。

- ❖ (*) 可选配件



警告：

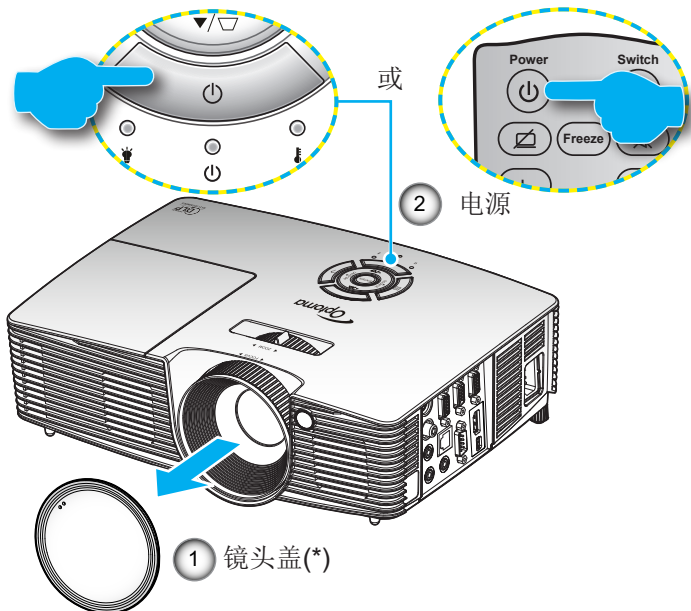

- ❖ 并非所有的投影机都配有镜头盖。出于对于您安全的考虑，如果投影机配备了镜头盖，则请确保您开启投影机之前已将其取下。



关闭投影机

1. 按遥控器上或键盘上的“”按钮，关闭投影机。屏幕上显示下面的消息。



- 再次按“”按钮以进行确认，否则该消息将在 15 秒后消失。第二次按“”按钮时，投影机将显示倒计时并关机。
2. 散热风扇继续转动约 10 秒以进行散热，开机/待机 LED 灯将会闪烁绿色或蓝色灯。当开机/待机 LED 灯稳定显示红色时，表示投影机已进入待机模式。
如果希望使投影机重新返回工作状态，必须等待投影机完成散热过程并已进入待机模式。一旦进入待机模式，只需按“”按钮即可重新启动投影机。
 3. 从电源插座和投影机上拔掉电源线。
 4. 切勿在电源关闭过程完成之后立即打开投影机电源。



- ❖ 如果投影机出现这些现象，请与附近的服务中心联系。如欲了解更多信息，请参见第76-77页。

警告指示灯

当警告指示灯（如下所述）点亮时，投影机将自动关闭：

- ❖ “LAMP” LED 指示灯亮红色，并且“开机/待机”指示灯闪烁红色。
- ❖ 若开机/待机指示灯闪烁红色，则“温度”LED 指示灯显示为红色。这表示投影机过热。正常情况下，投影机可以重新开启。
- ❖ “TEMP” LED 指示灯闪烁红色，并且“开机/待机”指示灯闪烁红色。

从投影机上拔掉电源线，等待30秒，然后再试一次。如果警告指示灯仍点亮，请与附近的服务中心联系以寻求帮助。

调整投影图像

调整投影机高度

本投影机配有升降支脚，用于调整图像高度。

1. 找到投影机下面的可调支脚，以调节投影机的高度。
2. 顺时针转动可调节环以升高投影机或逆时针以降低它。根据需要对其余支脚重复操作。

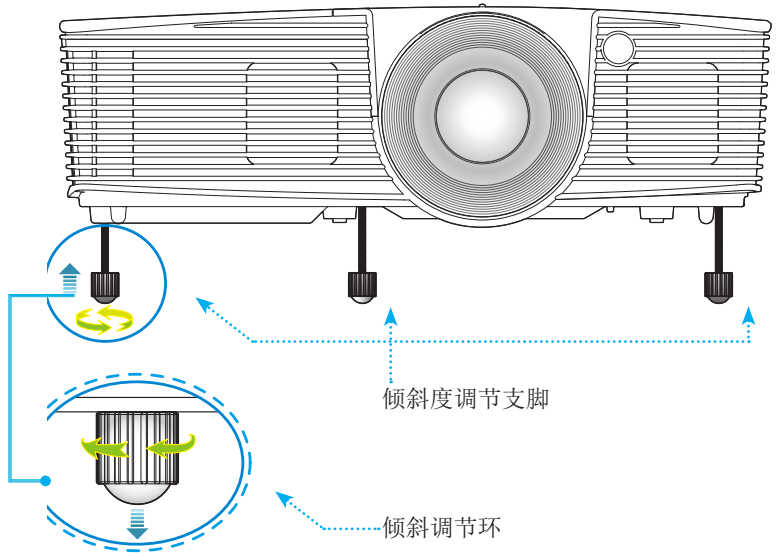

投影机的变焦/聚焦调整

您可以调节变焦环以放大/缩小图像。要将图像聚焦，旋转调焦环直到图像清晰。

- ▶ 标准投射系列 (XGA): 本投影机的聚焦范围是 3.94 到 32.81 英尺 (1.2 到 10.0 米)。
- ▶ 标准投射系列 (WXGA): 该系列投影机的聚焦范围为 3.94 至 27.23 英尺 (1.2 至 8.3 米)。

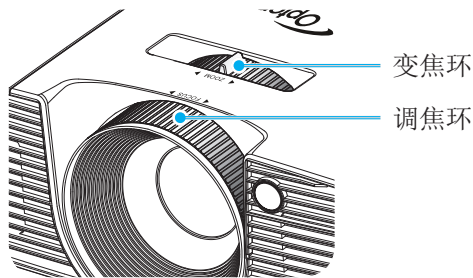

调整投影图像尺寸

- ▶ 投影图像尺寸范围 (XGA) 是 30.8 到 307.6 英寸 (0.78 到 7.81 米)。
- ▶ 投影图像尺寸范围 (WXGA) 是 36.3 到 301.0 英寸 (0.92 到 7.65 米)。

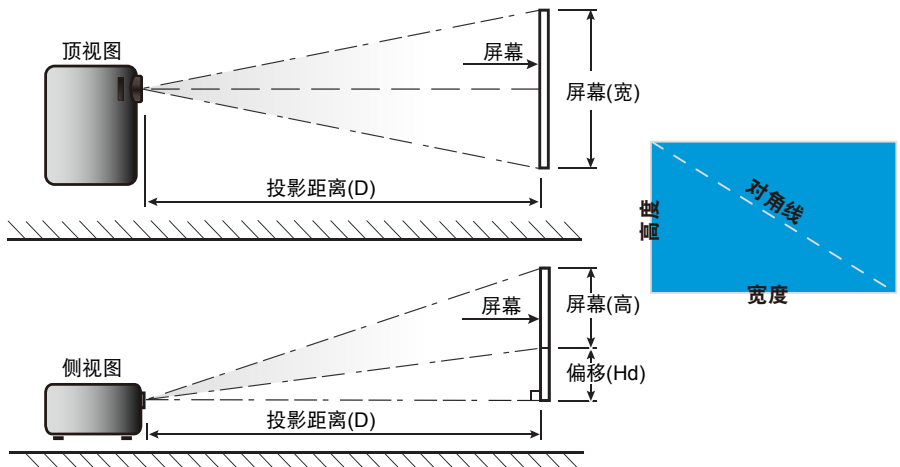

标准投射 (XGA)

16:9屏幕的 对角线长度 (英寸)	屏幕尺寸W x H				投影距离(D)				偏移(Hd)	
	(m)		(英寸)		(m)		(英尺)			
	宽度	高度	宽度	高度	广角	远焦	广角	远焦	(m)	(英寸)
30.0	0.61	0.46	24.00	18.00	0.98	1.17	3.2	3.84	0.07	2.70
40.0	0.81	0.61	32.00	24.00	1.30	1.56	4.27	5.12	0.09	3.60
60.0	1.22	0.91	48.00	36.00	1.95	2.34	6.40	7.68	0.14	5.40
70.0	1.42	1.07	56.00	42.00	2.28	2.73	7.47	8.96	0.16	6.30
80.0	1.63	1.22	64.00	48.00	2.60	3.12	8.53	10.24	0.18	7.20
90.0	1.83	1.37	72.00	54.00	2.93	3.51	9.60	11.52	0.21	8.10
100.0	2.03	1.52	80.00	60.00	3.25	3.90	10.67	12.80	0.23	9.00
120.0	2.44	1.83	96.00	72.00	3.90	4.68	12.80	15.36	0.27	10.80
150.0	3.05	2.29	120.00	90.00	4.88	5.85	16.00	19.20	0.34	13.50
180.0	3.66	2.74	144.00	108.00	5.85	7.02	19.20	23.04	0.41	16.20
250.0	5.08	3.81	200.00	150.00	8.13	9.75	26.67	32.00	0.57	22.50
300.0	6.10	4.57	240.00	180.00	9.75	11.70	32.00	38.40	0.69	27.00
307.0	6.24	4.68	245.60	184.20	9.98	11.98	32.75	39.30	0.70	27.63

❖ 本表仅供用户参考。

标准投射 (WXGA)

16:9屏幕的 对角线长度 (英寸)	屏幕尺寸W x H				投影距离(D)				偏移(Hd)	
	(m)		(英寸)		(m)		(英尺)			
	宽度	高度	宽度	高度	广角	远焦	广角	远焦	(m)	(英寸)
30.0	0.65	0.40	25.44	15.90	0.83	0.99	2.71	3.26	0.05	1.97
40.0	0.86	0.54	33.92	21.20	1.10	1.32	3.62	4.34	0.07	2.63
60.0	1.29	0.81	50.88	31.80	1.65	1.99	5.43	6.51	0.10	3.94
70.0	1.51	0.94	59.36	37.10	1.93	2.32	6.33	7.60	0.12	4.60
80.0	1.72	1.08	67.84	42.40	2.21	2.65	7.24	8.68	0.13	5.26
90.0	1.94	1.21	76.32	47.70	2.48	2.98	8.14	9.77	0.15	5.91
100.0	2.15	1.35	84.80	53.00	2.76	3.31	9.05	10.85	0.17	6.57
120.0	2.58	1.62	101.76	63.60	3.31	3.97	10.85	13.03	0.20	7.89
150.0	3.23	2.02	127.20	79.50	4.14	4.96	13.57	16.28	0.25	9.86
180.0	3.88	2.42	152.64	95.40	4.96	5.96	16.28	19.54	0.30	11.83
250.0	5.38	3.37	212.00	132.50	6.89	8.27	22.61	27.14	0.42	16.43
300.0	6.46	4.04	254.40	159.00	8.27	9.93	27.14	32.56	0.50	19.72





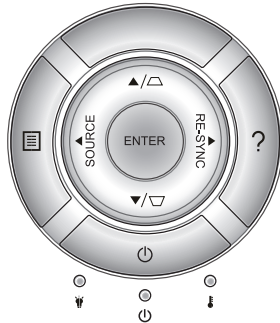

❖ 本表仅供用户参考。

键盘和遥控器

键盘



使用键盘

电源		参见第16-17页的“打开/关闭投影机电源”部分。
重新同步	RE-SYNC	根据输入源自动同步投影机。
ENTER	ENTER	确认您选择的项目。
SOURCE	SOURCE	按“SOURCE”选择输入信号。
Menu		按“Menu”以启动屏幕显示(OSD)菜单。如要退出OSD，请再按一次“Menu”。
帮助	?	帮助菜单（仅在未显示 OSD 菜单时使用）。
四向选择键		使用▲▼◀▶选择项目或调整选择内容。
梯形校正		使用  调整由于倾斜投影机而造成的图像失真。(±40度)
灯泡LED		指明投影机的灯泡状态。
温度LED		指明投影机的温度状态。
开机/待机LED		指明投影机的状态。

用户控制

遥控器

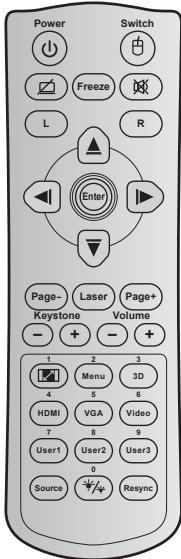

使用遥控器

电源		按下以打开 / 关闭投影机。
开关		按下以打开 / 关闭 USB 鼠标。
显示空白/ 音频静音		按下以隐藏 / 取消隐藏屏幕画面，并关闭 / 打开音频。
画面冻结		按下以冻结投影机图像。
静音		暂时关闭/打开音频。
单击鼠标左键	L	使用鼠标左键单击。
单击鼠标右键	R	使用鼠标右键单击。
四向选择键		使用▲▼◀▶选择项目或调整选择内容。
Enter		确认您选择的项目。
页面 -		按下向下翻页。
激光		用作激光教鞭。
页面 +		按下向上翻页。
梯形校正		按下以调整由于投影机倾斜而造成的图像失真。
音量		按下进行调节以增大/减小音量。
宽高比 / 1		▶按此键改变所显示图像的画面比例。 ▶用作数值小键盘数字“1”。
Menu / 2		▶按下以显示或退出投影机的屏幕显示菜单。 ▶用作数值小键盘数字“2”。

用户控制

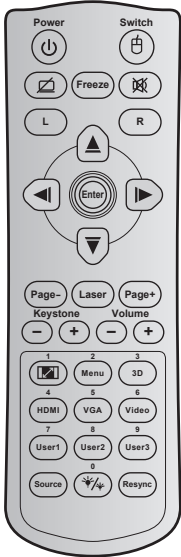

使用遥控器

3D / 3		<ul style="list-style-type: none"> ▶按下以手动选择一种与您的3D内容相匹配的3D模式。 ▶用作数值小键盘数字 "3"。
HDMI 4		<ul style="list-style-type: none"> ▶按下以选择 HDMI 源。 ▶用作数值小键盘数字 "4"。
VGA 5		<ul style="list-style-type: none"> ▶按下可以选择 VGA 信号源。 ▶用作数值小键盘数字 "5"。
影像/6		<ul style="list-style-type: none"> ▶按下以选择复合影像信号源。 ▶用作数值小键盘数字 "6"。
用户 1 / 7 ; 用户 2 / 8 ; 用户 3 / 9		<ul style="list-style-type: none"> ▶用户定义的键。请参见第56页进行设置。 ▶相应地用作数值小键盘数字 "7"、"8" 和 "9"。
信号源		按下以选择输入信号。
亮度模式 / 0		<ul style="list-style-type: none"> ▶按下以自动调节画面亮度，以获得最佳的对比度性能。 ▶用作数字小键盘数字 "0"。
重新同步		按下以将投影机自动同步到输入信号源。

安装电池

遥控器随附2节AAA电池。

只应使用制造商推荐的相同或同等类型的电池。

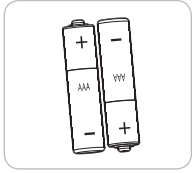

小心

电池使用不当可能导致化学漏液或爆炸。请务必遵循下述指导说明。

请勿混用不同类型的电池。电池类型不同，特性也不同。

请勿混用新旧电池。新旧电池混用会缩短新电池使用寿命或导致旧电池化学漏液。

电池没电后，应尽快取出。若皮肤接触到电池漏液化学物质，可能会造成损伤。如发现任何化学漏液，应用布擦拭干净。

因存放条件差异，此产品随附电池的预期使用寿命可能会缩短。

若长时间不使用遥控器单元，应取出电池。

在废弃电池时，务必遵守相关国家或地区的法规。

使用帮助按钮

帮助功能可确保用户轻松设置和使用。

- ▶ 键盘上的“?”按钮可以打开“帮助菜单”。

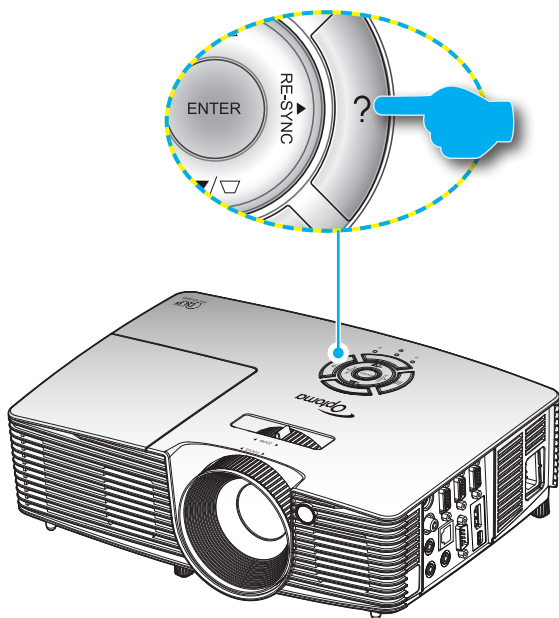

- ▶ 仅当未检测到输入源时可使用帮助菜单按钮的功能。



❖ 如欲了解更多信息，请参见第60-62页的“故障排除”部分。

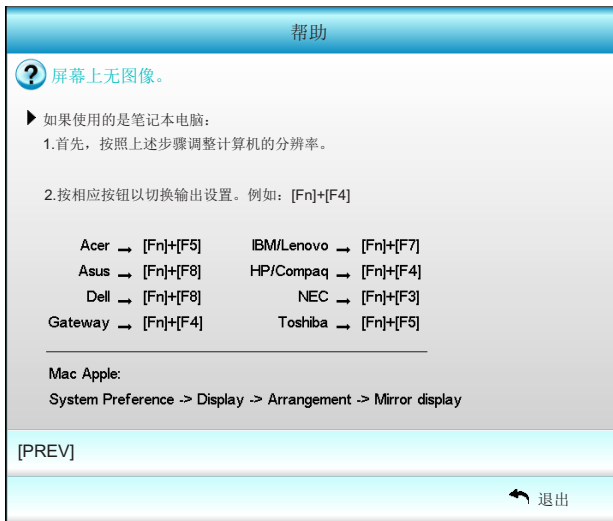
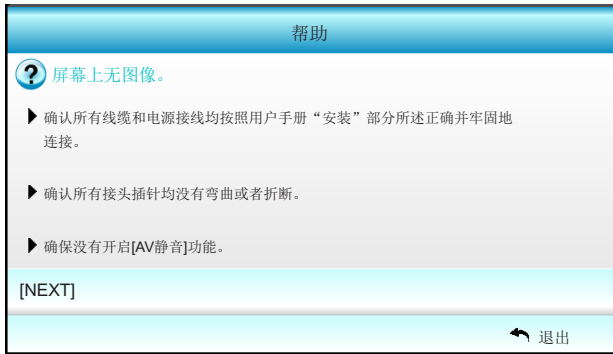

用户控制

- ▶ 在检测到输入源时按帮助按钮将显示下列页面，可以帮助您诊断问题。



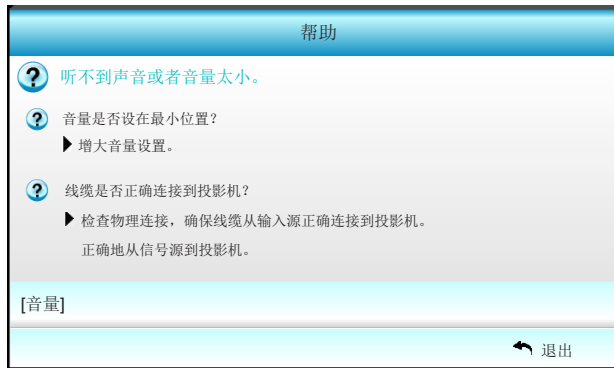

屏幕显示菜单

本投影机具有一个多语言屏幕显示 (OSD) 菜单，可以调整图像并更改多种设置。投影机将自动侦测信号源投影显示。

操作方法



1. 如要打开OSD菜单，请按遥控器或键盘上的“Menu”。
2. 当显示 OSD 时，使用 ◀▶ 键选择主菜单中的项目。在特定页上进行选择时，按 ▼ 或 “Enter” 键进入子菜单。
3. 使用 ▲▼ 键在子菜单中选择所需项目，然后按 ▶ 或 “Enter” 键查看更多设置。通过 ◀▶ 键调整设置。
4. 在子菜单中选择下一个要调整的项目，并按照如上所述进行调整。
5. 按 “Enter” 或 “Menu” 进行确认，屏幕将返回主菜单。
6. 如要退出，请再次按 “Menu”。OSD 菜单将关闭，投影机自动保存新的设置。



菜单树

主菜单	子菜单	设置		
图像	显示模式	演示 / 明亮 / 电影 / sRGB / 黑板 / DICOM SIM. / 用户 / 3D		
	亮度	-50~+50		
	对比度	-50~+50		
	锐度	1-15		
	色彩	-50~+50		
	色度	-50~+50		
	进阶选项	Gamma	电影 / 影像 / 图像 / 标准 / 黑板 / DICOM SIM.	
		BrilliantColor™	1 至 10	
		色温	暖色 / 中 / 冷色	
		颜色设置	红色 / 绿色 / 蓝色 / 青色 / 洋红 / 黄色 白色 恢复原值	色调 / 饱和度 / 增益 [-50-50] 红色 / 绿色 / 蓝色 [-50-50] 是 / 否
		颜色空间	不是 HDMI 输入: 自动 / RGB / YUV HDMI 输入: 自动 / RGB(0-255) / RGB(16-235) / YUV	
		信号	Automatic 相位 (VGA) 频率 (VGA) 水平位置 (VGA) 垂直位置 (VGA) 退出	开 / 关
		退出		
		恢复原值	是 / 否	
	显示设定	影像比例	XGA: 4:3、16:9、Native、自动 / WXGA: 4:3、16:9 或 16:10、LBX、Native、自动	
		边缘遮盖	0-10	
		缩放	-5-25	
影像位移调整		水平位移	右 / 左 (中心的图标)	-100~+100
		垂直位移	上 / 下 (中心的图标)	-100~+100
梯形失真调节			-40~+40	
3D		3D 模式	关 / DLP-Link / VESA 3D	
		3D 影像格式	自动 / Side By Side / Top and Bottom / Frame Sequential	
		3D -> 2D	3D / L / R	
		3D 同步反转	开 / 关	
	退出			
设置	语言	English / Deutsch / Français / Italiano / Español / Português / Svenska / Nederlands / Norsk/Dansk / Polski / Русский / Suomi / ελληνικά / Magyar / Čeština / العربية / 繁體中文 / 简体中文 / 日本語 / 한국어 / ไทย / Türkçe / فارسی / Tiếng Việt / Română / Bahasa Indonesia		

用户控制

主菜单	子菜单	设置		
	投影方式			
	菜单位置			
	画面类型		16:10 / 16:9 (WXGA)	
声音设定	内置扬声器		开 / 关	
	静音		开 / 关	
	音量		音频 (0~10)	
	音频输入		默认 / 音频 1 / 音频 2	
	Audio Out(Standby)		开 / 关	
	退出			
	安全设定	安全设定		开 / 关
	安全定时		月 (0~12 /)	
			天 (0~30 /)	
			小时 (0~24 /)	
			退出	
	更改密码			
	退出			
	投影机ID		00~99	
网络	LAN Settings	网络状态	Connected / Disconnected (只读)	
		DHCP	开 / 关	
		IP 地址		
		子网掩码		
		网关		
		DNS		
		MAC Address	只读	
		退出		
		Control Settings	Crestron	开 / 关 (端口:41794)
			Extron	开 / 关 (端口:2023)
	PJ Link		开 / 关 (端口:4352)	
	AMX Device Discovery		开 / 关 (端口:1023)	
	Telnet		开 / 关 (端口:23)	
	HTTP		开 / 关 (端口:80)	
	应用		是 / 否	
	进阶选项	开机画面	默认 / 中性	
		屏幕捕获		
限制字幕		关 / CC1 / CC2		
无线		开 / 关		
退出				
退出				
选项	输入源	VGA1 / VGA2 / 影像 / HDMI		
	信号源锁定	开 / 关		

用户控制

主菜单	子菜单	设置
	高海拔模式	开 / 关
	信息隐藏	开 / 关 警告消息 & 电源关闭 不隐藏
	按键锁定	开 / 关
	测试图案	无 / 网格 / 白色图案
	红外功能	开 / 关 / 顶端 / 前方
	背景颜色	黑色 / 红色 / 蓝色 / 绿色 / 白色
灯泡设定	灯泡已用时间	0~ 9999
	灯泡使用寿命提示	开 / 关
	灯泡模式	明亮 / 节能 / 高动态节能模式 / Eco+
	灯泡时数重置	是 / 否
	退出	
遥控设定	用户1	VGA2 / LAN / 亮度 / 对比度 / Sleep Timer
	用户2	VGA2 / LAN / 亮度 / 对比度 / Sleep Timer
	用户3	VGA2 / LAN / 亮度 / 对比度 / Sleep Timer
进阶选项	电源侦测自动开机	开 / 关
	自动关机(分)	0-180 [一步: 5 分钟]
	睡眠定时(分)	0-990 [一步: 30 分钟]
	Quick Resume	开 / 关
	电源模式(待机)	活动 / 节能
滤网设定 (选配)	Filter Usage Hours	只读 [范围 0 - 9999]
	Optional Filter Installed	是 / 否
	滤网使用提醒	关 / 300 hr / 500 hr / 800 hr / 1000 hr
	重置滤网使用时数	是 / 否
	退出	
恢复原值	是 / 否	
退出		

图像



显示模式

对于许多类型的图像，投影机里有很多已经优化了的出厂预置。

- ▶ 演示：此模式适用于在公众面前显示到 PC 的连接。
- ▶ 明亮：PC 输入的最高亮度。
- ▶ 电影：此模式适合观看影像。
- ▶ sRGB：标准化的、准确的颜色。
- ▶ 黑板：当投影到黑板（绿色）时，应选择此模式，以实现最佳色彩设置。
- ▶ DICOM SIM.：此模式可以投射单色医学图像，如 X 射线造影、MRI 等。
- ▶ 用户：记忆用户的设置。
- ▶ 3D：想体验 3D 效果，您需要一副 3D 眼镜，请确保您的 PC/便携式设备具有 120 Hz 信号输出四组缓冲图形卡并已安装了 3D 播放器。

亮度

调整图像的亮度。

- ▶ 按 ◀ 可以使图像变暗。
- ▶ 按 ▶ 可以使图像变亮。

对比度

对比度控制图片最亮和最暗部分之间的差异程度。

- ▶ 按 ◀ 可以降低对比度。
- ▶ 按 ▶ 可以提高对比度。

锐度

调整图像清晰度。

- ▶ 按 ◀ 可以降低锐度。
- ▶ 按 ▶ 可以提高锐度。

色彩

将视频图像从黑白调整为完全饱和的颜色。

- ▶ 按 ◀ 降低图像的饱和度。
- ▶ 按 ▶ 提高图像的饱和度。

色度

调整红绿色平衡。

- ▶ 按 ◀ 增加图像中的绿色数量。
- ▶ 按 ▶ 增加图像中的红色数量。

恢复原值

选择“是”可恢复“图像”的出厂默认设置。

退出

按下“退出”，退出菜单。

图像 | 进阶选项



Gamma

这允许您设置 gamma 曲线类型。完成初始设置和微调后，可以执行 Gamma 调整步骤优化图像输出。

- ▶ 电影：用于家庭影院。
- ▶ 影像：用于视频或 TV 信号源。
- ▶ 图像：用于 PC/照片信号源。
- ▶ 标准：用于标准化设置。
- ▶ 黑板：当投影到黑板（绿色）时，应选择此模式，以实现最佳色彩设置。
- ▶ DICOM SIM.：此模式可以投射单色医学图像，如 X 射线造影、MRI 等。

BrilliantColor™

采用新的色彩处理算法和系统级增强功能，此可调项目可以在提供逼真、丰富图片色彩的同时，微调图片亮度。范围是“1”到“10”。如果希望图像更鲜艳更明亮一些，可以向最高设置方向调整。如果要让图像平缓自然一些，可以向最低设置方向调整。

色温

选择色温：暖色、中、和冷色。

颜色设置

按 ► 进入下一个菜单，然后使用 ▲ 或 ▼ 或 ◀ 或 ▶ 以选择项目。



- ▶ 红色/绿色/蓝色/青色/洋红/黄色：使用 ◀ 或 ▶ 可选择色调、饱和度和增益颜色。

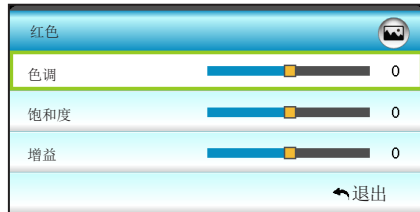

- ▶ 白色：使用 ◀ 或 ▶ ，选择红色、绿色和蓝色颜色。

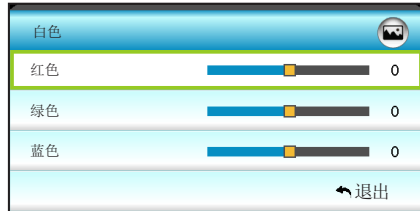

- ▶ 恢复原值：选择“↺ 恢复原值”可恢复颜色调整的出厂默认设置。

颜色空间

选择合适的颜色矩阵类型：

- ▶ 非 HDMI 输入：自动、RGB或YUV。
- ▶ HDMI 输入：自动、RGB(0~255)、RGB(16~235)或YUV。

退出

按下“退出”，退出菜单。

图像 | 进阶选项 | 信号 (RGB)



- ❖ “信号”仅用于模拟 VGA (RGB) 信号。
- ❖ 如果“信号”是自动的，则相位、频率项会呈灰色显示，如果“信号”不是自动的，则显示相位、频率项，这样用户可以手动调节，调节之后会保存在设置中，之后可用于投影机的再次关闭和启动。

Automatic

自动选择信号。如果您使用此功能，相位、频率项会呈灰色显示，如果“信号”不是自动，将显示相位、频率项，用户可以手动调整，调整之后会保存在设置中，可用于投影机关闭和再次启动时。

相位

同步投影机与计算机显卡之间的信号时序。如果图像不稳定或闪烁，可以使用此功能进行修正。

频率

更改显示数据的频率，使其与计算机显卡的频率匹配。仅当图像看起来垂直闪烁时，使用此功能。

水平位置

- ▶ 按 ◀ 将图像左移。
- ▶ 按 ▶ 将图像右移。

垂直位置

- ▶ 按 ◀ 将图像下移。
- ▶ 按 ▶ 将图像上移。

退出

按下“退出”，退出菜单。

显示设定



影像比例

可以使用此功能选择所需的宽高比。

XGA

- ▶ 4:3: 此影像比例适用于 4:3 输入源。
- ▶ 16:9: 此图像比例适用于16:9 输入源，如针对宽屏电视的 HDTV 和 DVD 增强。
- ▶ **Native:** 此影像比例显示原始图像而没有任何缩放。
- ▶ **自动:** 自动选择合适的显示影像比例。

信号源	480i/p	576i/p	1080i/p	720p
4:3	调整至 1024 x 768			
16:9	调整至 1024 x 576			
Native	不进行调整；该分辨率取决于具体的输入源，然后将显示出来。			
自动	<ul style="list-style-type: none"> ▶若信号源为 4:3，则自动调整大小至 1024 x 768 ▶若信号源为 16:9，则自动调整大小至 1024 x 576 ▶若信号源为 15:9，则自动调整大小至 1024 x 614 ▶若信号源为 16:10，则自动调整大小至 1024 x 640 			

WXGA

- ▶ 4:3: 此影像比例适用于 4:3 输入源。
- ▶ 16:9: 此图像比例适用于 16:9 输入源，如针对宽屏电视的 HDTV 和 DVD 增强。
- ▶ 16:10: 此影像比例用于 16:10 输入源，如宽屏笔记本电脑。
- ▶ LBX: 此影像比例适用于非 16x9、宽屏信号源以及利用外部 16x9 镜头以全分辨率显示的 2.35:1 宽高比的用户。
- ▶ Native: 此影像比例显示原始图像而没有任何缩放。
- ▶ 自动: 自动选择合适的显示影像比例。

关于 LBX 模式的详细信息:

1. 一些宽屏DVD未针对16x9电视进行增强。因此，图像以16:9模式显示时看起来不正确。在这种情况下，请尝试使用4:3模式观看DVD。如果内容本身不是4:3，在16:9显示屏上图像四周会出现黑条。对于此类型的内容，可以使用LBX模式使图像占满16:9显示屏。
2. 如果使用外部横向压缩镜头，此 LBX 模式还允许您观看 2.35:1 内容（包括 Anamorphic DVD 和 HDTV 电影信号源），前提是该内容针对在 16x9 显示屏上观看 2.35:1 宽图像进行了变形宽屏增强。在此情况下，没有黑条。灯泡功率和垂直分辨率得到完全利用。

16:9屏幕	480i/p	576i/p	1080i/p	720p	计算机
4:3	调整至 960 x 720				
16:9	调整至 1280 x 720				
LBX	调整到 1280 x 960，以在屏幕上得到中央 1280 x 720 的图像显示。				
Native	1:1映射居中		1:1 映射显示 1280 x 720	1280 x 720 居中	1:1映射居中
自动	▶ 选择此影像比例时，屏幕类型自动变成 16:9 (1280 x 720) ▶ 若信号源为 4:3，则自动调整大小至 960 x 720 ▶ 若信号源为 16:9，则自动调整大小至 1280 x 720 ▶ 若信号源为 15:9，则自动调整大小至 1200 x 720 ▶ 若信号源为 16:10，则自动调整大小至 1152 x 720				

16:10 屏幕	480i/p	576i/p	1080i/p	720p	计算机
4:3	调整至 1066 x 800				
16:10	调整至 1280 x 800				
LBX	调整到 1280 x 960, 以在屏幕上得到中央 1280 x 800 的图像显示。				
Native	1:1映射居中	1:1映射显示 1280 x 800	1280 x 720 居中	1:1映射居中	
自动	<ul style="list-style-type: none">▶ 输入源将调整到 1280 x 800 显示区域, 并会保持其原始图像的比例。▶ 若信号源为 4:3, 则自动调整大小至 1066 x 800▶ 若信号源为 16:9, 则自动调整大小至 1280 x 720▶ 若信号源为 15:9, 则自动调整大小至 1280 x 768▶ 若信号源为 16:10, 则自动调整大小至 1280 x 800				

边缘遮盖

对图像进行边缘遮盖以去除视频信号源边缘上的视频编码噪点。

缩放

- ▶ 按 ◀ 减小图像的尺寸。
- ▶ 按 ▶ 放大投影屏幕上的图像。

影像位移调整

- 按 ▶ 进入下一个菜单（如下所示），然后使用 ▲ 或 ▼ 或 ◀ 或 ▶ 以选择项目。

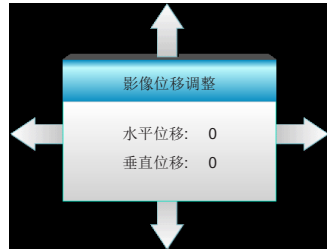

- ▶ 水平位移: 按 ◀▶ 可水平移动投影的图像位置。
- ▶ 垂直位移: 按 ▲▼ 可垂直移动投影的图像位置。

梯形失真调节

按 ◀ 或者 ▶ 调节图像垂直失真, 使图像更为方正。

退出

按下“退出”，退出菜单。



- ❖ 每个 I/O 都具有不同的“边缘遮盖”设置。
- ❖ “边缘遮盖”和“缩放”无法同时工作。

显示设定 | 3D



- ❖ 仅3D时序支持3D影像格式（参见第69页）。
- ❖ “3D影像格式”设置仅适用于非HDMI 1.4a的3D信号。

3D 模式

- ▶ 关：选择“关”时关闭3D模式。
- ▶ DLP-Link：选择“DLP-Link”可使用 DLP Link 3D 眼镜的优化设置。（参见第 15 页）。
- ▶ VESA 3D：选择“VESA 3D”可使用 VESA 3D 眼镜的优化设置。（参见第 15 页）。

3D -> 2D

- ▶ 3D：显示 3D 信号。
- ▶ L（左）：显示3D内容的左侧帧。
- ▶ R（右）：显示3D内容的右侧帧。

3D 影像格式

- ▶ 自动：当检测到3D识别信号时，自动选择3D影像格式。
- ▶ Side By Side：以“并排”影像格式显示 3D 信号。
- ▶ Top and Bottom：以“Top and Bottom”格式显示 3D 信号。
- ▶ Frame Sequential：以“Frame Sequential”格式显示 3D 信号。

3D 同步反转

- ▶ 按“开”可改变左侧和右侧的帧内容。
- ▶ 按“关”可获取默认帧内容。

退出

按下“退出”，退出菜单。

设置



语言

选择多语种 OSD 菜单。按 ► 进入子菜单，然后使用 ▲ 或 ▼ 或 ◀ 或 ▶ 键来选择所需的语言。按“Enter”完成选择。

语言			
English	Nederlands	Čeština	Türkçe
Deutsch	Norsk/Dansk	عربي	فارسی
Français	Polski	繁體中文	Tiếng Việt
Italiano	Русский	简体中文	Română
Español	Suomi	日本語	Bahasa Indonesia
Português	ελληνικά	한국어	
Svenska	Magyar	ไทย	← 退出

用户控制







- ❖ 背投-桌面和背投-吊装时使用透明屏幕。



- ❖ “画面类型”仅适用于 WXGA。

投影方式

- ▶  正投-桌面
这是默认选择。图像直线投影到屏幕上。
- ▶  背投-桌面
当选择时，图像反转。
- ▶  正投-吊装
当选择时，图像上下颠倒。
- ▶  背投-吊装
当选择时，图像反转并上下颠倒。

菜单位置

选择显示屏上的菜单位置。

画面类型

选择 16:10 或 16:9 屏幕类型。

投影机ID

ID定义可以通过菜单进行设置（范围0-99），用户可通过RS232控制各个投影机。

退出

按下“退出”，退出菜单。

设置 / 声音设定



- ❖ “静音”功能可影响内部和外部扬声器的音量。

内置扬声器

选择“开”或“关”可打开或关闭内置扬声器。

静音

- ▶ 选择“开”以开启静音。
- ▶ 选择“关”可关闭静音。

音量

- ▶ 按 ◀ 减小音量。
- ▶ 按 ▶ 增大音量。

音频输入

默认的音频设置位于投影机后面板上。使用此选项将音频输入（1或2）重新分配给当前的图像信号源。每个音频输入都可指派给多个视频信号源。

- ▶ 默认。
- ▶ 音频 1: VGA 1 和 VGA 2。
- ▶ 音频 2: Video。

Audio Out(Standby)

选择“开”或“关”以打开或关闭音频输出。

退出

按下“退出”，退出菜单。

设置 | 安全设定



安全设定

- ▶ 开：选择“开”可在打开投影机时使用安全验证。
- ▶ 关：选择“关”能够切换投影机，无需密码验证。

安全定时

选择时间 (月/天/小时) 功能可设置投影机使用的小时数。经过此时间后，会提示您重新输入密码。

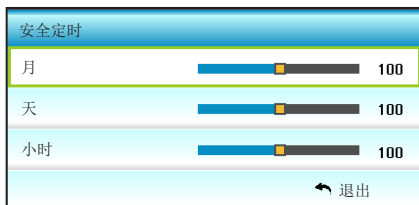



- ❖ 密码默认值是“1234”（初次使用时）。

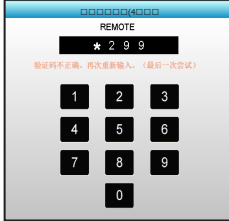

更改密码

▶ 第一次：

1. 使用“Enter”键设置密码。
2. 密码必须是4位。
3. 使用遥控器上的数字键或屏幕数字键盘输入新密码，然后按“Enter”键确认密码。

▶ 更改密码：

（如果您的遥控器没有数字键盘，请使用上/下箭头更改密码的每一位，然后按“确定”确认）

1. 按“Enter”输入旧密码。
2. 使用数字按钮或屏幕数字键盘以输入当前密码，然后按“Enter”键确认。
3. 使用遥控器上的数字按钮输入新密码（4位），然后按“Enter”进行确认。
4. 再次输入新密码，然后按“Enter”进行确认。

▶ 如果连续3次输入错误密码，投影机将自动关机。

▶ 如果您忘记密码，请联系当地办事机构寻求支持。

设置 | 网络/ LAN Settings



网络状态

显示网络的连接状态（只读）。

MAC Address

显示 MAC 地址（只读）。

DHCP

- ▶ 开：投影机将从您的网络上自动获取 IP 地址。
 - ▶ 关：要手动分配 IP、子网掩码、网关和 DNS 配置。
- 退出 OSD 会自动应用输入的值。

IP 地址

显示IP地址。

子网掩码

显示子网掩码号。

网关

显示投影机所连网络的默认网关。

DNS

显示DNS号。

退出

按下“退出”，退出菜单。

如何使用Web浏览器控制投影机



❖ 默认的用户名和密码是“admin”。

1. 打开“开”投影机上的 DHCP 选项，允许 DHCP 服务器自动分配一个 IP 地址。
2. 打开您的 PC 上的 web 浏览器并输入投影机的 IP 地址（网络：**LAN Settings** > IP 地址）。
3. 输入用户名和密码，然后单击“登录”。投影机的配置 web 界面打开。

从计算机直接连接到投影机*

步骤1：打开“关”项目上的 DHCP 选项。

步骤2：配置投影机上的 IP 地址、子网掩码、网关和 DNS（网络：**LAN Settings**）。

IP 地址	192.168.0.100	▶
子网掩码	255.255.255.0	▶
网关	192.168.0.254	▶
DNS	192.168.0.51	▶

步骤3：打开您 PC 上的“网络和共享中心”页面，然后将完全相同的网络参数分配给您的 PC 作为投影机上的设置。单击 **OK**，以保存参数。

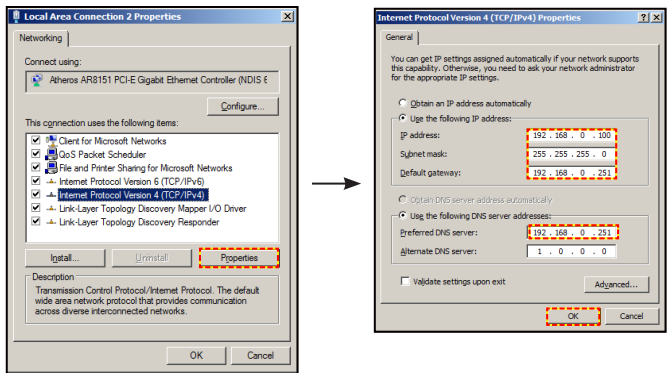

步骤4：打开您 PC 上的 web 浏览器，将 IP 地址输入 URL 字段中，并按步骤 3 进行分配。然后按“Enter”键。

设置 | 网络/ Control Settings



Crestron

使用该功能可以选择网络功能（端口：41794）。如需了解更多信息，请访问：<http://www.crestron.com> 和 www.crestron.com/getroomview。

Extron

使用该功能可以选择网络功能（端口：2023）。

PJ Link

使用该功能可以选择网络功能（端口：4352）。

AMX Device Discovery

使用该功能可以选择网络功能（端口：1023）。

Telnet

使用该功能可以选择网络功能（端口：23）。

HTTP

使用该功能可以选择网络功能（端口：80）。

应用

按 ▶，然后选择“是”以应用所选内容。

退出

按下“退出”，退出菜单。

设置 | 进阶选项



- ❖ 为成功捕获屏幕，确保屏幕图像不超出投影机固有分辨率。(1080p: 1920 x 1080)。

开机画面

可以使用此功能设置所需的开机画面。如果进行过更改，则在投影机下次开机时更改会生效。

- ▶ 默认：默认开机画面。
- ▶ 中性：开机画面不显示标志。

屏幕捕获

按 ▶ 捕获当前在屏幕上显示的图片图像。

限制字幕

限制字幕是程序声音或其他显示在屏幕上的信息的文本版本。如果输入信号包含限制字幕，则可以打开此功能并观看频道。按下 ◀ 或 ▶，选择关、CC1 或 CC2。

无线

选择“开”或“关”以打开或关闭无线功能。

退出

按下“退出”，退出菜单。

选项



输入源

使用此选项可以启用/禁用输入源。按 ► 进入子菜单并选择想要的输入源。按“Enter”完成选择。投影机将仅搜索启用的输入。

信号源锁定

- ▶ 开：投影机只搜索当前输入连接。
- ▶ 关：若当前输入信号丢失，投影机将搜索其它信号。

高海拔模式

选择“开”时，风扇转速加快。此功能在空气稀薄的高海拔区域非常有用。

信息隐藏

- ▶ 开：选择“开”可隐藏信息。
- ▶ 关：选择“关”时显示“搜索”消息。

按键锁定

当小键盘锁定功能设成“开”时，小键盘将被锁定，但仍可通过遥控器来操作投影机。通过选择“关”，则可以重新使用小键盘。

测试图案

显示一幅测试图案。存在网格、白色图案和无。

红外功能



- ❖ “前方红外”和“顶端”在待机模式下不能选择。
- ❖ IR 模式一旦实施并由NVIDIA验证后可切换到“NVIDIA 3D Vision”。

- ▶ 全部：选择“全部”，可通过前部或顶部红外接收器的遥控器来操作投影机。
- ▶ 前方红外：选择“前方红外”，可通过前方红外接收机的遥控器来操作投影机。
- ▶ 顶端：选择“顶端”，可通过顶部红外接收机的遥控器来操作投影机。
- ▶ 关：选择“关”时，不能使用遥控器在红外接收器的前方或上方操作投影机。通过选择“关”，可以使用键盘按键。

选项



背景颜色

无可用信号时，使用此功能显示“黑色”、“红色”、“蓝色”、“绿色”或“白色”屏幕。

恢复原值

选择“是”将所有菜单上的显示参数恢复至出厂默认设置。

退出

按下“退出”，退出菜单。

选项 | 灯泡设定



- ❖ 当操作时环境温度超过40°C时，投影机将自动切换至节能。
- ❖ “灯泡模式”可独立设置为2D和3D。
- ❖ 高动态节能模式灯功率可以动态地从100%调整到30%。

灯泡已用时间

显示投影时间。

灯泡使用寿命提示

选择此功能可以在显示“更换灯泡”信息时显示或者隐藏警告消息。

在建议更换灯泡的前30小时显示此信息。

灯泡模式

- ▶ 明亮：选择“明亮”可增加亮度。
- ▶ 节能：选择“节能”以调暗投影机的灯光，这可降低功耗并延长灯的使用寿命。
- ▶ 高动态节能模式：选择“高动态节能模式”时降低灯泡功率，根据内容亮度在100%和30%之间动态调整灯泡功耗。灯泡使用寿命会得到延长。
- ▶ Eco+：若已激活Eco+模式，待机时可自动检测内容的显示亮度，以显著降低灯的功耗（高达70%）。

灯泡时数重置

更换灯泡后将灯泡寿命倒计时归零。

退出

按下“退出”，退出菜单。

用户控制

不同模式和功能下的灯泡行为：

亮度模式	明亮	节能	高动态节能模式
白色图案	100%	80%	100%
调光范围	无	无	100%~30%
黑色模式	100%	80%	30% (额外调光)
AV 静音	30% (额外调光)	30% (额外调光)	30% (额外调光)
Quick Resume	30% (额外调光)	30% (额外调光)	30% (额外调光)

选项 | 遥控设定



用户1

默认值是 Sleep Timer。



按下 ▶ 进入下一级菜单，然后使用 ◀ 或 ▶ 以选择“VGA2”、“LAN”、“亮度”、“对比度”或“Sleep Timer”项目。

用户2

默认值是 VGA2。

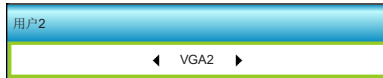

按下 ▶ 进入下一级菜单，然后使用 ◀ 或 ▶ 以选择“VGA2”、“LAN”、“亮度”、“对比度”或“Sleep Timer”项目。

用户3

默认值是 LAN。



按下 ▶ 进入下一级菜单，然后使用 ◀ 或 ▶ 以选择“VGA2”、“LAN”、“亮度”、“对比度”或“Sleep Timer”项目。

选项 | 进阶选项



电源侦测自动开机

选择“开”可开启电源侦测自动开机模式。当接通了交流电源时，投影机将自动开机，而不用按投影机键盘或遥控器上的“**⏻**”键。

自动关机(分)

以分钟为单位设置倒计时，设置后无论是否有信号输入到投影机均开始倒计时，倒计时（以分钟为单位）结束时，投影机自动关机。

睡眠定时(分)

以分钟为单位设置倒计时，设置后无论是否有信号输入到投影机均开始倒计时，倒计时（以分钟为单位）结束时，投影机自动关机。

Quick Resume

- ▶ 开：若投影机突然关闭，在 100 秒内选择该特性可使投影机立即再次接通电源。
- ▶ 关：用户关闭投影机后 10 秒内风扇将开始冷却系统。

电源模式(待机)

- ▶ 节能：选择“节能”可进一步降低功耗（< 0.5W）。
- ▶ 活动：“信号开机”不启用时，选择“活动”会返回网络待机状态，VGA输出端口将被启用，功耗将<6.0 W。

退出

按下“退出”，退出菜单。



- ❖ 投影机的电源关闭后睡眠定时器的值将被归零。
- ❖ 倒计时结束时，投影机自动关机。默认设置是 20 分钟。

选项 | 滤网设定



- ❖ “Filter Usage Hours / 滤网使用提醒 / 重置滤网使用时数”只会出现在“Optional Filter Installed”是“是”时。

Filter Usage Hours

显示滤网时间。

Optional Filter Installed

- ▶ 是：使用 500 小时后显示警告消息。
- ▶ 否：关闭警告消息。

滤网使用提醒

选择此功能可显示或隐藏滤网变更消息时的警告消息。（出厂默认设置：500 小时）

重置滤网使用时数

更换或清理滤尘器后重新设置滤尘器的计数器。

退出

按下“退出”，退出菜单。

故障处理

如果在使用投影机过程中遇到问题，请参阅以下信息。若问题无法解决，请与当地经销商或维修中心联系。

图像问题

屏幕上没有图像

- ▶ 确认所有线缆和电源接线均按照“安装”部分所述正确并牢固地连接。
- ▶ 确认接头插针没有弯曲或者折断。
- ▶ 检查投影灯泡是否牢固安装。请参见“更换灯泡”部分。
- ▶ 确认已经取下了镜头盖并且投影机电源已经打开。
- ▶ 确保没有开启“AV 静音”。

图像聚焦不准

- ▶ 确保已取下镜头盖。
- ▶ 调整投影机镜头上的调焦环。
- ▶ 确认投影屏与投影机位于要求的距离范围之内。（参见第20-21页）

显示 16:9 DVD 盘时图像被拉伸

- ▶ 当播放横向压缩 DVD 或 16:9 DVD 时，本投影机在投影机一端以 16:9 影像比例显示最佳图像。
- ▶ 如果播放 LBX 影像比例的 DVD 盘，请在投影机 OSD 中将影像比例改成 LBX。
- ▶ 如果播放 4:3 影像比例的 DVD 盘，请在投影机 OSD 中将影像比例改成 4:3。
- ▶ 如果图像仍被拉伸，则还需要按照如下步骤调整宽高比：
- ▶ 在 DVD 播放机上将显示影像比例设成 16:9（宽）宽高比类型。

图像太小或太大。

- ▶ 调整投影机上部的变焦控制杆。
- ▶ 增大或减小投影机与投影屏之间的距离。
- ▶ 按下投影机面板上的“Menu”，转到“显示设定-->影像比例”。尝试其它设置。

❓ 图像有斜边:

- ▶ 可能时，调整投影机的位置，使其对准屏幕中间位置，并低于屏幕的下边缘。
- ▶ 使用 OSD 的“显示设定-->梯形失真调节”进行调整。

❓ 图像反转

- ▶ 在 OSD 中选择“设置-->投影方式”以调整投影方向。

❓ 模糊重影

- ▶ 按“3D 影像格式”按钮并切换至“关”，以避免正常 2D 图像出现模糊重影。

❓ 两个图像，并排格式

- ▶ 按“3D 影像格式”按钮并切换至“Side By Side”格式，使输入信号为 HDMI 1.3 2D 1080i 并排格式。

❓ 图像没有显示为 3D

- ▶ 检查 3D 眼镜的电池是否已耗尽。
- ▶ 检查 3D 眼镜是否已打开。
- ▶ 若输入信号是 HDMI 1.3 2D (1080i 半并排)，按“3D 影像格式”按钮可切换至“Side By Side”格式。

其它问题

❓ 投影机对所有控制均停止响应

- ▶ 如果可能，关闭投影机电源，拔掉电源线，等待至少 20 秒后重新连接电源。

❓ 灯泡不亮或者发出喀啦声

- ▶ 灯泡达到使用寿命时，可能无法点亮并发出喀啦响声。如果出现这种情况，则只有更换了灯泡模块之后投影机方可恢复工作。更换灯泡时，请按照“更换灯泡”中的步骤进行操作。

遥控器问题

❓ 如果遥控器不工作

- ▶ 检查遥控器的操作角度对于投影机的 IR 接收器在水平和垂直方向均处于 $\pm 15^\circ$ 以内。
- ▶ 确保遥控器和投影机之间没有障碍物。移到距离投影机6m（20 英尺）以内。
- ▶ 确保电池装入正确。
- ▶ 更换电池（若电池没电）。

LED点亮信息

信息	 电源LED	 温度LED	 灯泡LED
	(红色 / 绿色 / 蓝色)	(红色)	(红色)
待机状态 (输入电源线)	红色	○	○
开机 (预热)	闪烁绿色/蓝色	○	○
灯泡点亮	绿色/蓝色	○	○
电源关闭 (散热)	闪烁绿色/蓝色。 红色 (冷却风扇已关闭)	○	○
Quick Resume (100 秒)	闪烁绿色/蓝色	○	○
错误 (温度过高)	闪烁红色		○
错误 (风扇故障)	闪烁红色	闪亮	
错误 (灯泡故障)	闪烁红色		



❖ 稳定点亮 → 
不亮 → ○

屏幕上信息

❖ 电源关闭:



❖ 灯泡警告:



❖ 温度警告:



❖ 风扇故障:



❖ 超出显示范围:



更换灯泡

投影机自行检测灯泡寿命。当灯泡接近使用寿命时，会显示一条警告信息。



当看到此信息时，请与当地经销商或服务中心联系，尽快更换灯泡。在更换灯泡前，请确保投影机已经冷却至少约 30 分钟。



警告：在吊顶安装情况下，打开灯泡拆卸面板时请小心操作。建议您在吊顶安装情况下更换灯泡时戴上安全眼镜。“务必小心操作以防任何松动的部件从投影机上掉落。”



警告：灯泡室高温！待其冷却之后再更换灯泡！



警告：为降低人身伤害危险，请避免灯泡模块坠落或者触摸灯泡。灯泡如果坠落可能会被摔碎并导致伤害。



- ❖ 灯罩和灯泡上的螺丝不能卸下。
- ❖ 如果灯罩尚未装回投影机，则投影机无法开机。
- ❖ 不要触摸灯泡的玻璃区域。手上油脂可能会造成灯泡粉碎。如果意外触摸了灯泡模块，请使用干布进行清洁。

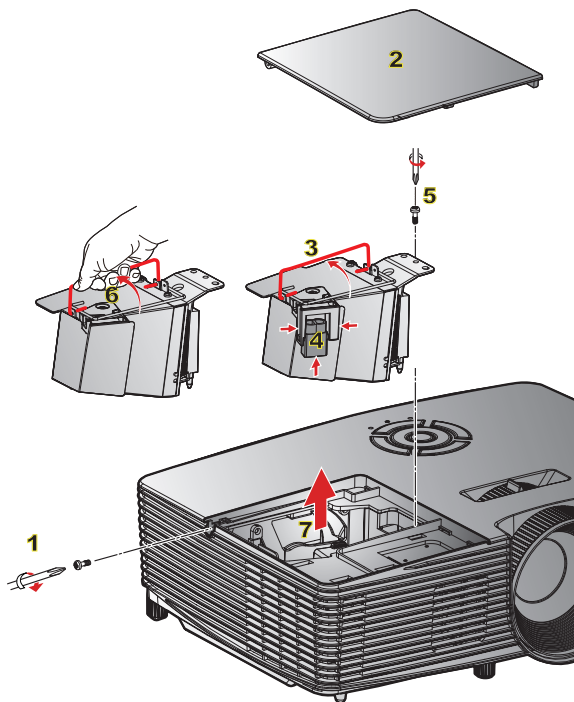

○ 灯泡更换步骤： ○

1. 按下投影机遥控器或键盘上的“**⏻**”按钮关闭投影机的电源。
 2. 让投影机冷却至少30分钟。
 3. 拔下电源线。
 4. 拧下灯罩上的1个螺丝。**1**
 5. 推开并卸下护盖。**2**
 6. 提起灯泡把手。**3**
 7. 捏住两侧，提起并取出灯泡线缆。**4**
 8. 拧下灯泡模块上的1个螺丝。**5**
 9. 向上提起灯泡把手**6**，小心地取出灯泡模块。**7**
- 以相反的顺序执行上述步骤装上灯泡模块。
10. 开启投影机，使灯泡计时器清零。

灯泡时数重置：(i) 按下“Menu” → (ii) 选择“选项” → (iii) 选择“灯泡设定” → (iv) 选择“灯泡时数重置” → (v) 选择“是”。

安装和清洁防尘网



- ❖ 仅在灰尘较多的特定区域需要/提供防尘网。

安装防尘网

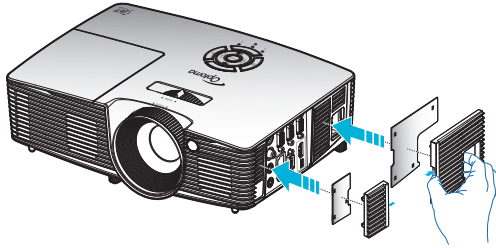

清洁防尘网

我们建议每三个月清洁一次防尘网；在多尘环境中使用投影机时，增加清洁频次。

步骤：

1. 按下投影机遥控器或键盘上的 "⏻" 按钮关闭投影机的电源。
2. 拔下电源线。
3. 小心地卸下防尘网。
4. 清洁或更换防尘网。
5. 安装防尘网时，以相反的顺序执行上述步骤。

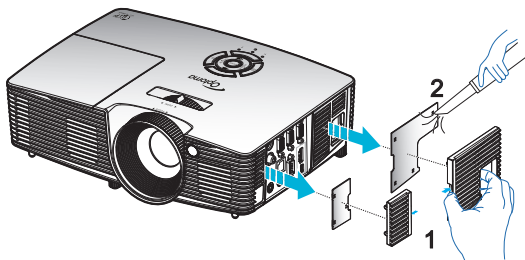

兼容模式

HDMI兼容性

数字		
B0/既定时序	B0/标准时序	B0/详细时序:
720 x 400 @ 70Hz 640 x 480 @ 60Hz 640 x 480 @ 67Hz 640 x 480 @ 72Hz 640 x 480 @ 75Hz 800 x 600 @ 56Hz 800 x 600 @ 60Hz 800 x 600 @ 72Hz 800 x 600 @ 75Hz 832 x 624 @ 75Hz 1024 x 768 @ 60Hz 1024 x 768 @ 70Hz 1024 x 768 @ 75Hz 1280 x 1024 @ 75Hz 1152 x 870 @ 75Hz	XGA / WXGA 1440 x 900 @ 60Hz 1024 x 768 @ 120Hz 1280 x 800 @ 60Hz 1280 x 1024 @ 60Hz 1680 x 1050 @ 60Hz 1280 x 720 @ 60Hz 1280 x 720 @ 120Hz 1600 x 1200 @ 60Hz	固有时序: XGA: 1024 x 768 @ 60Hz WXGA: 280 x 800 @ 60Hz; 1280 x 720 @ 60Hz 1080P: 1920 x 1080 @ 60Hz
B1/视频模式	B1/详细时序:	
640 x 480p @ 60Hz 720 x 480p @ 60Hz 1280 x 720p @ 60Hz 1920 x 1080i @ 60Hz 720(1440) x 480i @ 60Hz 1920 x 1080p @ 60Hz 720 x 576p @ 50Hz 1280 x 720p @ 50Hz 1920 x 1080i @ 50Hz 720(1440) x 576i @ 50Hz 1920 x 1080p @ 50Hz 1920 x 1080p @ 24Hz 1920 x 1080p @ 30Hz	720 x 480p @ 60Hz 1280 x 720p @ 60Hz 1366 x 768 @ 60Hz 1920 x 1080i @ 50Hz 1920 x 1080p @ 60Hz	

3D输入视频兼容性

输入分辨率	输入时序		
HDMI 1.4 b 3D 输入	1280 x 720p @ 50Hz	上下	
	1280 x 720p @ 60Hz	上下	
	1280 x 720p @ 50Hz	帧封装	
	1280 x 720p @ 60Hz	帧封装	
	1920 x 1080i @ 50Hz	并排（一半）	
	1920 x 1080i @ 60Hz	并排（一半）	
	1920 x 1080p @ 24Hz	上下	
	1920 x 1080p @ 24Hz	帧封装	
HDMI 1.4b 3D 内容	1920 x 1080i @ 50Hz	并排（一半）	当3D影像格式为“Side By Side”时
	1920 x 1080i @ 60Hz		
	1280 x 720p @ 50Hz		
	1280 x 720p @ 60Hz		
	800 x 600 @ 60Hz		
	1024 x 768 @ 60Hz		
	1280 x 800 @ 60Hz	上下	当3D影像格式为“Top and Bottom”时
	1920 x 1080i @ 50Hz		
	1920 x 1080i @ 60Hz		
	1280 x 720p @ 50Hz		
	1280 x 720p @ 60Hz		
	800 x 600 @ 60Hz		
	1024 x 768 @ 60Hz		
	1280 x 800 @ 60Hz	HQFS	当3D影像格式为“Frame sequential”时
	480i		

RS232 命令和协议功能列表

RS232针脚分配



❖ RS232 外壳已接地。

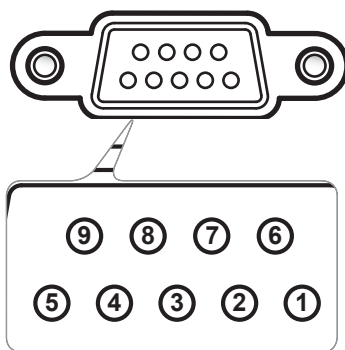

插针编号	规格 (从投影机一端)
1	无
2	RXD
3	TXD
4	无
5	GND
6	无
7	无
8	无
9	无

RS232协议功能列表



1. 所有ASCII指令后都带有一个<CR>。
2. 0D是ASCII代码中<CR>的HEX代码。

波特率： 9600
 数据位： 8
 奇偶校验： 无
 停止位： 1
 流控制： 无
 UART16550 FIFO： 禁用
 投影机返回（通过）： P
 投影机返回（失败）： F

XX=01-99, 投影机ID,
 XX=00适合所有投影机

SEND to projector

232 ASCII Code	HEX Code	Function	Description
-XX00 1	7E 30 30 30 20 31 0D	Power ON	
-XX00 0	7E 30 30 30 20 30 0D	Power OFF	(0/2 for backward compatible)
-XX00 1~nnnn	7E 30 30 30 20 31 20 a 0D	Power ON with Password	-nnnn = ~0000 (a=7E 30 30 30 30) ~9999 (a=7E 39 39 39 39)
-XX01 1	7E 30 30 30 31 20 31 0D	Resync	
-XX02 1	7E 30 30 30 32 20 31 0D	AV Mute	On
-XX02 0	7E 30 30 30 32 20 30 0D		Off (0/2 for backward compatible)
-XX03 1	7E 30 30 30 33 20 31 0D	Mute	On
-XX03 0	7E 30 30 30 33 20 30 0D		Off (0/2 for backward compatible)
-XX04 1	7E 30 30 30 34 20 31 0D	Freeze	
-XX04 0	7E 30 30 30 34 20 30 0D	Unfreeze	(0/2 for backward compatible)
-XX05 1	7E 30 30 30 35 20 31 0D	Zoom Plus	
-XX06 1	7E 30 30 30 36 20 31 0D	Zoom Minus	
-XX12 1	7E 30 30 31 32 20 31 0D	Direct Source Commands	HDMI
-XX12 5	7E 30 30 31 32 20 35 0D		VGA1
-XX12 6	7E 30 30 31 32 20 36 0D		VGA 2
-XX12 8	7E 30 30 31 32 20 38 0D		VGA1 Component
-XX12 10	7E 30 30 31 32 20 31 30 0D		Video
-XX12 13	7E 30 30 31 32 20 31 33 0D		VGA 2 Component
-XX20 1	7E 30 30 32 30 20 31 0D	Display Mode	Presentation
-XX20 2	7E 30 30 32 30 20 32 0D		Bright
-XX20 3	7E 30 30 32 30 20 33 0D		Movie
-XX20 4	7E 30 30 32 30 20 34 0D		sRGB
-XX20 5	7E 30 30 32 30 20 35 0D		User
-XX20 7	7E 30 30 32 30 20 37 0D		Blackboard
-XX20 9	7E 30 30 32 30 20 39 0D		3D
-XX20 13	7E 30 30 32 30 21 33 0D		DICOM SIM.
-XX21 n	7E 30 30 32 31 20 a 0D	Brightness	n = -50 (a=2D 35 30) ~ 50 (a=35 30)
-XX22 n	7E 30 30 32 32 20 a 0D	Contrast	n = -50 (a=2D 35 30) ~ 50 (a=35 30)
-XX23 n	7E 30 30 32 33 20 a 0D	Sharpness	n = 1 (a=31) ~ 15 (a=31 35)
-XX24 n	7E 30 30 32 34 20 a 0D	Color Settings/White	Red n = -50 (a=2D 35 30) ~ 50 (a=35 30)
-XX25 n	7E 30 30 32 35 20 a 0D		Green n = -50 (a=2D 35 30) ~ 50 (a=35 30)
-XX26 n	7E 30 30 32 36 20 a 0D		Blue n = -50 (a=2D 35 30) ~ 50 (a=35 30)
-XX33 1	7E 30 30 33 33 20 31 0D		Reset
-XX34 n	7E 30 30 33 34 20 a 0D	BrilliantColor™	n = 1 (a=30) ~ 10 (a=31 30)
-XX35 1	7E 30 30 33 35 20 31 0D	Gamma	Film
-XX35 2	7E 30 30 33 35 20 32 0D		Video
-XX35 3	7E 30 30 33 35 20 33 0D		Graphics
-XX35 4	7E 30 30 33 35 20 34 0D		Standard
-XX36 1	7E 30 30 33 36 20 31 0D	Color Temp.	Warm
-XX36 2	7E 30 30 33 36 20 32 0D		Medium
-XX36 3	7E 30 30 33 36 20 33 0D		Cold
-XX37 1	7E 30 30 33 37 20 31 0D	Color Space	Auto
-XX37 2	7E 30 30 33 37 20 32 0D		RGB:RGB(0-255)
-XX37 3	7E 30 30 33 37 20 33 0D		YUV
-XX37 4	7E 30 30 33 37 20 34 0D		RGB(16-235)
-XX73 n	7E 30 30 37 33 20 a 0D	Signal	Frequency n = -5 (a=2D 35) ~ 5 (a=35) By signal
-XX91 n	7E 30 30 39 31 20 a 0D	Automatic	n = 0 disable; n = 1 enable
-XX74 n	7E 30 30 37 34 20 a 0D	Phase	n = 0 (a=30) ~ 31 (a=33 31) By signal
-XX75 n	7E 30 30 37 35 20 a 0D	H. Position	n = -5 (a=2D 35) ~ 5 (a=35) By timing
-XX76 n	7E 30 30 37 36 20 a 0D	V. Position	n = -5 (a=2D 35) ~ 5 (a=35) By timing
-XX45 n	7E 30 30 34 34 20 a 0D	Color (Saturation)	n = -50 (a=2D 35 30) ~ 50 (a=35 30)
-XX44 n	7E 30 30 34 35 20 a 0D	Tint	n = -50 (a=2D 35 30) ~ 50 (a=35 30)

附录

-XX60 1	7E 30 30 36 30 20 31 0D	Format	4:3
-XX60 2	7E 30 30 36 30 20 32 0D		16:9
-XX60 3	7E 30 30 36 30 20 33 0D		16:10(WXGA)
-XX60 5	7E 30 30 36 30 20 35 0D		LBX(WXGA)
-XX60 6	7E 30 30 36 30 20 36 0D		Native
-XX60 7	7E 30 30 36 30 20 37 0D		Auto
-XX61 n	7E 30 30 36 31 20 a 0D	Edge mask	n = 0 (a=30) ~ 10 (a=31 30)
-XX62 n	7E 30 30 36 32 20 a 0D	Zoom	n = -5 (a=2D 35) ~ 25 (a=32 35)
-XX63 n	7E 30 30 36 33 20 a 0D	H Image Shift	n = -100 (a=2D 31 30 30) ~ 100 (a=31 30 30)
-XX64 n	7E 30 30 36 34 20 a 0D	V Image Shift	n = -100 (a=2D 31 30 30) ~ 100 (a=31 30 30)
-XX66 n	7E 30 30 36 36 20 a 0D	V Keystone	n = -40 (a=2D 34 30) ~ 40 (a=34 30)
-XX230 0	7E 30 30 32 33 30 20 30 0D	3D Mode	OFF
-XX230 1	7E 30 30 32 33 30 20 31 0D	3D Mode	DLP-Link
-XX230 3	7E 30 30 32 33 30 20 31 0D	3D Mode	VESA 3D
-XX400 0	7E 30 30 34 30 30 20 30 0D	3D->2D	3D
-XX400 1	7E 30 30 34 30 30 20 31 0D		L
-XX400 2	7E 30 30 34 30 30 20 32 0D		R
-XX405 0	7E 30 30 34 30 35 20 30 0D	3D Format	Auto
-XX405 1	7E 30 30 34 30 35 20 31 0D		SBS
-XX405 2	7E 30 30 34 30 35 20 32 0D		Top and Bottom
-XX405 3	7E 30 30 34 30 35 20 33 0D		Frame sequential
-XX231 0	7E 30 30 32 33 31 20 30 0D	3D Sync Invert	On
-XX231 1	7E 30 30 32 33 31 20 31 0D	3D Sync Invert	Off
-XX70 1	7E 30 30 37 30 20 31 0D	Language	English
-XX70 2	7E 30 30 37 30 20 32 0D		German
-XX70 3	7E 30 30 37 30 20 33 0D		French
-XX70 4	7E 30 30 37 30 20 34 0D		Italian
-XX70 5	7E 30 30 37 30 20 35 0D		Spanish
-XX70 6	7E 30 30 37 30 20 36 0D		Portuguese
-XX70 7	7E 30 30 37 30 20 37 0D		Polish
-XX70 8	7E 30 30 37 30 20 38 0D		Dutch
-XX70 9	7E 30 30 37 30 20 39 0D		Swedish
-XX70 10	7E 30 30 37 30 20 31 30 0D		Norwegian/Danish
-XX70 11	7E 30 30 37 30 20 31 31 0D		Finnish
-XX70 12	7E 30 30 37 30 20 31 32 0D		Greek
-XX70 13	7E 30 30 37 30 20 31 33 0D		Traditional Chinese
-XX70 14	7E 30 30 37 30 20 31 34 0D		Simplified Chinese
-XX70 15	7E 30 30 37 30 20 31 35 0D		Japanese
-XX70 16	7E 30 30 37 30 20 31 36 0D		Korean
-XX70 17	7E 30 30 37 30 20 31 37 0D		Russian
-XX70 18	7E 30 30 37 30 20 31 38 0D		Hungarian
-XX70 19	7E 30 30 37 30 20 31 39 0D		Czechoslovak
-XX70 20	7E 30 30 37 30 20 32 30 0D		Arabic
-XX70 21	7E 30 30 37 30 20 32 31 0D		Thai
-XX70 22	7E 30 30 37 30 20 32 32 0D		Turkish
-XX70 23	7E 30 30 37 30 20 32 33 0D		Farsi
-XX70 25	7E 30 30 37 30 20 32 33 0D		Vietnamese
-XX70 26	7E 30 30 37 30 20 32 33 0D		Indonesian
-XX70 27	7E 30 30 37 30 20 32 33 0D		Romanian
-XX71 1	7E 30 30 37 31 20 31 0D	Projection	Front-Desktop
-XX71 2	7E 30 30 37 31 20 32 0D		Rear-Desktop
-XX71 3	7E 30 30 37 31 20 33 0D		Front-Ceiling
-XX71 4	7E 30 30 37 31 20 34 0D		Rear-Ceiling
-XX72 1	7E 30 30 37 32 20 31 0D	Menu Location	Top Left
-XX72 2	7E 30 30 37 32 20 32 0D		Top Right
-XX72 3	7E 30 30 37 32 20 33 0D		Centre
-XX72 4	7E 30 30 37 32 20 34 0D		Bottom Left
-XX72 5	7E 30 30 37 32 20 35 0D		Bottom Right
(WXGA only)			
-XX90 1	7E 30 30 39 31 20 31 0D	Screen Type	16:10
-XX90 0	7E 30 30 39 31 20 30 0D		16:9
-XX77 n	7E 30 30 37 37 20 aabbcc 0D	Security	Security Timer Month/Day/Hour m = mm/dd/hh mm = 00 (aa=30 30) ~ 12 (aa=31 32) dd = 00 (bb=30 30) ~ 30 (bb=33 30) hh = 00 (cc=30 30) ~ 24 (cc=32 34)
-XX78 1	7E 30 30 37 38 20 31 0D		Security Settings
-XX78 0 -nmmn	7E 30 30 37 38 20 32 20 a 0D		Enable Disable(0/2 for backward compatible) -nmmn = -0000 (a=7E 30 30 30 30) ~ 9999 (a=7E 39 39 39 39)
-XX79 n	7E 30 30 37 39 20 a 0D	Projector ID	n = 00 (a=30 30) ~ 99 (a=39 39)
-XX80 1	7E 30 30 38 30 20 31 0D	Mute	On
-XX80 0	7E 30 30 38 30 20 30 0D		Off (0/2 for backward compatible)
-XX310 0	7E 30 33 31 30 20 30 0D	Internal Speaker	Off
-XX310 1	7E 30 33 31 30 20 31 0D		On
-XX81 n	7E 30 30 38 31 20 a 0D	Volume (Audio)	n = 0 (a=30) ~ 10 (a=31 30)
-XX82 1	7E 30 30 38 32 20 31 0D	Logo	Default
-XX82 3	7E 30 30 38 32 20 33 0D		Neutral

-XX88 0	7E 30 30 38 38 20 30 0D	Closed Captioning	Off
-XX88 1	7E 30 30 38 38 20 31 0D		cc1
-XX88 2	7E 30 30 38 38 20 32 0D		cc2
-XX89 0	7E 30 30 38 39 20 30 0D	Audio Input	Default
-XX89 1	7E 30 30 38 39 20 31 0D		Audio1
-XX89 3	7E 30 30 38 39 20 33 0D		Audio2(SVGA2, SVGA3, XGA1, XGA2, WXGA)
-XX454 0	7E 30 30 34 35 34 20 30 0D	Crestron	Off
-XX454 1	7E 30 30 34 35 34 20 31 0D		On
-XX455 0	7E 30 30 34 35 35 20 30 0D	Extron	Off
-XX455 1	7E 30 30 34 35 35 20 31 0D		On
-XX456 0	7E 30 30 34 35 36 20 30 0D	PJLink	Off
-XX456 1	7E 30 30 34 35 36 20 31 0D		On
-XX457 0	7E 30 30 34 35 37 20 30 0D	AMX Device Discovery	Off
-XX457 1	7E 30 30 34 35 37 20 31 0D		On
-XX458 0	7E 30 30 34 35 38 20 30 0D	Telnet	Off
-XX458 1	7E 30 30 34 35 38 20 31 0D		On
-XX459 0	7E 30 30 34 35 38 20 30 0D	HTTP	Off
-XX459 1	7E 30 30 34 35 38 20 31 0D		On
-XX100 1	7E 30 30 31 30 20 20 31 0D	Source Lock	On
-XX100 0	7E 30 30 31 30 20 20 30 0D		Off (0/2 for backward compatible)
-XX101 1	7E 30 30 31 30 20 31 0D	High Altitude	On
-XX101 0	7E 30 30 31 30 20 30 0D		Off (0/2 for backward compatible)
-XX102 1	7E 30 30 31 30 20 31 0D	Information Hide	On
-XX102 0	7E 30 30 31 30 20 30 0D		Off (0/2 for backward compatible)
-XX103 1	7E 30 30 31 30 33 20 31 0D	Keypad Lock	On
-XX103 0	7E 30 30 31 30 33 20 30 0D		Off (0/2 for backward compatible)
-XX195 0	7E 30 30 31 39 35 20 30 0D	Test Pattern	None
-XX195 1	7E 30 30 31 39 35 20 31 0D		Grid
-XX195 2	7E 30 30 31 39 35 20 32 0D		White Pattern
-XX11 0	7E 30 30 31 31 20 30 0D	IR Function	Off
-XX11 1	7E 30 30 31 31 20 31 0D		On
-XX11 2	7E 30 30 31 31 20 32 0D		Front
-XX11 3	7E 30 30 31 31 20 33 0D		Top
-XX104 1	7E 30 30 31 30 34 20 31 0D	Background Color	Blue
-XX104 2	7E 30 30 31 30 34 20 32 0D		Black
-XX104 3	7E 30 30 31 30 34 20 33 0D		Red
-XX104 4	7E 30 30 31 30 34 20 34 0D		Green
-XX104 5	7E 30 30 31 30 34 20 35 0D		White
-XX105 1	7E 30 30 31 30 35 20 31 0D	Advanced	Direct Power On On
-XX105 0	7E 30 30 31 30 35 20 30 0D		Off (0/2 for backward compatible)
-XX106 n	7E 30 30 31 30 36 20 a 0D		Auto Power Off (min) n = 0 (a=30) ~ 180 (a=31 38 30)
-XX107 n	7E 30 30 31 30 37 20 a 0D		Sleep Timer (min) n = 0 (a=30) ~ 990 (a=39 39 39)
-XX115 1	7E 30 30 31 31 35 20 31 0D		Quick Resume On
-XX115 0	7E 30 30 31 31 35 20 30 0D		Off (0/2 for backward compatible)
-XX114 1	7E 30 30 31 31 34 20 31 0D		Power Mode(Standby) Eco (<=0.5W)
-XX114 0	7E 30 30 31 31 34 20 30 0D		Active (0/2 for backward compatible)
-XX109 1	7E 30 30 31 30 39 20 31 0D		Lamp Reminder On
-XX109 0	7E 30 30 31 30 39 20 30 0D		Off (0/2 for backward compatible)
-XX110 1	7E 30 30 31 31 30 20 31 0D		Brightness Mode Bright
-XX110 2	7E 30 30 31 31 30 20 32 0D		Eco
-XX110 3	7E 30 30 31 31 30 20 33 0D		Eco
-XX110 4	7E 30 30 31 31 30 20 34 0D		Dynamic
-XX111 1	7E 30 30 31 31 31 20 31 0D		Lamp Reset Yes
-XX111 0	7E 30 30 31 31 31 20 30 0D		No (0/2 for backward compatible)
-XX322 0	7E 30 30 33 32 32 20 30 0D	Filter Reminder	Off
-XX322 1	7E 30 30 33 32 32 20 31 0D		300 hr
-XX322 2	7E 30 30 33 32 32 20 32 0D		500 hr
-XX322 3	7E 30 30 33 32 32 20 33 0D		800 hr
-XX322 4	7E 30 30 33 32 32 20 34 0D		1000 hr
-XX323 1	7E 30 30 33 32 33 20 31 0D	Filter Reset	Yes
-XX323 0	7E 30 30 33 32 33 20 30 0D		No
-XX112 1	7E 30 30 31 31 32 20 31 0D	Reset	Yes
-XX99 1	7E 30 30 39 39 20 31 0D	RS232 Alert Reset	Reset System Alert
-XX210 n	7E 30 30 32 30 30 20 n 0D	Display message on the OSD	n: 1-30 characters
SEND to emulate Remote			
-XX140 10	7E 30 30 31 34 30 20 31 30 0D		Up
-XX140 11	7E 30 30 31 34 30 20 31 31 0D		Left
-XX140 12	7E 30 30 31 34 30 20 31 32 0D		Enter (for projection MENU)
-XX140 13	7E 30 30 31 34 30 20 31 33 0D		Right
-XX140 14	7E 30 30 31 34 30 20 31 34 0D		Down
-XX140 15	7E 30 30 31 34 30 20 31 35 0D		Keystone +
-XX140 16	7E 30 30 31 34 30 20 31 36 0D		Keystone -
-XX140 17	7E 30 30 31 34 30 20 31 37 0D		Volume -
-XX140 18	7E 30 30 31 34 30 20 31 38 0D		Volume +
-XX140 19	7E 30 30 31 34 30 20 31 39 0D		Brightness
-XX140 20	7E 30 30 31 34 30 20 32 30 0D		Menu
-XX140 21	7E 30 30 31 34 30 20 32 31 0D		Zoom
-XX140 28	7E 30 30 31 34 30 20 32 38 0D		Contrast
-XX140 47	7E 30 30 31 34 30 20 34 37 0D		Source

附录

SEND from projector automatically

232 ASCII Code	HEX Code	Function	Projector Return	Description
		System status	INFO	n : 0/1/2/3/4/5/6/7/8 = Standby/Warming/Cooling/Out of Range/Lamp fail/Fan Lock/Over Temperature/Lamp Hours Running Out

READ from projector

232 ASCII Code	HEX Code	Function	Projector Return	Description
~XX121 1	7E 30 30 31 32 31 20 31 0D	Input Source Commands	OKn	n : 0/1/2/3/5 = None/VGA1/VGA2/Video/HDMI
~XX122 1	7E 30 30 31 32 32 20 31 0D	Software Version	OKdddd	dddd: FW version
~XX123 1	7E 30 30 31 32 33 20 31 0D	Display Mode	OKn	n : 0/1/2/3/4/5/6/7 None/Presentation/Bright/Movie/sRGB/User/Blackboard/3D
~XX124 1	7E 30 30 31 32 34 20 31 0D	Power State	OKn	n : 0/1 = Off/On
~XX125 1	7E 30 30 31 32 35 20 31 0D	Brightness	OKn	n = -50 ~ 50
~XX126 1	7E 30 30 31 32 36 20 31 0D	Contrast	OKn	n = -50 ~ 50
~XX127 1	7E 30 30 31 32 37 20 31 0D	Aspect Ratio	OKn	n : 0/1/2/3 = 4:3/16:9/Native/AUTO (XGA) n : 0/1/2/3/4 = 4:3/16:9 or 16:10/LBX/Naive/AUTO (WXGA) *16:9 or 16:10 depend on Screen Type setting
~XX128 1	7E 30 30 31 32 38 20 31 0D	Color Temperature	OKn	n : 0/1/2 = Warm/Medium/Cold
~XX129 1	7E 30 30 31 32 39 20 31 0D	Projection Mode	OKn	n : 0/1/2/3 = Front-Desktop/Rear-Desktop/Front-Ceiling/Rear-Ceiling
~XX150 1	7E 30 30 31 35 30 20 31 0D	Information	OKabbbccddde	a : 0/1 = Off/On bbbb: Lamp Hour cc: source 00/01/02/03/05/= None/VGA1/VGA2/Video/HDMI dddd: FW version e : Display mode 0/1/2/3/4/5/6/7/8 None/Presentation/Bright/Movie/sRGB/User/Blackboard/DICOM SIM./3D
~XX151 1	7E 30 30 31 35 31 20 31 0D	Model name	OKn	n:1/2= XGA/ WXGA
~XX108 1	7E 30 30 31 30 38 20 31 0D	Lamp Hours	OKbbbb	bbbb: Lamp Hour
~XX108 2	7E 30 30 31 30 38 20 31 0D	Cumulative Lamp Hours	OKbbbbbb	bbbbbb: (5 digits) Total Lamp Hours
~XX321 1	7E 30 30 33 32 31 20 31 0D	Filter Usage Hours	OKbbbb	bbbb: Filter Usage Hours

吊顶安装

1. 为防止损坏投影机，请使用Optoma吊装套件进行安装。
2. 如果希望使用第三方吊装套件，请确保将投影机固定到吊架上时使用的螺丝满足下列规格：

- ▶ 螺丝类型：M4*3
- ▶ 螺丝最小程度：10mm



❖ 请注意：因安装不当而造成的损坏不在保修范围内。



⚠ 警告：

1. 若从其它公司购买吊装架，请务必使用正确大小的螺丝。螺丝大小将视安装板的厚度而定。
2. 务必在天花板和投影机底部之间留出至少10cm间隙。
3. 不要将投影机安装在热源附近。

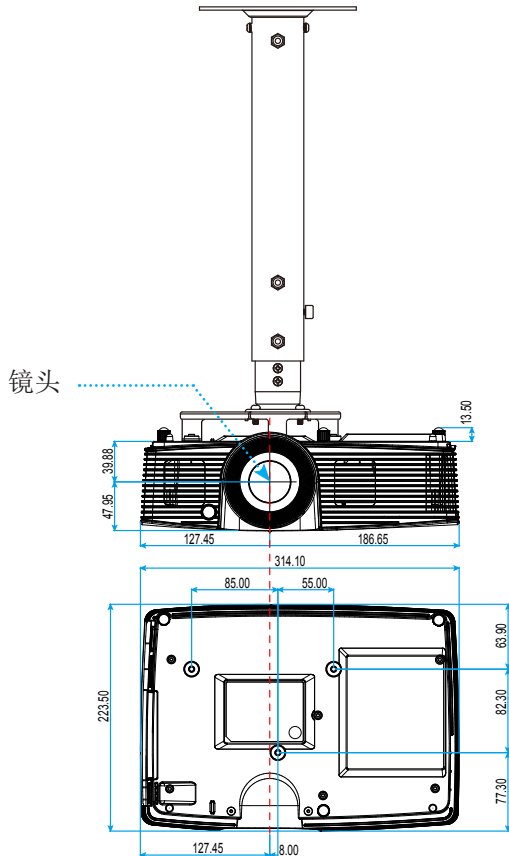



单位：毫米

Optoma全球办事机构

如需服务或支持，请与当地办事机构联系。



美国

3178 Laurelview Ct.
Fremont, CA 94538, USA
www.optomausa.com

 888-289-6786
 510-897-8601
 services@optoma.com



加拿大

3178 Laurelview Ct.
Fremont, CA 94538, USA
www.optomausa.com

 888-289-6786
 510-897-8601
 services@optoma.com



拉丁美洲

3178 Laurelview Ct.
Fremont, CA 94538, USA
www.optomausa.com

 888-289-6786
 510-897-8601
 services@optoma.com



欧洲

42 Caxton Way, The Watford Business Park
Watford, Hertfordshire,
WD18 8QZ, UK
www.optoma.eu
服务电话: +44 (0)1923 691865

 +44 (0) 1923 691 800
 +44 (0) 1923 691 888
 service@tsc-europe.com



Benelux BV

Randstad 22-123
1316 BW Almere
The Netherlands
www.optoma.nl

 +31 (0) 36 820 0253
 +31 (0) 36 548 9052



法国

Bâtiment E
81-83 avenue Edouard Vaillant
92100 Boulogne Billancourt, France

 +33 1 41 46 12 20
 +33 1 41 46 94 35
 savoptoma@optoma.fr

西班牙

C/ José Hierro, 36 Of. 1C
28522 Rivas VaciaMadrid,
Spain

 +34 91 499 06 06
 +34 91 670 08 32

德国

Wiesenstrasse 21 W
D40549 Düsseldorf,
Germany

+49 (0) 211 506 6670
+49 (0) 211 506 66799
info@optoma.de

斯堪的纳维亚

Lerpeveien 25
3040 Drammen
Norway

+47 32 98 89 90
+47 32 98 89 99
info@optoma.no

PO.BOX 9515
3038 Drammen
Norway

韩国

WOOMI TECH.CO.,LTD.
4F,Minu Bldg.33-14, Kangnam-Ku,
seoul,135-815, KOREA

+82+2+34430004
+82+2+34430005

日本

東京都足立区綾瀬3-25-18
株式会社オーエス
コンタクトセンター:0120-380-495

info@os-worldwide.com
www.os-worldwide.com

台湾

12F, No.213, Sec. 3, Beixin Rd.,
Xindian Dist., New Taipei City 231,
Taiwan
www.optoma.com.tw

+886-2-8911-8600
+886-2-8911-6550
services@optoma.com.tw
asia.optoma.com

香港

Unit A, 27/F Dragon Centre,
79 Wing Hong Street,
Cheung Sha Wan,
Kowloon, Hong Kong

+852-2396-8968
+852-2370-1222
www.optoma.com.hk

中国

5F, No. 1205, Kaixuan Rd.,
Changning District
Shanghai, 200052, China

+86-21-62947376
+86-21-62947375
www.optoma.com.cn

管制和安全注意事项

本附录列出了与此投影机有关的一般注意事项。

FCC 声明

本设备经检测，符合FCC规则第15部分中关于B级数字设备的限制规定。这些限制旨在为居民区安装提供防止有害干扰的合理保护。本设备会产生、使用和辐射无线电频率能量，如果不遵照说明进行安装和使用，可能会对无线电通信产生有害干扰。

但是，不能保证在特定安装条件下不会出现干扰。如果本设备确实对无线电或电视接收造成了有害干扰（可通过关闭和打开设备电源来确定），建议用户采取以下一项或多项措施来消除干扰：

- ❖ 调节接收天线的方向或位置。
- ❖ 增大设备与接收器之间的距离。
- ❖ 将此设备和接收设备连接到不同电路的电源插座上。
- ❖ 向代理商或有经验的无线电/电视技术人员咨询以获得帮助。

注意事项：屏蔽线缆

连接其它计算设备时必须使用屏蔽线缆，以确保符合FCC管制要求。

小心

如果未经制造商明确许可进行任何变更或修改，会导致用户失去由联邦通信委员会授予的使用此设备的资格。

运行条件

本设备符合FCC规则第15部分的要求。本设备在运行时符合下面两个条件：

1. 本设备不会产生有害干扰
2. 本设备必须能够承受受到的干扰，包括会造成操作异常的干扰。

注意事项：加拿大用户

此B级数字设备符合加拿大ICES-003的要求。

Remarque à l'intention des utilisateurs canadiens

Cet appareil numérique de la classe B est conforme à la norme NMB-003 du Canada.

针对欧盟国家的符合性声明

- EMC 指令 2004/108/EC (包含修正内容)
- 低压指令2006/95/EC
- R & TTE 指令 1999/5/EC (如果产品具备 RF 功能)



废弃说明

废弃时不要将此电子设备作为普通垃圾处理。为减少污染和在最大程度上保护地球环境，请将其回收利用。

