

Προβολέας DLP®

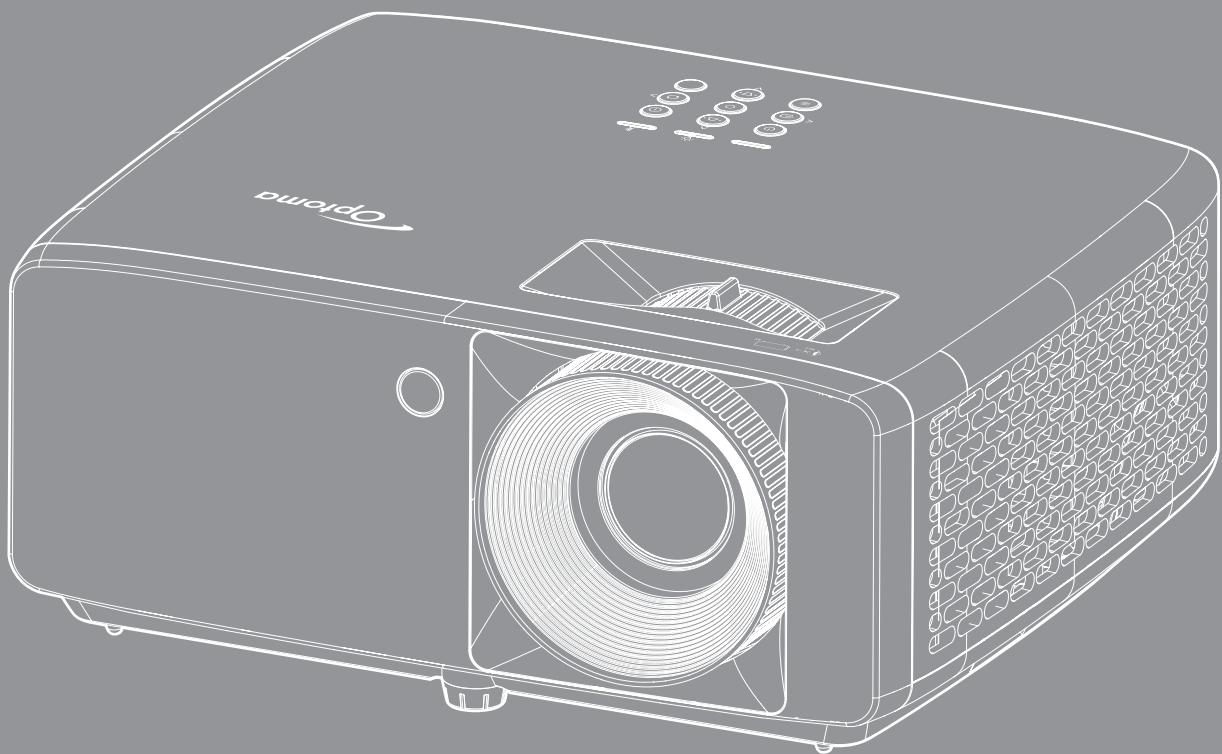

ΠΙΝΑΚΑΣ ΠΕΡΙΕΧΟΜΕΝΩΝ



ΑΣΦΑΛΕΙΑ.....	4
Σημαντικές οδηγίες ασφαλείας.....	4
Πληροφορίες για την ασφάλεια σχετικά με το λέιζερ.....	5
Πνευματικής Ιδιοκτησίας.....	7
Αποποίηση ευθύνης.....	7
Αναγνώριση εμπορικών σημάτων.....	7
FCC.....	7
Δήλωση συμμόρφωσης για χώρες της Ε.Ε.....	8
WEEE.....	8
Καθαρισμός φακού.....	8
ΕΙΣΑΓΩΓΗ.....	9
Επισκόπηση Συσκευασίας.....	9
Τυπικά αξεσουάρ.....	9
Επισκόπηση προϊόντος.....	10
Συνδέσεις.....	11
Πληκτρολόγιο.....	12
Τηλεχειριστήριο.....	13
ΡΥΘΜΙΣΗ ΚΑΙ ΕΓΚΑΤΑΣΤΑΣΗ.....	14
Εγκατάσταση του προβολέα.....	14
Σύνδεση πηγών στον προβολέα.....	16
Ρύθμιση της προβαλλόμενης εικόνας.....	17
Ρύθμιση από απόσταση.....	18
ΧΡΗΣΗ ΤΟΥ ΠΡΟΒΟΛΕΑ.....	20
Ενεργοποίηση/Απενεργοποίηση του προβολέα.....	20
Επιλογή μιας Πηγής εισόδου.....	21
Περιήγηση στο μενού και λειτουργίες.....	22
Δέντρο μενού OSD.....	23
Μενού λειτουργίας εικόνας.....	28
Μενού δυναμικού εύρους εικόνας.....	28
Μενού φωτεινότητας εικόνας.....	28
Μενού αντίθεσης εικόνας.....	29
Μενού οξύτητας εικόνας.....	29
Μενού gamma εικόνας.....	29
Μενού ρυθμίσεων χρώματος εικόνας.....	29
Μενού χρώματος τοίχου.....	29
Μενού εικόνας 3D.....	30
Μενού επαναφοράς εικόνας.....	30
Μενού προσανατολισμού προβολής.....	31
Μενού λειτουργίας πηγής φωτός.....	31
Μενού ρύθμισης δυναμικού μαύρου.....	31

Μενού λειτουργίας παιχνιδιού.....	31
Μενού τύπου οθόνης.....	31
Εμφάνιση μενού αναλογίας εικόνας.....	32
Προβολή μενού γεωμετρικής διόρθωσης.....	35
Προβολή μενού ψηφιακού ζουμ.....	35
Εμφάνιση μενού μετατόπισης εικόνας.....	35
Εμφάνιση μενού επαναφοράς.....	35
Ρύθμιση μενού σχηματομορφής δοκιμής.....	36
Μενού ρύθμισης γλώσσας.....	36
Μενού ρυθμίσεων μενού.....	36
Μενού ρύθμισης μεγάλου υψομέτρου.....	36
Ρύθμιση μενού ρυθμίσεων ισχύος.....	36
Ρύθμιση μενού Ασφάλειας.....	37
Μενού λογότυπου εκκίνησης.....	37
Μενού ρύθμισης χρώματος φόντου.....	37
Μενού επαναφοράς συσκευής.....	37
Μενού αυτόματης πηγής εισόδου.....	38
Μενού αυτόματης αλλαγής εισόδου.....	38
Μενού ρυθμίσεων εισόδου HDMI CEC.....	38
Μενού επαναφοράς εισόδου.....	38
Μενού έντασης ήχου.....	39
Μενού σίγασης ήχου.....	39
Μενού εσωτερικού ηχείου.....	39
Μενού εξόδου ήχου.....	39
Μενού επαναφοράς ήχου.....	39
Μενού αναγνωριστικού ελέγχου συσκευής.....	40
Μενού απομακρυσμένων ρυθμίσεων.....	40
Μενού ρυθμίσεων πληκτρολογίου.....	40
Μενού επαναφοράς ελέγχου.....	40
Μενού Πληροφορίες.....	41

ΠΡΟΣΘΕΤΕΣ ΠΛΗΡΟΦΟΡΙΕΣ..... 42

Συμβατές αναλύσεις.....	42
Μέγεθος εικόνας και απόσταση προβολής.....	46
Διαστάσεις προβολέα και εγκατάσταση με στήριξη στην οροφή.....	48
Κωδικοί τηλεχειριστηρίου IR.....	50
Αντιμέτωπιση προβλημάτων.....	52
Ένδειξη προειδοποίησης.....	54
Προδιαγραφές.....	55
Γραφεία της Optoma σε όλον τον κόσμο.....	56

ΑΣΦΑΛΕΙΑ

	Ο κεραυνός με την κεφαλή βέλους, μέσα σε ένα ισόπλευρο τρίγωνο, είναι για να προειδοποιεί το χρήστη για την παρουσία μη μονωμένης επικίνδυνης τάσης στο εσωτερικό του προϊόντος που μπορεί να είναι επαρκούς έντασης για να αποτελεί κίνδυνο ηλεκτροπληξίας για ανθρώπους.
	Το θαυμαστικό μέσα σε ένα ισόπλευρο τρίγωνο είναι για να προειδοποιεί το χρήστη για την παρουσία σημαντικών οδηγιών λειτουργία και συντήρησης (επισκευής) στα έγγραφα που συνοδεύουν τη συσκευή.

Παρακαλούμε ακολουθήστε όλες τις προειδοποιήσεις, τις προφυλάξεις και τις διαδικασίες συντήρησης που συνιστώνται στον παρόντα Οδηγό χρήσης.

Σημαντικές οδηγίες ασφαλείας

- Μην φράζετε τις τρύπες αερισμού. Για να διασφαλίσετε την αξιόπιστη λειτουργία του προβολέα και για να τον προφυλάξετε από υπερθέρμανση, τοποθετήστε τον σε τοποθεσία και σε σημείο που δεν φράσσεται ο εξαερισμός του. Για παράδειγμα, μην τοποθετείτε τον προβολέα σε ένα γεμάτο τραπέζακι, καναπέ, κρεβάτι, κ.λπ. Μην τοποθετείτε τον προβολέα σε μία εσοχή, όπως π.χ. σε μία βιβλιοθήκη ή σε ένα ντουλάπι που περιορίζει τη ροή του αέρα.
- Για να μειώσετε τον κίνδυνο πυρκαγιάς ή/και ηλεκτροπληξίας, μην εκθέτετε τον προβολέα σε βροχή ή υγρασία. Μην πραγματοποιήσετε την εγκατάσταση κοντά σε πηγές θερμότητας, όπως καλοριφέρ, θερμοσίφωνες, φούρνους ή άλλες συσκευές, όπως ενισχυτές, που παράγουν θερμότητα.
- Μην επιτρέπετε σε αντικείμενα ή υγρά να εισέλθουν στον προβολέα. Ενδέχεται να έρθουν σε επαφή με επικίνδυνα σημεία τάσης ή να βραχυκυκλώσουν μέρη τα οποία μπορεί να προκαλέσουν φωτιά ή ηλεκτροπληξία.
- Μη χρησιμοποιείτε τη συσκευή υπό τις ακόλουθες συνθήκες:
 - Σε περιβάλλοντα με υπερβολική ζέστη, κρύο ή υγρασία.
 - (i) Βεβαιωθείτε πως η θερμοκρασία του δωματίου είναι 5°C ~ 40°C
 - (ii) Η σχετική υγρασία είναι 10% ~ 85%
 - Σε περιοχές με υπερβολική σκόνη και χύμα.
 - Κοντά σε κάποια συσκευή που εκπέμπει ισχυρό μαγνητικό πεδίο.
 - Σε άμεση επαφή με το ηλιακό φως.
- Μην χρησιμοποιείτε τη μονάδα εάν έχει υποστεί καταστροφές ή ζημιές. Οι εξωτερικές ζημιές περιλαμβάνουν ενδεικτικά τις παρακάτω:
 - Η μονάδα έχει πέσει.
 - Το καλώδιο ή το φως τροφοδοσίας έχουν υποστεί ζημία.
 - Έχει χυθεί υγρό επάνω στον προβολέα.
 - Ο προβολέας έχει εκτεθεί σε βροχή ή υγρασία.
 - Κάποιο αντικείμενο έχει πέσει στο εσωτερικό του προβολέα ή υπάρχει κάποιο χαλαρό εξάρτημα σε αυτόν.
- Μην τοποθετείτε τον προβολέα πάνω σε ασταθείς επιφάνειες. Ο προβολέας μπορεί να ανατραπεί και να προκληθεί τραυματισμός ή να πάθει ζημιά ο προβολέας.
- Μην παρεμποδίζετε το φως που προέρχεται από το φακό του προβολέα όταν αυτός βρίσκεται σε λειτουργία. Το φως θα θερμάνει το αντικείμενο και μπορεί να λιώσει, προκαλώντας εγκαύματα ή πυρκαγιά.
- Παρακαλούμε να μην ανοίξετε ή αποσυναρμολογήσετε αυτόν τον προβολέα καθώς αυτό μπορεί να προκαλέσει ηλεκτροπληξία.
- Μην επιχειρήσετε να επισκευάσετε εσείς οι ίδιοι τη μονάδα. Το άνοιγμα ή η αφαίρεση των καπακιών μπορεί να σας εκθέσει σε επικίνδυνες τάσεις ή σε άλλους κινδύνους. Επικοινωνήστε με την Optoma πριν από την αποστολή της συσκευής για επιδιόρθωση.
- Δείτε το περιβλήμα του προβολέα για σημάνσεις σχετικές με την ασφάλεια.
- Η συσκευή θα πρέπει να επισκευάζεται αποκλειστικά από το εξουσιοδοτημένο προσωπικό επισκευών.
- Να χρησιμοποιείτε μόνο εξαρτήματα/αξεσουάρ που καθορίζονται από τον κατασκευαστή.

- Μην κοιτάτε απευθείας το φακό του προβολέα κατά τη διάρκεια της λειτουργίας του. Το έντονο φως μπορεί να βλάψει τα μάτια σας.
- Αυτός ο προβολέας θα ανιχνεύσει μόνος του τη διάρκεια ζωής της φωτεινής πηγής.
- Όταν απενεργοποιείτε τον προβολέα, βεβαιωθείτε πως έχει ολοκληρωθεί ο κύκλος ψύξης πριν να αποσυνδέσετε την τροφοδοσία. Αφήστε 90 δευτερόλεπτα για να κρυώσει ο προβολέας.
- Απενεργοποιήστε και αποσυνδέστε το φως τροφοδοσίας από την πρίζα εναλλασσόμενου ρεύματος προτού καθαρίσετε το προϊόν.
- Χρησιμοποιείτε στεγνό μαλακό ύφασμα με ήπιο απορρυπαντικό για να καθαρίσετε το περίβλημα της οθόνης. Μη χρησιμοποιείτε λιπαντικά καθαριστικά, κεριά ή διαλυτικά για να καθαρίσετε τη μονάδα.
- Αποσυνδέστε το φως τροφοδοσίας από την πρίζα εναλλασσόμενου ρεύματος εάν πρόκειται να μην χρησιμοποιήσετε το προϊόν για μεγάλο χρονικό διάστημα.
- Μην εγκαθιστάτε τον προβολέα σε μέρη όπου μπορεί να υφίσταται δονήσεις ή τραντάγματα.
- Μην αγγίζετε το φακό με γυμνά χέρια.
- Αφαιρέστε τη μπαταρία/μπαταρίες από το τηλεχειριστήριο πριν από την αποθήκευση. Αν η μπαταρία/μπαταρίες παραμείνουν μέσα στο τηλεχειριστήριο για μεγαλύτερες περιόδους, ενδέχεται να προκληθεί διαρροή.
- Μη χρησιμοποιείτε ή μην αποθηκεύετε τον προβολέα σε μέρη όπου μπορεί να υπάρχει καπνός από έλαιο ή τσιγάρο, καθώς μπορεί να επηρεάσει δυσμενώς την ποιότητα απόδοσης του προβολέα.
- Ακολουθήστε τη σωστή εγκατάσταση προσανατολισμού του προβολέα καθώς η μη τυπική εγκατάσταση μπορεί να επηρεάσει την απόδοση του προβολέα.
- Χρησιμοποιήστε πολύπριζο ή διάταξη προστασίας από υπέρταση. Διακοπές ρεύματος και τυχόν μείωση τάσης μπορεί να ΚΑΤΑΣΤΡΕΨΟΥΝ τις συσκευές.

Πληροφορίες για την ασφάλεια σχετικά με το λέιζερ

- Αυτό το προϊόν ταξινομείται ως ΠΡΟΙΟΝ ΛΕΙΖΕΡ ΚΛΑΣΗΣ 1 - ΟΜΑΔΑ ΚΙΝΔΥΝΟΥ 2 του IEC60825-1:2014 και συμμορφώνεται επίσης με τα 21 CFR 1040.10 και 1040.11 ως Ομάδα κινδύνου 2 LIP (Προβολέας με φωτισμό λέιζερ) όπως ορίζεται στο IEC 62471:5:Ed.1.0. Για περισσότερες πληροφορίες, βλέπε Ειδοποίηση Λέιζερ Αρ. 57, ημερομηνία 8 Μαΐου 2019.

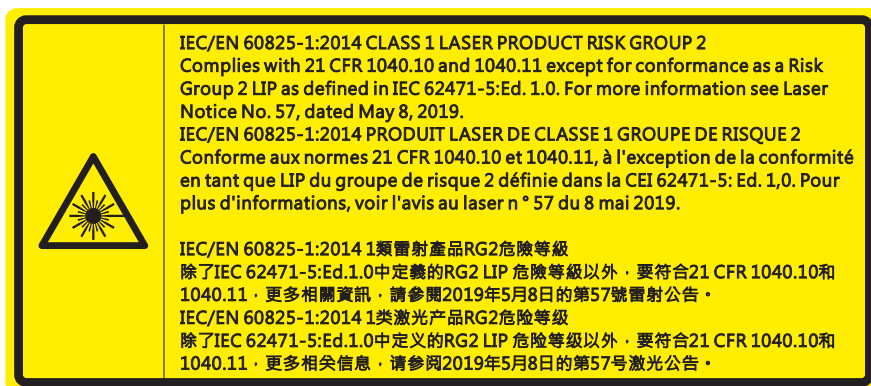

- Όπως με κάθε φωτεινή πηγή, μην κοιτάζετε απευθείας τη δέσμη, RG2 IEC 62471-5:2015
- Αυτός ο προβολέας είναι προϊόν λέιζερ κλάσης 1 του IEC/EN 60825-1: 2014 και ομάδα κινδύνου 2 με τις απαιτήσεις του IEC 62471-5: 2015.
- Πρόσθετες οδηγίες για την επίβλεψη των παιδιών, την αποφυγή επαφής με τα μάτια και τη μη χρήση οπτικών βοηθημάτων.

- Να επιβλέπετε τα παιδιά και να μην τους επιτρέπετε να κοιτάζουν επίμονα τη δέσμη του προβολέα από οποιαδήποτε απόσταση από τον προβολέα.
- Να είστε πολύ προσεκτικοί κατά τη χρήση του τηλεχειριστηρίου για εκκίνηση του προβολέα όσο βρίσκεστε μπροστά από τον φακό του προβολέα.
- Ο χρήστης πρέπει να αποφεύγει τη χρήση οπτικών βοηθημάτων, όπως κιάλια ή τηλεσκόπιο, μέσα στη δέσμη.
- Όταν ενεργοποιείτε τον προβολέα, βεβαιωθείτε ότι δεν υπάρχει κανείς εντός του εύρους προβολής που να κοιτάζει απευθείας το φακό.
- Κρατήστε όλα τα αντικείμενα (μεγεθυντικό φακό κ.λπ.) μακριά από το δρόμο του φωτός του προβολέα. Ο δρόμος του φωτός που προβάλλεται από τον φακό είναι εκτεταμένος. Επομένως, κάθε είδος ασυνήθιστων αντικειμένων που μπορούν να ανακατευθύνουν το φως που βγαίνει από τον φακό μπορούν να προκαλέσουν απρόβλεπτα αποτελέσματα όπως πυρκαγιά ή βλάβη στα μάτια.
- Οποιαδήποτε λειτουργία ή ρύθμιση δεν καθορίζεται συγκεκριμένα στον οδηγό χρήσης ενέχει τον κίνδυνο επικίνδυνης έκθεσης σε ακτινοβολία λέιζερ.
- Μην ανοίγετε ή αποσυναρμολογείτε τον προβολέα, καθώς κάτι τέτοιο μπορεί να προκαλέσει βλάβη λόγω έκθεσης στην ακτινοβολία λέιζερ.
- Μην κοιτάζετε απευθείας τη δέσμη όταν ο προβολέας είναι ενεργοποιημένος. Το έντονο φως ενδέχεται να προκαλέσει μόνιμη βλάβη στα μάτια σας.

Η μη συμμόρφωση με τη διαδικασία ελέγχου, ρύθμισης ή λειτουργίας ενδέχεται να προκαλέσει βλάβη λόγω της έκθεσης σε ακτινοβολία λέιζερ.

Πνευματικής Ιδιοκτησίας

Αυτή η δημοσίευση, συμπεριλαμβανομένων όλων των φωτογραφιών, των εικόνων και του λογισμικού προστατεύεται από διεθνείς κανόνες πνευματικής ιδιοκτησίας με την επιφύλαξη όλων των δικαιωμάτων. Η αναπαραγωγή του παρόντος εγχειριδίου είτε μέρους του περιεχομένου του απαγορεύεται χωρίς τη γραπτή συναίνεση του συγγραφέα.

© Copyright 2022

Αποποίηση ευθύνης

Οι πληροφορίες του παρόντος εγγράφου υπόκεινται σε αλλαγή χωρίς ειδοποίηση. Ο κατασκευαστής δεν παρέχει υποσχέσεις ή εγγυήσεις σχετικά με οποιοδήποτε περιεχόμενο του παρόντος εντύπου και σε καμία περίπτωση δεν μπορεί να θεωρηθεί υπεύθυνος για οποιαδήποτε σιωπηρή εγγύηση περί εμπορευσιμότητας ή καταλληλότητας για οποιονδήποτε σκοπό. Επιπλέον, ο κατασκευαστής διατηρεί το δικαίωμα της αναθεώρησης του παρόντος εντύπου και της τροποποίησης των περιεχομένων του χωρίς την υποχρέωση προηγούμενης ενημέρωσης οποιουδήποτε προσώπου σχετικά με αναθεωρήσεις και αλλαγές.

Αναγνώριση εμπορικών σημάτων

Η ονομασία Kensington είναι σήμα κατατεθέν στις ΗΠΑ της ACCO Brand Corporation με εγκεκριμένες καταχωρήσεις και αιτήσεις σε εκκρεμότητα σε άλλες χώρες σε όλο τον κόσμο.

HDMI, το λογότυπο HDMI και το High-Definition Multimedia Interface είναι εμπορικά σήματα ή σήματα κατατεθέντα της HDMI Licensing LLC στις Ηνωμένες Πολιτείες και άλλες χώρες.

Οι επωνυμίες DLP®, DLP Link και το λογότυπο DLP είναι κατοχυρωμένα εμπορικά σήματα της Texas Instruments και η επωνυμία BrilliantColor™ είναι εμπορικό σήμα της Texas Instruments.

Όλα τα άλλα ονόματα προϊόντων που χρησιμοποιούνται σε αυτό το εγχειρίδιο αποτελούν ιδιοκτησία των αντίστοιχων κατόχων τους και είναι αναγνωρισμένα.

FCC

Αυτή η συσκευή έχει δοκιμαστεί και έχει βρεθεί πως συμμορφώνεται με τα όρια για μια ψηφιακή συσκευή Κλάσης Β σύμφωνα με το Μέρος 15 των Κανονισμών της FCC. Τα όρια αυτά έχουν σχεδιαστεί για να παρέχουν εύλογη προστασία από επιβλαβείς παρεμβολές σε οικιστικές εγκαταστάσεις. Αυτή η συσκευή παράγει, χρησιμοποιεί και μπορεί να εκπέμψει ενέργεια ραδιοσυχνότητας και, αν δεν εγκατασταθεί και χρησιμοποιηθεί σύμφωνα με τις οδηγίες, μπορεί να προκαλέσει βλαβερή παρεμβολή σε ραδιοεπικοινωνίες.

Ωστόσο, δεν υπάρχουν εγγυήσεις ότι δεν πρόκειται να υπάρξουν παρεμβολές σε μια συγκεκριμένη εγκατάσταση. Αν αυτή η συσκευή προκαλέσει βλαβερή παρεμβολή στη ραδιοφωνική ή τηλεοπτική λήψη, πράγμα που μπορεί να καθοριστεί με το άνοιγμα και το κλείσιμο του εξοπλισμού, ο χρήστης ενθαρρύνεται να δοκιμάσει να διορθώσει την παρεμβολή με ένα ή περισσότερα από τα ακόλουθα μέτρα:

- Προσανατολίστε ή τοποθετήστε εκ νέου την κεραία λήψης.
- Αυξήστε το διαχωρισμό μεταξύ του εξοπλισμού και του δέκτη.
- Συνδέστε τη συσκευή σε μια πρίζα ή ένα κύκλωμα διαφορετικό από αυτό στο οποίο είναι συνδεδεμένος ο δέκτης.
- Συμβουλευτείτε το κατάστημα αγοράς ή έναν έμπειρο τεχνικό ραδιόφωνου/τηλεόρασης για βοήθεια.

Σημείωση: Θωρακισμένα καλώδια

Όλες οι συνδέσεις με άλλες συσκευές πρέπει να γίνονται με τη χρήση θωρακισμένων καλωδίων για να διατηρείται η συμμόρφωση με τους κανονισμούς της FCC.

Προσοχή

Αλλαγές ή τροποποιήσεις που δεν έχουν εγκριθεί ρητώς από τον κατασκευαστή μπορεί να ακυρώσουν την αρμοδιότητα του χρήστη, η οποία παραχωρείται από τη Federal Communications Commission, να λειτουργεί αυτόν τον προβολέα.

Συνθήκες λειτουργίας

Η παρούσα συσκευή συμμορφώνεται με τις απαιτήσεις που ορίζονται στο Τμήμα 15 του Κανονισμού FCC. Η λειτουργία υπόκειται στους ακόλουθους δυο όρους:

1. Αυτή η συσκευή δεν μπορεί να προκαλέσει επιβλαβή παρεμβολή και
2. Η συσκευή αυτή πρέπει να αποδέχεται τυχόν ληφθείσες παρεμβολές, συμπεριλαμβανομένων παρεμβολών οι οποίες δύνανται να προκαλέσουν ανεπιθύμητη λειτουργία.

Σημείωση: Χρήστες στον Καναδά

Αυτή η ψηφιακή συσκευή Κλάσης B συμμορφώνεται με το Καναδικό ICES-003.

Remarque à l'intention des utilisateurs canadiens

Cet appareil numérique de la classe B est conforme à la norme NMB-003 du Canada.

Δήλωση συμμόρφωσης για χώρες της E.E.

- Οδηγία EMC 2014/30/EE (συμπεριλαμβανομένων των τροποποιήσεων)
- Οδηγία 2014/35/EE περί χαμηλής τάσης
- Οδηγία RED 2014/53/EE (αν το προϊόν έχει λειτουργία RF)

WEEE



Οδηγίες απόρριψης

Μην απορρίπτετε αυτήν την ηλεκτρονική συσκευή στα σκουπίδια. Για να ελαχιστοποιηθεί η μόλυνση και να διασφαλιστεί η καλύτερη δυνατή προστασία του περιβάλλοντος, παρακαλούμε να την ανακυκλώσετε.

Καθαρισμός φακού

- Πριν από τον καθαρισμό του φακού, βεβαιωθείτε πως έχετε απενεργοποιήσει τον προβολέα και αποσυνδέστε το φως τροφοδοσίας επιτρέποντάς του να ψυχθεί πλήρως.
- Χρησιμοποιήστε έναν συσσωρευτή πεπιεσμένου αέρα για την αφαίρεση της σκόνης.

Χρησιμοποιήστε ένα ειδικό πανί για τον καθαρισμό του φακού και σκουπίστε ελαφρά τον φακό. Μην αγγίζετε τον φακό με τα δάχτυλά σας.

- Μην χρησιμοποιείτε αλκαλικά/όξινα απορρυπαντικά ή πτητικούς διαλύτες, όπως αλκοόλη, για τον καθαρισμό του φακού. Αν ο φακός υποστεί ζημιά λόγω της διαδικασίας καθαρισμού, δεν καλύπτεται από την εγγύηση.



Προειδοποίηση: Μην χρησιμοποιείτε σπρέι που περιέχουν εύφλεκτα αέρια για την αφαίρεση σκόνης ή βρωμιάς από το φακό. Κάτι τέτοιο μπορεί να προκαλέσει φωτιά λόγω υπερβολικής θερμότητας στο εσωτερικό του προβολέα.



Προειδοποίηση: Μην καθαρίζετε το φακό αν ο προβολέας είναι σε διαδικασία προθέρμανσης. Κάτι τέτοιο μπορεί να προκαλέσει φθορά προστατευτικής μεμβράνης του φακού.



Προειδοποίηση: Μην σκουπίζετε ή χτυπάτε το φακό με σκληρά αντικείμενα.

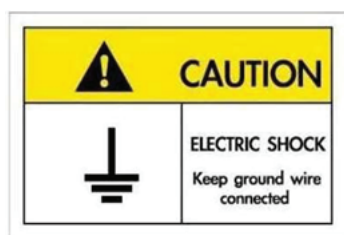

Για την αποφυγή ηλεκτροπληξίας, η μονάδα και οι περιφερειακές συσκευές θα πρέπει να είναι σωστά γειωμένες.

ΕΙΣΑΓΩΓΗ

Σας ευχαριστούμε που αγοράσατε έναν προβολέα λέιζερ Optoma. Για τον πλήρη κατάλογο των χαρακτηριστικών, επισκεφθείτε τη σελίδα προϊόντος στην ιστοσελίδα μας, όπου θα βρείτε επίσης πρόσθετες πληροφορίες και τεκμηρίωση, όπως Συχνές ερωτήσεις.

Επισκόπηση Συσκευασίας

Αποσκευάστε με προσοχή και επαληθεύστε ότι υπάρχουν όλα τα στοιχεία που παρατίθενται παρακάτω στα τυπικά εξαρτήματα. Μερικά από τα στοιχεία στα προαιρετικά εξαρτήματα μπορεί να μη διατίθενται ανάλογα με το μοντέλο, τις προδιαγραφές και την περιοχή αγοράς. Ανατρέξτε στην τοποθεσία αγοράς. Μερικά εξαρτήματα ενδέχεται να διαφέρουν από περιοχή σε περιοχή.

Η κάρτα εγγύησης παρέχεται μόνο σε συγκεκριμένες περιοχές. Για αναλυτικές πληροφορίες επικοινωνήστε με τον τοπικό αντιπρόσωπό σας.

Τυπικά αξεσουάρ

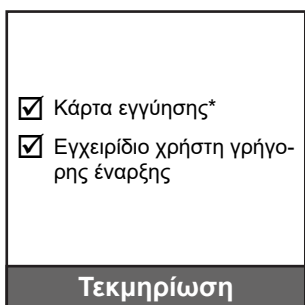

Σημείωση:

- Το τηλεχειριστήριο αποστέλλεται με μπαταρία.
- * Για πληροφορίες σχετικά με την εγγύηση, επισκεφθείτε τη διεύθυνση <https://www.optoma.com/support/download>
- Για πρόσβαση στις πληροφορίες ρύθμισης, στο εγχειρίδιο χρήσης, στις πληροφορίες εγγύησης και στις ενημερώσεις του προϊόντος – σαρώστε τον κωδικό QR ή επισκεφθείτε την παρακάτω διεύθυνση URL: <https://www.optoma.com/support/download>



ΕΙΣΑΓΩΓΗ

Επισκόπηση προϊόντος

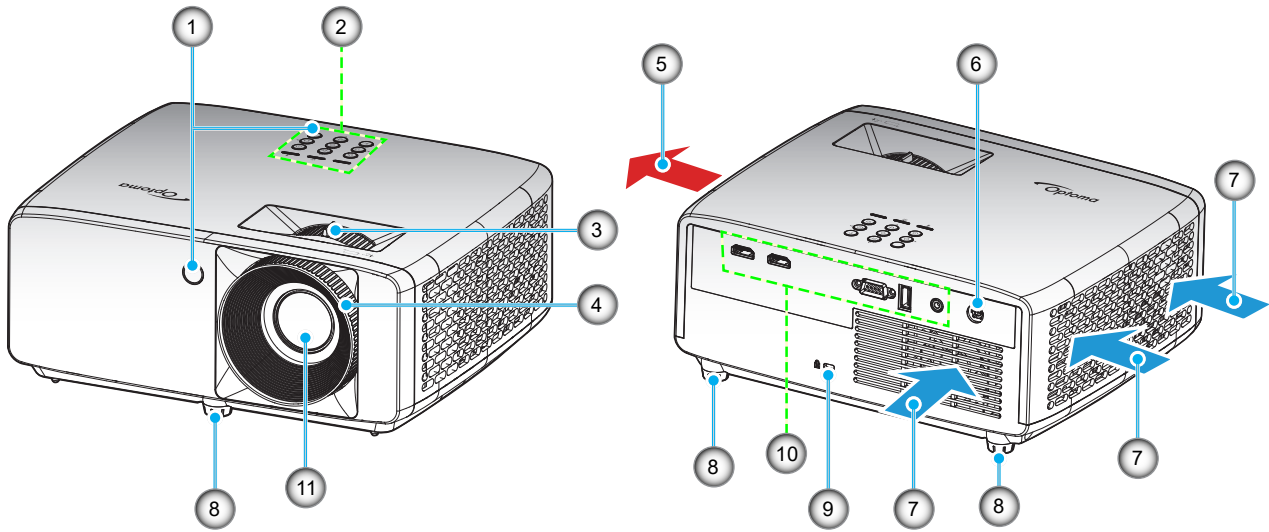

Σημείωση:

- Μην παρεμποδίζετε τα ανοίγματα εισροής και εκροής αέρα του προβολέα.
- Όταν λειτουργείτε τον προβολέα σε κλειστό χώρο, αφήνετε τουλάχιστον 30 εκ. απόσταση γύρω από τα ανοίγματα εισροής και εκροής αέρα.

Αρ.	Στοιχείο	Αρ.	Στοιχείο
1.	Δέκτες υπέρυθρων	7.	Εξαερισμός (έξοδος)
2.	Πληκτρολόγιο	8.	Πόδια ρύθμισης κλίσης
3.	Μοχλός Ζουμ	9.	Θύρα κλειδαριάς Kensington™
4.	Δακτύλιος εστίασης	10.	Είσοδος / Έξοδος
5.	Εξαερισμός (είσοδος)	11.	Φακός
6.	Υποδοχή τροφοδοσίας DC		

ΕΙΣΑΓΩΓΗ

Συνδέσεις

Μοντέλο XGA/WXGA

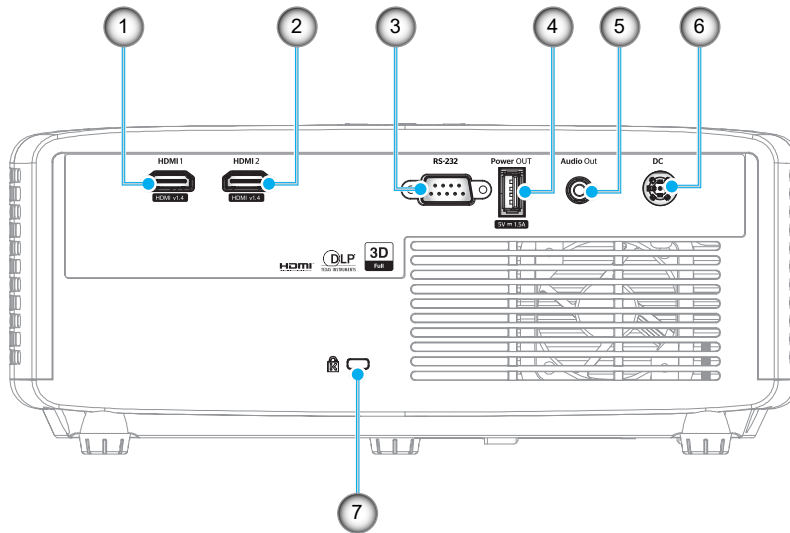

Μοντέλο 1080p

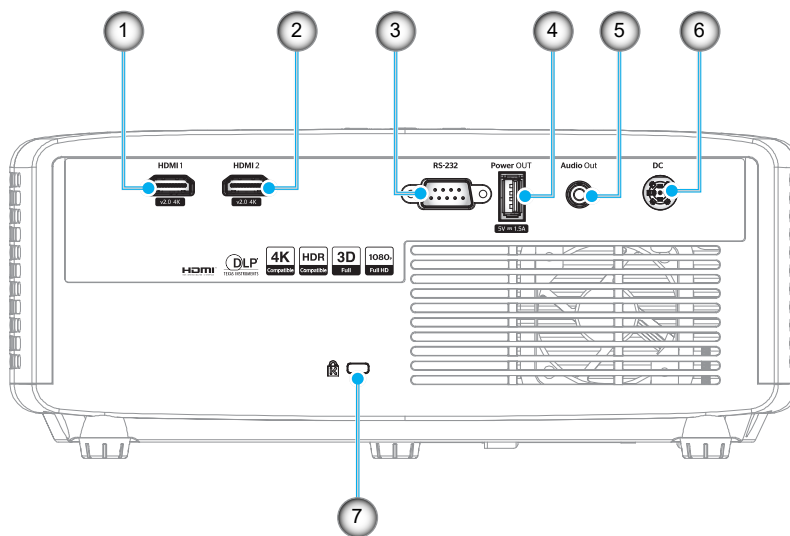

Αρ.	Στοιχείο	Αρ.	Στοιχείο
1.	Ακροδέκτης HDMI 1	5.	Ακροδέκτης εξόδου ήχου
2.	Ακροδέκτης HDMI 2	6.	Υποδοχή τροφοδοσίας DC
3.	Σύνδεση RS-232	7.	Θύρα κλειδαριάς Kensington™
4.	Ακροδέκτης εξόδου ισχύος USB (5V---1,5A)		

Σημείωση: Η υποστήριξη της λειτουργίας σήματος διαφέρει ανάλογα με το μοντέλο σε κάθε περιοχή πώλησης.

ΕΙΣΑΓΩΓΗ

Πληκτρολόγιο

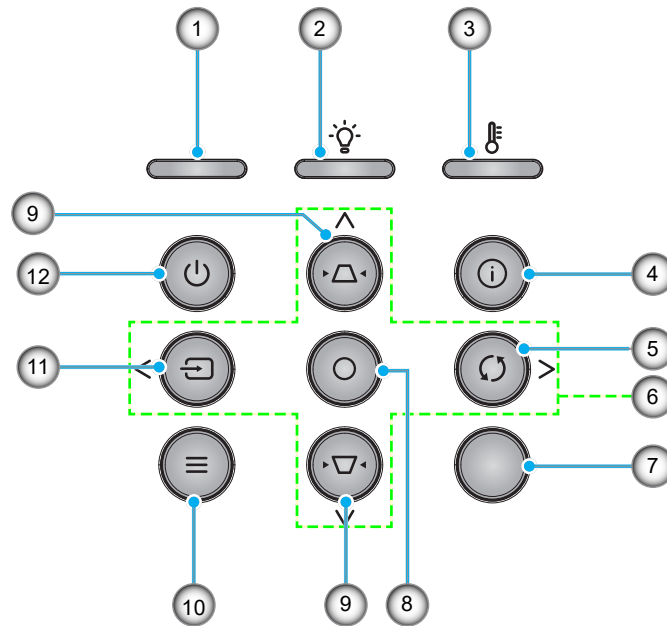

Αρ.	Στοιχείο	Αρ.	Στοιχείο
1.	Λυχνία LED Τροφοδοσίας	7.	Δέκτης υπερύθρων (IR)
2.	LED λάμπας	8.	Είσοδος
3.	Λυχνία LED θερμοκρασίας	9.	Διόρθωση Keystone
4.	Πληροφορίες	10.	Μενού
5.	Επανασυγχρονισμός	11.	Πηγή
6.	Τέσσερα Κουμπιά Επιλογής Κατεύθυνσης	12.	Ισχύς

ΕΙΣΑΓΩΓΗ

Τηλεχειριστήριο

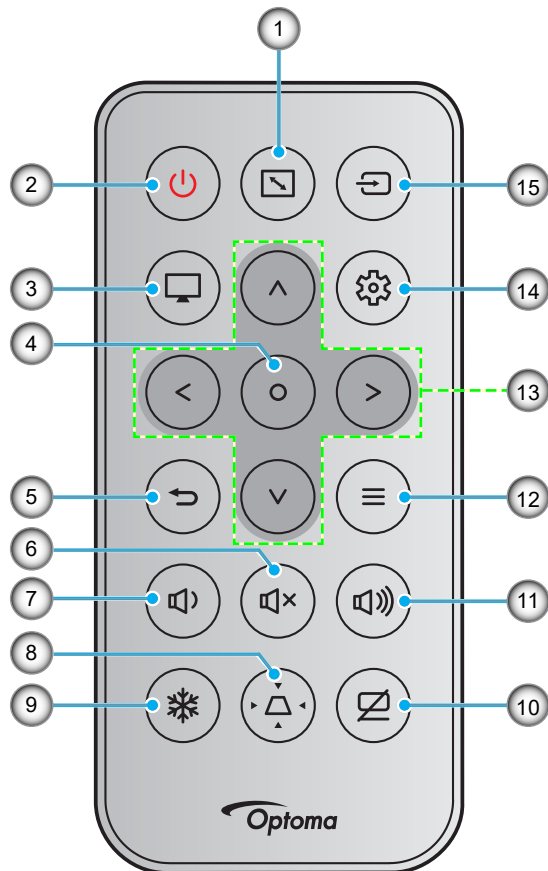

Αρ.	Στοιχείο	Αρ.	Στοιχείο
1.	Αναλογία Εικόνας	9.	Πάγωμα
2.	Ενεργοποίηση/Απενεργοποίηση	10.	Σίγαση AV
3.	Λειτουργία	11.	Ένταση +
4.	Είσοδος	12.	Μενού
5.	Επιστροφή	13.	Τέσσερα Κουμπιά Επιλογής Κατεύθυνσης
6.	Σίγαση ήχου	14.	Ρυθμίσεις/Μενού ρυθμίσεων
7.	Ένταση -	15.	Πηγή
8.	Διόρθωση Keystone		

Σημείωση:

- Μερικά πλήκτρα ενδέχεται να μην έχουν λειτουργία για τα μοντέλα τα οποία δεν υποστηρίζουν αυτές τις δυνατότητες.
- Πριν να χρησιμοποιήσετε για πρώτη φορά το τηλεχειριστήριο, αφαιρέστε τη διαφανή μονωτική ταινία. Βλ. σελίδα 18 για εγκατάσταση της μπαταρίας.

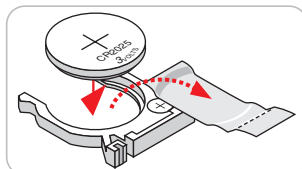

ΡΥΘΜΙΣΗ ΚΑΙ ΕΓΚΑΤΑΣΤΑΣΗ

Εγκατάσταση του προβολέα

Ο προβολέας έχει σχεδιαστεί για εγκατάσταση σε μία από τέσσερις πιθανές θέσεις.

Η διάταξη της αίθουσας ή οι προσωπικές προτιμήσεις σας θα υπαγορεύσουν τη θέση εγκατάστασης που θα επιλέξετε. Λάβετε υπόψη το μέγεθος και τη θέση της οθόνης σας, τη θέση της κατάλληλης πρίζας, καθώς και την τοποθεσία και απόσταση μεταξύ προβολέα και υπόλοιπου εξοπλισμού.

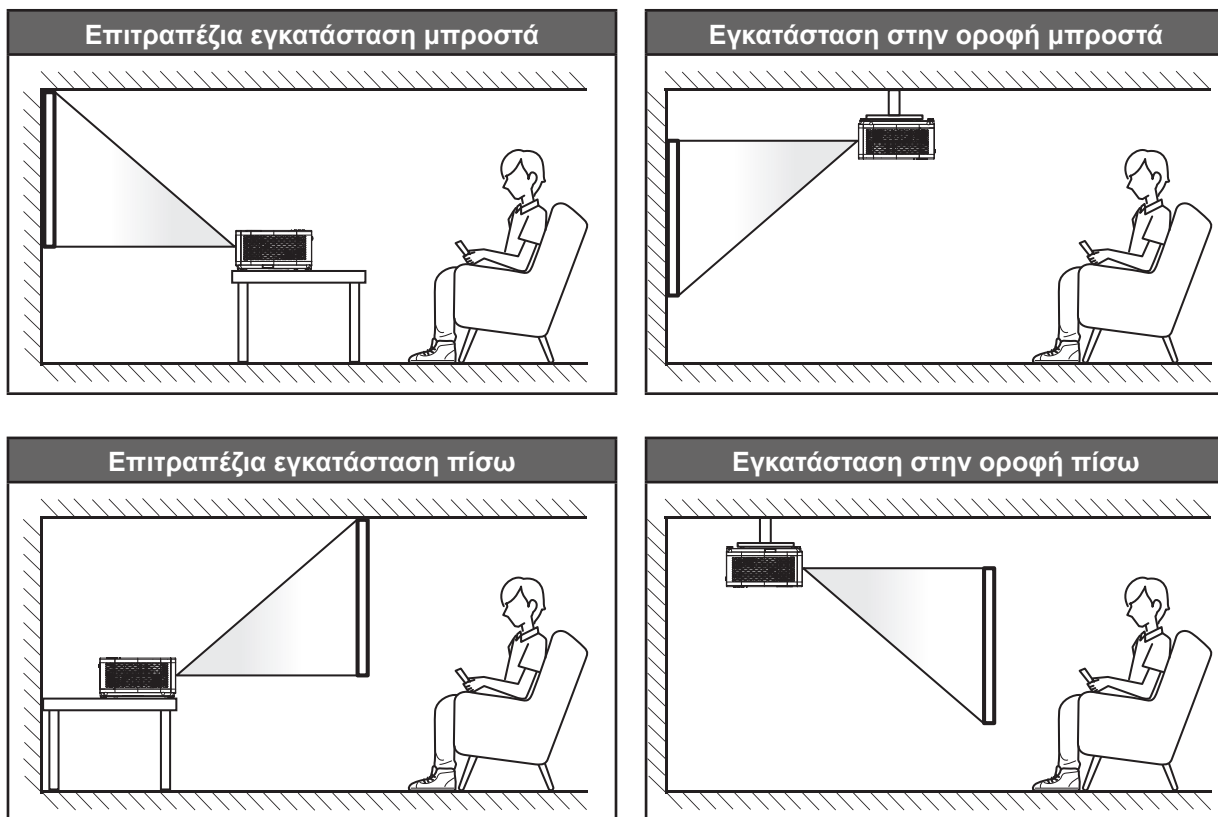

Ο προβολέας πρέπει να τοποθετηθεί επίπεδος πάνω σε μια επιφάνεια και σε γωνία 90 μοίρες / κάθετα στην οθόνη.

- Για να καθορίσετε τη θέση του προβολέα για ένα δεδομένο μέγεθος οθόνης, ανατρέξτε στον πίνακα αποστάσεων στις σελίδες 46~47.
- Για να καθορίσετε το μέγεθος της οθόνης για μια δεδομένη απόσταση, ανατρέξτε στον πίνακα αποστάσεων στις σελίδες 46~47.

Σημείωση: Όσο πιο μακριά από την οθόνη τοποθετηθεί ο προβολέας τόσο αυξάνει το μέγεθος της προβαλλόμενης εικόνας και η κάθετη μετατόπιση αυξάνεται αναλογικά.

ΡΥΘΜΙΣΗ ΚΑΙ ΕΓΚΑΤΑΣΤΑΣΗ

Προειδοποίηση εγκατάστασης προβολέα

- Χειρισμός ελεύθερου προσανατολισμού 360°

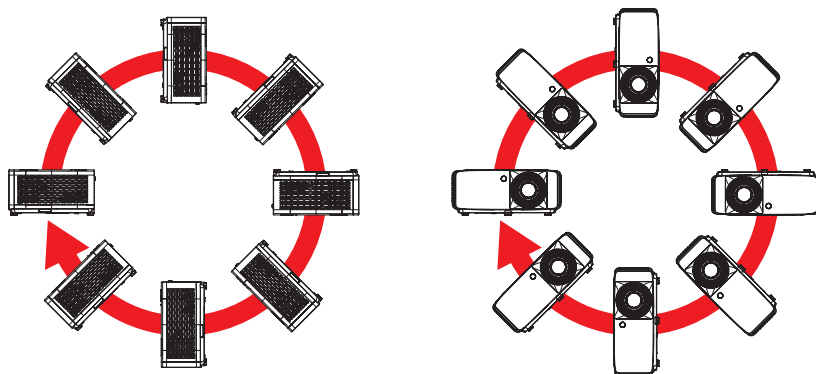

- Επιτρέψτε κενό τουλάχιστον 30cm γύρω από το άνοιγμα εξαερισμού.

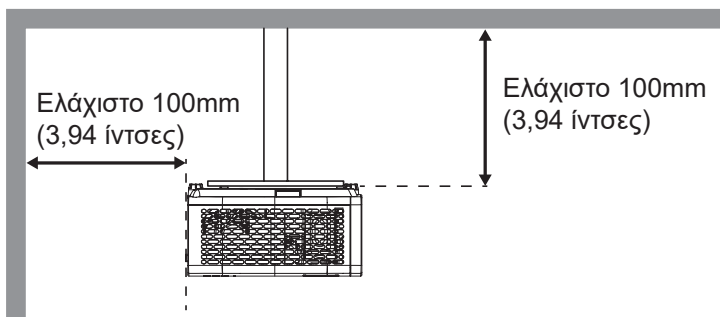
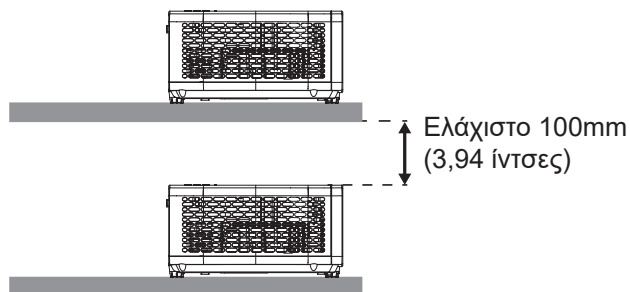
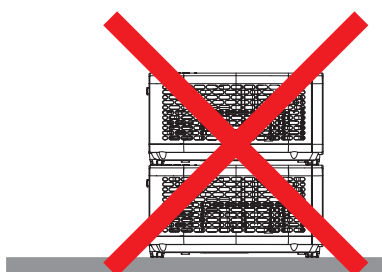
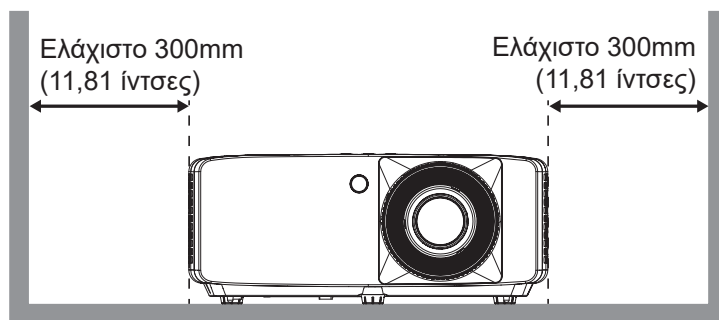
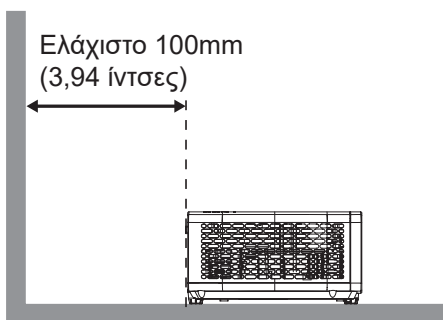

- Βεβαιωθείτε ότι τα ανοίγματα εισαγωγής δεν ανακυκλώνουν ζεστό αέρα από το άνοιγμα εξαερισμού.
- Κατά τη λειτουργία του προβολέα σε κλειστό χώρο, βεβαιωθείτε ότι η θερμοκρασία του περιβάλλοντος αέρα στο εσωτερικό δεν υπερβαίνει τη θερμοκρασία λειτουργίας, ενώ ο προβολέας βρίσκεται σε λειτουργία, και ότι τα ανοίγματα εισαγωγής και εξαγωγής αέρα είναι ανεμπόδιστα.
- Όλα τα περιβλήματα πρέπει να περάσει πιστοποιημένη θερμική αξιολόγησης ώστε να εξασφαλιστεί ότι ο προβολέας δεν ανακυκλώνει τον εξερχόμενο αέρα, καθώς αυτό μπορεί να προκαλέσει τον τερματισμό λειτουργίας της συσκευής ακόμη και αν η θερμοκρασία του περιβλήματος είναι εντός αποδεκτού εύρους θερμοκρασίας λειτουργίας.

ΡΥΘΜΙΣΗ ΚΑΙ ΕΓΚΑΤΑΣΤΑΣΗ

Σύνδεση πηγών στον προβολέα

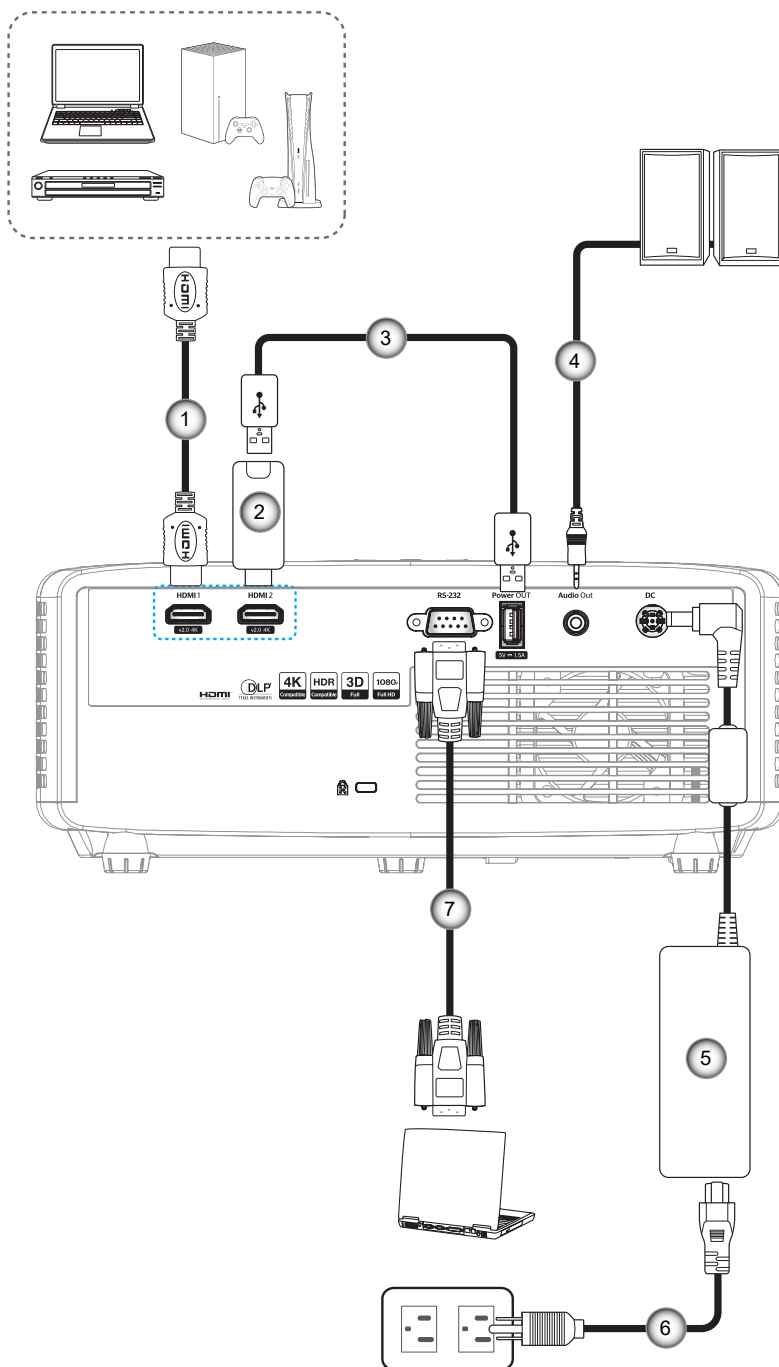

Αρ.	Στοιχείο	Αρ.	Στοιχείο
1.	Καλώδιο HDMI	5.	Προσαρμογέας ισχύος
2.	HDMI Dongle	6.	Καλώδιο τροφοδοσίας
3.	Καλώδιο τροφοδοσίας USB	7.	Καλώδιο RS232
4.	Καλώδιο εξόδου ήχου		

Σημείωση: Για να βεβαιωθεί η καλύτερη ποιότητα εικόνας και για αποφυγή σφαλμάτων σύνδεσης, συνιστούμε την χρήση καλωδίων HDMI High Speed ή Premium Certified μέχρι 5 μέτρα.

ΡΥΘΜΙΣΗ ΚΑΙ ΕΓΚΑΤΑΣΤΑΣΗ

Ρύθμιση της προβαλλόμενης εικόνας

Ύψος εικόνας

Ο προβολέας είναι εξοπλισμένος με ένα πόδι ανύψωσης για τη ρύθμιση του ύψους της εικόνας.

1. Εντοπίστε το ρυθμιζόμενο πόδι που θέλετε να ρυθμίσετε στην κάτω πλευρά του προβολέα.
2. Περιστρέψτε τους ρυθμιζόμενους δακτυλίους δεξιόστροφα ή αριστερόστροφα για να χαμηλώσετε ή να ανυψώσετε τον προβολέα.

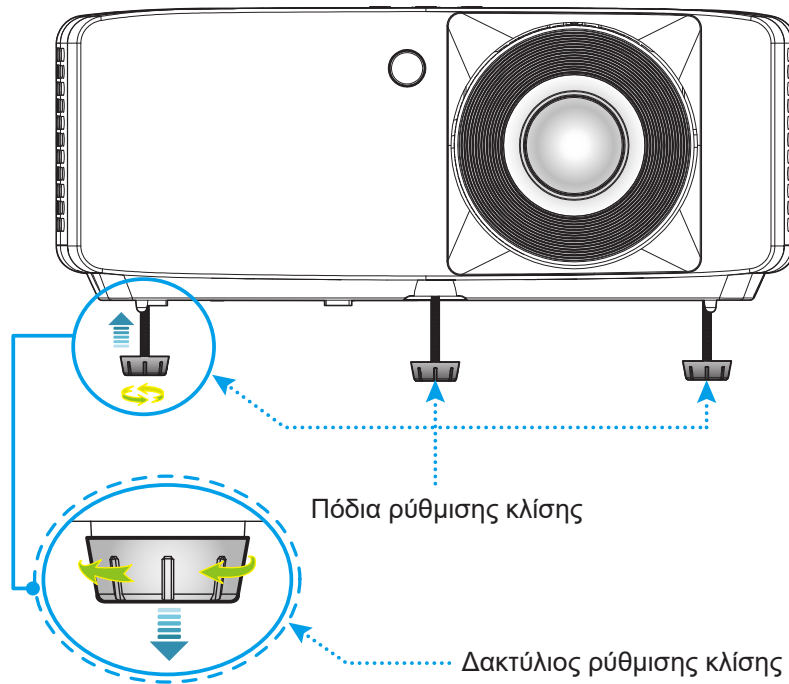

Ζουμ και Εστίαση

- Για να προσαρμόσετε το μέγεθος της εικόνας, στρέψτε το μοχλό ζουμ δεξιόστροφα ή αριστερόστροφα για να αυξήσετε ή να μειώσετε το μέγεθος της προβαλλόμενης εικόνας.
- Για να προσαρμόσετε την εστίαση, στρέψτε το δακτύλιο εστίασης δεξιόστροφα ή αριστερόστροφα μέχρι η εικόνα να είναι ευκρινής και ευανάγνωστη.

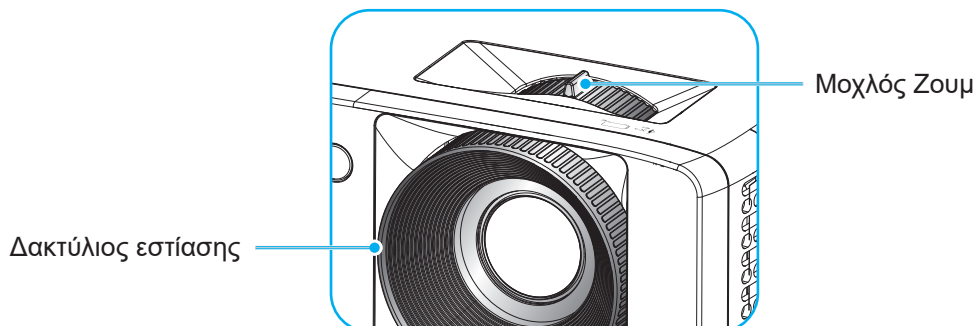

ΡΥΘΜΙΣΗ ΚΑΙ ΕΓΚΑΤΑΣΤΑΣΗ

Ρύθμιση από απόσταση

Τοποθέτηση / αντικατάσταση των μπαταριών

1. Πιέστε σταθερά και σύρετε για να αφαιρέσετε το κάλυμμα μπαταριών.

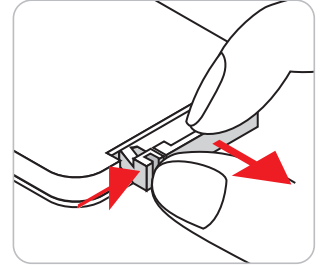

2. Εγκαταστήστε μια καινούργια μπαταρία στο διαμέρισμα. Αφαιρέστε την παλιά μπαταρία και εγκαταστήστε μια καινούργια (CR2025). Βεβαιωθείτε ότι η πλευρά με το “+” βλέπει προς τα πάνω.

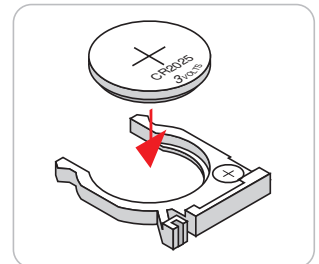

3. Επανατοποθετήστε το κάλυμμα.

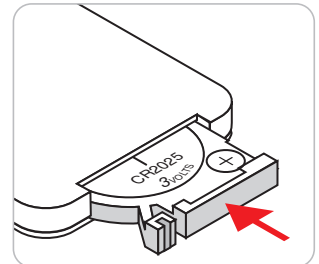

ΠΡΟΣΟΧΗ: Για να διασφαλίσετε την ασφαλή λειτουργία, τηρείτε τις ακόλουθες προφυλάξεις:

- Χρησιμοποιήστε μπαταρία τύπου CR2025.
- Αποφεύγετε την επαφή με νερό ή υγρά.
- Ποτέ μην εκθέτετε το τηλεχειριστήριο σε υγρασία ή θερμότητα.
- Μην ρίχνετε κάτω το τηλεχειριστήριο.
- Αν υπάρχει διαρροή μπαταρίας στο τηλεχειριστήριο, σκουπίστε προσεκτικά το περίβλημα και εγκαταστήστε καινούργιες μπαταρίες.
- Κίνδυνος έκρηξης σε περίπτωση εσφαλμένης αντικατάστασης της μπαταρίας.
- Να αποθέτετε τις χρησιμοποιημένες μπαταρίες ως απορρίμματα σύμφωνα με τις οδηγίες.

ΡΥΘΜΙΣΗ ΚΑΙ ΕΓΚΑΤΑΣΤΑΣΗ

Εύρος λειτουργίας

Ο αισθητήρας υπέρυθρων (IR) για το τηλεχειριστήριο βρίσκεται στην πάνω και μπροστινή πλευρά του προβολέα. Για να λειτουργήσει σωστά το τηλεχειριστήριο βεβαιωθείτε ότι το κρατάτε σε γωνία έως 30 μοίρες και κάθετα στον αισθητήρα υπέρυθρων (IR) του προβολέα. Η απόσταση μεταξύ του τηλεχειριστηρίου και του αισθητήρα δεν πρέπει να ξεπερνά τα 6 μέτρα (19,7 πόδια).

- Σιγουρευτείτε ότι δεν υπάρχουν εμπόδια ανάμεσα στο τηλεχειριστήριο και στον αισθητήρα υπέρυθρων (IR) στον προβολέα που μπορεί να παρεμποδίσουν τη δέσμη υπέρυθρης ακτινοβολίας.
- Βεβαιωθείτε ότι ο πομπός υπέρυθρων (IR) του τηλεχειριστηρίου δεν έρχεται άμεσα σε επαφή με το φως του ηλίου ή με φως από λαμπτήρες φωτισμού.
- Διατηρήστε το τηλεχειριστήριο μακριά από λαμπτήρες φθορισμού σε απόσταση μεγαλύτερη από 2 μ. αλλιώς μπορεί να μη λειτουργήσει σωστά.
- Αν το τηλεχειριστήριο βρίσκεται κοντά σε λαμπτήρες φθορισμού ανάστροφου τύπου, μπορεί να μη λειτουργεί αποτελεσματικά κάποιες φορές.
- Αν το τηλεχειριστήριο και ο προβολέας βρίσκονται σε πολύ κοντινή απόσταση, το τηλεχειριστήριο μπορεί να μη λειτουργεί αποτελεσματικά.
- Όταν στοχεύετε στην οθόνη, η αποτελεσματική απόσταση είναι μικρότερη από 5 μ. από το τηλεχειριστήριο έως την οθόνη και αντανακλά τις υπέρυθρες ακτίνες πίσω προς τον προβολέα. Ωστόσο, το αποτελεσματικό εύρος λειτουργίας μπορεί να αλλάζει ανάλογα με τις οθόνες.

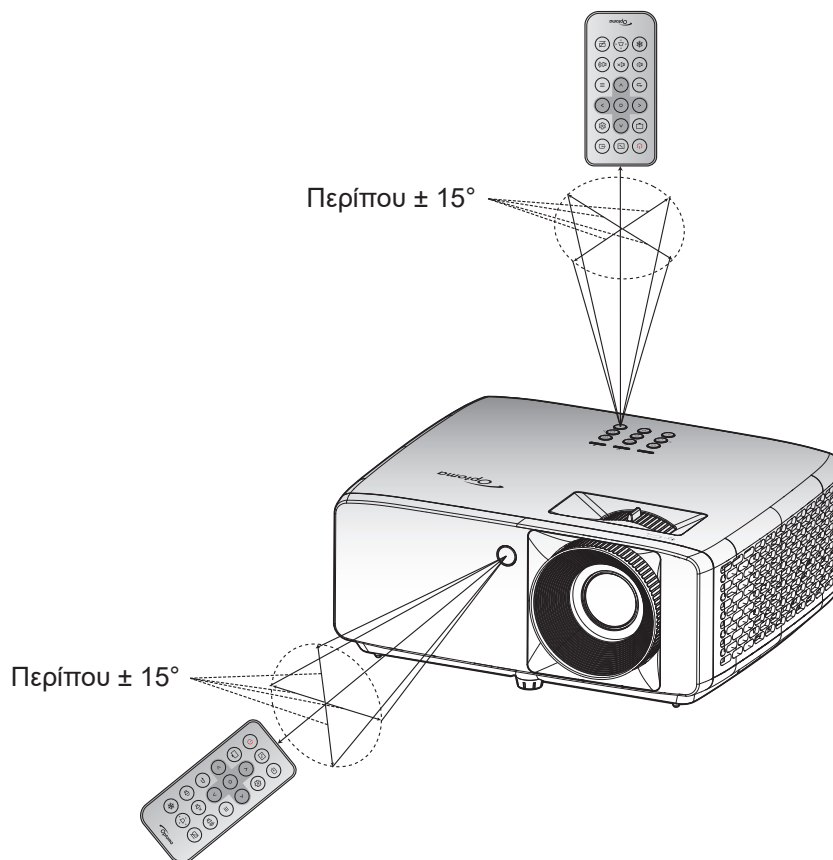

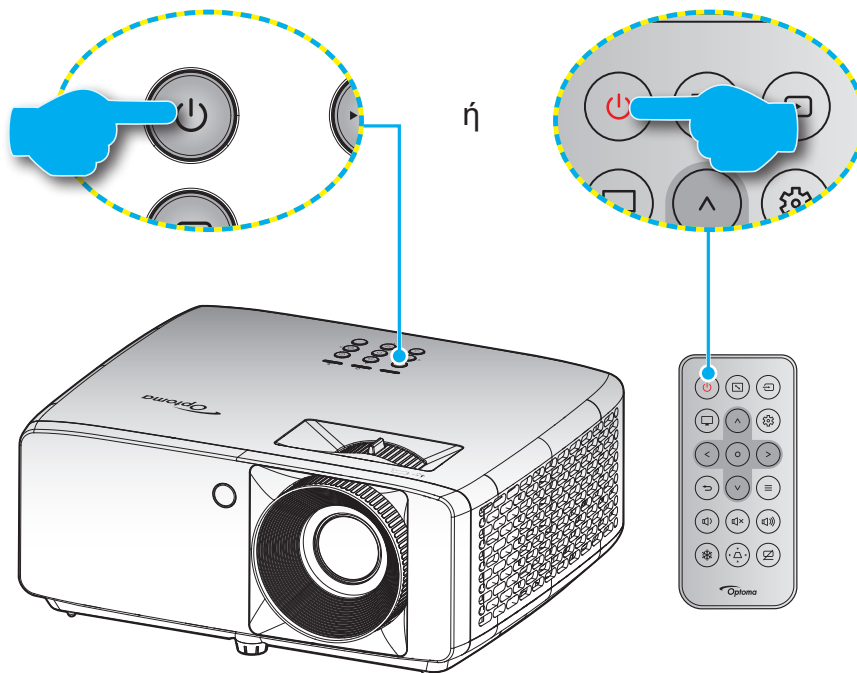

ΧΡΗΣΗ ΤΟΥ ΠΡΟΒΟΛΕΑ

Ενεργοποίηση/Απενεργοποίηση του προβολέα





Ενεργοποίηση ισχύος





1. Σιγουρευτείτε πως έχετε συνδέσει καλά το καλώδιο τροφοδοσίας και το καλώδιο σήματος/πηγής. Η λυχνία LED της τροφοδοσίας θα γίνει κόκκινη κατά τη σύνδεση.
2. Ενεργοποιήστε τον προβολέα πατώντας είτε το κουμπί  στο πληκτρολόγιο του προβολέα είτε το κουμπί  στο τηλεχειριστήριο.
3. Μια αρχική οθόνη θα εμφανιστεί σε 10 δευτερόλεπτα περίπου και η λυχνία τροφοδοσίας LED θα αναβοσβήνει με μπλε χρώμα.

Σημείωση: Την πρώτη φορά που θα ενεργοποιήσετε τον προβολέα θα ερωτηθείτε αν θέλετε να επιλέξετε τη γλώσσα της προτίμησής σας, τον προσανατολισμό προβολής και άλλες ρυθμίσεις.

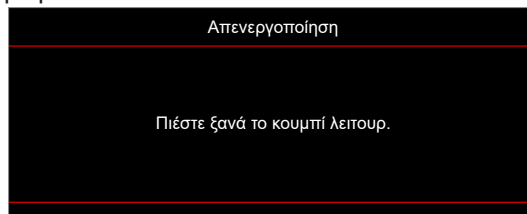
Απενεργοποίηση

1. Απενεργοποιήστε τον προβολέα πατώντας είτε το κουμπί  στο πληκτρολόγιο του προβολέα είτε το κουμπί  στο τηλεχειριστήριο.
2. Εμφανίζεται το παρακάτω μήνυμα:



3. Πιέστε ξανά το κουμπί / για επιβεβαίωση, αλλιώς το μήνυμα θα εξαφανιστεί μετά από 15 δευτερόλεπτα. Όταν πιέσετε το κουμπί / για δεύτερη φορά, ο προβολέας θα απενεργοποιηθεί.
4. Οι ανεμιστήρες ψύξης θα συνεχίσουν τη λειτουργία τους για περίπου 10 δευτερόλεπτα, ώστε να εκτελεστεί ο κύκλος ψύξης και μετά η λυχνία τροφοδοσίας LED θα αναβοσβήνει με μπλε. Όταν η λυχνία LED τροφοδοσίας γίνει σταθερά κόκκινη, ο προβολέας έχει τεθεί σε λειτουργία αναμονής. Αν θέλετε να ενεργοποιήσετε πάλι τον προβολέα, πρέπει να περιμένετε να ολοκληρωθεί ο κύκλος ψύξης και να εισέλθει στη λειτουργία αναμονής. Όταν ο προβολέας είναι σε λειτουργία αναμονής πατήστε απλά το κουμπί / ξανά για να ενεργοποιήσετε τον προβολέα.
5. Αποσυνδέστε το καλώδιο τροφοδοσίας από την πρίζα του ρεύματος και από τον προβολέα.

Σημείωση: Δεν συνιστάται να ενεργοποιείτε τον προβολέα αμέσως μετά μια διακοπή ρεύματος.

ΧΡΗΣΗ ΤΟΥ ΠΡΟΒΟΛΕΑ

Επιλογή μιας Πηγής εισόδου

Ενεργοποιήστε τη συνδεδεμένη πηγή που θέλετε να εμφανίζεται στην οθόνη, όπως υπολογιστής, φορητός υπολογιστής, συσκευή αναπαραγωγής βίντεο, κ.λπ. Ο προβολέας θα ανιχνεύσει αυτόματα την πηγή. Αν είναι συνδεδεμένες πολλές πηγές, πατήστε το κουμπί  στο πληκτρολόγιο του προβολέα ή στο τηλεχειριστήριο για να επιλέξετε την είσοδο που επιθυμείτε.

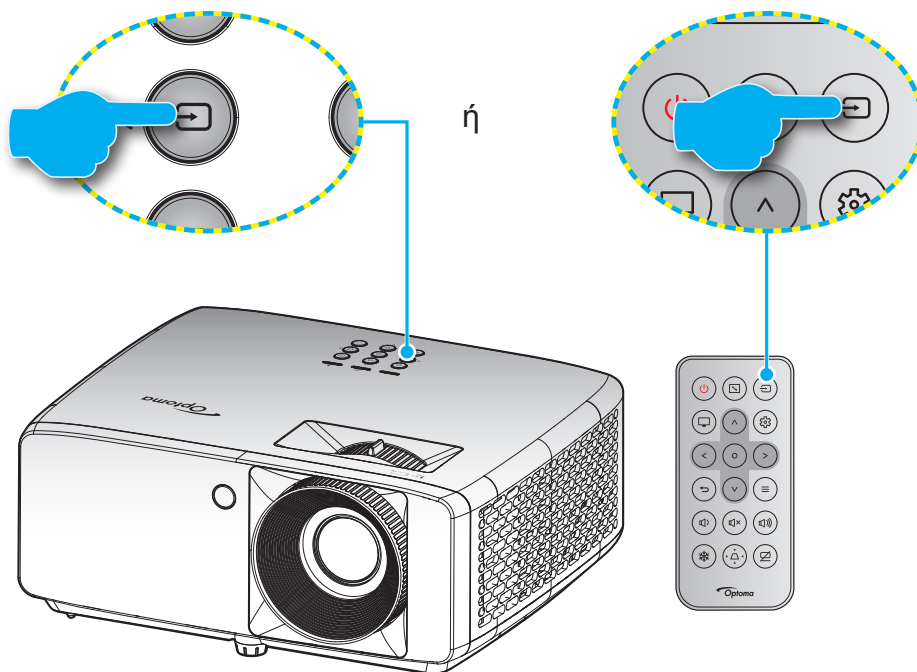

ΧΡΗΣΗ ΤΟΥ ΠΡΟΒΟΛΕΑ

Περιήγηση στο μενού και λειτουργίες

Ο προβολέας έχει πολύγλωσσα μενού προβολής στην οθόνη (OSD) τα οποία σας επιτρέπουν να κάνετε προσαρμογές στην εικόνα και να αλλάξετε διάφορες ρυθμίσεις. Ο προβολέας θα εντοπίσει αυτόματα την πηγή.

1. Για να ανοίξετε το μενού OSD, πατήστε το κουμπί \equiv στο πληκτρολόγιο του προβολέα ή στο τηλεχειριστήριο.
2. Όταν εμφανιστεί το OSD, χρησιμοποιήστε τα πλήκτρα \wedge / \vee για να επιλέξετε οποιοδήποτε στοιχείο στο βασικό μενού. Όσο κάνετε μια επιλογή σε μια συγκεκριμένη σελίδα, πατήστε το κουμπί \bigcirc στο πληκτρολόγιο του προβολέα ή στο τηλεχειριστήριο για είσοδο στο υπομενού.
3. Χρησιμοποιήστε τα πλήκτρα \lt / \gt για να επιλέξετε το επιθυμητό στοιχείο από το υπομενού και, στη συνέχεια, πατήστε το κουμπί \bigcirc για την προβολή περισσότερων ρυθμίσεων. Προσαρμόστε τις ρυθμίσεις με τα πλήκτρα $\wedge / \vee / \lt / \gt$.
4. Επιλέξτε το επόμενο στοιχείο που θέλετε να ρυθμίσετε στο υπομενού και ρυθμίστε το σύμφωνα με την παραπάνω περιγραφή.
5. Πατήστε το κουμπί \bigcirc για επιβεβαίωση και η οθόνη θα επιστρέψει στο κύριο μενού.
6. Για έξοδο, πατήστε ξανά το κουμπί \equiv . Το μενού της OSD θα κλείσει και ο προβολέας θα αποθηκεύσει αυτόματα τις νέες ρυθμίσεις.

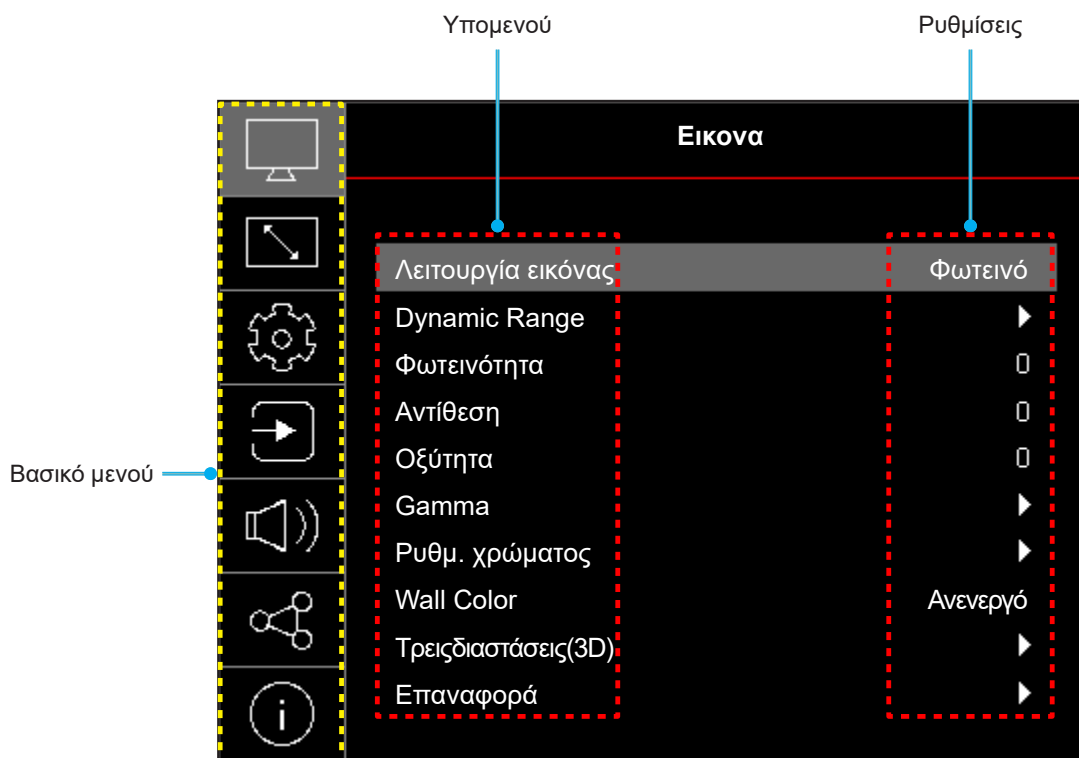

ΧΡΗΣΗ ΤΟΥ ΠΡΟΒΟΛΕΑ

Δέντρο μενού OSD



Σημείωση: Τα στοιχεία και οι λειτουργίες του δέντρου μενού OSD υπόκεινται σε μοντέλα και περιοχή. Η Optoma διατηρεί το δικαίωμα να προσθέσει ή να αφαιρέσει στοιχεία για να βελτιώσει την απόδοση του προϊόντος χωρίς προειδοποίηση.

Βασικό μενού	Υπομενού	Υπο-μενού 2	Υπο-μενού 3	Υπο-μενού 4	Τιμές			
Εικόνα	Λειτουργία εικόνας				έντονος			
					HDR [Μοντέλο 1080p]			
					HLG [Μοντέλο 1080p]			
					Κινηματογράφος			
					Παιχνίδι			
					Αθλητικά			
					Αναφορά			
					Φωτεινό			
					DICOM SIM.			
	Dynamic Range [Μοντέλο 1080p]	HDR / HLG				Τρεις διαστάσεις (3D)		
						Ανενεργό		
	Φωτεινότητα					Αυτόματο		
	Αντίθεση					-50 ~ 50		
	Οξύτητα					-50 ~ 50		
	Gamma					1 ~ 15		
						Film		
						Γραφικά		
						1.8		
						2.0		
						2.2		
	Ρυθμ. χρώματος	Χρώμα				2.4		
						EOTF		
		Θερμ. Χρώματος	Χρώμα				-50 ~ 50	
			Απόχρωση				-50 ~ 50	
			BrilliantColor™				1 ~ 10	
			Θερμ. Χρώματος					Θερμό
								Τυπική
							Ψυχρός λευκό	
		CMS / Ρύθμιση χρωμάτων	Ευρ. Χρώματος	Χρώμα				Ψυχρό
								Λευκό / Κόκκινο / Πράσινο / Μπλε / Κυανό / Magenta / Κίτρινο
							Τόνος	
							-50 ~ 50	
						Κορεσμός		
			-50 ~ 50					
			Τιμή (Φωτεινότητα)		-50 ~ 50			
			Επαναφορά		Όχι			
					Ναι			
					Είσοδος HDMI: Αυτόματο / RGB(0~255) / RGB(16~235) / YUV			

ΧΡΗΣΗ ΤΟΥ ΠΡΟΒΟΛΕΑ

Βασικό μενού	Υπομενού	Υπο-μενού 2	Υπο-μενού 3	Υπο-μενού 4	Τιμές		
Εικόνα	Wall Color				Ανενεργό		
					Μαύρος πίνακας		
					Light Yellow		
					Light Green		
					Light Blue		
					Pink		
					Γκρι		
	Τρεις διαστάσεις (3D)	Λειτουργία 3D				Ανενεργό	
						Ενεργό	
		Τύπος συγχρονισμού 3D				DLP-Link	
						Συγχρονισμός 3D	
		Μετατροπή 3D-2D				Τρεις διαστάσεις (3D)	
						L	
						R	
		Φορμά 3D					Αυτόματο
							Συσσώρευση καρτέ
							Δίπλα δίπλα
							Top and Bottom
							Frame Sequential
		Αντ. Συγχρον. 3D					Ανενεργό
					Ενεργό		
Επαναφορά					Όχι		
					Ναι		
Επαναφορά							
ΟΘΟΝΗ	Προσανατολισμός προβολής				Μπροστά		
					Rear		
					Οροφή-πάνω		
					Πίσω-πάνω		
	Φωτεινή λειτουργία					Eco.	
						Ισχύς =100% / 95% / 90% / 85% / 80% / 75% / 70% / 65% / 60% / 55% / 50% (100%~20%)- Κλείδωμα με κωδικό πρόσβασης	
	DynamicBlack					Ανενεργό	
						Ενεργό	
	Λειτουργία παιχνιδιού					Ανενεργό	
						Ενεργό	
	Τύπος οθόνης					4:3	
						16:9	
						16:10	
	Αναλογία Εικόνας					4:3 [Τύπος οθόνης: 4:3]	
						16:9 [Τύπος οθόνης: 16:9]	
						16:10 [Τύπος οθόνης: 16:10]	
						Φυσικό	
					Αυτόματο		

ΧΡΗΣΗ ΤΟΥ ΠΡΟΒΟΛΕΑ

Βασικό μενού	Υπομενού	Υπο-μενού 2	Υπο-μενού 3	Υπο-μενού 4	Τιμές	
ΟΘΟΝΗ	Γεωμετρική Διόρθωση	Αυτ. διόρ. τραπ.			Ανενεργό	
					Ενεργό	
		Κάθ τραπέζιο			-40 ~ 40 [-30 ~ 30, για το μοντέλο 1080p]	
		Ορ. τραπέζιο			-40 ~ 40 [-30 ~ 30, για το μοντέλο 1080p]	
		Προσαρμογή τεσσάρων γωνιών				
	Επαναφορά					
	Ψηφιακό Zoom	Ζουμ			-5 ~ 25	
	Μετατόπιση εικόνας	H 				0 ~ 100
		V 				0 ~ 100
		Επαναφορά				
Επαναφορά						
ΡΥΘΜΙΣΕΙΣ	Γεννήτρια Ελέγχου				Πράσινο πλέγμα	
					Πλέγμα ματζέντα	
					Λευκό πλέγμα	
					Λευκό	
					Ανενεργό	
	Γλώσσα					English
						Deutsch
						Français
						Italiano
						Español
						Português
						Polski
						Nederlands
						Svenska
						Norsk
						Dansk
						Suomi
						ελληνικά
						繁體中文
						簡體中文
						日本語
						한국어
						Русский
						Magyar
						Čeština
						عربي
						ไทย
						Türkçe
						فارسی
						Tiếng Việt
						Bahasa Indonesia
						Română

ΧΡΗΣΗ ΤΟΥ ΠΡΟΒΟΛΕΑ

Βασικό μενού	Υπομενού	Υπο-μενού 2	Υπο-μενού 3	Υπο-μενού 4	Τιμές	
ΡΥΘΜΙΣΕΙΣ	Menu Settings	Menu Timer			Ανενεργό	
					5 δευτ	
					10s	
					20s	
					30s	
		Απόκρ. Πληροφοριών			Ανενεργό	
				Ενεργό		
	Μεγάλο Υψόμετρο				Ανενεργό	
					Ενεργό	
	Ρυθμίσεις ισχύος	Άμεση Εκκίνηση			Ανενεργό	
					Ενεργό	
		Ενεργοποίηση Σήματος			Ανενεργό	
					Ενεργό	
	Αυτόμ.Απενεργ. (λ.)			0 ~ 180 (βήματα του 1 λεπ.)		
	Χρον. Ύπνου (λ.)			0 ~ 990 (βήματα των 30 λεπ.)		
	Ασφάλεια	Ασφάλεια			Ανενεργό	
					Ενεργό	
		Χρονοδ. Ασφαλείας	Μήνας			
			Ημέρα			
	Ώρα					
	Αλλαγή κωδικού πρόσβασης					
	Λογότυπο εκκίνησης	Λογότυπο			Προεπιλογή	
					Ουδέτερο	
					Χρήστης	
	Χρώμα Φόντου				None	
					Μπλε	
					Κόκκινο	
					Πράσινο	
					Γκρι	
					Λογότυπο	
	Επαναφορά συσκευής	Επαναφορά OSD			Όχι	
					Ναι	
Επαναφορά όλων των ρυθμίσεων				Όχι		
				Ναι		

ΧΡΗΣΗ ΤΟΥ ΠΡΟΒΟΛΕΑ

Βασικό μενού	Υπομενού	Υπο-μενού 2	Υπο-μενού 3	Υπο-μενού 4	Τιμές	
Είσοδος:	Αυτόματη πηγή				Ανενεργό	
					Ενεργό	
	Αυτόματη αλλαγή εισόδου					Ανενεργό
						Ενεργό
	Ρυθμίσεις HDMI EQ	HDMI Link				Ανενεργό
						Ενεργό
		Συμπεριλαμβ. TV				Όχι
						Ναι
		Power On Link				Mutual
						PJ --> Συσκευή
	Power Off Link				Συσκευή --> PJ	
					Ανενεργό	
Επιβεβαίωση					Ενεργό	
					Όχι	
Ήχος	Ένταση ήχου				0 ~ 100	
	Σίγαση ήχου				Ανενεργό	
					Ενεργό	
	Εσωτερικό Ηχείο				Ανενεργό	
					Ενεργό	
	Έξοδος ήχου				Ανενεργό	
				Ενεργό		
Επιβεβαίωση						
Έλεγχος	Αναγνωριστικό συσκευής				0~99	
	Ρυθμίσεις τηλεχειρισμού	Λειτουργία IR			Ανενεργό	
					Ενεργό	
	Ρυθμίσεις πληκτρολογίου	Κλείδωμα Πληκτρων			Ανενεργό	
				Ενεργό		
Επιβεβαίωση						
Πληροφορίες	Regulatory					
	Serial Number					
	Πηγή					
	Πληροφ. χρώματος					
	Ώρες πηγής φωτός					
	Λειτουργία εικόνας					
	Αναγνωριστικό συσκευής					
	Ώρες χρήσης φίλτρου Σημείωση: Το προαιρετικό φίλτρο σκόνης μπορεί να διαφέρει ανάλογα με την περιοχή. Συμβουλευτείτε τον τοπικό σας αντιπρόσωπο.					
	Φωτεινή λειτουργία					
	Έκδοση υλικολογισμικού	DDP				
MCU						

ΧΡΗΣΗ ΤΟΥ ΠΡΟΒΟΛΕΑ

Μενού εικόνας

Μενού λειτουργίας εικόνας

Υπάρχουν αρκετές προκαθορισμένες λειτουργίες οθόνης από τις οποίες μπορείτε να επιλέξετε ανάλογα με τις προτιμήσεις προβολής σας. Κάθε λειτουργία έχει ρυθμιστεί από την εξειδικευμένη ομάδα χρωμάτων μας για να εξασφαλίσει ανώτερη απόδοση χρώματος για μεγάλο εύρος περιεχομένου.

- **έντονος:** Σε αυτή τη λειτουργία, ο κορεσμός χρώματος και η φωτεινότητα είναι εξισορροπημένα. Επιλέξτε αυτή τη λειτουργία όταν παίζετε παιχνίδια.
- **HDR / HLG:** Αποκωδικοποιεί και εμφανίζει περιεχόμενο υψηλού δυναμικού εύρους (HDR) / Hybrid Log Gamma (HLG) για τα πιο σκούρα μαύρα, τα φωτεινότερα λευκά και το ζωντανό κινηματογραφικό χρώμα με τη χρήση της μονάδας υποχρωμάτων REC.2020. Η λειτουργία αυτή θα ενεργοποιηθεί αυτόματα εάν το HDR/HLG έχει οριστεί σε Αυτόματο (και το περιεχόμενο HDR/HLG έχει σταλεί στον προβολέα - 4K UHD Blu-ray, παιχνίδια 1080p/4K UHD HDR/HLG, ροή βίντεο 4K UHD). Ενώ η λειτουργία HDR/HLG είναι ενεργή, άλλες λειτουργίες προβολής (Κινηματογράφος, Αναφορά, κ.λπ.) δεν μπορούν να επιλεγούν καθώς το HDR/HLG προσφέρει χρώμα υψηλής ακρίβειας, υπερβαίνοντας την απόδοση χρώματος των άλλων λειτουργιών προβολής.
Σημείωση: Αυτή η επιλογή διατίθεται μόνο για το μοντέλο 1080p.
- **Κινηματογράφος:** Παρέχει την καλύτερη ισορροπία λεπτομέρειας και χρωμάτων για την παρακολούθηση ταινιών.
- **Παιχνίδι:** Βελτιστοποιεί τον προβολέα σας για μέγιστη αντίθεση και ζωντανά χρώματα που σας επιτρέπουν να βλέπετε λεπτομέρειες σκιάς όταν παίζετε βιντεοπαιχνίδια.
- **Αθλητικά:** Βελτιστοποιεί τον προβολέα σας για την παρακολούθηση αθλητικών εκδηλώσεων ή για αθλητικά παιχνίδια.
- **Αναφορά:** Αυτή η λειτουργία αναπαράγει χρώματα, με όσο γίνεται μεγαλύτερη πιστότητα, της εικόνας με τον τρόπο που ήθελε ο σκηνοθέτης. Οι ρυθμίσεις για το χρώμα, τη χρωματική θερμοκρασία, τη φωτεινότητα, την αντίθεση και το γάμμα έχουν όλες διαμορφωθεί σε Μονάδα υποχρωμάτων Rec.709. Επιλέξτε αυτήν τη λειτουργία για την πιο ακριβή αναπαραγωγή χρωμάτων κατά την παρακολούθηση ταινιών.
- **Φωτεινό:** Αυτή η λειτουργία είναι κατάλληλη για περιβάλλοντα όπου απαιτείται πολύ υψηλή φωτεινότητα, όπως η χρήση του προβολέα σε καλά φωτιζόμενα δωμάτια.
- **DICOM SIM.:** Αυτή η λειτουργία έχει δημιουργηθεί για την προβολή εικόνων σε κλίμακα του γκρι, ιδανική για προβολή ακτινογραφιών και σαρώσεων κατά τη διάρκεια της ιατρικής εκπαίδευσης*.
Σημείωση: *Αυτός ο προβολέας δεν είναι κατάλληλος για χρήση στην ιατρική διάγνωση.
- **Τρεις διαστάσεις (3D):** Βελτιστοποιημένες ρυθμίσεις για την παρακολούθηση περιεχομένου 3D.
Σημείωση: Για να βιώσετε την εμπειρία 3D, πρέπει να έχετε συμβατά γυαλιά 3D DLP Link. Ανατρέξτε στην ενότητα 3D για περισσότερες πληροφορίες.

Μενού δυναμικού εύρους εικόνας

HDR / HLG

Διαμορφώστε τη ρύθμιση High Dynamic Range (HDR (Υψηλό δυναμικό εύρος))/Hybrid Log Gamma (HLG) και τα αποτελέσματά της κατά την προβολή βίντεο από συσκευές αναπαραγωγής Blu-ray 4K και συσκευές ροής.

- **Ανενεργό:** Απενεργοποιεί την επεξεργασία HDR/HLG. Όταν ο προβολέας έχει οριστεί σε Ανενεργός, ΔΕΝ θα αποκωδικοποιήσει το περιεχόμενο HDR/HLG.
- **Αυτόματο:** Αυτόματη ανίχνευση σήματος HDR/HLG.

Σημείωση: Αυτή η επιλογή διατίθεται μόνο για το μοντέλο 1080p.

Μενού φωτεινότητας εικόνας

Ρυθμίζει τη φωτεινότητα της εικόνας.

ΧΡΗΣΗ ΤΟΥ ΠΡΟΒΟΛΕΑ

Μενού αντίθεσης εικόνας

Η αντίθεση ελέγχει τον βαθμό διαφοράς ανάμεσα στα φωτεινότερα και τα σκοτεινότερα μέρη της εικόνας.

Μενού οξύτητας εικόνας

Ρυθμίζει την ευκρίνεια της εικόνας.

Μενού gamma εικόνας

Ορισμός τύπου καμπύλης gamma. Μετά την ολοκλήρωση της αρχικής ρύθμισης και της μικρορύθμισης, χρησιμοποιήστε τα βήματα ρύθμισης γάμμα για να βελτιστοποιήσετε την έξοδο της εικόνας.

- **Film:** Για οικιακό κινηματογράφο.
- **Γραφικά:** Για H/Y / πηγή φωτογραφιών.
- **1.8 / 2.0 / 2.2 / 2.4:** Για συγκεκριμένο H/Y / πηγή φωτογραφιών.
- **ΕOTF:** Ιδανικό για πηγή HDR.
Σημείωση: Αυτή η επιλογή διατίθεται μόνο για το μοντέλο 1080p.

Μενού ρυθμίσεων χρώματος εικόνας

Χρώμα

Ρυθμίζει μια εικόνα βίντεο από μαύρο και άσπρο σε πλήρως κορεσμένο χρώμα.

Απόχρωση

Ρυθμίζει την ισορροπία χρώματος του κόκκινου και του πράσινου.

BrilliantColor™

Αυτό το ρυθμιζόμενο στοιχείο χρησιμοποιεί έναν νέο αλγόριθμο επεξεργασίας χρώματος και βελτιώσεις για να επιτρέψει μεγαλύτερη φωτεινότητα, ενώ παρέχει πραγματικά, πιο έντονα χρώματα στην εικόνα.

Θερμ. Χρώματος

Επιλέξτε θερμοκρασία χρώματος από τις Θερμό, Τυπική, Ψυχρός λευκό ή Ψυχρό.

CMS / Ρύθμιση χρωμάτων

Επιλέξτε από τις ακόλουθες επιλογές:

- **Χρώμα:** Προσαρμόστε το επίπεδο κόκκινου, πράσινου, μπλε, κυανού, κίτρινου, ματζέντα και λευκού της εικόνας.
- **Τόνος:** Ρυθμίζει την ισορροπία χρώματος του κόκκινου και του πράσινου.
- **Κορεσμός:** Ρυθμίζει μια εικόνα βίντεο από μαύρο και άσπρο σε πλήρως κορεσμένο χρώμα.
- **Τιμή (Φωτεινότητα):** Προσαρμόστε τη φωτεινότητα του επιλεγμένου χρώματος.
- **Επαναφορά:** Επιστροφή στις εργοστασιακά προεπιλεγμένες ρυθμίσεις για τη ρύθμιση χρωμάτων.

Εύρος Χρώματος

Επιλέξτε έναν κατάλληλο τύπο χρωματικού πίνακα από τους ακόλουθους: Αυτόματο, RGB(0~255), RGB(16~235) και YUV.

Μενού χρώματος τοίχου

Σχεδιασμένο για να προσαρμόζει τα χρώματα της προβαλλόμενης εικόνας όταν προβάλλεται σε τοίχο χωρίς οθόνη. Κάθε λειτουργία έχει ρυθμιστεί από την εξειδικευμένη ομάδα χρωμάτων μας για να εξασφαλίσει ανώτερη απόδοση χρώματος.

Υπάρχουν αρκετές προκαθορισμένες λειτουργίες οθόνης από τις οποίες μπορείτε να επιλέξετε ανάλογα με το χρώμα του τοίχου σας. Επιλέξτε μεταξύ απενεργοποίησης, μαύρος πίνακας, ανοιχτό κίτρινο, ανοιχτό πράσινο, ανοιχτό μπλε, ροζ και γκρι.

Σημείωση: Για ακριβή αναπαραγωγή χρωμάτων, συνιστούμε τη χρήση οθόνης.

ΧΡΗΣΗ ΤΟΥ ΠΡΟΒΟΛΕΑ

Μενού εικόνας 3D

Σημείωση:

- Ο προβολέας αυτός είναι ένας προβολέας 3D με ανάλυση DLP-Link 3D.
- Βεβαιωθείτε ότι τα γυαλιά 3D είναι κατάλληλα για χρήση με το DLP-Link 3D πριν απολαύσετε το βίντεό σας.
- Ο προβολέας αυτός υποστηρίζει αλληλουχία καρέ (σελίδα-αναστροφή) 3D μέσω θυρών HDMI1/HDMI2.
- Για να ενεργοποιήσετε τη λειτουργία 3D, ο ρυθμός εισόδου καρέ πρέπει να έχει οριστεί σε 60Hz μόνο. Υψηλότερος ή χαμηλότερος ρυθμός καρέ δεν υποστηρίζεται.
- Για την επίτευξη της καλύτερης δυνατής απόδοσης, συνιστάται η ανάλυση 1920x1080. Έχετε υπόψη σας ότι η ανάλυση 4K(3840x2160) δεν υποστηρίζεται σε λειτουργία 3D.

Λειτουργία 3D

Χρησιμοποιήστε αυτή την επιλογή, για να απενεργοποιήσετε ή να ενεργοποιήσετε τη λειτουργία 3D.

- **Ανενεργό:** Επιλέξτε "Ανενεργό" για να απενεργοποιήσετε τη λειτουργία 3D.
- **Ενεργό:** Επιλέξτε "Ενεργό" για να ενεργοποιήσετε τη λειτουργία 3D.

Τύπος συγχρονισμού 3D

Χρησιμοποιήστε αυτή την επιλογή για να επιλέξετε τεχνολογία 3D.

- **DLP-Link:** Επιλέξτε για να χρησιμοποιήσετε τις βελτιστοποιημένες ρυθμίσεις για τα γυαλιά 3D DLP.
- **Συγχρονισμός 3D:** Επιλέξτε για να χρησιμοποιήσετε τις βελτιστοποιημένες ρυθμίσεις για τα γυαλιά 3D IR, RF.

Μετατροπή 3D-2D

Χρησιμοποιήστε αυτήν την επιλογή για να καθορίσετε πώς το περιεχόμενο 3D θα εμφανίζεται στην οθόνη.

- **Τρεις διαστάσεις (3D):** Εμφανίζει σήμα 3D.
- **L:** Εμφανίζει το αριστερό πλαίσιο του περιεχομένου 3D.
- **R:** Εμφανίζει το δεξιό πλαίσιο του περιεχομένου 3D.

Φορμά 3D

Χρησιμοποιήστε αυτήν την επιλογή για να επιλέξετε το κατάλληλο φορμά περιεχομένου 3D.

- **Αυτόματο:** Όταν ανιχνευτεί ένα αναγνωριστικό σήμα 3D, το φορμά 3D επιλέγεται αυτόματα.
- **Συσώρευση καρέ:** Εμφανίζει σήμα 3D σε φορμά "Συσώρευση καρέ".
- **Δίπλα δίπλα:** Εμφανίζει σήμα 3D σε φορμά "Δίπλα δίπλα".
- **Top and Bottom:** Εμφανίζει σήμα 3D σε φορμά "Top and Bottom".
- **Frame Sequential:** Εμφανίζει σήμα 3D σε φορμά "Frame Sequential".

Αντ. Συγχρον. 3D

Χρησιμοποιήστε αυτήν την επιλογή για να ενεργοποιήσετε/απενεργοποιήσετε τη λειτουργία αντίστροφου συγχρονισμού 3D.

Επαναφορά

Επιστροφή στις εργοστασιακά προεπιλεγμένες ρυθμίσεις για τις ρυθμίσεις 3D.

- **Όχι:** Επιλέξτε για την ακύρωση της Επαναφοράς.
- **Ναι:** Επιλέξτε για επιστροφή στις προκαθορισμένες εργοστασιακές ρυθμίσεις για το 3D.

Μενού επαναφοράς εικόνας

Επιστροφή στις εργοστασιακά προεπιλεγμένες ρυθμίσεις για τις ρυθμίσεις εικόνας.

ΧΡΗΣΗ ΤΟΥ ΠΡΟΒΟΛΕΑ

Μενού οθόνης

Μενού προσανατολισμού προβολής

Επιλέξτε την επιθυμητή προβολή μεταξύ των επιλογών μπροστά, πίσω, οροφή-επάνω και πίσω-επάνω.

Μενού λειτουργίας πηγής φωτός

Επιλέξτε μια λειτουργία πηγής φωτός ανάλογα με τις απαιτήσεις εγκατάστασης.

Μενού ρύθμισης δυναμικού μαύρου

Χρησιμοποιήστε για να ρυθμίσετε αυτόματα τη φωτεινότητα της εικόνας ώστε να παρέχει βέλτιστη απόδοση αντίθεσης.

Μενού λειτουργίας παιχνιδιού

Ενεργοποιήστε αυτήν τη δυνατότητα για να μειώσετε τους χρόνους απόκρισης (είσοδος λανθάνοντος χρόνου) κατά τη διάρκεια των παιχνιδιών σε 8.6ms (1080p@120Hz). Όλες οι ρυθμίσεις γεωμετρίας (παράδειγμα: Keystone, Τέσσερις γωνίες) θα απενεργοποιηθούν εάν ενεργοποιηθεί η Λειτουργία παιχνιδιού. Περισσότερες πληροφορίες θα βρείτε παρακάτω.

Σημείωση:

- Η καθυστέρηση εισόδου από σήματα περιγράφεται στον ακόλουθο πίνακα:
- Οι τιμές στον πίνακα μπορούν να ποικίλλουν ελαφρώς.

Χρονοδιάγραμμα πηγής	Λειτουργία παιχνιδιού	Χρονισμός εξόδου	Ανάλυση απεικόνισης	Καθυστέρηση εισόδου
1080p60	Ενεργό	1080p60Hz	1080p	17 ms
1080p120	Ενεργό	1080p120Hz	1080p	8,6 ms
4K60	Ενεργό	1080p60Hz	1080p	17 ms
1080p60	Ανενεργό	1080p60Hz	1080p	33,8 ms
1080p120	Ανενεργό	1080p120Hz	1080p	17 ms
4K60	Ανενεργό	1080p60Hz	1080p	33,7 ms

- Τα 1080p120 και 4K60 υποστηρίζονται μόνο από το μοντέλο 1080p.

Μενού τύπου οθόνης

Επιλέξτε τον τύπο οθόνης μεταξύ 4:3, 16:9 και 16:10.

ΧΡΗΣΗ ΤΟΥ ΠΡΟΒΟΛΕΑ

Εμφάνιση μενού αναλογίας εικόνας

Επιλέξτε την αναλογία εικόνας της προβαλλόμενης εικόνας από τις ακόλουθες επιλογές:

- **4:3:** Αυτό το φορμά είναι για πηγές εισόδου 4:3.
- **16:9:** Το φορμά αυτό είναι για πηγές εισόδου 16:9, όπως HDTV και DVD βελτιωμένο για τηλεόραση ευρείας οθόνης.
- **16:10:** Αυτό το φορμά είναι για πηγές εισόδου 16:10.
- **Φυσικό:** Αυτό το φορμά εμφανίζει την αρχική εικόνα χωρίς αλλαγή κλίμακας.
- **Αυτόματο:** Επιλέγει αυτόματα το κατάλληλο φορμά οθόνης.

Πίνακας κλιμάκωσης XGA:

οθόνη 16:9	480i/p	576i/p	1080i/p	720p	PC
4x3	Αλλαγή κλίμακας σε 1024x768.				
16x9	Αλλαγή κλίμακας σε 1024x576.				
Φυσικό	Καμία αλλαγή κλίμακας δεν θα συμβεί και η εικόνα θα εμφανίζεται με την ανάλυση που βασίζεται στην πηγή εισόδου.				
Αυτόματο	- Αν η πηγή είναι 4:3, ο τύπος οθόνης θα αλλάξει κλίμακα σε 1024 x 768. - Αν η πηγή είναι 16:9, ο τύπος οθόνης θα αλλάξει κλίμακα σε 1024 x 576. - Αν η πηγή είναι 15:9, ο τύπος οθόνης θα αλλάξει κλίμακα σε 1024 x 614. - Αν η πηγή είναι 16:10, ο τύπος οθόνης θα αλλάξει κλίμακα σε 1024 x 640.				

Κανόνες αυτόματης αντιστοίχισης XGA:

Αυτόματο	Ανάλυση εισόδου		Αυτόματο/Κλίμακα	
	Ορ. ανάλυση	Κατ. ανάλυση	1024	768
4:3	640	480	1024	768
	800	600	1024	768
	1024	768	1024	768
	1600	1200	1024	768
Φορητός υπολογιστής ευρείας οθόνης	1280	720	1024	576
	1280	768	1024	614
	1280	800	1024	640
SDTV	720	576	1024	576
	720	480	1024	576
HDTV	1280	720	1024	576
	1920	1080	1024	576

ΧΡΗΣΗ ΤΟΥ ΠΡΟΒΟΛΕΑ

Πίνακας κλιμάκωσης WXGA (τύπος οθόνης 16x10):

οθόνη 16:10	480i/p	576i/p	1080i/p	720p	PC
4x3	Αλλαγή κλίμακας σε 1066x800.				
16x10	Αλλαγή κλίμακας σε 1280x800.				
LBX	Κάντε αλλαγή κλίμακας σε 1280x960, κατόπιν κάντε να εμφανιστεί η κεντρική εικόνα 1280x800.				
Φυσικό	Απεικόνιση κεντρικά 1:1.		Προβολή αντιστοίχισης 1:1 1280x800.	1280x720 κεντραρισμένη.	Απεικόνιση κεντρικά 1:1.
Αυτόματο	- Η πηγή εισόδου θα εφαρμοστεί σε περιοχή προβολής 1280x800 και θα διατηρήσει την αρχική αναλογία εικόνας. - Αν η πηγή είναι 4:3, ο τύπος οθόνης θα αλλάξει αυτόματα μέγεθος σε 1066x800. - Αν η πηγή είναι 16:9, ο τύπος οθόνης θα αλλάξει αυτόματα μέγεθος σε 1280x720. - Αν η πηγή είναι 15:9, ο τύπος οθόνης θα αλλάξει αυτόματα μέγεθος σε 1280x768. - Αν η πηγή είναι 16:10, ο τύπος οθόνης θα αλλάξει αυτόματα μέγεθος σε 1280x800.				

Κανόνες αυτόματης αντιστοίχισης WXGA (τύπος οθόνης 16x10):

Αυτόματο	Ανάλυση εισόδου		Αυτόματο/Κλίμακα	
	Ορ. ανάλυση	Κατ. ανάλυση	1280	800
4:3	640	480	1066	800
	800	600	1066	800
	1024	768	1066	800
	1280	1024	1066	800
	1400	1050	1066	800
	1600	1200	1066	800
Φορητός υπολογιστής ευρείας οθόνης	1280	720	1280	720
	1280	768	1280	768
	1280	800	1280	800
SDTV	720	576	1280	720
	720	480	1280	720
HDTV	1280	720	1280	720
	1920	1080	1280	720

Πίνακας κλιμάκωσης WXGA (τύπος οθόνης 16 x 9):

οθόνη 16:9	480i/p	576i/p	1080i/p	720p	PC
4x3	Αλλαγή κλίμακας σε 960x720.				
16x9	Αλλαγή κλίμακας σε 1280x720.				
LBX	Κάντε αλλαγή κλίμακας σε 1280x960, κατόπιν κάντε να εμφανιστεί η κεντρική εικόνα 1280x720.				
Φυσικό	Απεικόνιση κεντρικά 1:1.		Απεικόνιση αντιστοίχισης 1:1 1280x720.	1280x720 κεντραρισμένη.	Απεικόνιση κεντρικά 1:1.
Αυτόματο	- Εάν επιλεγεί αυτόματο μορμά, ο τύπος της οθόνης θα γίνει αυτόματα 16:9 (1280x720). - Αν η πηγή είναι 4:3, ο τύπος οθόνης θα αλλάξει αυτόματα μέγεθος σε 960x720. - Αν η πηγή είναι 16:9, ο τύπος οθόνης θα αλλάξει αυτόματα μέγεθος σε 1280x720. - Αν η πηγή είναι 15:9, ο τύπος οθόνης θα αλλάξει αυτόματα μέγεθος σε 1200x720. - Αν η πηγή είναι 16:10, ο τύπος οθόνης θα αλλάξει αυτόματα μέγεθος σε 1152x720.				

ΧΡΗΣΗ ΤΟΥ ΠΡΟΒΟΛΕΑ

Κανόνας αυτόματης αντιστοίχισης WXGA (τύπος οθόνης 16x9):

Αυτόματο	Ανάλυση εισόδου		Αυτόματο/Κλίμακα	
	Ορ. ανάλυση	Κατ. ανάλυση	1280	720
4:3	640	480	960	720
	800	600	960	720
	1024	768	960	720
	1280	1024	960	720
	1400	1050	960	720
	1600	1200	960	720
Φορητός υπολογιστής ευρείας οθόνης	1280	720	1280	720
	1280	768	1200	720
	1280	800	1152	720
SDTV	720	576	1280	720
	720	480	1280	720
HDTV	1280	720	1280	720
	1920	1080	1280	720

Πίνακας κλιμάκωσης 1080p:

οθόνη 16:9	480i/p	576i/p	1080i/p	720p	PC
4x3	Αλλαγή κλίμακας σε 1440x1080.				
16x9	Αλλαγή κλίμακας σε 1920x1080.				
LBX	Κάντε αλλαγή κλίμακας σε 1920x1440, κατόπιν κάντε να εμφανιστεί η κεντρική εικόνα 1920x1080.				
Φυσικό	- Απεικόνιση κεντρικά 1:1. - Καμία αλλαγή κλίμακας δεν θα συμβεί και η εικόνα θα εμφανίζεται με την ανάλυση που βασίζεται στην πηγή εισόδου.				
Αυτόματο	- Εάν επιλεγεί αυτόματο μορμά, ο τύπος της οθόνης θα γίνει αυτόματα 16:9 (1920x1080). - Αν η πηγή είναι 4:3, ο τύπος οθόνης θα αλλάξει αυτόματα μέγεθος σε 1440 x1080. - Αν η πηγή είναι 16:9, ο τύπος οθόνης θα αλλάξει αυτόματα μέγεθος σε 1920x1080. - Αν η πηγή είναι 16:10, ο τύπος οθόνης θα αλλάξει αυτόματα μέγεθος σε 1920x1200 και θα κόψει την περιοχή σε 1920x1080 για προβολή.				

Κανόνας αυτόματης αντιστοίχισης 1080p:

Αυτόματο	Ανάλυση εισόδου		Αυτόματο/Κλίμακα	
	Ορ. ανάλυση	Κατ. ανάλυση	1920	1080
4:3	640	480	1440	1080
	800	600	1440	1080
	1024	768	1440	1080
	1280	1024	1440	1080
	1400	1050	1440	1080
	1600	1200	1440	1080
Φορητός υπολογιστής ευρείας οθόνης	1280	720	1920	1080
	1280	768	1800	1080
	1280	800	1728	1080
SDTV	720	576	1350	1080
	720	480	1620	1080
HDTV	1280	720	1920	1080
	1920	1080	1920	1080

ΧΡΗΣΗ ΤΟΥ ΠΡΟΒΟΛΕΑ

Προβολή μενού γεωμετρικής διόρθωσης

Αυτ. διόρ. τραπ.

Διορθώστε το τραπέζιο ψηφιακά για να χωρέσετε την προβαλλόμενη εικόνα στην περιοχή που προβάλλετε.

Σημείωση:

- Το μέγεθος εικόνας θα μειωθεί ελάχιστα κατά την προσαρμογή του οριζόντιου και του κάθετου τραπεζίου.
- Όταν γίνεται χρήση της Αυτόματης τραπεζοειδούς παραμόρφωσης, απενεργοποιείται η λειτουργία Ρύθμισης 4 γωνιών.

Κάθ τραπέζιο

Ρυθμίζει την κάθετη παραμόρφωση της εικόνας και να την κάνει πιο τετράγωνη. Η κατακόρυφη τραπεζοειδής παραμόρφωση (keystone) χρησιμοποιείται για τη διόρθωση μιας εικόνας τραπεζοειδούς παραμόρφωσης στην οποία το επάνω και κάτω μέρος έχει μία λοξή πλευρά. Προορίζεται για χρήση με κατακόρυφα αξονικές εφαρμογές.

Ορ. τραπέζιο

Ρυθμίζει την οριζόντια παραμόρφωση της εικόνας και την κάνει πιο τετράγωνη. Η οριζόντια τραπεζοειδής παραμόρφωση (οριζόντιο keystone) χρησιμοποιείται για τη διόρθωση μιας εικόνας τραπεζοειδούς παραμόρφωσης στην οποία το αριστερό και το δεξιό περιθώριο της εικόνας δεν έχουν το ίδιο μήκος. Προορίζεται για χρήση με οριζόντια αξονικές εφαρμογές.

Προσαρμογή τεσσάρων γωνιών

: Αυτή η ρύθμιση επιτρέπει την προβολή της εικόνας να προσαρμόζεται από κάθε γωνία για να κάνει μια τετράγωνη εικόνα όταν η επιφάνεια προβολής δεν είναι επίπεδη.

Επαναφορά

Επιστροφή στις εργοστασιακά προεπιλεγμένες ρυθμίσεις για τις ρυθμίσεις γεωμετρικής διόρθωσης.

Προβολή μενού ψηφιακού ζουμ

Χρησιμοποιήστε για να σμικρύνετε ή να μεγεθύνετε μια εικόνα στην οθόνη προβολής. Το ψηφιακό ζουμ δεν είναι το ίδιο με το οπτικό ζουμ και έχει ως αποτέλεσμα την υποβάθμιση της ποιότητας της εικόνας.

Σημείωση: Οι ρυθμίσεις ζουμ διατηρούνται στον κύκλο τροφοδοσίας του προβολέα.

Εμφάνιση μενού μετατόπισης εικόνας

Προσαρμογή της θέσης προβαλλόμενης εικόνας οριζόντια (Ο) ή κάθετα (Κ).

Εμφάνιση μενού επαναφοράς

Επιστροφή στις εργοστασιακά προεπιλεγμένες ρυθμίσεις για τις ρυθμίσεις προβολής.

ΧΡΗΣΗ ΤΟΥ ΠΡΟΒΟΛΕΑ

Μενού ρυθμίσεων

Ρύθμιση μενού σχηματομορφής δοκιμής

Επιλέξτε τη σχηματομορφή δοκιμής από πράσινο, ματζέντα, λευκό πλέγμα ή λευκό ή απενεργοποιήστε αυτή τη λειτουργία.

Μενού ρύθμισης γλώσσας

Επιλέξτε από το πολύγλωσσο μενού επί της οθόνη μεταξύ των γλωσσών Αγγλικά, Γερμανικά, Γαλλικά, Ιταλικά, Ισπανικά, Πορτογαλικά, Πολωνικά, Ολλανδικά, Σουηδικά, Νορβηγικά/Δανέζικα, Φινλανδικά, Ελληνικά, παραδοσιακά Κινέζικα, απλοποιημένα Κινέζικα, Ιαπωνικά, Κορεάτικα, Ρωσικά, Ουγγρικά, Τσεχικά, Αραβικά, Ταϊλανδέζικα, Τούρκικα, Φαρσί, Βιετναμέζικα, Ινδονησιακά και Ρουμάνια.

Μενού ρυθμίσεων μενού

Menu Timer

Ορίστε τη διάρκεια κατά την οποία το μενού OSD θα παραμένει ορατό στην οθόνη.

Απόκρ. Πληροφοριών

Ενεργοποιήστε αυτήν τη λειτουργία για να αποκρύψετε τα μηνύματα πληροφόρησης.

Μενού ρύθμισης μεγάλου υψομέτρου

Όταν είναι ενεργή η επιλογή "Ενεργό", οι ανεμιστήρες περιστρέφονται πιο γρήγορα. Αυτή η λειτουργία είναι χρήσιμη σε περιοχές με μεγάλο υψόμετρο όπου η ατμόσφαιρα είναι αραιή.

Ρύθμιση μενού ρυθμίσεων ισχύος

Άμεση Εκκίνηση

Επιλέξτε "Ενεργό" για να ενεργοποιήσετε τη λειτουργία "Άμεση Εκκίνηση". Ο προβολέας ενεργοποιείται αυτόματα όταν συνδέεται στην παροχή εναλλασσόμενου ρεύματος, χωρίς να πατηθεί το πλήκτρο «Power» (Λειτουργία) στο πληκτρολόγιο του προβολέα ή στο τηλεχειριστήριο.

Ενεργοποίηση Σήματος

Επιλέξτε "Ενεργό" για να ενεργοποιήσετε τη λειτουργία "Ισχύς Σήματος". Ο προβολέας ενεργοποιείται αυτόματα όταν ανιχνευτεί σήμα, χωρίς να πατηθεί το κουμπί "Εκκίνηση" στο πληκτρολόγιο του προβολέα ή στο τηλεχειριστήριο.

Σημείωση:

- Αν η επιλογή "Ενεργοποίηση Σήματος" είναι στο "Ενεργό", η κατανάλωση ενέργειας του προβολέα σε λειτουργία αναμονής είναι μεγαλύτερη από 3W.
- Αυτή η λειτουργία εφαρμόζεται με την πηγή HDMI.

Αυτόμ. Απενεργοπ. (Λ.)

Ορίζει το χρονικό διάστημα της αντίστροφης μέτρησης. Ο χρονοδιακόπτης της αντίστροφης μέτρησης θα αρχίσει όταν δεν υπάρχει είσοδος σήματος στον προβολέα. Ο προβολέας θα απενεργοποιηθεί αυτόματα όταν τελειώσει η αντίστροφη μέτρηση (σε λεπτά).

Χρον. Ύπνου (Λ.)

Ορίζει το χρονικό διάστημα της αντίστροφης μέτρησης. Ο χρονοδιακόπτης της αντίστροφης μέτρησης θα αρχίσει με ή χωρίς σήμα στον προβολέα. Ο προβολέας θα απενεργοποιηθεί αυτόματα όταν τελειώσει η αντίστροφη μέτρηση (σε λεπτά).

Σημείωση: Ο χρονοδιακόπτης αναμονής επαναφέρεται κάθε φορά που απενεργοποιείται ο προβολέας.

ΧΡΗΣΗ ΤΟΥ ΠΡΟΒΟΛΕΑ

Ρύθμιση μενού Ασφάλειας

Ασφάλεια

Ενεργοποιήστε αυτήν τη λειτουργία για να ζητείται κωδικός πρόσβασης πριν από τη χρήση του προβολέα.

- **Ενεργό:** Επιλέξτε “Ενεργό” για να ενεργοποιήσετε την επιβεβαίωση ασφαλείας όταν ανάβετε τον προβολέα.
- **Ανενεργό:** Επιλέξτε “Ανενεργό” για να ανάψετε τον προβολέα χωρίς επιβεβαίωση του κωδικού πρόσβασης.

Σημείωση: Ο προεπιλεγμένος κωδικός πρόσβασης είναι 1234.

Χρονοδ. Ασφαλείας

Μπορείτε να επιλέξετε τη λειτουργία ώρας (Μήνας/Ημέρα/Ωρα) για να ορίσετε τον αριθμό των ωρών που μπορεί να χρησιμοποιηθεί ο προβολέας. Μόλις ο χρόνος περάσει θα σας ζητηθεί ξανά να εισαγάγετε τον κωδικό πρόσβασης.

Αλλαγή κωδικού πρόσβασης

Χρησιμοποιήστε το για να ορίσετε ή να τροποποιήσετε τον κωδικό πρόσβασης που ζητείται όταν ενεργοποιείτε τον προβολέα.

Μενού λογότυπου εκκίνησης

Χρησιμοποιήστε αυτή τη λειτουργία για να επιλέξετε την οθόνη εκκίνησης που προτιμάτε. Σε περίπτωση τροποποίησης, οι αλλαγές θα ενεργοποιηθούν την επόμενη φορά που θα ενεργοποιήσετε τον προβολέα.

- **Προεπιλογή:** Η προεπιλεγμένη οθόνη εκκίνησης.
- **Ουδέτερο:** Το λογότυπο δεν εμφανίζεται στην οθόνη εκκίνησης.
- **Χρήστης:** Απαιτείται εργαλείο καταγραφής λογότυπου.

Σημείωση: *Επισκεφτείτε την ιστοσελίδα για να πραγματοποιήσετε λήψη του εργαλείου καταγραφής λογότυπου.*

Η υποστηριζόμενη μορφή αρχείου: png/bmp/jpg.

Μενού ρύθμισης χρώματος φόντου

Χρησιμοποιήστε αυτή τη λειτουργία για να εμφανιστεί μια μπλε, κόκκινη, πράσινη, γκρι οθόνη, καμία οθόνη ή η οθόνη λογότυπου όταν δεν υπάρχει διαθέσιμο σήμα.

Σημείωση: *Εάν το χρώμα του φόντου έχει οριστεί σε “None”, τότε είναι μαύρο.*

Μενού επαναφοράς συσκευής

Επαναφορά OSD

Επιστρέψτε στις εργοστασιακά προεπιλεγμένες ρυθμίσεις για τις ρυθμίσεις μενού OSD.

Επαναφορά όλων των ρυθμίσεων

Επιστροφή στις εργοστασιακά προεπιλεγμένες ρυθμίσεις για όλες τις ρυθμίσεις.

ΧΡΗΣΗ ΤΟΥ ΠΡΟΒΟΛΕΑ

Μενού εισόδου

Μενού αυτόματης πηγής εισόδου

Κάντε αυτή την επιλογή για να επιτρέψετε στον προβολέα να βρίσκει αυτόματα μια διαθέσιμη πηγή εισόδου.

Μενού αυτόματης αλλαγής εισόδου

Όταν εντοπίζεται σήμα εισόδου HDMI, ο προβολέας αλλάζει αυτόματα την πηγή εισόδου.

Μενού ρυθμίσεων εισόδου HDMI CEC

Σημείωση: Όταν συνδέετε στον προβολέα συσκευές HDMI συμβατές με το CEC με καλώδια HDMI, μπορείτε να τις ελέγχετε με την ίδια κατάσταση για Ενεργοποίηση ή Απενεργοποίηση, χρησιμοποιώντας τη λειτουργία ελέγχου HDMI Link στο OSD του προβολέα. Το γεγονός αυτό επιτρέπει Ενεργοποίηση ή Απενεργοποίηση μίας ή πολλαπλών συσκευών σε μια ομάδα μέσω της λειτουργίας HDMI Link. Σε μια τυπική ρύθμιση παραμέτρων, η συσκευή αναπαραγωγής DVD που διαθέτετε μπορεί να συνδεθεί στον προβολέα μέσω ενισχυτή ή συστήματος οικιακού κινηματογράφου.

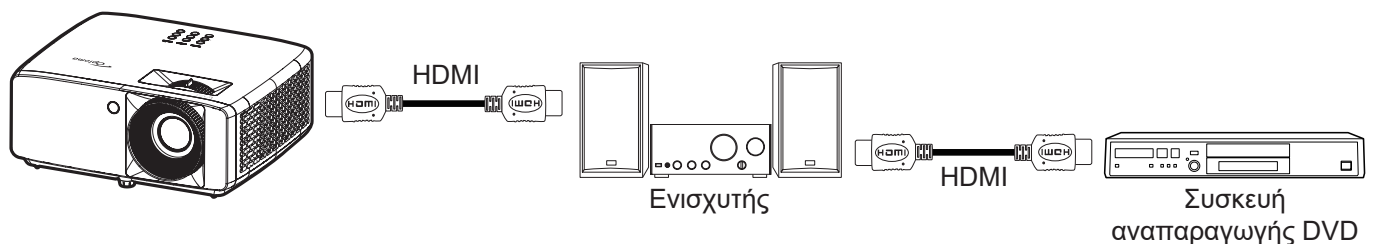

HDMI Link

Ενεργοποιεί/απενεργοποιεί τη λειτουργία HDMI Link.

Συμπεριλαμβ. TV

: Εάν οι ρυθμίσεις έχουν οριστεί σε "Ναι" τότε είναι διαθέσιμες οι επιλογές σύνδεσης ενεργοποίησης και power off link.

Power On Link

Εντολή ενεργοποίησης CEC.

- **Mutual:** Ο προβολέας και η συσκευή CEC ενεργοποιούνται ταυτόχρονα.
- **PJ --> Συσκευή:** Η συσκευή CEC ενεργοποιείται μόνο αμέσως μετά την ενεργοποίηση του προβολέα.
- **Συσκευή --> PJ:** Ο προβολέας ενεργοποιείται μόνο αμέσως μετά την ενεργοποίηση της συσκευής CEC.

Power Off Link

Ενεργοποιήστε αυτή τη λειτουργία για να επιτρέψετε στο HDMI Link και στον προβολέα να απενεργοποιούνται αυτόματα ταυτόχρονα.

Μενού επαναφοράς εισόδου

Επιστροφή στις εργοστασιακά προεπιλεγμένες ρυθμίσεις για τις ρυθμίσεις εισόδου.

ΧΡΗΣΗ ΤΟΥ ΠΡΟΒΟΛΕΑ

Μενού ήχου

Μενού έντασης ήχου

Προσαρμόστε την ένταση του ήχου.

Μενού σίγασης ήχου

Χρησιμοποιήστε αυτήν την επιλογή για να απενεργοποιήσετε προσωρινά τον ήχο.

- **Ενεργό:** Επιλέξτε “Ενεργό” για να ενεργοποιήσετε τη σίγαση ήχου.
- **Ανενεργό:** Επιλέξτε “Ανενεργό” για να απενεργοποιήσετε τη σίγαση.

Σημείωση: Η λειτουργία “Σίγαση ήχου” επηρεάζει την ένταση του εσωτερικού και του εξωτερικού ηχείου.

Μενού εσωτερικού ηχείου

Ενεργοποίηση ή απενεργοποίηση του ενσωματωμένου ηχείου.

Μενού εξόδου ήχου

Ενεργοποιεί ή απενεργοποιεί τον εξωτερικό ήχο.

Μενού επαναφοράς ήχου

Επιστροφή στις εργοστασιακά προεπιλεγμένες ρυθμίσεις για τις ρυθμίσεις ήχου.

ΧΡΗΣΗ ΤΟΥ ΠΡΟΒΟΛΕΑ

Μενού ελέγχου

Μενού αναγνωριστικού ελέγχου συσκευής

Μπορείτε να ρυθμίσετε ένα ID από το μενού (εύρος 0~99) και να επιτρέψει στον χρήστη να ελέγχει έναν συγκεκριμένο προβολέα μέσω εντολής RS232.

Σημείωση: Για μια πλήρη λίστα εντολών RS232, ανατρέξτε στο εγχειρίδιο χρήστη RS232 στην ιστοσελίδα μας.

Μενού απομακρυσμένων ρυθμίσεων

Λειτουργία IR

Ορίστε τις ρυθμίσεις της λειτουργίας υπεράυθρων (IR).

- **Ενεργό:** Επιλέγοντας “Ενεργό”, ο προβολέας μπορεί να λειτουργήσει από το τηλεχειριστήριο μέσω του άνω και του μπροστινού δέκτη υπεράυθρων (IR).
- **Ανενεργό:** Επιλέγοντας “Ανενεργό”, ο προβολέας δεν μπορεί να λειτουργήσει από το τηλεχειριστήριο. Επιλέγοντας “Ανενεργό”, θα είστε σε θέση να χρησιμοποιήσετε και πάλι το πληκτρολόγιο.

Μενού ρυθμίσεων πληκτρολογίου

Κλείδωμα Πληκτρων

Όταν η λειτουργία κλειδώματος πληκτρολογίου είναι “Ενεργό”, το πληκτρολόγιο θα είναι κλειδωμένο. Ωστόσο, ο προβολέας μπορεί να λειτουργήσει από το τηλεχειριστήριο. Επιλέγοντας “Ανενεργό”, θα είστε σε θέση να χρησιμοποιήσετε πάλι το πληκτρολόγιο.

Μενού επαναφοράς ελέγχου

Επιστροφή στις εργοστασιακά προεπιλεγμένες ρυθμίσεις για τις ρυθμίσεις ελέγχου.

ΧΡΗΣΗ ΤΟΥ ΠΡΟΒΟΛΕΑ

Μενού Πληροφορίες

Μενού Πληροφορίες

Προβάλλετε τις πληροφορίες προβολέα όπως φαίνεται παρακάτω:

- Regulatory
- Serial Number
- Πηγή
- Πληροφ. χρώματος
- Ώρες πηγής φωτός
- Λειτουργία εικόνας
- Αναγνωριστικό συσκευής
- Ώρες χρήσης φίλτρου
- Φωτεινή λειτουργία
- Έκδοση υλικολογισμικού

ΠΡΟΣΘΕΤΕΣ ΠΛΗΡΟΦΟΡΙΕΣ

Συμβατές αναλύσεις

Σήμα εισόδου για HDMI

Σήμα	Resolution	Ρυθμός ανανέωσης (Hz)	Σημειώσεις για Mac
VGA	640 x 480	60	Mac 60/72/85/
SVGA	800 x 600	60(*2)/72/85/120(*2)	Mac 60/72/85
XGA	1024 x 768	48/50(*4)/60(*2)/70/75/85/120(*2)	Mac 60/70/75/85
SDTV(480I)	720 x 480	60	
SDTV(480P)	720 x 480	60	
SDTV(576I)	720 x 576	50	
SDTV(576P)	720 x 576	50	
WSVGA(1024X600)	1024 x 600	60 (*3)	
HDTV(720p)	1280 x 720	50(*2)/60/120(*2)	Mac 60
WXGA	1280 x 768	60/75/85	Mac 75
	1280 x 800	60/50/48hz(*4)	Mac 60
WXGA(*5)	1366 x 768	60	
SXGA	1280 x 1024	60/75/85	Mac 60/75
	1440 x 900	60	
SXGA+	1400 x 1050	60	
UXGA	1600 x 1200	60	
HDTV(1080I)	1920 x 1080	50/60	
HDTV(1080p)	1920 x 1080	24/30/50/60	Mac 60
WUXGA	1920 x 1200(*1)	60/50(*4)	Mac 60

Σημείωση:

- (*1) Ανάλυση 1920 x 1200 @ 60Hz υποστηρίζει μόνο RB (reduced blanking).
- (*2) Χρονισμός 3D για προβολέα 3D Ready (STD) και προβολέα True 3D (προαιρετικό).
- (*3) Ο νέος προβολέας ERA & Data πρέπει να έχει αυτό τον χρονισμό WSVGA, είναι καλό να έχει Proscene και Home.
- (*4) Προβολέας Proscene and Data projector >4.000L, η εγγενής ανάλυση πρέπει να υποστηρίζει @50Hz/48Hz.
- (*5) Βασικός χρονισμός Windows 8.

ΠΡΟΣΘΕΤΕΣ ΠΛΗΡΟΦΟΡΙΕΣ

Συμβατότητα βίντεο True 3D

Αναλύσεις εισόδου	Χρονισμός εισόδου			
		1280 x 720P @ 50Hz	Πάνω μισό - Κάτω μισό	
HDMI 1.4a Είσοδος 3D	1280 x 720P @ 60Hz	Πάνω μισό - Κάτω μισό		
	1280 x 720P @ 50Hz	Συσσώρευση καρτέ		
	1280 x 720P @ 60Hz	Συσσώρευση καρτέ		
	1920 x 1080i @ 50Hz	Σε παράθεση (Μισό)		
	1920 x 1080i @ 60Hz	Σε παράθεση (Μισό)		
	1920 x 1080P @ 24Hz	Πάνω μισό - Κάτω μισό		
	1920 x 1080P @ 24Hz	Συσσώρευση καρτέ		
	HDMI 1.3	1920 x 1080i @ 50Hz	Σε παράθεση (Μισό)	Είναι ενεργοποιημένη η λειτουργία SBS
		1920 x 1080i @ 60Hz		
1280 x 720P @ 50Hz				
1280 x 720P @ 60Hz				
800 x 600 @ 60Hz				
1024 x 768 @ 60Hz				
1280 x 800 @ 60Hz				
1920 x 1080i @ 50Hz		Πάνω μισό - Κάτω μισό	Είναι ενεργοποιημένη η λειτουργία TAB	
1920 x 1080i @ 60Hz				
1280 x 720P @ 50Hz				
1280 x 720P @ 60Hz				
800 x 600 @ 60Hz				
1024 x 768 @ 60Hz				
1280 x 800 @ 60Hz				
1024 x 768 @ 120Hz		Frame Sequential	Ενώ το Φορμά 3D είναι Αλληλουχία καρτέ	
1280x 720 @ 120Hz				

Σημείωση:

- Αν η είσοδος 3D είναι 1080p@24hz, η DMD θα πρέπει να αναπαράγεται με ολοκληρωμένο πολλαπλών με λειτουργία 3D
- Το 1080i@25hz και το 720p@50hz θα εκτελείται σε 100Hz, άλλος χρονισμός 3D θα εκτελείται σε 120Hz.
- Το 1080p@24hz θα εκτελείται σε 144Hz.

ΠΡΟΣΘΕΤΕΣ ΠΛΗΡΟΦΟΡΙΕΣ

EDID (Digital)

XGA/WXGA				
B0/Εδραιωμένος χρονισμός	B0/Βασικός χρονισμός	B0/Λεπτομερής χρονισμός	B1/Λειτουργία βίντεο	B1/Λεπτομερής χρονισμός
640 x 480 @ 60Hz	1600 x 1200 @ 60Hz	Εγγενής χρονισμός:	640 x 480p @ 60Hz	XGA:
640 x 480 @ 67Hz	1440 x 900 @ 60Hz	XGA: 1024 x 768 @ 60Hz	720 (1440) x 480i @ 60Hz	1280 x 720p @ 60Hz
640 x 480 @ 72Hz	1280 x 720 @ 60Hz	WXGA: 1280 x 800 @ 60Hz	720 (1440) x 576i @ 50Hz	1366 x 768 @ 60Hz
640 x 480 @ 75Hz	1280 x 800 @ 60Hz		720 x 480p @ 60Hz	1920 x 1080p @ 50Hz
800 x 600 @ 56Hz	640 x 480 @ 120Hz		720 x 576p @ 50Hz	1920 x 1080p @ 60Hz
800 x 600 @ 60Hz	800 x 600 @ 120Hz		1280 x 720p @ 60Hz	
800 x 600 @ 72Hz	1024 x 768 @ 120Hz		1280 x 720p @ 50Hz	WXGA:
800 x 600 @ 75Hz	1280 x 720 @ 120Hz		1920 x 1080i @ 60Hz	1280 x 800p @ 120Hz
1024 x 768 @ 60Hz			1920 x 1080i @ 50Hz	1366 x 768 @ 60Hz
1024 x 768 @ 70Hz			1920 x 1080p @ 60Hz	1920 x 1080p @ 50Hz
1024 x 768 @ 75Hz			1920 x 1080p @ 50Hz	1920 x 1080p @ 60Hz
1280 x 1024 @ 75Hz			1920 x 1080p @ 24Hz	
1152 x 870 @ 75Hz			1920 x 1080p @ 25Hz	
			1920 x 1080p @ 30Hz	

1080p				
B0/Εδραιωμένος χρονισμός	B0/Βασικός χρονισμός	B0/Λεπτομερής χρονισμός	B1/Λειτουργία βίντεο	B1/Λεπτομερής χρονισμός
640 x 480 @ 60Hz	1280 x 1024 @ 60Hz	Εγγενής χρονισμός:	720(1440) x 480i @ 60Hz 4:3	3840 x 2160p @ 60Hz
640 x 480 @ 67Hz	1400 x 1050 @ 60Hz	1920 x 1080p @ 60Hz	720(1440) x 576i @ 50Hz 4:3	
640 x 480 @ 72Hz	1024 x 768 @ 120Hz		720 x 480p @ 60Hz 4:3	
640 x 480 @ 75Hz	1280 x 720 @ 60Hz		720 x 576p @ 50Hz 4:3	
800 x 600 @ 56Hz	1280 x 720 @ 120Hz		1280 x 720p @ 60Hz 16:9	
800 x 600 @ 60Hz	1280 x 800 @ 60Hz		1280 x 720p @ 50Hz 16:9	
800 x 600 @ 72Hz	1440 x 900 @ 60Hz		1920 x 1080i @ 60Hz 16:9	
800 x 600 @ 75Hz	1600 x 1200 @ 60Hz		640 x 480p @ 60Hz 4:3	
1024 x 768 @ 60Hz			1920 x 1080p @ 60Hz 16:9	
1024 x 768 @ 70Hz			1920 x 1080p @ 50Hz 16:9	
1024 x 768 @ 75Hz			1920 x 1080p @ 24Hz 16:9	
1280 x 1024 @ 75Hz			1920 x 1080p @ 30Hz 16:9	
1152 x 870 @ 75Hz			1920 x 1080p @ 120Hz 16:9	
			3840 x 2160p @ 24Hz 16:9	
			3840 x 2160p @ 25Hz 16:9	
			3840 x 2160p @ 30Hz 16:9	
			3840 x 2160p @ 50Hz 16:9	
			3840 x 2160p @ 60Hz 16:9	
			4096 x 2160p @ 24Hz 256:135	
			4096 x 2160p @ 25Hz 256:135	

ΠΡΟΣΘΕΤΕΣ ΠΛΗΡΟΦΟΡΙΕΣ

1080p				
Β0/Εδραιωμένος χρονισμός	Β0/Βασικός χρονισμός	Β0/Λεπτομερής χρονισμός	Β1/Λειτουργία βίντεο	Β1/Λεπτομερής χρονισμός
			4096 x 2160p @ 30Hz 256:135	
			4096 x 2160p @ 50Hz 256:135	
			4096 x 2160p @ 60Hz 256:135	
			720 x 480p @ 60Hz 16:9	
			720(1440) x 480i @ 60Hz 16:9	
			720 x 576p @ 50Hz 16:9	
			2880 x 480i @ 60Hz 16:9	
			1440 x 480p @ 60Hz 16:9	
			2880 x 576i @ 50Hz 16:9	
			1440 x 576p @ 50Hz 16:9	
			720(1440) x 576i @ 50Hz 16:9	

ΠΡΟΣΘΕΤΕΣ ΠΛΗΡΟΦΟΡΙΕΣ

Μέγεθος εικόνας και απόσταση προβολής

XGA

Διαγώνιο μήκος οθόνης μεγέθους (16:9)	Μέγεθος οθόνης Π x Υ				Απόσταση προβολής (Απ)				Αντιστάθμ. (Hd)	
	(μέτρα)		(ίντσες)		(μέτρα)		(πόδια)		(μέτρα)	(ίντσες)
	Πλάτος	Ύψος	Πλάτος	Ύψος	Ευρεία	Tele	Ευρεία	Tele		
25,4	0,52	0,39	20,32	15,24	1,00	1,11	3,28	3,64	0,06	2,36
30	0,61	0,46	24,00	18,00	1,18	1,32	Δ/Υ	4,33	0,07	2,76
40	0,81	0,61	32,00	24,00	1,58	1,76	5,18	5,77	0,09	3,54
50	1,02	0,76	40,00	30,00	1,97	2,19	6,46	7,19	0,12	4,72
60	1,22	0,91	48,00	36,00	2,37	2,63	7,78	8,63	0,14	5,51
70	1,42	1,07	56,00	42,00	2,76	3,07	9,06	10,07	0,16	6,30
80	1,63	1,22	64,00	48,00	3,15	3,51	10,33	11,52	0,18	7,09
90	1,83	1,37	72,00	54,00	3,55	3,95	11,65	12,96	0,21	8,27
100	2,03	1,52	80,00	60,00	3,94	4,39	12,93	14,40	0,23	9,06
120	2,44	1,83	96,00	72,00	4,73	5,27	15,52	17,29	0,27	10,63
150	3,05	2,29	120,00	90,00	5,91	6,58	19,39	21,59	0,34	13,39
180	3,66	2,74	144,00	108,00	7,10	7,90	23,29	25,92	0,41	16,14
200	4,06	3,05	160,00	120,00	7,88	8,78	25,85	28,81	0,46	18,11
250	5,08	3,81	200,00	150,00	9,86	10,97	32,35	35,99	0,57	22,44
300	6,10	4,57	240,00	180,00	11,83	Δ/Υ	38,81	Δ/Υ	0,69	27,17

Σημείωση: Αναλογία ζουμ: 1.1x

WXGA

Διαγώνιο μήκος οθόνης μεγέθους (16:9)	Μέγεθος οθόνης Π x Υ				Απόσταση προβολής (Απ)				Αντιστάθμ. (Hd)	
	(μέτρα)		(ίντσες)		(μέτρα)		(πόδια)		(μέτρα)	(ίντσες)
	Πλάτος	Ύψος	Πλάτος	Ύψος	Ευρεία	Tele	Ευρεία	Tele		
30	0,65	0,4	25,44	15,90	1,00	1,11	Δ/Υ	3,64	0,05	1,97
40	0,86	0,54	33,92	21,20	1,33	1,48	4,36	4,86	0,06	2,36
50	1,08	0,67	42,40	26,50	1,66	1,85	5,45	6,07	0,08	3,15
60	1,29	0,81	50,88	31,80	2,00	2,22	6,56	7,28	0,09	3,54
70	1,51	0,94	59,36	37,10	2,33	2,59	7,64	8,50	0,12	4,72
80	1,72	1,08	67,84	42,40	2,66	2,96	8,73	9,71	0,13	5,12
90	1,94	1,21	76,32	47,70	2,99	3,33	9,81	10,93	0,15	5,91
100	2,15	1,35	84,80	53,00	3,33	3,70	10,93	12,14	0,16	6,30
120	2,58	1,62	101,76	63,60	3,99	4,45	13,09	14,60	0,19	7,48
150	3,23	2,02	127,20	79,50	4,99	5,56	16,37	18,24	0,24	9,45
180	3,88	2,42	152,64	95,40	5,99	6,67	19,65	21,88	0,29	11,42
200	4,31	2,69	169,60	106,00	6,65	7,41	21,82	24,31	0,33	12,99
250	5,38	3,37	212,00	132,50	8,31	9,26	27,26	30,38	0,40	15,75
300	6,46	4,04	254,40	159,00	9,98	Δ/Υ	32,74	Δ/Υ	0,48	18,90

Σημείωση: Αναλογία ζουμ: 1.1x

ΠΡΟΣΘΕΤΕΣ ΠΛΗΡΟΦΟΡΙΕΣ

1080p

Διαγώνιο μήκος οθόνης μεγέθους (16:9)	Μέγεθος οθόνης Π x Υ				Απόσταση προβολής (Απ)				Αντιστάθμ. (Hd)	
	(μέτρα)		(ίντσες)		(μέτρα)		(πόδια)		(μέτρα)	(ίντσες)
	Πλάτος	Ύψος	Πλάτος	Ύψος	Ευρεία	Tele	Ευρεία	Tele		
24,5	0,54	0,31	21,35	12,01	0,80	0,88	Δ/Υ	2,89	0,04	1,57
30	0,66	0,37	26,15	14,71	0,98	1,08	Δ/Υ	3,54	0,06	2,36
40	0,89	0,5	34,86	19,6	1,31	1,43	4,30	4,69	0,08	3,15
50	1,11	0,62	43,58	24,5	1,63	1,79	5,35	5,87	0,10	3,94
60	1,33	0,75	52,29	29,4	1,96	2,15	6,43	7,05	0,12	4,72
70	1,55	0,87	61,01	34,3	2,29	2,51	7,51	8,23	0,14	5,51
80	1,77	1	69,73	39,2	2,61	2,87	8,56	9,42	0,16	6,30
90	1,99	1,12	78,44	44,1	2,94	3,23	9,65	10,60	0,18	7,09
100	2,21	1,25	87,16	49	3,27	3,58	10,73	11,75	0,19	7,48
120	2,66	1,49	104,59	58,8	3,92	4,30	12,86	14,11	0,24	9,45
150	3,32	1,87	130,74	73,5	4,90	5,38	16,08	17,65	0,30	11,81
180	3,98	2,24	156,88	88,2	5,88	6,45	19,29	21,16	0,36	14,17
200	4,43	2,49	174,32	98,1	6,54	7,17	21,46	23,52	0,40	15,75
250	5,53	3,11	217,89	122,6	8,17	8,96	26,80	29,40	0,50	19,69
300	6,64	3,74	261,47	147,1	9,80	10,75	32,15	35,27	0,59	23,23
306	6,77	3,81	266,70	150	10,00	Δ/Υ	32,81	Δ/Υ	0,61	24,02

Σημείωση: Αναλογία ζουμ: 1.1x

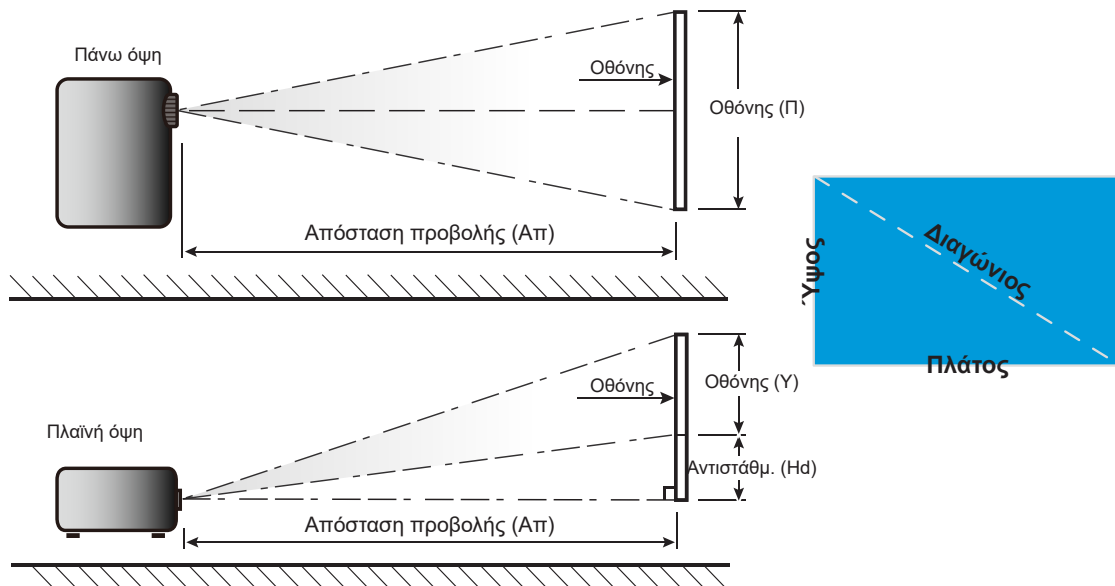

ΠΡΟΣΘΕΤΕΣ ΠΛΗΡΟΦΟΡΙΕΣ

Διαστάσεις προβολέα και εγκατάσταση με στήριξη στην οροφή

1. Για να αποτρέψετε τη ζημιά στον προβολέα σας, χρησιμοποιήστε προσάρτηση οροφής Orpoma.
2. Αν επιθυμείτε να χρησιμοποιήσετε κιτ στηρίγματος οροφής τρίτων, βεβαιωθείτε ότι οι βίδες που χρησιμοποιούνται για την προσάρτηση στηρίγματος στον προβολέα ανταποκρίνονται στις ακόλουθες προδιαγραφές:
 - Τύπος βίδας: M4*10mm
 - Ελάχιστο μήκος βίδας: 10 mm

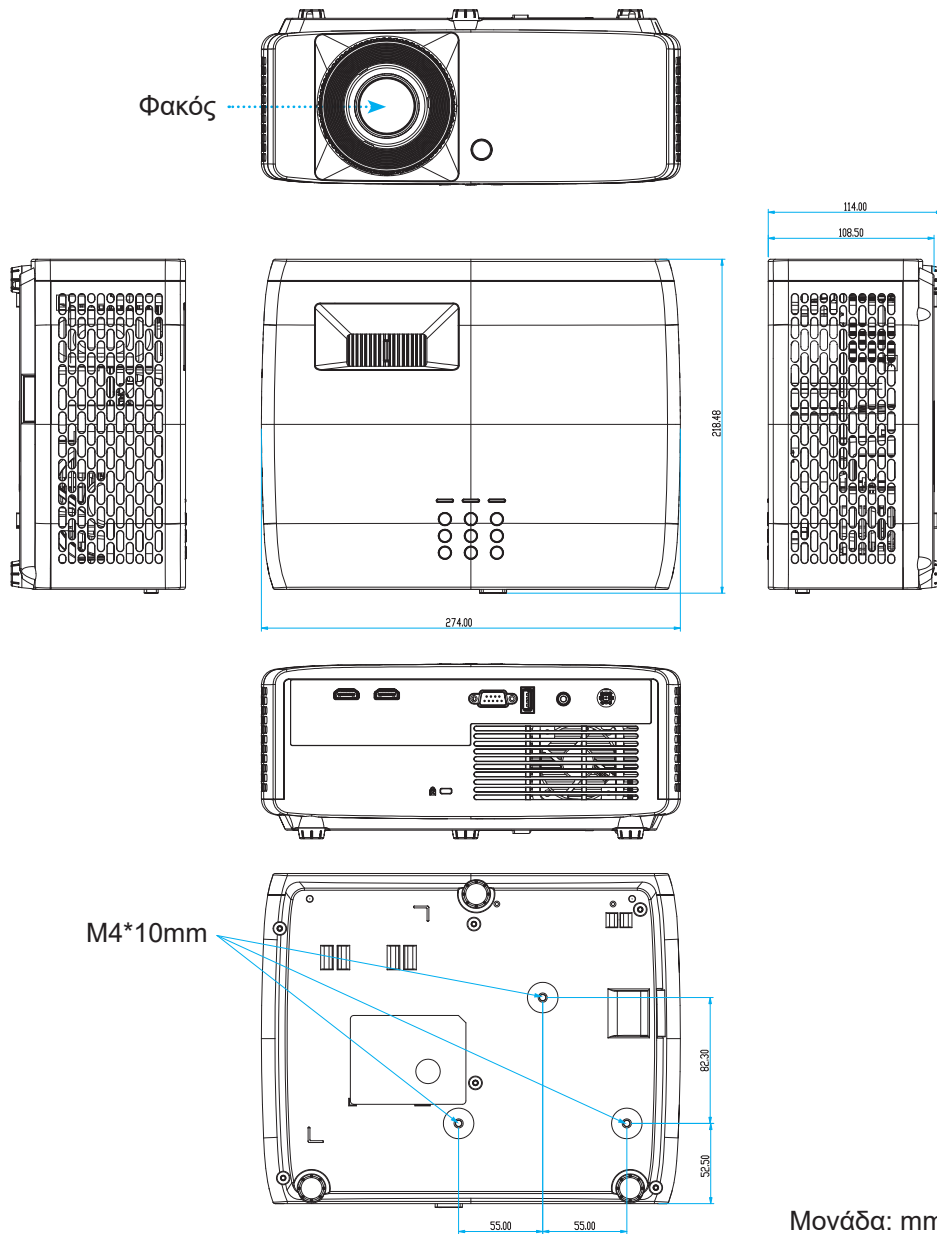

Σημείωση: Ζημιές που έχουν προκληθεί από εσφαλμένη εγκατάσταση καθιστούν άκυρη την εγγύηση.



Προειδοποίηση:

- Εάν αγοράσετε μία προσάρτηση οροφής κάποιας άλλης εταιρείας, χρησιμοποιήστε το σωστό μέγεθος βίδας. Το μέγεθος βίδας διαφέρει ανάλογα με το πάχος της πλάκας στερέωσης.
- Διατηρήστε διάκενο τουλάχιστον 10 εκ. μεταξύ της οροφής και της κάτω πλευράς του προβολέα.
- Αποφεύγετε να εγκαθιστάτε τον προβολέα κοντά σε πηγές θερμότητας.

ΠΡΟΣΘΕΤΕΣ ΠΛΗΡΟΦΟΡΙΕΣ

Για τοποθέτηση στην οροφή, μπορείτε να αγοράσετε ένα δεματικό καλωδίων μήκους άνω των 250 mm για να στερεώσετε το τροφοδοτικό AC, εάν χρειάζεται.

1. Τοποθετήστε το δεματικό καλωδίων στις καθορισμένες οπές στο κάτω μέρος του προβολέα. Στη συνέχεια, τοποθετήστε το τροφοδοτικό στην υποδοχή του.

Οπές για δεματικό καλωδίων

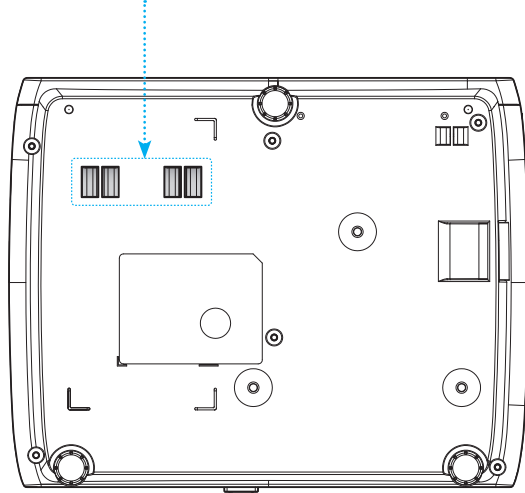

Αντάππορας

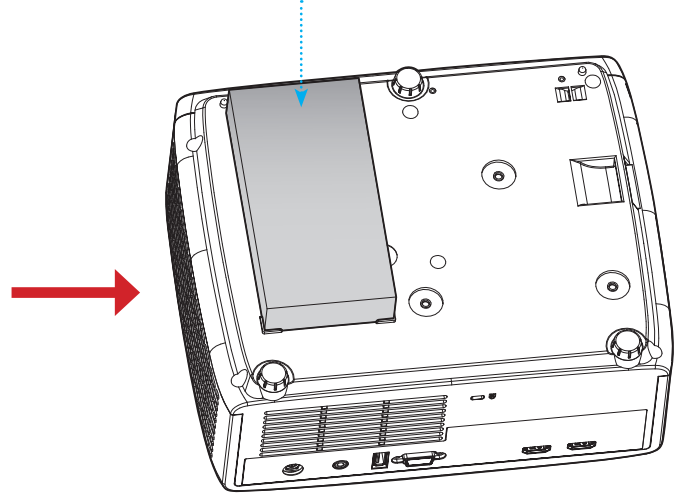

2. Ασφαλίστε το τροφοδοτικό AC με το δεματικό καλωδίων.

Δεματικό
καλωδίων

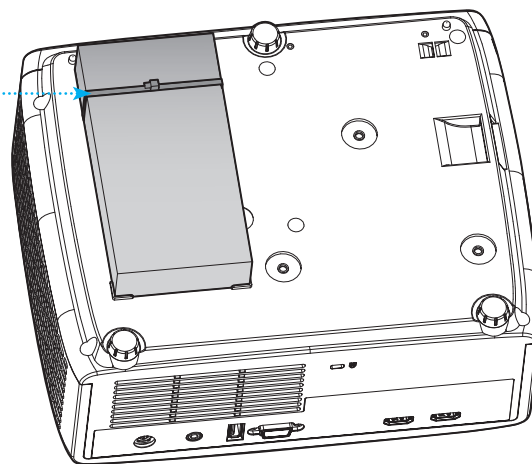

ΠΡΟΣΘΕΤΕΣ ΠΛΗΡΟΦΟΡΙΕΣ

Κωδικοί τηλεχειριστηρίου IR



Πλήκτρο	Μορφή NEC	Κωδικός πελάτη		Κωδ. πλήκτρου		Περιγραφή	
		Byte 1	Byte 2	Byte 3	Byte 4		
Ισχύς		Μορφή 1	32	CD	02	FD	Πατήστε για να ενεργοποιήσετε / απενεργοποιήσετε τον προβολέα.
Αναλογία Εικόνας		Μορφή 1	32	CD	64	9B	Πατήστε για να αλλάξετε το λόγο διαστάσεων της προβαλλόμενης εικόνας.
Πηγή		Μορφή 1	32	CD	C3	3C	Πατήστε για να επιλέξετε ένα σήμα εισόδου.
Λειτουργία		Μορφή 1	32	CD	5	FA	Πατήστε για να αλλάξετε τη λειτουργία εικόνας της προβαλλόμενης εικόνας.
Τέσσερα πλήκτρα επιλογής κατεύθυνσης (Επάνω)		Μορφή 2	32	CD	11	EE	Πατήστε για να επιλέξετε στοιχεία ή να κάνετε προσαρμογές στην επιλογή σας.
Τέσσερα πλήκτρα επιλογής κατεύθυνσης (Αριστερά)		Μορφή 2	32	CD	10	EF	
Τέσσερα πλήκτρα επιλογής κατεύθυνσης (Δεξιά)		Μορφή 2	32	CD	12	ED	
Τέσσερα πλήκτρα επιλογής κατεύθυνσης (Κάτω)		Μορφή 2	32	CD	14	EB	
Είσοδος		Μορφή 1	32	CD	0F	F0	Επιβεβαιώνει την επιλογή στοιχείου σας.
Ρυθμίσεις/Μενού ρυθμίσεων		Μορφή 1	32	CD	A8	57	Πατήστε για εισέλθετε στο μενού Εγκατάσταση.

ΠΡΟΣΘΕΤΕΣ ΠΛΗΡΟΦΟΡΙΕΣ

Πλήκτρο		Μορφή NEC	Κωδικός πελάτη		Κωδ. πλήκτρου		Περιγραφή
			Byte 1	Byte 2	Byte 3	Byte 4	
Επιστροφή		Μορφή 1	32	CD	0D	F2	Πατήστε για επιστροφή στο προηγούμενο μενού.
Μενού		Μορφή 1	32	CD	0E	F1	Πατήστε για εμφάνιση ή έξοδο από τα μενού οθόνης.
Ένταση -		Μορφή 2	32	CD	8F	70	Πατήστε για να μειώσετε την ένταση του ήχου.
Σίγαση ήχου		Μορφή 1	32	CD	52	AD	Πιέστε για να απενεργοποιηθεί/ ενεργοποιηθεί προσωρινά ο ήχος.
Ένταση +		Μορφή 2	32	CD	8C	73	Πιέστε για προσαρμογή ώστε να αυξηθεί την ένταση.
Πάγωμα		Μορφή 1	32	CD	06	F9	Πατήστε για να παγώσει η εικόνα του προβολέα.
Keystone		Μορφή 1	32	CD	7	F8	Πιέστε για να ρυθμίσετε την παραμόρφωση της εικόνας που προκαλείται από την κλίση του προβολέα.
Σίγαση AV		Μορφή 1	32	CD	03	FC	Πατήστε για να αποκρύψετε / εμφανίσετε την εικόνα της οθόνης και να απενεργοποιήσετε / ενεργοποιήσετε τον ήχο.

ΠΡΟΣΘΕΤΕΣ ΠΛΗΡΟΦΟΡΙΕΣ

Αντιμετώπιση προβλημάτων

Αν αντιμετωπίσετε κάποιο πρόβλημα με τον προβολέα σας, ανατρέξτε στις παρακάτω πληροφορίες. Αν το πρόβλημα εξακολουθεί να υφίσταται, επικοινωνήστε με τον τοπικό σας μεταπωλητή ή με το εξουσιοδοτημένο κέντρο επισκευών.

Προβλήματα με την Εικόνα

-  *Δεν εμφανίζεται εικόνα στην οθόνη*

 - Βεβαιωθείτε πως όλα τα καλώδια και οι συνδέσεις τροφοδοσίας έχουν συνδεθεί με σωστά και καλά όπως περιγράφεται στην ενότητα "Εγκατάσταση".
 - Βεβαιωθείτε πως οι ακίδες στις υποδοχές δεν έχουν λυγίσει ή σπάσει.
 - Σιγουρευτείτε πως δεν είναι ενεργοποιημένη η λειτουργία "Σίγαση".

-  *Η εικόνα δεν είναι εστιασμένη*

 - Στρέψτε τον δακτύλιο εστίασης δεξιόστροφα ή αριστερόστροφα μέχρι η εικόνα να είναι ευκρινής και ευανάγνωστη. Ανατρέξτε στη σελίδα 17.
 - Βεβαιωθείτε ότι η οθόνη προβολής βρίσκεται μέσα στην απαιτούμενη απόσταση από τον προβολέα. (Ανατρέξτε στις σελίδες 46~47).

-  *Η εικόνα είναι παραμορφωμένη κατά την προβολή τίτλου DVD 16:9*

 - Κατά την αναπαραγωγή αναμορφικού DVD ή 16:9 DVD, ο προβολέας θα εμφανίσει την καλύτερη εικόνα σε μορφή 16:9 από την πλευρά του προβολέα.
 - Κατά την αναπαραγωγή ταινίας DVD σε μορφή V-Stretch, αλλάξτε το μορφή σε V-Stretch στην OSD του προβολέα.
 - Κατά την αναπαραγωγή ταινίας DVD σε μορφή 4:3, παρακαλούμε αλλάξτε το μορφή σε 4:3 στην OSD του προβολέα.
 - Ρυθμίστε το μορφή προβολής σε τύπο κλίμακας οθόνης 16:9 (ευρεία) στη συσκευή αναπαραγωγής DVD.

-  *Η εικόνα είναι πολύ μικρή ή πολύ μεγάλη*

 - Στρέψτε το μοχλό του ζουμ δεξιόστροφα ή αριστερόστροφα, για να αυξήσετε ή να μειώσετε το μέγεθος της προβαλλόμενης εικόνας. (Ανατρέξτε στη σελίδα 17).
 - Μετακινήστε τον προβολέα πιο κοντά ή πιο μακριά στην οθόνη.
 - Πατήστε "Μενού" στον πίνακα του προβολέα, για να μεταβείτε σε "ΟΘΟΝΗ → Αναλογία Εικόνας". Δοκιμάστε τις διαφορετικές ρυθμίσεις.

-  *Η εικόνα έχει λοξές πλευρές:*

 - Αν είναι δυνατόν, αλλάξτε τη θέση του προβολέα ώστε να είναι κεντραρισμένος στην οθόνη και κάτω από τη βάση της.

-  *Η εικόνα είναι αντεστραμμένη*

 - Επιλέξτε "ΟΘΟΝΗ → Προσανατολισμός προβολής" από το OSD και ρυθμίστε την κατεύθυνση προβολής.

ΠΡΟΣΘΕΤΕΣ ΠΛΗΡΟΦΟΡΙΕΣ

Άλλα προβλήματα



Ο προβολέας σταματάει να ανταποκρίνεται σε όλα τα χειριστήρια

- Αν είναι δυνατόν, απενεργοποιήστε τον προβολέα, αποσυνδέστε το καλώδιο τροφοδοσίας και περιμένετε τουλάχιστον 20 δευτερόλεπτα πριν συνδέσετε ξανά την τροφοδοσία.

Προβλήματα με το Τηλεχειριστήριο



Αν δεν λειτουργεί το τηλεχειριστήριο

- Ελέγξτε ότι η γωνία λειτουργίας του τηλεχειριστηρίου είναι εντός $\pm 15^\circ$ από τους δέκτες IR στον προβολέα.
- Βεβαιωθείτε ότι δεν υπάρχουν εμπόδια ανάμεσα στο τηλεχειριστήριο και τον προβολέα. Μετακινηθείτε σε απόσταση έως 6 μ (19,7 ft) από τον προβολέα.
- Βεβαιωθείτε πως έχετε τοποθετήσει σωστά τις μπαταρίες.
- Αντικαταστήστε τις μπαταρίες αν έχουν εξαντληθεί.

ΠΡΟΣΘΕΤΕΣ ΠΛΗΡΟΦΟΡΙΕΣ

Ένδειξη προειδοποίησης

Όταν ανάβουν ή αναβοσβήνουν οι ενδείξεις προειδοποίησης (δείτε παρακάτω), ο προβολέας τερματίζει αυτόματα τη λειτουργία του:

- Η ένδειξη λάμπας LED "Lamp" ανάβει με κόκκινο χρώμα και εάν η ένδειξη τροφοδοσίας "Power" αναβοσβήνει με κόκκινο χρώμα.
- Η ένδειξη θερμοκρασίας LED "Temp" ανάβει με κόκκινο χρώμα και εάν η ένδειξη τροφοδοσίας "Power" αναβοσβήνει με κόκκινο χρώμα. Αυτό υποδεικνύει ότι ο προβολέας έχει υπερθερμανθεί. Κάτω από κανονικές συνθήκες, μπορείτε να ενεργοποιήσετε ξανά τον προβολέα.
- Η ένδειξη θερμοκρασίας LED "Temp" αναβοσβήνει με κόκκινο χρώμα και εάν η ένδειξη τροφοδοσίας "Power" αναβοσβήνει με κόκκινο χρώμα.

Αποσυνδέστε το καλώδιο τροφοδοσίας από τον προβολέα, περιμένετε 30 δευτερόλεπτα και δοκιμάστε ξανά. Εάν η ένδειξη προειδοποίησης ανάψει ή αναβοσβήνει ξανά, επικοινωνήστε με το πλησιέστερο κέντρο επισκευών για βοήθεια.

Μήνυμα αναμμένων LED

Message	Λυχνία LED Τροφοδοσίας		Λυχνία LED θερμοκρασίας	LED λάμπας
	(Κόκκινο)	(Μπλε)	(Κόκκινο)	(Κόκκινο)
Κατάσταση αναμονής (Καλώδιο εισόδου τροφοδοσίας)	Σταθερό φως			
Ενεργοποίηση (προειδοποίηση)		Αναβοσβήνει (0,5 δευτερόλεπτα σβήνει / 0,5 δευτερόλεπτα ανάβει)		
Ενεργοποίηση και ανάβει η λάμπα		Σταθερό φως		
Απενεργοποίηση (ψύξη)		Αναβοσβήνει (0,5 δευτερόλεπτα σβήνει / 0,5 δευτερόλεπτα ανάβει). Επιστρέφει σε κόκκινο φως όταν ο ανεμιστήρας ψύξης απενεργοποιηθεί.		
Σφάλμα (Αστοχία λάμπας)	Αναβοσβήνει			Σταθερό φως
Σφάλμα (Βλάβη ανεμ.)	Αναβοσβήνει		Αναβοσβήνει	
Σφάλμα (Υπέρβαση θερμοκρασίας)	Αναβοσβήνει		Σταθερό φως	

- Απενεργοποίηση:

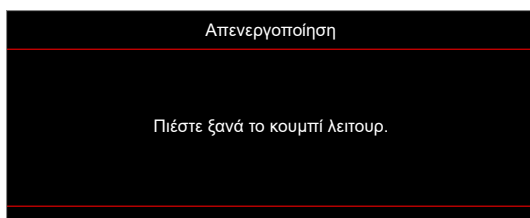

- Προειδοποίηση θερμοκρασίας:

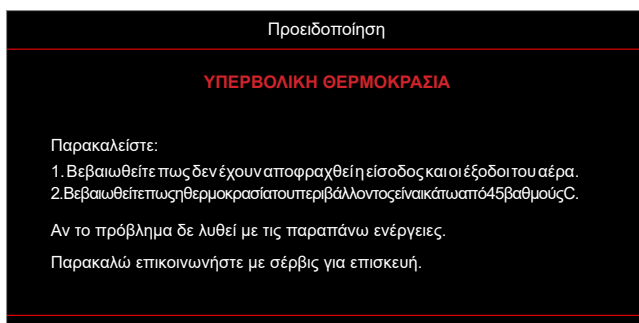

ΠΡΟΣΘΕΤΕΣ ΠΛΗΡΟΦΟΡΙΕΣ

Προδιαγραφές

Στοιχείο	Περιγραφή	
Τεχνολογία	<ul style="list-style-type: none">• XGA: Texas Instrument DMD, 0,55" S450 DMD• WXGA: Texas Instrument DMD, 0,65" S450 DMD• 1080p: Texas Instrument DMD, 0,65" S600 DMD	
Εγγενής ανάλυση	<ul style="list-style-type: none">• XGA: 1024 x 768• WXGA: 1280 x 800• 1080p: 1920 x 1080	
Φακός	Λόγος εμβέλειας	<ul style="list-style-type: none">• XGA: 1,94~2,16 (60"@2,37m)• WXGA: 1,54~1,72 (60"@2,37m)• 1080p: 1,48~1,62 (61"@2,0m)
	F-stop	<ul style="list-style-type: none">• XGA/WXGA: 2,41~2,53• 1080p: 2,5~2,67
	Εστιακό μήκος:	<ul style="list-style-type: none">• XGA: 21,85~ 24,01mm• WXGA: 21,85~ 24,00mm• 1080p: 12,81~16,74 mm
	Εύρος ζουμ	1.1x
Αντιστάθμ.	<ul style="list-style-type: none">• XGA: 115% @60", ανοχή ±5%• WXGA: 100%~112% @60", ανοχή ±5%• 1080p: 100% ~116% @60", ανοχή ±5%	
Μέγεθος εικόνας	<ul style="list-style-type: none">• XGA/WXGA: Βελτιστοποίηση σε πλάτος 60" @2,37m• 1080p: Βελτιστοποίηση σε πλάτος 61" @2,0m	
Απόσταση προβολής	<ul style="list-style-type: none">• XGA: Διαδρομή μηχανισμού 1 m έως 11,8 m, βελτιστοποιημένη οπτική εμβέλεια 1 m έως 10 m.• WXGA: Διαδρομή μηχανισμού 1 m έως 10 m, βελτιστοποιημένη οπτική εμβέλεια 1 m έως 10 m.• 1080p: Διαδρομή μηχανισμού 0,8 m έως 10 m, βελτιστοποιημένη οπτική εμβέλεια 1 m έως 5 m.	
I/O	<ul style="list-style-type: none">• HDMI 1 (HDMI 1.4b [μοντέλο XGA/WXGA] / HDMI 2.0 [μοντέλο 1080p])• HDMI 2 (HDCP 2.0 [μοντέλο XGA/WXGA] / HDCP 2.2 [μοντέλο 1080p])• USB Type-A για τροφοδοσία USB 5V/1,5A• Έξοδος ήχου 3,5 mm• RS232	
Χρώμα	1073,4 εκατομμύρια χρώματα	
Συχνότητα σάρωσης	<ul style="list-style-type: none">• Οριζόντιος ρυθμός σάρωσης: 15 KHz ~ 140 KHz• Κατακόρυφος ρυθμός σάρωσης: 24 Hz ~ 120 Hz	
Ηχείο	15 W	
Κατανάλωση ισχύος	<ul style="list-style-type: none">• Λειτουργία ECO: 89W (τυπική) @110VAC; 887W @220VAC• Λειτουργία Bright: 140W (τυπική) @110VAC; 139W @220VAC	
Ρεύμα εισόδου	DC 19,5 V, 9,23 A	
Προσανατολισμός εγκατάστασης	Μπροστινή, Πίσω, Οροφή, Πίσω - Πάνω	
Διαστάσεις (Π x Β x Υ)	<ul style="list-style-type: none">• Χωρίς πόδια: 274 x 216 x 108,5 mm• Με πόδια: 274 x 216 x 114 mm	
Βάρος	3,0 ±0,2 kg	
Περιβαλλοντικά	Λειτουργεί σε 0 ~ 40°C, 80% υγρασία (χωρίς συμπύκνωση)	

Σημείωση: Όλες οι τεχνικές προδιαγραφές υπόκεινται σε αλλαγές χωρίς προειδοποίηση.



ΠΡΟΣΘΕΤΕΣ ΠΛΗΡΟΦΟΡΙΕΣ

Γραφεία της Optoma σε όλον τον κόσμο

Για επισκευές ή υποστήριξη, επικοινωνήστε με το τοπικό σας γραφείο.



ΗΠΑ

Optoma Technology, Inc.
47697 Westinghouse Drive.
Fremont, Ca 94539

 888-289-6786
 510-897-8601
 services@optoma.com



Καναδάς

Optoma Technology, Inc.
47697 Westinghouse Drive.
Fremont, Ca 94539

 888-289-6786
 510-897-8601
 services@optoma.com



Λατινική Αμερική

Optoma Technology, Inc.
47697 Westinghouse Drive.
Fremont, Ca 94539

 888-289-6786
 510-897-8601
 services@optoma.com



Ευρώπη

Unit 1, Network 41, Bourne End Mills
Hemel Hempstead, Herts,
HP1 2UJ, Ηνωμένο Βασίλειο
www.optoma.eu
Τηλ. κέντρου επισκευών:
+44 (0)1923 691865

 +44 (0) 1923 691 800
 +44 (0) 1923 691 888
 service@tsc-europe.com



Κάτω χώρες ΒV

Randstad 22-123
1316 BW Almere
Ολλανδία
www.optoma.nl

 +31 (0) 36 820 0252
 +31 (0) 36 548 9052



Γαλλία

Bâtiment E
81-83 avenue Edouard Vaillant
92100 Boulogne Billancourt, France

 +33 1 41 46 12 20
 +33 1 41 46 94 35
 savoptoma@optoma.fr



Ισπανία

C/ José Hierro, 36 Of. 1C
28522 Rivas VaciaMadrid,
Ισπανία

 +34 91 499 06 06
 +34 91 670 08 32



Γερμανία

Am Nordpark 3
41069 Mönchengladbach
Γερμανία

 +49 (0) 2161 68643 0
 +49 (0) 2161 68643 99
 info@optoma.de

Σκανδιναβία

Lerpeveien 25
3040 Drammen
Νορβηγία

 +47 32 98 89 90
 +47 32 98 89 99
 info@optoma.no

PO.BOX 9515
3038 Drammen
Νορβηγία

Κορέα

<https://www.optoma.com/kr/>

Ιαπωνία



<https://www.optoma.com/jp/>

Ταϊβάν

<https://www.optoma.com/tw/>

Κίνα

Room 2001, 20F, Building 4,
No.1398 Kaixuan Road,
Changning District
Shanghai, 200052, Κίνα

 +86-21-62947376
 +86-21-62947375
www.optoma.com.cn

Αυστραλία

<https://www.optoma.com/au/>

