

# DLP® kivetítő

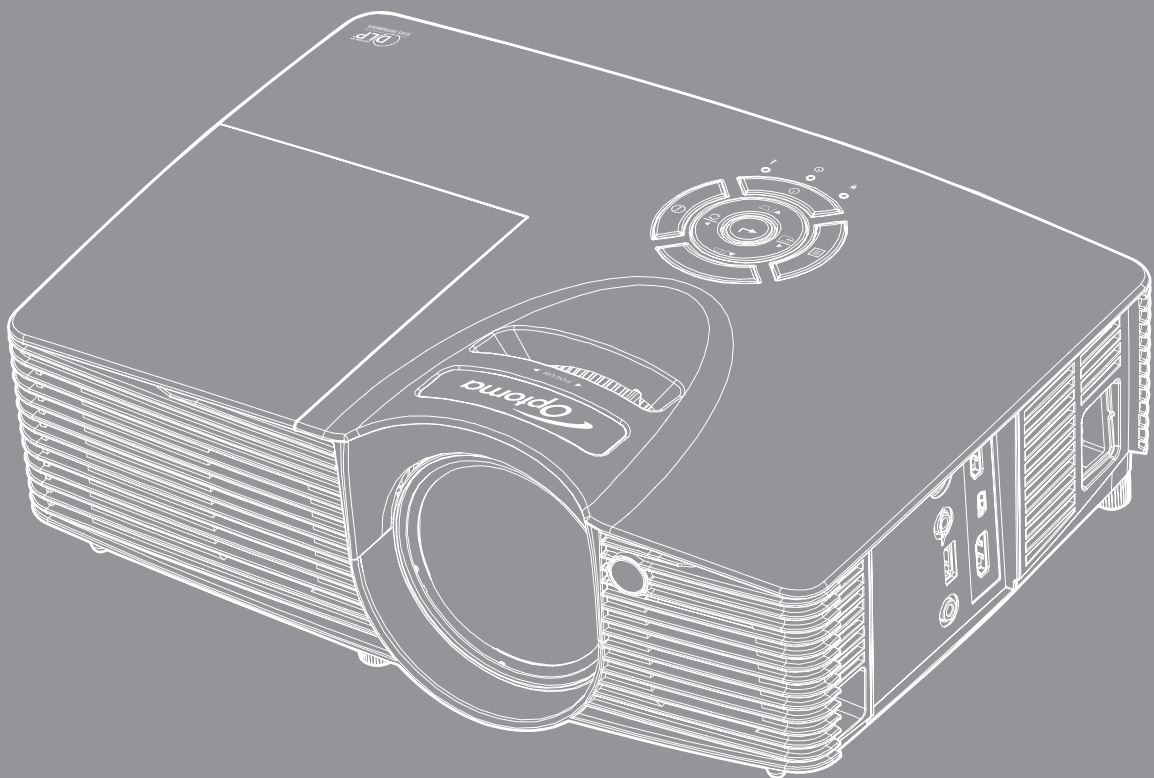

# TARTALOMJEGYZÉK

<b>BIZTONSÁG .....</b>	<b>4</b>
<i>Fontos biztonsági tudnivalók .....</i>	<i>4</i>
<i>3D-re vonatkozó biztonsági információ .....</i>	<i>5</i>
<i>Szerzői jog.....</i>	<i>6</i>
<i>Felelősséget kizáró nyilatkozat.....</i>	<i>6</i>
<i>Védjegyek.....</i>	<i>6</i>
<i>FCC .....</i>	<i>7</i>
<i>Nyilatkozat az EU szabályok kielégítéséről.....</i>	<i>7</i>
<i>WEEE.....</i>	<i>7</i>
<b>BEVEZETÉS .....</b>	<b>8</b>
<i>A csomag áttekintése .....</i>	<i>8</i>
<i>Normál tartozékok .....</i>	<i>8</i>
<i>Opcionális kiegészítők.....</i>	<i>8</i>
<i>A termék áttekintése.....</i>	<i>9</i>
<i>Csatlakozások .....</i>	<i>10</i>
<i>Billentyűzet .....</i>	<i>11</i>
<i>Távvezérlő.....</i>	<i>12</i>
<b>BEÁLLÍTÁS ÉS TELEPÍTÉS .....</b>	<b>13</b>
<i>A kivetítő telepítése .....</i>	<i>13</i>
<i>Jelforrások csatlakoztatása a kivetítőhöz.....</i>	<i>15</i>
<i>A kivetített kép beállítása.....</i>	<i>16</i>
<i>A távvezérlő üzembe helyezése.....</i>	<i>17</i>
<b>A KIVETÍTŐ HASZNÁLATA.....</b>	<b>19</b>
<i>A kivetítő be-/kikapcsolása .....</i>	<i>19</i>
<i>Bemeneti jelforrás választása.....</i>	<i>20</i>
<b>A KIVETÍTŐ HASZNÁLATA.....</b>	<b>21</b>
<i>Navigálás a menüben és jellemzők.....</i>	<i>21</i>
<i>OSD menüszerkezet .....</i>	<i>22</i>
<i>A képbeállítások menü megjelenítése .....</i>	<i>29</i>
<i>A Jobb játékelmény menü megjelenítése.....</i>	<i>31</i>
<i>3D menü megjelenítése.....</i>	<i>31</i>
<i>Képméretarány menü megjelenítése.....</i>	<i>32</i>
<i>Élmaszk menü megjelenítése.....</i>	<i>33</i>
<i>Nagyítás menü megjelenítése .....</i>	<i>33</i>
<i>Képtolrás menü megjelenítése .....</i>	<i>33</i>
<i>Trapézkorrekció menü megjelenítése.....</i>	<i>33</i>
<i>Audió némítás menü.....</i>	<i>33</i>
<i>Audió hangerő menü .....</i>	<i>33</i>

Vetítés beállítása menü .....	33
Lámpa-beállítás menü .....	33
Szűrőbeállítások menü .....	34
Energiatakarékossági beállítások menü .....	34
Beállítás, Biztonság menü .....	35
HDMI link beállítások menü .....	35
Tesztábra menü beállítása .....	36
Távvezérlő beállítások menü beállítása .....	36
12V trigger menü beállítása .....	36
Opciók menü beállítása .....	36
OSD alaphelyzet menü beállítása .....	37
Az alaphelyzet menü beállítása .....	37
Információ menü .....	38



## **KARBANTARTÁS..... 39**

Lámpacsere .....	39
A porszűrő beszerelése és tisztítása .....	41

## **TOVÁBBI INFORMÁCIÓ ..... 42**

Kompatibilis felbontások .....	42
Képméret és vetítési távolság .....	43
A kivetítő méretei és a mennyezeti tartó felszerelése .....	44
Infravörös távvezérlő-kódok .....	45
Hibaelhárítás .....	47
Figyelmeztető jelzés .....	49
Műszaki adatok .....	51
Optoma globális képviselők .....	52

# BIZTONSÁG

	Az egyenlő oldalú háromszögben lévő villám a felhasználót a termék belsejében fellépő szigetetlen „veszélyes feszültség” jelenlétére figyelmezteti, amely elég erős ahhoz, hogy áramütést okozzon.
	Az egyenlő oldalú háromszögben lévő felkiáltójel a készülékhez mellékelt kiadványban lévő fontos kezelési vagy karbantartási (szervizelési) utasításokra hívja fel a felhasználó figyelmét.

Kérjük, kövesse a jelen felhasználói kézikönyvben található figyelmeztetéseket, óvintézkedéseket és karbantartási előírásokat.

## Fontos biztonsági tudnivalók

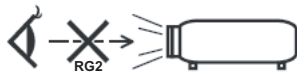

- Ne nézzen a fénysugárba! RG2.  
Mint minden erős fényforrás esetében, ne nézzen közvetlenül a sugárba! RG2 IEC 62471-5:2015.
- Ne zárja el a szellőzőnyílásokat. A kivetítő megbízható üzemelésének biztosítása és a túlmelegedés elleni védelme érdekében úgy helyezze el, hogy a megfelelő szellőzést nem akadályozza. Például, ne helyezze a kivetítőt zsúfolt dohányzóasztalra, heverőre, ágyra vagy hasonló felületre. Ne építse a kivetítőt burkolatba, mint például könyvespolcra vagy szekrénybe, mert ezek a szellőzést korlátozzák.
- A tűz és/vagy áramütés kockázatának csökkentése érdekében óvja a kivetítőt esőtől, illetve nedvességtől. Ne helyezze a berendezést hőforrás (például fűtőtest, hőszugárzó, kályha), illetve egyéb, hőt termelő berendezések (pl. erősítők) közelébe.
- Ne hagyja, hogy tárgyak vagy folyadékok jussanak a kivetítőbe. A veszélyes pontokhoz vagy a rövidre zárt részekhez hozzáérő tárgyak tüzet vagy áramütést okozhatnak.
- Ne használja az alábbi körülmények között:
  - Rendkívül meleg, hideg vagy párás helyen.  
(i) Ügyeljen arra, hogy a helyiség hőmérséklete 5°C és 40°C között legyen  
(ii) Relatív páratartalom: 10 % – 85 %
  - Nagymennyiségű pornak és piszoknak kitett helyen.
  - Erős mágneses teret gerjesztő készülék közelében.
  - Közvetlen napsütésben.
- Ne használja a kivetítőt, ahol gyúlékony vagy robbanásveszélyes gázok lehetnek jelen a légkörben! A kivetítőben lévő lámpa rendkívül forróvá válik működés közben, és a gázok meggyulladhatnak, tüzet okozva.
- Ne használja a készüléket, ha megsérült vagy megrongálták. A sérülés/rongálódás (egyebek között) az alábbiakra terjed ki:
  - A készüléket elejtették.
  - A tápkábel vagy a dugó megsérült.
  - Folyadék ömlött a kivetítőre.
  - A kivetítőt esőnek vagy nedvességnek tették ki.
  - Tárgy esett a kivetítő belsejébe, vagy valami laza tárgy van benne.
- Ne tegye a kivetítőt labilis felületre! A kivetítő leeshet, ami személyi sérülést vagy a kivetítő károsodását okozhatja.
- Ne takarja el a kivetítő objektívjét működés közben. A fény felhevíti az előtte lévő tárgyat, ami megolvadhat, égési sérülést és tüzet okozva.
- Ne nyissa ki vagy szerelje szét a kivetítőt, mert ezzel áramütést okozhat.

- Ne kísérelje meg saját maga megjavítani a készüléket. A fedelek kinyitása vagy eltávolítása Önt nagyfeszültségnek és egyéb veszélyeknek teheti ki. Kérjük hívja az Optomát, mielőtt javításra küldené a készüléket.
- Lásd a kivetítő burkolatát a biztonsági feliratokat illetően.
- A készüléket csak szakképzett személyek javíthatják.
- Csak a gyártó által meghatározott szerelvényeket/kiegészítőket használjon.
- A kivetítő működése közben ne nézzen közvetlenül a lencsébe. Az erős fény szemsérülést okozhat.
- A lámpa cseréjekor hagyja lehűlni a készüléket. Kövesse a következő oldalakon lévő utasításokat: 39-40.
- A kivetítő saját maga érzékeli a lámpa élettartamát. Ne feledje kicserélni a lámpát, ha figyelmeztető üzenetek jelennek meg.
- A lámpamodul kicserélése után a képernyőn megjelenő „Beállítás | Lámpa-beállítás” menü „Lámpa nullázása” funkciója segítségével állítsa vissza a lámpa számlálóját.
- A kivetítő kikapcsolásakor hagyja, hogy a kivetítő befejezze hűtési ciklusát, mielőtt áramtalanítaná a készüléket. A kivetítő lehűléséhez 90 másodperc szükséges.
- Amikor a lámpa közeledik élettartama végéhez, megjelenik a „A lámpa meghaladta hasznos élettartamát.” üzenet a képernyőn. Vegye fel a kapcsolatot a helyi viszonteladóval vagy szakszervizzel, hogy minél előbb kicserélhesse a lámpát.
- A termék tisztítása előtt mindig kapcsolja a készüléket ki és húzza ki a tápkábelt a hálózati csatlakozóból.
- Enyhe tisztítószerrel megnedvesített, puha kendőt használjon a kijelző burkolatának tisztításához. Ne használjon súrolószert, viaszt vagy oldószert a készülék tisztításához.
- Amennyiben a készüléket előreláthatólag hosszabb ideig nem fogja használni, húzza ki a váltóáramú (AC) csatlakozóaljzatból.

**Megjegyzés:** *Miután a lámpa elérte hasznos élettartama végét, a kivetítő nem kapcsolódik be, amíg a lámpamodult ki nem cserélik. A lámpa cseréjéhez kövesse a „Lámpa cseréje” című rész alatt található eljárásokat a következő oldalakon: 39-40.*

- *Ne telepítse a kivetítőt rezgésnek vagy ütődésnek kitett helyen.*
- *Ne érintse meg az objektívet puszta kézzel.*
- *Vegye ki a távvezérlőből az eleme(ke)t, mielőtt eltárolná a készüléket. Ha az eleme(ke)t sokáig a távvezérlőben hagyják, szivároghat(nak).*
- *Ne használja vagy tárolja a kivetítőt olyan helyen, ahol a cigarettafüst és a belőle származó olaj jelen lehet, mert ezek károsan befolyásolhatják a kivetítő teljesítményét.*
- *Kérjük, tartsa be a kivetítő helyes szerelési irányát, mivel a nem szabványos telepítés befolyásolhatja a kivetítő teljesítményét.*
- *Használjon hosszabbítót és/vagy túlfeszültség-védelmet. Mivel az áramkimardások és feszültségesések TÖNKRETEHETIK az eszközöket.*

## 3D-re vonatkozó biztonsági információ

Kérjük, kövesse a jelen felhasználói kézikönyvben javasolt figyelmeztetéseket és óvintézkedéseket, mielőtt Ön vagy gyermeke használná a 3D funkciót.

### Figyelmeztetés

Gyermekeknél és tinédzsereknél inkább okoz egészségügyi gondokat a 3D, ezért rájuk közben gondosan figyelni kell.

### Fényérzékenységi rohamra és egyéb egészségügyi kockázatokra vonatkozó figyelmeztetés

- Egyesek epilepsziás rohamot kaphatnak a kivetítő és a videojátékok villogó képeinek, fényeinek hatására. Amennyiben epilepszia vagy szélütés betegségtől szenved vagy a családban volt ilyen előzmény, akkor a 3D funkció használata előtt kérje ki szakorvosa tanácsát.
- Előfordulhat, hogy azok, akik saját magukon vagy családjukban eddig nem tapasztaltak epilepsziás vagy szélütés jeleit, eddig nem diagnosztizált betegséget hordozhatnak magukban, ami fényérzékenységi epilepsziás rohamot válthat ki.

- A terhes nők, az idősek, a súlyos betegségtől vagy alváshiánytól szenvedők, illetve az alkohol hatása alatt lévők kerüljék a készülék 3D funkciójának használatát.
- Ha az alábbi tüneteket tapasztalja, azonnal hagyja abba a 3D képek nézését és forduljon szakorvoshoz: (1) látászavar; (2) émelygés; (3) szédülés; (4) akaratlan mozgás, mint pl. szem- vagy izomrángás; (5) zavartság; (6) hányinger; (7) eszméletvesztés; (8) rángás; (9) görcsölés; és/vagy (10) dezorientáció. A gyermekek és tinédzserek hajlamosabbak lehetnek e tünetekre, mint a felnőttek. A szülőknek tanácsos figyelemmel kísérniük gyermekeiket és megkérdezni, hogy tapasztalják-e a fenti tüneteket.
- A 3D kép nézése okozhat tengeri betegséget, észlelési zavarokat, dezorientációt, szemmegeerőltetést és egyensúlyzavarokat. Javasoljuk, hogy gyakori szünetekkel csökkentse a bekövetkezés esélyét. Ha a szeme elfáradt vagy kiszáradt, vagy ha a fenti tünetek bármelyikét tapasztalja, azonnal hagyja abba az eszköz használatát és a tünetek megszűnése után legalább harminc percig még ne folytassa a használatát.
- Ha a 3D vetítést igen kis távolságról nézi huzamosabb ideig, látászavart okozhat. Az ideális nézési távolság a vetítőlapon magasságának legalább háromszorosa. Tanácsos a vetítőlappal egy szintben nézni a vetített képet.
- A 3D szemüveg hosszabb idejű használatakor fejfájás vagy kifáradás jelentkezhet. Ha fejfájást, fáradtságot vagy szédülést tapasztal, hagyja abba a 3D nézését és pihenjen.
- Ne használja a 3D szemüveget más célra, csak a 3D vetítés nézésére.
- A 3D szemüveg rendeltetésétől eltérő célból történő viselése (pl. szemüveg, napszemüveg, védőszemüveg stb.) fizikailag ártalmas lehet, gyengítheti a látást.
- A 3D-ben való megtekintés egyes nézőknél dezorientációt okozhat. Ennek megfelelően NE helyezze a 3D KIVETÍTŐT nyitott lépcsőház, kábel, erkély vagy egyéb tárgy közelébe, ahol fennáll a megbotlás, beleütközés, leverés, eltörés vagy átesés veszélye.

## Szerzői jog

A kiadvány – beleértve az összes benne lévő fényképet, ábrát és szoftvert – a nemzetközi szerzői jogi törvények védelme alatt áll és minden jog fenntartva. Ezen kiadványt – beleértve a benne lévő anyagot is – az eredeti szerző írásbeli engedélye nélküli tilos bármilyen módon vagy formában másolni.

© Szerzői jog 2017

## Felelősséget kizáró nyilatkozat

A dokumentumban szereplő információk előzetes értesítés nélkül megváltoztathatók. A cég nem nyilatkozik sem nyíltan, sem burkoltan a kiadvány tartalmáról, és nem is ad rá garanciát, továbbá kifejezetten visszautasítja, hogy meghatározott célra való alkalmasságra vagy eladhatóságra vonatkozó garanciát nyújtana. A gyártó továbbá fenntartja a jogot a kiadvány átdolgozására, módosítására, illetve korszerűsítésére bármikor, anélkül, hogy köteles lenne az átdolgozásról vagy a változtatásról bárkit külön értesítenie.

## Védjegyek

A Kensington az ACCO Brand Corporation USA-ban bejegyzett védjegye más országokban és egyéb országokban bejegyzések, illetve folyamatban lévő bejegyzési kérelmek léteznek.

A HDMI név, a HDMI embléma és a High-Definition Multimedia Interface a HDMI Licensing LLC. védjegye vagy bejegyzett védjegye az Amerikai Egyesült Államokban és más országokban.

A DLP®, a DLP Link és a DLP embléma a Texas Instruments bejegyzett védjegye, a BrilliantColor™ a Texas Instruments védjegye.

Minden, a jelen kézikönyvben említett terméknevek az adott jogbirtokos tulajdonában vannak és elismertek. A DARBEE a Darbee Products, Inc. védjegye.

Az MHL, a Mobile High-Definition Link és az MHL embléma az MHL Licensing, LLC védjegye vagy bejegyzett védjegye.

## FCC

Ezt az eszközt megvizsgálták és megállapították, hogy teljesíti a B osztályú digitális eszközökre vonatkozó határértékeket az FCC Szabályzat 15. fejezete szerint. E határértékek úgy vannak tervezve, hogy lakásban történő telepítés esetén megfelelő védelmet nyújtsanak a káros interferencia ellen. Ez a készülék rádiófrekvenciás energiát kelt, használ és sugározhat, és ha nem a használati utasításnak megfelelően helyezték üzembe és használják, károsan zavarhatja a rádiótávközlést.

Garantálni azonban nem lehet, hogy egy adott helyzetben zavarás ne lépjen fel. Ha a berendezés káros interferenciát okoz a rádió- vagy televízióvetelben, amely a készülék ki- és bekapcsolásával határozható meg, akkor a felhasználó kötelessége, hogy megkísérelje az interferencia kiküszöbölését az alábbi lehetőségek közül egy vagy több alkalmazásával:

- Irányítsa másfelé vagy helyezze át a vevőantennát.
- Növelje a távolságot az eszköz és a vevőkészülék között.
- Az eszközt más áramkörhöz kapcsolódó fali dugaszolóaljzatba csatlakoztassa, mint amelyhez a vevőkészülék csatlakozik.
- Kérjen segítséget kereskedőjétől vagy gyakorlott rádió/televízió szakembertől.

### Megjegyzés: Árnyékolt kábelek

Minden más számítástechnikai eszközhöz való csatlakoztatás árnyékolt kábelekkel történik az FCC előírásoknak való megfelelés érdekében.

### Vigyázat

A gyártó által nem engedélyezett változtatások vagy módosítások miatt a felhasználó elveszítheti a Federal Communications Commission (Szövetségi Távközlési Bizottság) által biztosított jogát, hogy ezt a kivetítőt működtesse.

### Üzemi feltételek

Ez a berendezés megfelel az FCC-szabályzat 15. részében foglaltaknak. A működtetésnek az alábbi két feltétele van:

1. A készülék nem okozhat káros zavart, és
2. A készüléknek minden zavart fogadnia kell, beleértve a nem kívánatos működést okozó zavarokat is.

### Megjegyzés: Kanadai felhasználók

Ez a B osztályú digitális készülék megfelel a kanadai ICES-003 szabványnak.

Remarque à l'intention des utilisateurs canadiens

Cet appareil numérique de la classe B est conforme à la norme NMB-003 du Canada.

## Nyilatkozat az EU szabályok kielégítéséről

- EMC irányelv 2014/30/EK (módosításokkal együtt)
- 2014/35/EK kiefeszültségű készülékekre vonatkozó irányelv
- R & TTE irányelv 1999/5/EK (ha a termék RF funkcióval rendelkezik)

## WEEE



### Utasítások az eszköz megfelelő selejtezését illetően

Az elektronikus berendezés kiselejtezése esetén ne dobja a lakossági szeméttárolóba. A minimális szennyezés és a környezet lehető legnagyobb mértékű védelme érdekében dolgozza fel újra.



# BEVEZETÉS

## A csomag áttekintése

Óvatosan bontsa ki a csomagot és ellenőrizze, hogy tartalmaz-e mindent az alább megadott szabványos kiegészítők közül. Típustól, műszaki adatoktól, illetve a vásárlás térségétől függően előfordulhat, hogy bizonyos opcionális kiegészítők nem érhetők el. Kérjük, egyeztessen a vásárlás helyével. Egyes kiegészítők térségenként eltérhetnek.

A garanciajegy csak egyes területeken képezi a csomag részét. Bővebb felvilágosítást a forgalmazótól kaphat.

## Normál tartozékok

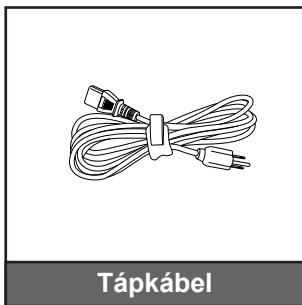
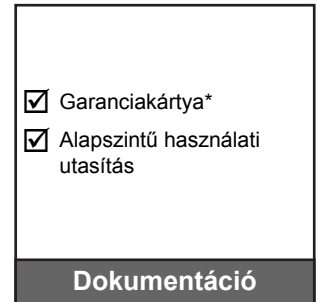
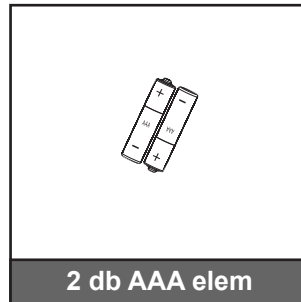

### Megjegyzés:

- A távirányítót elemekkel együtt szállítjuk.
- \*Az európai garanciális információkért látogasson el a [www.optomaeurope.com](http://www.optomaeurope.com) oldalra.

## Opcionális kiegészítők

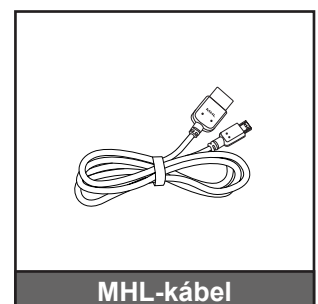
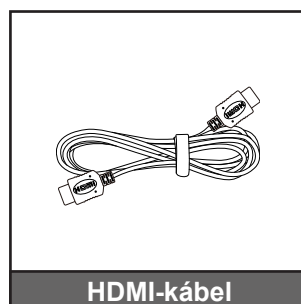
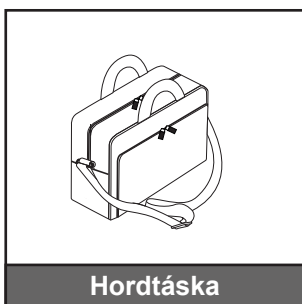

**Megjegyzés:** Az opcionális kiegészítők típusától, műszaki adatoktól és térségtől függően eltérők lehetnek.



# BEVEZETÉS

## A termék áttekintése

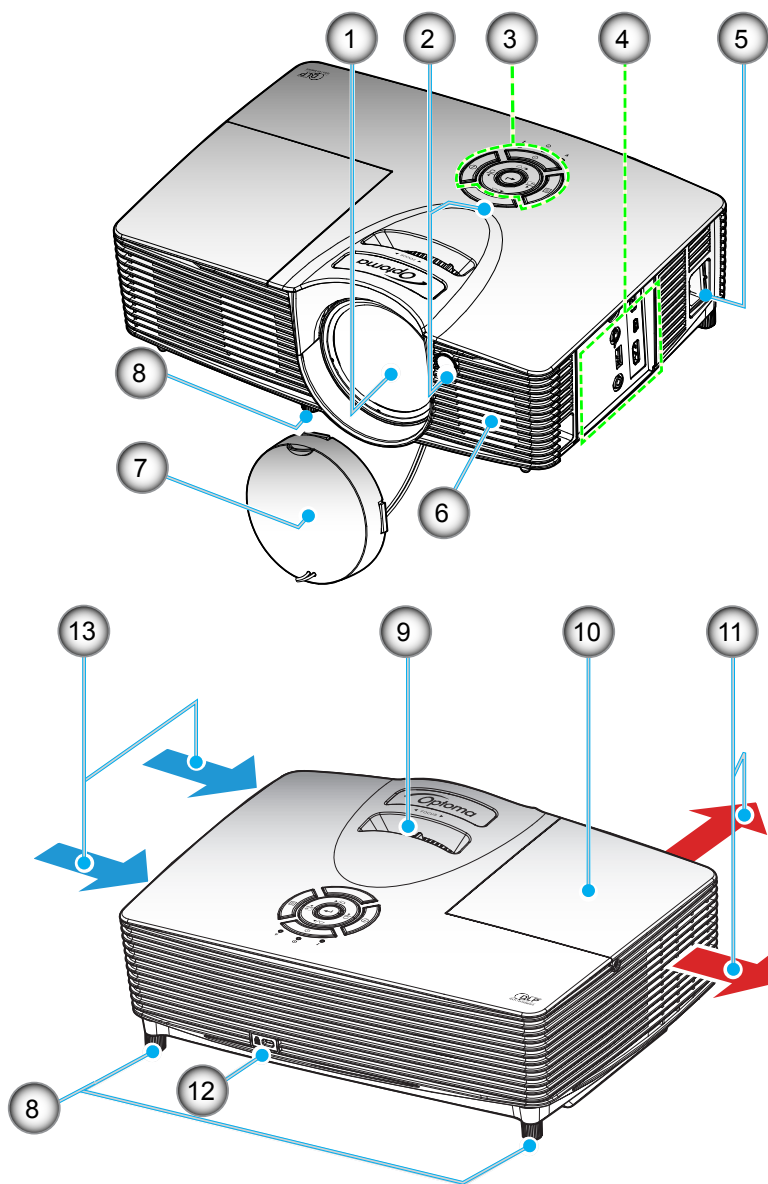

### Megjegyzés:

- Ne fedje be a kivetítő légbeszívó, illetve -kifúvó nyílásait.
- Ügyeljen arra, hogy az „inlet” és „outlet” címkékkel jelzett nyílások között legalább 20 cm távolság legyen.

Sz.	Elem	Sz.	Elem
1.	Objektív	8.	Dőlésszög-beállító lábak
2.	Infravörös érzékelő	9.	Fókuszgyűrű
3.	Billentyűzet	10.	Lámpafedél
4.	Bemeneti/kimeneti csatlakozók	11.	Szellőzés (kiömlő nyílás)
5.	Tápcsatlakozó-foglat	12.	Kensington™ zár csatlakozója
6.	Hangszóró	13.	Szellőzés (beömlő nyílás)
7.	Lencsevédő sapka		

# BEVEZETÉS

## Csatlakozások

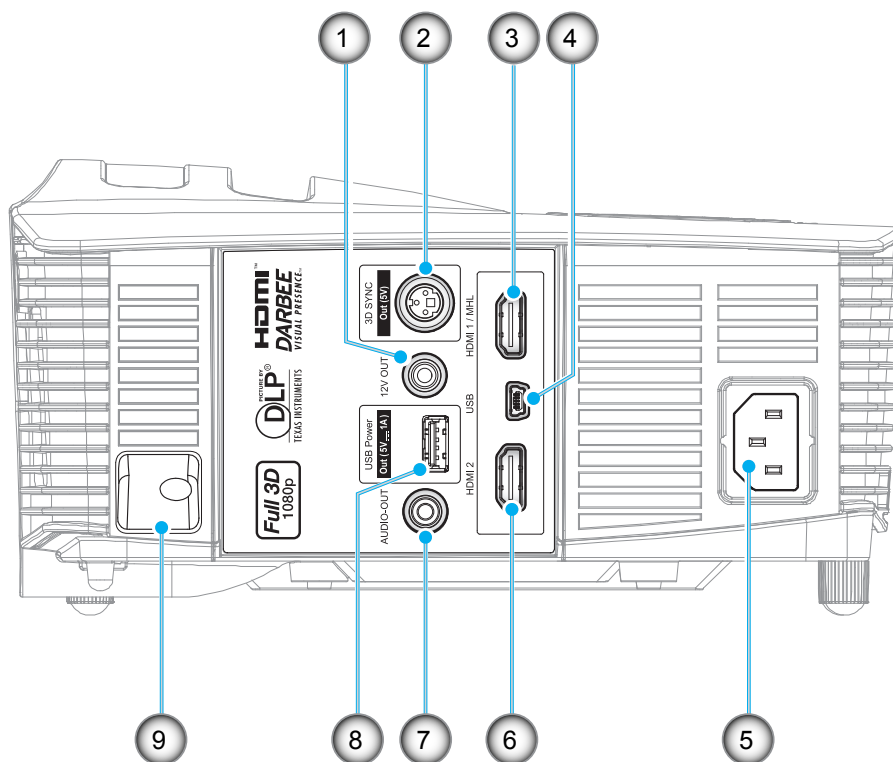

Sz.	Elem
1.	12V OUT csatlakozó
2.	3D Sync kimeneti (5 V) csatlakozó
3.	HDMI 1 / MHL csatlakozó
4.	USB-B mini csatlakozó (firmware-frissítés)
5.	Tápcsatlakozó-foglat
6.	HDMI 2 csatlakozó
7.	AUDIO OUT csatlakozó
8.	USB-tápfeszültségkimenet (5 V $\rightarrow$ 1 A) csatlakozó / MOUSE csatlakozó
9.	Biztonsági rúd

# BEVEZETÉS

## Billentyűzet

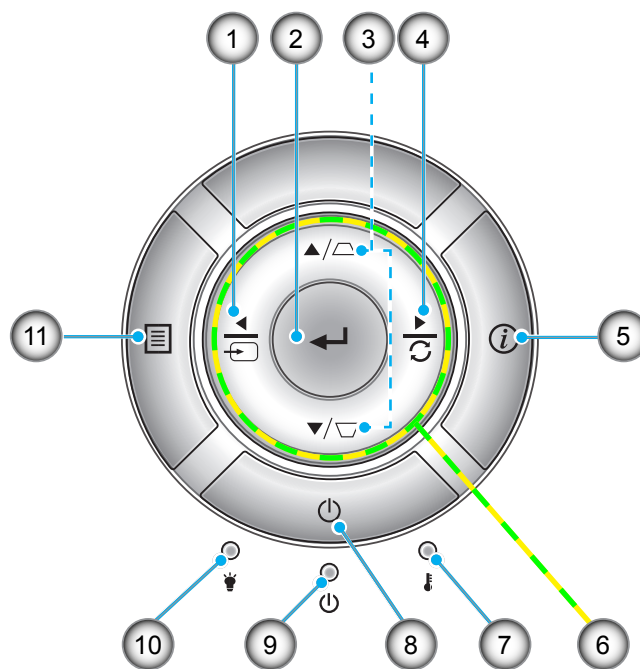

Sz.	Elem	Sz.	Elem
1.	Forrás	7.	Hőmérsékletjelző LED
2.	Bevitel	8.	Lámpaerősség
3.	Trapézkorrekció	9.	Bekapcsolás/Készenlét LED
4.	Újraszinkr.	10.	Lámpa LED
5.	Információ	11.	Menü
6.	Négyirányú kiválasztógombok		

# BEVEZETÉS

## Távvezérlő

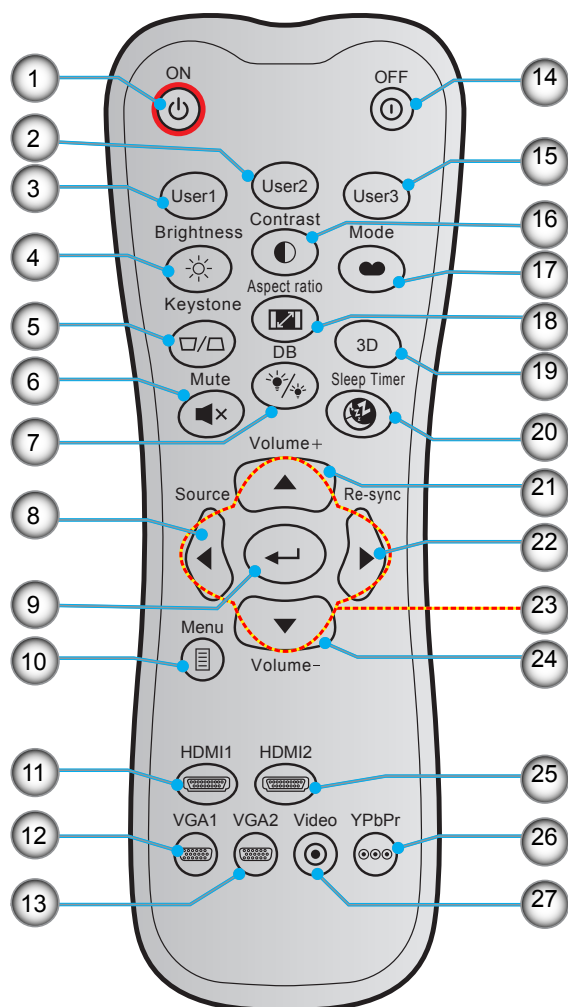

Sz.	Elem	Sz.	Elem
1.	Bekapcsolás	15.	Felhasználói 3
2.	Felhasználói 2	16.	Kontraszt
3.	Felhasználói 1	17.	Megjelenítési mód
4.	Fényerő	18.	Képarány
5.	Trapézkorrekció	19.	3D menü Be / Ki
6.	Némítás	20.	Elalváskapcsoló
7.	DB (Dynamic Black)	21.	Hangerő +
8.	Forrás	22.	Újraszinkr.
9.	Bevitel	23.	Négyirányú kiválasztógombok
10.	Menü	24.	Hangerő -
11.	HDMI1	25.	HDMI2
12.	VGA1 (nem támogatott)	26.	YPbPr (nem támogatott)
13.	VGA2 (nem támogatott)	27.	Video (nem támogatott)
14.	Kikapcsolja		

**Megjegyzés:** Lehetnek gombok, amelyek egyes modelleknél nem működnek.

# BEÁLLÍTÁS ÉS TELEPÍTÉS

## A kivetítő telepítése

A kivetítő számára négy lehetséges felállítási helyzet jöhet szóba.

A felállítási hely kiválasztása függ a helyiség alaprajzától és a személyes ízléstől. Vegye figyelembe a vetítőképernyő méretét és helyzetét, a megfelelő hálózati aljzat helyét, valamint a kivetítő és a többi berendezés elhelyezkedését és a közöttük lévő távolságot.

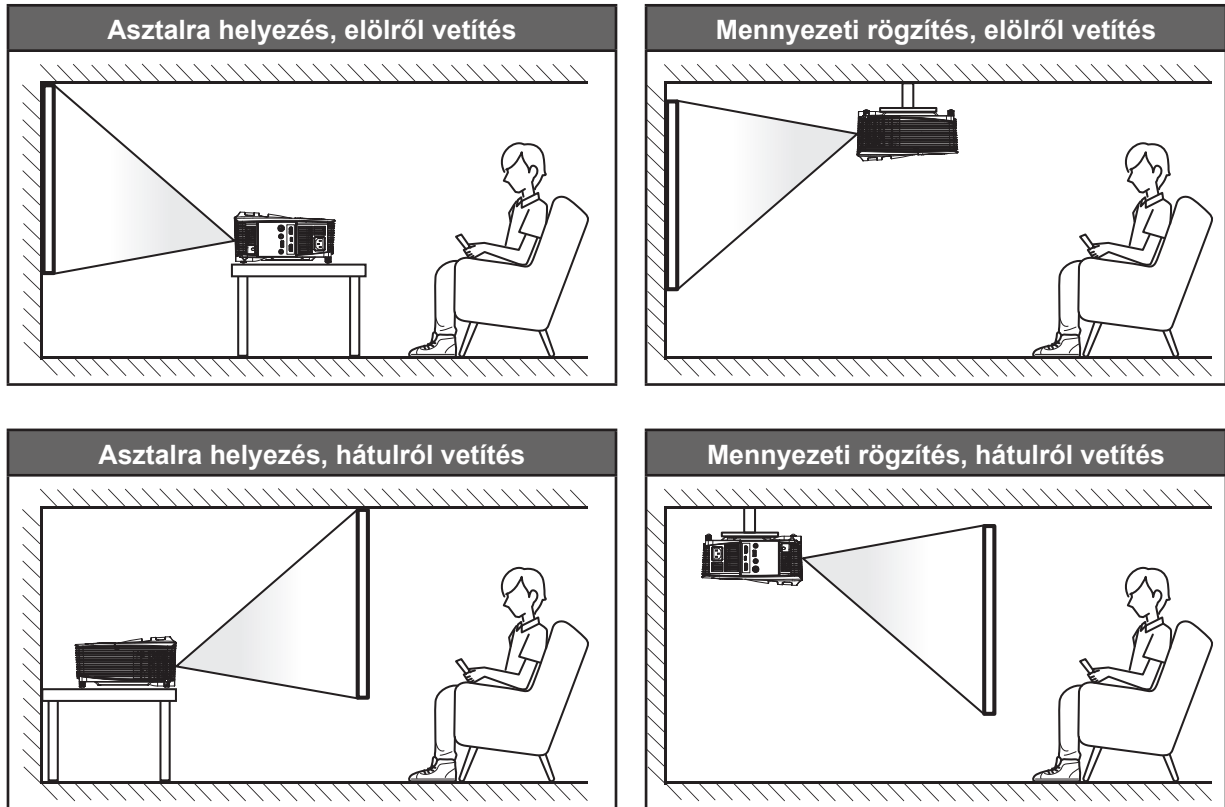

A kivetítőt vízszintes helyzetben kell a felületre helyezni és 90 fokban / merőlegesen helyezkedjen el a vászonhoz viszonyítva.

- A kivetítő helyének meghatározása adott vászonmérethez, lásd a távolságokat tartalmazó táblázatot a következő oldalon: 43.
- A vetítőképernyő méretének meghatározása adott távolsághoz, lásd a távolságokat tartalmazó táblázatot a következő oldalon: 43.

**Megjegyzés:** A kivetítőnek a vetítőképernyőtől történő távolításakor a vetített kép mérete növekszik, miközben a függőleges eltolás maga is arányosan növekszik.

### **FONTOS!**

*Ne működtesse a kivetítőt az asztali vagy mennyezeti telepítési iránytól eltérő tájolásban. A kivetítőt vízszintesen kell elhelyezni, nem előre/hátra, illetve balra/jobbra döntve. Bármilyen egyéb tájolás esetén érvénytelenné válik a garancia, és a kivetítő-izzó, valamint maga a kivetítő élettartama is megrövidülhet. Nem szabványos telepítés esetén vegye fel a kapcsolatot az Optoma céggel tanácsokért.*

# BEÁLLÍTÁS ÉS TELEPÍTÉS

## A kivetítő telepítésével kapcsolatos közlemény

- Állítsa a kivetítőt vízszintes helyzetbe.  
**A kivetítő dőlésszöge nem haladhatja meg a 15 fokot**, ezenkívül a kivetítő kizárólag asztalon és mennyezetre szerelve üzemelhető be, máskülönben a lámpa élettartama jelentős mértékben csökken, továbbá egyéb **előre nem látható károk** keletkezhetnek.

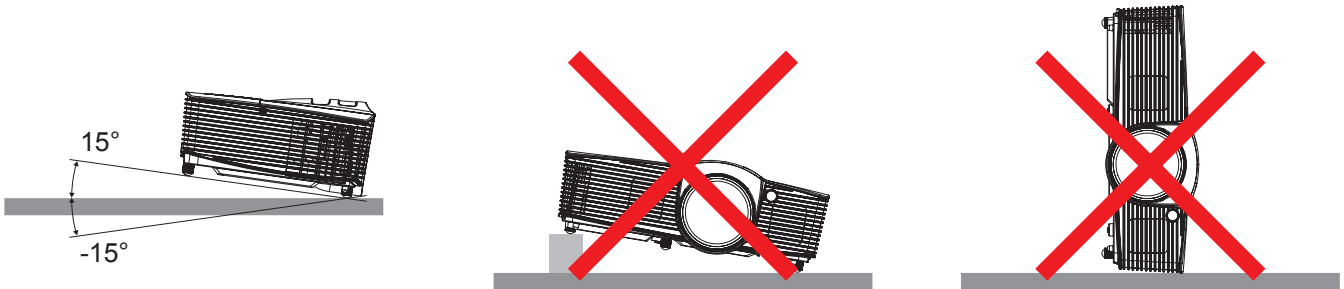

- Hagyjon legalább 50 cm szabad helyet a légkifúvó szellőzőnyílás körül.

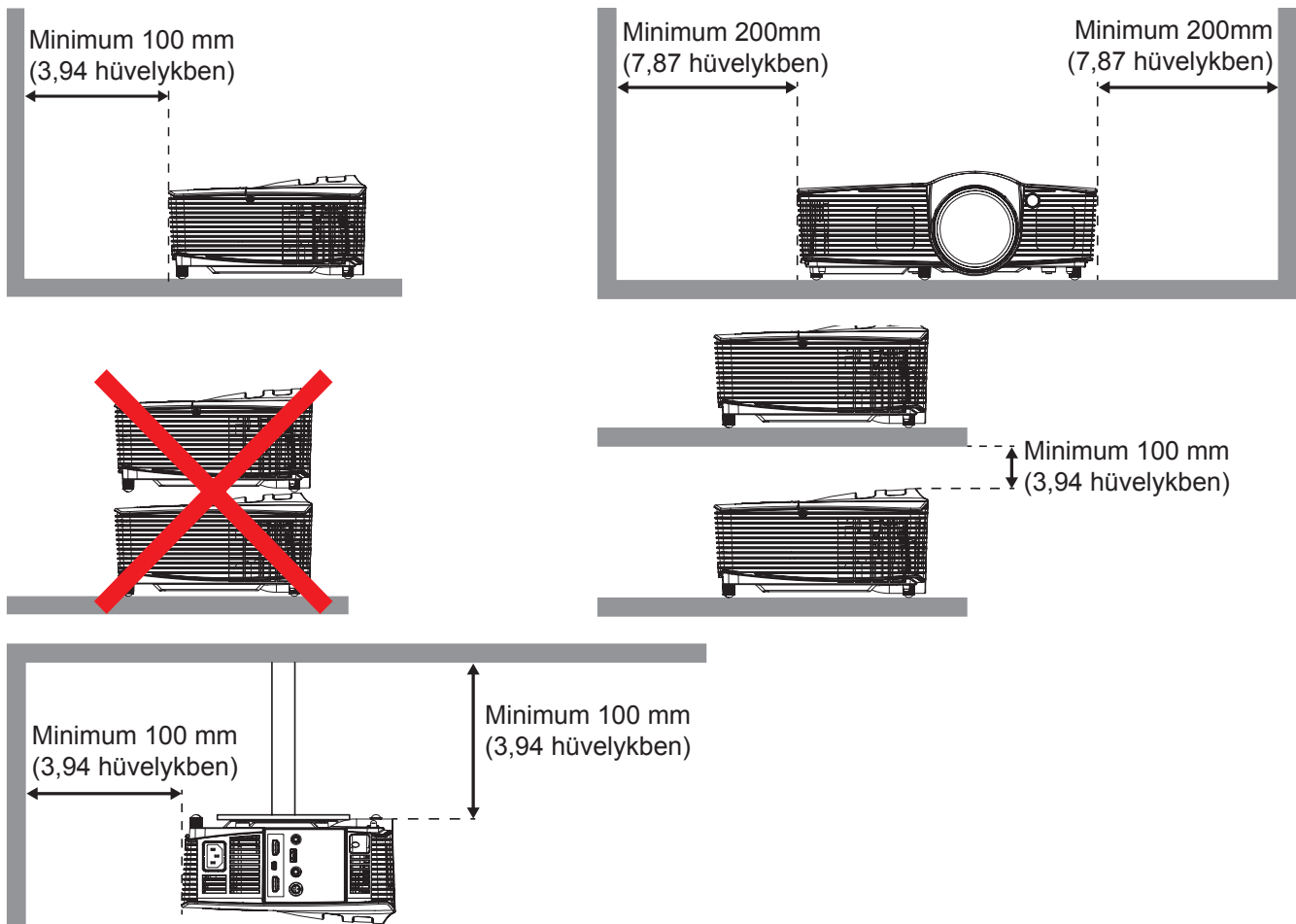

- Győződjön meg arról, hogy a légbeszívó szellőzőnyílásokba nem kerül be újra a légkifúvó szellőzőnyíláson keresztül távozó forró levegő.
- Ha zárt térben használja a kivetítőt, ügyeljen arra, hogy a készülék működtetése közben a környező levegő hőmérséklete nem haladja meg az üzemi hőmérsékletet a készülékház belsejében, továbbá a légbeszívó és a légkifúvó szellőzőnyílások útjában ne legyenek akadályok.
- Minden készülékházon igazolt termikus értékelést kell végezni, és ellenőrizni kell, hogy a kivetítő nem használja fel újra a légkifúvó nyíláson keresztül távozó levegőt, mivel emiatt a készülék kikapcsolhat, még akkor is, ha a készülékház hőmérséklete az elfogadható üzemi hőmérsékleti tartományon belül van.

# BEÁLLÍTÁS ÉS TELEPÍTÉS

## Jelforrások csatlakoztatása a kivetítőhöz

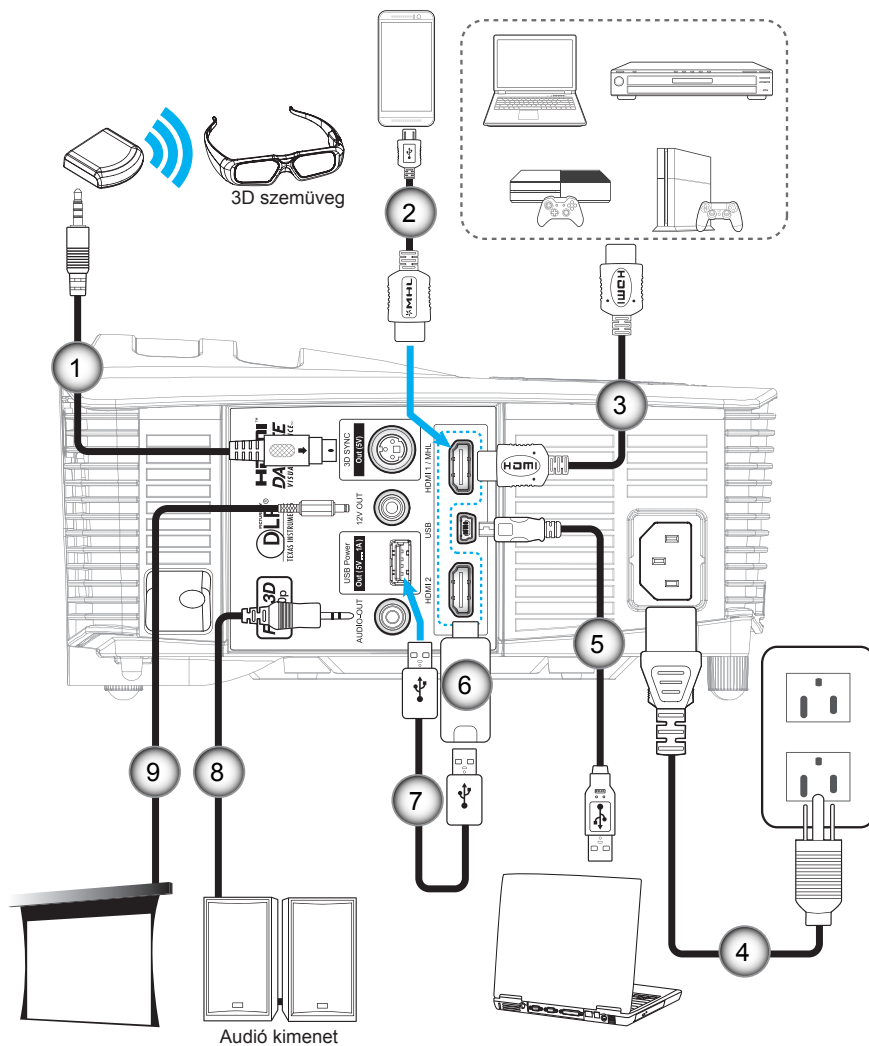

Sz.	Elem
1.	3D jeladókábel*
2.	MHL-kábel*
3.	HDMI-kábel
4.	Hálózati tápkábel
5.	USB-kábel*
6.	HDMI-kulcs*
7.	USB-tápkábel*
8.	Audiokimeneti kábel*
9.	12 V-os DC aljzat*

### Megjegyzés:

- Az egyes országokban eltérő alkalmazások miatt a kiegészítők is eltérők lehetnek.
- (\*) Opcionális kiegészítő.



# BEÁLLÍTÁS ÉS TELEPÍTÉS

## A kivetített kép beállítása

### Képmagasság

A kivetítő állítható lábakkal van felszerelve a kivetített kép helyzetének beállításához.

1. Keresse meg azt az állítható lábat a kivetítő alján, amelyen állítani szeretne.
2. Forgassa el az állítható lábat az óramutató járásával megegyező/ellentétes irányba a kivetítő emeléséhez, illetve lejjebb eresztéséhez.

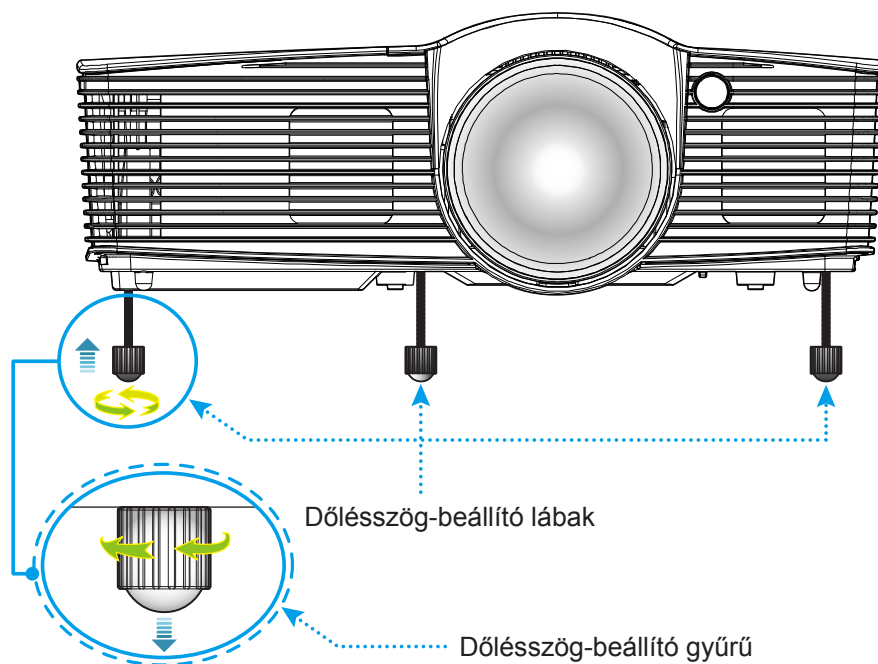

### Fókusz

Az élesség állításához forgassa el a fókuszgyűrűt az óramutató járásával megegyező vagy ellentétes irányba, amíg a kép ki nem tisztul.

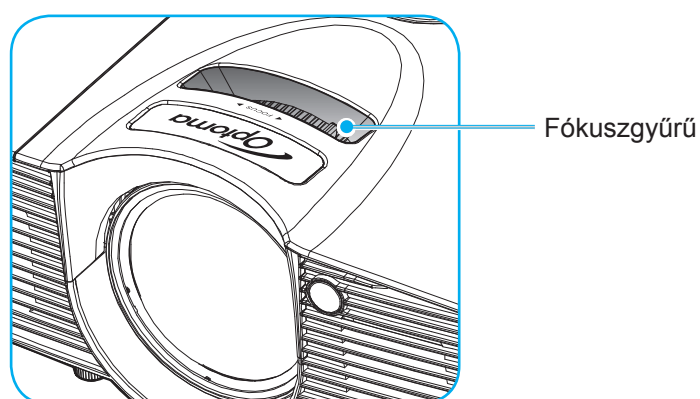

**Megjegyzés:** A kivetítő élessége 0,5m és 3,35m közötti tartományban állítható.

# BEÁLLÍTÁS ÉS TELEPÍTÉS

## A távvezérlő üzembe helyezése

### Elemek behelyezése / cseréje

A távvezérlőhöz két darab AAA méretű elem jár.

1. Vegye le az elemkamra fedelét a távvezérlő hátuljáról.
2. Helyezze be az AAA elemeket az elemkamrába az ábrán látható módon.
3. Helyezze vissza a hátlapot a távvezérlőre.

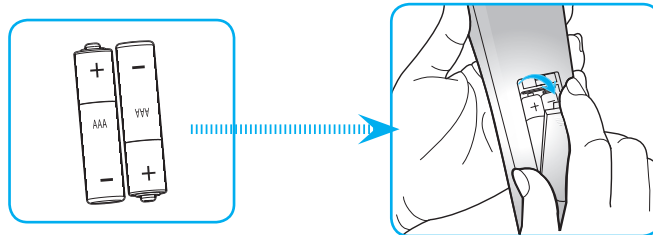

**Megjegyzés:** A régi elemet csak megegyező típusú (vagy azzal egyenértékű) elemre cserélje ki.

### VIGYÁZAT

A nem megfelelő elemek használata vegyi szivárgást vagy robbanást okozhat. Ügyeljen az alábbiak betartására:

- Ne keverje az eltérő típusú elemeket. A különböző típusú elemek különböző jellemzőkkel bírnak.
- Ne használjon régi és új elemeket egyszerre. Az új és régi elemek keverése megrövidíti az új elemek élettartamát, illetve a régi elemek vegyi szivárgását okozhatja.
- Azonnal vegye ki a kimerült elemeket. Az elemekből szivárgó vegyi anyag a bőrrel érintkezve irritációt okozhat. Ha vegyi szivárgást észlel, alaposan törölje le egy kendővel.
- A termékhez mellékelte elemek élettartama rövidebb lehet a tárolási körülmények miatt.
- Amennyiben a távvezérlőt hosszabb ideig nem tervezi használni, úgy az elemeket feltétlenül vegye ki.
- Az elhasznált elemektől saját térsége vagy országa szabályozásának megfelelően szabaduljon meg.

### Hatósugár

Az infravörös (IR) távérzékelő a kivetítő tetején és elején található. A távvezérlőt a helyes működéséhez a kivetítő infravörös távérzékelőjéhez képest a merőlegestől 30 fokon belüli szögben tartsa. A távvezérlőnek az érzékelőtől mért távolsága nem lehet több mint 7 méter.

- Ügyelni kell, hogy a távvezérlő és az infravörös érzékelő között ne legyen olyan akadály, amely elzárná az infravörös sugár útját.
- Győződjön meg arról, hogy a távvezérlő IR-jeladója nem esik közvetlen napfény vagy fénycsőfény.
- A távvezérlőt tartsa több mint 2 méter távolságra a fénycsővilágítástól, mert ellenkező esetben a távvezérlő hibásan működhet.
- Ha a távvezérlő túl közel van az inverter típusú fénycsővilágításhoz, időről időre hatástalanná válhat.
- Ha a távvezérlő és a kivetítő rendkívül közel vannak egymáshoz, a távvezérlő hatástalanná válhat.
- Ha a vászonra irányítja a távvezérlőt, a tényleges távolság kevesebb mint 5 méter a távvezérlő és a vászon között, és az IR-sugár visszaverődik a kivetítőre. A tényleges hatósugár azonban vetítővászonról függően eltérhet.

# BEÁLLÍTÁS ÉS TELEPÍTÉS

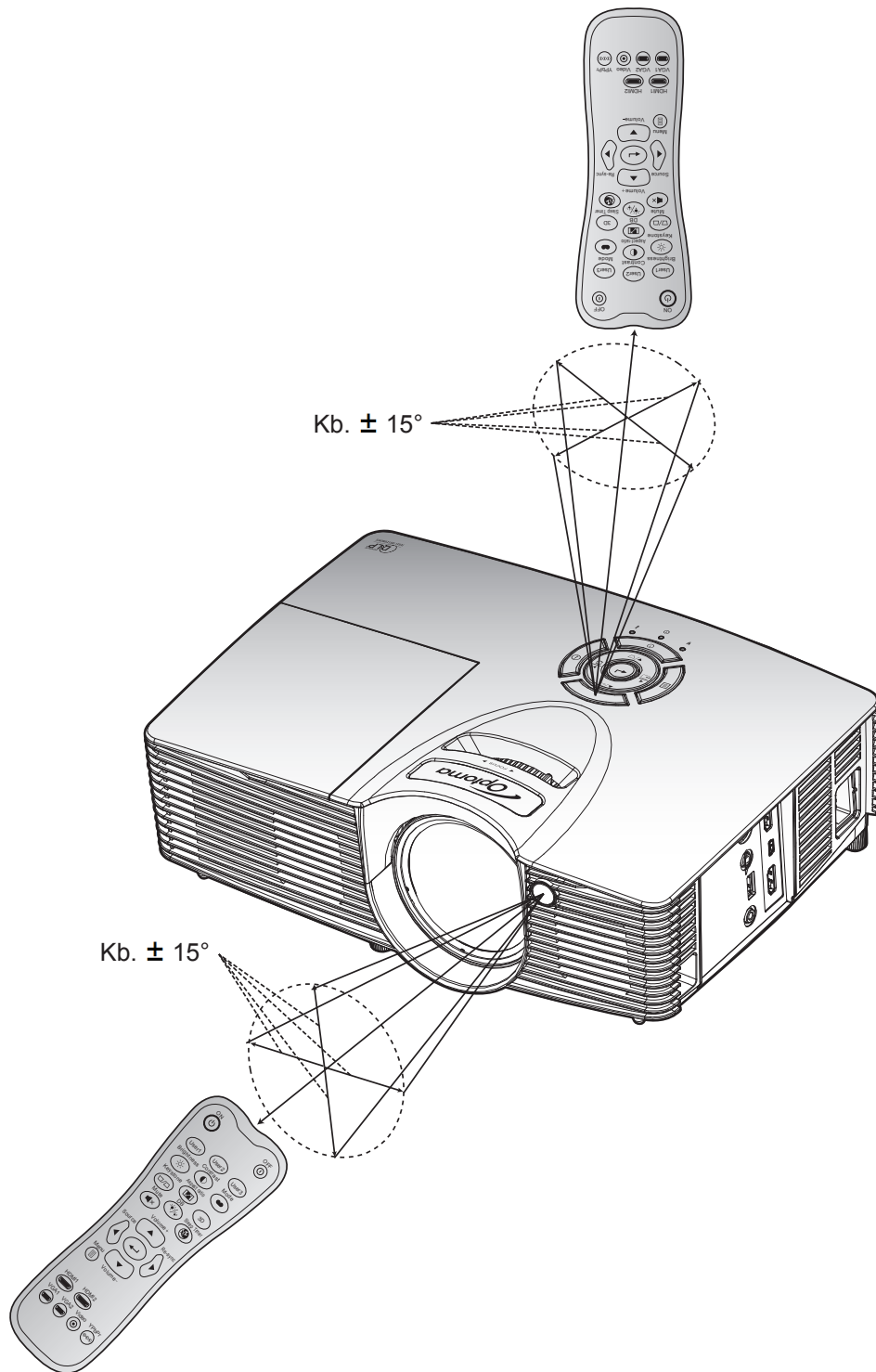

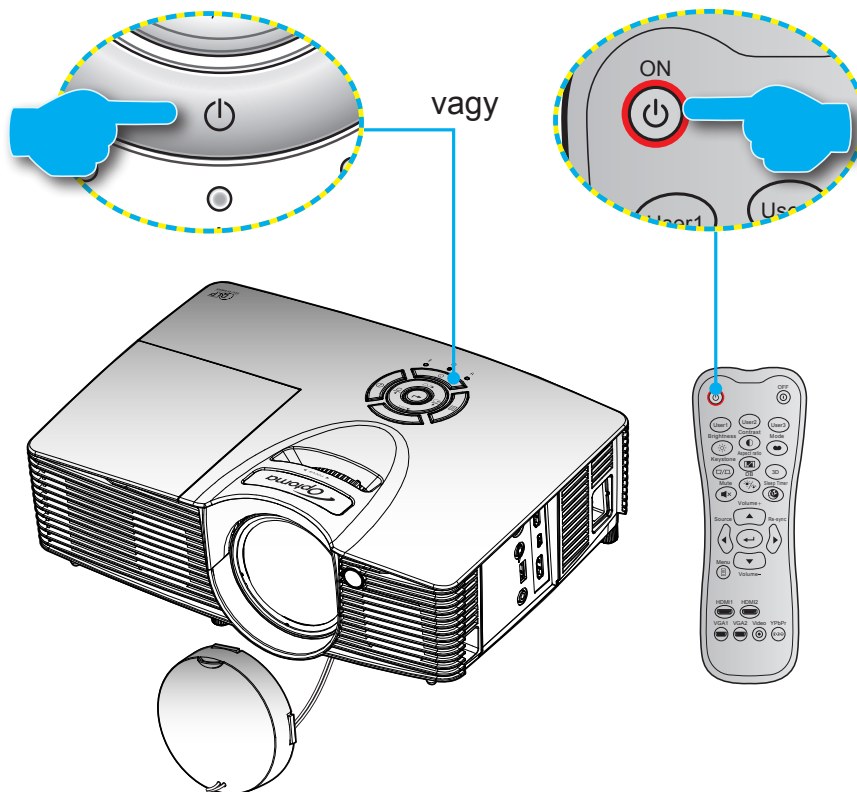

# A KIVETÍTŐ HASZNÁLATA

## A kivetítő be-/kikapcsolása





### Tápfeszültség be





1. Szorosan csatlakoztassa a tápkábelt és a jelkábelt. Az On/Standby LED vörös fényre vált, ha csatlakoztatják.
2. Kapcsolja be a kivetítőt a vezérlőpulton lévő „” gomb, vagy a távvezérlőn lévő „” gomb megnyomásával.
3. Az induló képernyő körülbelül 10 másodperc elteltével megjelenik a képernyőn, és a Be/Készenlét LED zöld vagy kék fénnel villog.

**Megjegyzés:** A kivetítő első bekapcsolásakor megkéri a kívánt nyelvet, vetítési rányt és egyéb beállítások megadását.

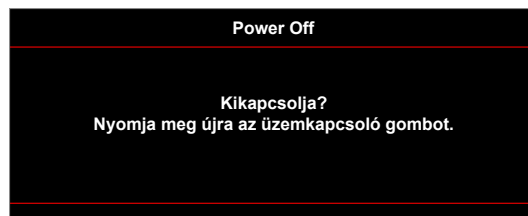
### Kikapcsolja

1. Kapcsolja ki a kivetítőt a vezérlőpulton lévő „” gomb, vagy a távvezérlőn lévő „” gomb megnyomásával.
2. A következő üzenet jelenik meg:



3. Nyomja meg ismét a „” vagy „” gombot a megerősítéshez. Ellenkező esetben az üzenet 15 másodperc múlva eltűnik. Amikor másodszerre megnyomja a „” vagy „” gombot, a kivetítő kikapcsolódik.
4. A hűtőventilátorok körülbelül 10 másodpercig tovább működnek a hűtési ciklus befejezéséig, és a Be/Készenlét LED zöld vagy kék fénnel villog. Amikor a Be/Készenlét LED folyamatos vörös színűre változik, a kivetítő készenléti üzemmódba lépett. Ha a kivetítőt újra be kívánja kapcsolni, várnia kell, amíg a hűtési ciklus befejeződik és a kivetítő készenléti állapotba lép. Miután a kivetítő készenléti üzemmódba váltott, nyomja meg újra a „” gombot a kivetítő bekapcsolásához.
5. Húzza ki a kivetítő tápkábelét az elektromos csatlakozóaljzattól és a kivetítőtől.

**Megjegyzés:** A kikapcsolási eljárást követően nem ajánlott azonnal újra bekapcsolni a kivetítőt.

# BEÁLLÍTÁS ÉS TELEPÍTÉS

## Bemeneti jelforrás választása



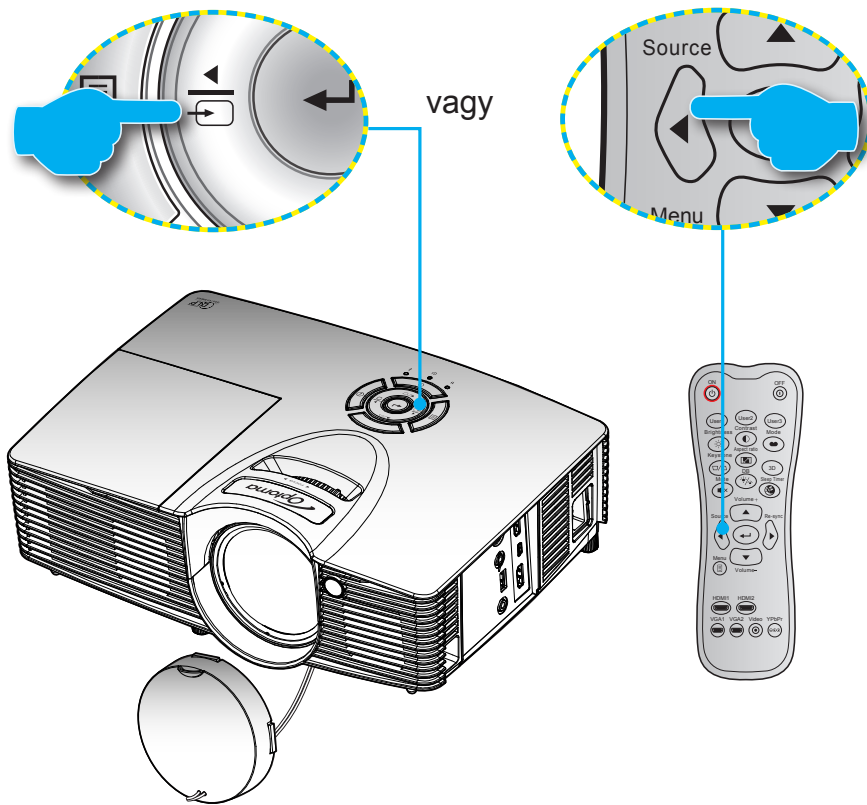











Kapcsolja be a vásznon megjelenítendő jelforrást, pl. számítógép, notebook számítógép, videolejátszó stb. A kivetítő automatikusan érzékeli a forrást. Ha egyszerre több jelforrást csatlakoztat, nyomja meg a jelforrás gombot a kivetítő billentyűzetén vagy távvezérlőjén a kívánt bemenet kiválasztásához.



# A KIVETÍTŐ HASZNÁLATA

## Navigálás a menüben és jellemzők

A kivetítő több nyelven is elérhető, képen megjelenő beállító menüje segítségével beállíthatja a képet és megváltoztathatja a beállításokat. A kivetítő automatikusan érzékeli a forrást.

1. Az OSD menü megnyitásához, nyomja meg a  gombot a távvezérlőn vagy a vezérlőpulton.
2. Az OSD menü megjelenésekor a   gombok segítségével választhatja főmenü pontjai közül. Adott oldal menütételének kiválasztása közben nyomja a  vagy  gombot az almenübe történő belépéshez.
3. A   gombok segítségével válassza ki a kívánt elemet az almenüben, majd nyomja meg a  vagy  gombot további beállítások megtekintéséhez. A beállításokat a   gombok megnyomásával szabályozhatja.
4. Az almenü többi beállítását a fentiek szerint módosíthatja.
5. Nyomja meg a  vagy  gombot a megerősítéshez és a főmenübe történő visszatéréshez.
6. A kilépéshez ismét nyomja meg a  vagy  gombot. Az OSD menü bezáródik, és a kivetítő automatikusan menti az új beállításokat.

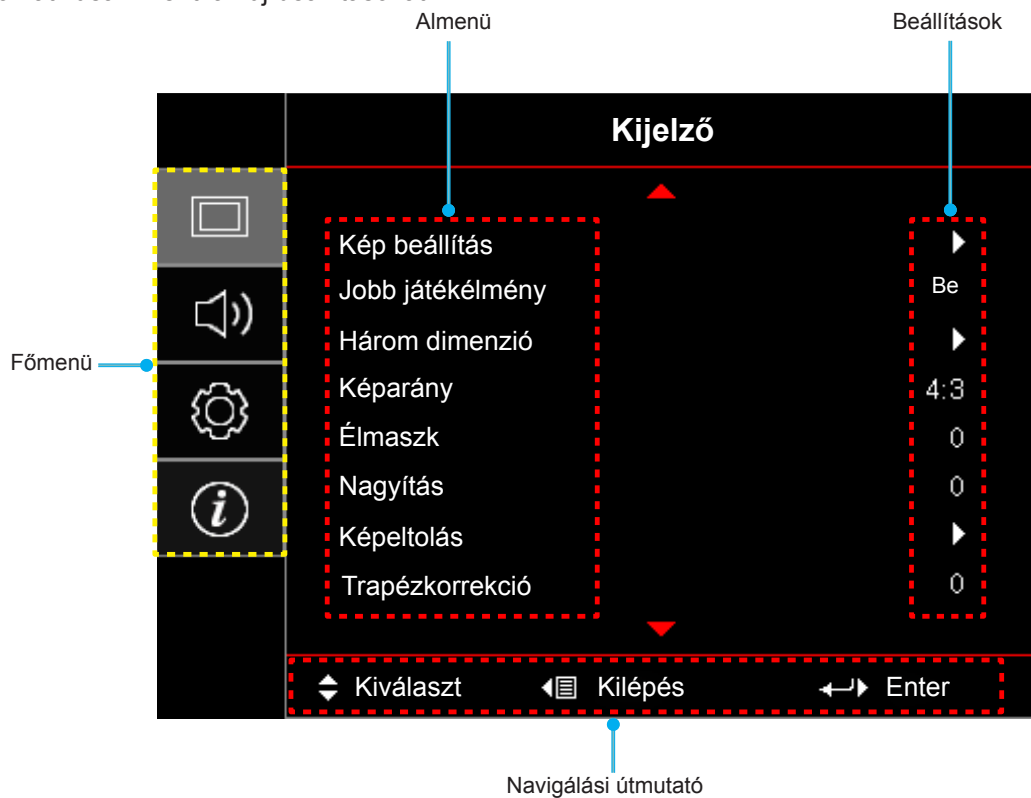

# A KIVETÍTŐ HASZNÁLATA

## OSD menüszerkezet

Főmenü	Almenü	Almenü 2	Almenü 3	Almenü 4	Értékek		
Kijelző	Kép beállítás	Megjelenítési mód [Videó]			Mozi		
					Élénk		
					Játék		
					Referencia		
					Világos		
					FELHASZNÁLÓI		
					Három dimenzió		
					ISF Day		
					ISF Night		
					ISF 3D		
		Fal szín [Adat]				Ki [Alapértelmezett]	
						Tábla	
						Világossárga	
						Világoszöld	
						Világoskék	
						Rózsaszín	
						Szürke	
		Fényerő				-50~50	
		Kontraszt				-50~50	
		Élesség				1~15	
		Szín				-50~50	
		Árnyalat				-50~50	
		Gamma	Film				
			Videó				
			Grafika				
			Szabvány(2.2)				
			1.8				
			2.0				
			2.4				
		Színbeállítás	BrilliantColor™				1~10
			Színhőmérséklet [Adatmodell]				Meleg
							Szabvány
							Hideg
					Hideg		
Színillesztés	Szín					R [Alapértelmezett]	
						G	
						B	
						C	
						Y	
					M		
				W			



# A KIVETÍTŐ HASZNÁLATA

Főmenü	Almenü	Almenü 2	Almenü 3	Almenü 4	Értékek
Kijelző	Kép beállítás	Színbeállítás	Színillesztés	Árnyalatvagy R	-50~50 [Alapértelmezett: 0]
				Telítettségvagy G	-50~50 [Alapértelmezett: 0]
				Nyereségvagy B	-50~50 [Alapértelmezett: 0]
				Alaphelyzet	Mégsem [Alapértelmezett] Igen
				Kilépés	
			RGB erősítés/ kivezérlés	Vörös erősítés	-50~50
				Zöld erősítés	-50~50
				Kék erősítés	-50~50
				Vörös kivezérlés	-50~50
				Zöld kivezérlés	-50~50
				Kék kivezérlés	-50~50
				Alaphelyzet	Mégsem [Alapértelmezett] Igen
			Kilépés		
			Szintér [HDMI-bemenet]		Auto[Alapértelmezett]
					(0~255)
				(16~235)	
		DynamicBlack		Ki	
				Be	
		Fényerő-mód [Lámpa alapú - Videó]		Világos [Alapértelmezett]	
				Eco.	
		Darbee	Mód		Nagy felbontás
					Játék
					Teljes pop
					Ki
			Szint	0%~120%	
			Bemutató mód		Ki [Alapértelmezett]
					Osztott képernyő
				Elhúzott képernyő	
		Alaphelyzet			
		Jobb játékélmény		Ki	
				Be	
		Három dimenzió	3D mód		Ki
					DLP-Link [Alapértelmezett]
			3D->2D		VESA
					Három dimenzió [Alapértelmezett]
					L
					R
			3D Formátum		Auto [Alapértelmezett]
					SBS
					Top and Bottom
					Frame Sequential

# A KIVETÍTŐ HASZNÁLATA

Főmenü	Almenü	Almenü 2	Almenü 3	Almenü 4	Értékek		
Kijelző	Három dimenzió	3D szink. ford.			Be Ki [Alapértelmezett]		
	Képarány				4:3 16:9 LBX [kivéve SVGA XGA típusok] Szuperszéles [Videó] Natív Auto		
		Élmaszk				0~10 [Alapértelmezett: 0]	
		Nagyítás				-5~25 [Alapértelmezett: 0]	
		Képtolítás	Vízszintes: 0; Függőleges: -50				[Alapértelmezett: 0]
			Vízszintes: -50; Függőleges: 0				
	Vízszintes: 50; Függőleges: 0						
	Vízszintes: 0; Függőleges: 50						
	Vízszintes: -50; Függőleges: 0						
	Vízszintes: 0; Függőleges: -50						
	Vízszintes: 50; Függőleges: 0						
	Vízszintes: 0; Függőleges: 50						
	Trapézkorrekció				-20 - 20 [alapértelmezett: 0]		
	Audió	Némítás				Ki [Alapértelmezett] Be	
		Hangerő				0-10 [Alapértelmezett: 5]	
Beállítás	Kivetítés				Front		
					Hátsó		
					Mennyezet-fent		
					Hátul-fent		
	Lámpa-beállítás	Lámpa emlékeztető				Ki Be [Alapértelmezett] Mégsem [Alapértelmezett]	
		Lámpa nullázása				Igen	
	Szűrő beállítás	Filter Usage Hours				(Csak olvasható)	
		Opcionális filter installálva				Igen Nem Ki 300hr 500hr [Alapértelmezett] 800hr 1000hr	
			Filter Reminder				Mégsem [Alapértelmezett]
							Igen
			Filter Reset				Mégsem [Alapértelmezett] Igen

# A KIVETÍTŐ HASZNÁLATA

Főmenü	Almenü	Almenü 2	Almenü 3	Almenü 4	Értékek	
Beállítás	Táp beállítások	Auto bekapcs.			Ki [Alapértelmezett]	
					Be	
		Bekapcsolás jelre			Ki [Alapértelmezett]	
					Be	
		Auto. Kikapcsolás (perc)			0~180 (5 perces lépések) [Alapértelmezett: 20]	
		Elalváskapcsoló (perc)	Mindig bekapcsolva			0~990 (30 perces lépések) [Alapértelmezett: 0]
						Igen
				Nem [Alapértelmezett]		
	Gyors újraindítás			Ki [Alapértelmezett]		
				Be		
	USB Power			Ki [Alapértelmezett]		
				Be		
				Auto		
	Biztonság	Biztonság			Ki [Alapértelmezett]	
					Be	
		Biztonsági időzítő	Hónap			
			Nap			
		Óra				
	Jelszócsere					
	HDMI Link beállítás	HDMI Link			Ki	
					Be	
		TV tartalom			Nem	
					Igen	
		Power On Link			Kölcsönös	
					PJ->Device	
	Power Off Link			Device -> PJ		
				Ki		
	Tesztminta				Be	
					Zöld rács	
					Bíborvörös rács	
					Fehér rács	
					Fehér	
Távvezérlő beáll. [távvezérlőtől függően]	IR funkció			Ki		
				Be		

# A KIVETÍTŐ HASZNÁLATA

Főmenü	Almenü	Almenü 2	Almenü 3	Almenü 4	Értékek	
Beállítás	Távvezérlő beáll. [távvezérlőtől függően]	Felhasználói1			HDMI2	
					Tesztminta	
					Fényerő	
					Kontraszt	
					Elalváskapcsoló	
					Színillesztés	
					Színhőmérséklet	
					Gamma	
					Kivetítés	
					Lámpa-beállítás	
					Nagyítás	
					Kimerevítés	
					MHL	
					Darbee [Alapértelmezett]	
			Felhasználói2			HDMI2 [Alapértelmezett]
						Tesztminta
						Fényerő
						Kontraszt
						Elalváskapcsoló
						Színillesztés
						Színhőmérséklet
						Gamma
						Forrás zár
						Kivetítés
						Lámpa-beállítás
						Nagyítás
						Kimerevítés
						MHL
					Darbee	
			Felhasználói3			HDMI2
						Tesztminta
						Fényerő
						Kontraszt
						Elalváskapcsoló [Alapértelmezett]
						Színillesztés
						Színhőmérséklet
				Gamma		
				Kivetítés		
				Lámpa-beállítás		
				Nagyítás		
				Kimerevítés		
			MHL			
			Darbee			

# A KIVETÍTŐ HASZNÁLATA

Főmenü	Almenü	Almenü 2	Almenü 3	Almenü 4	Értékek			
Beállítás	12 V-os trigger				Be			
					Ki			
	Options	Nyelv				English [Alapértelmezett]		
						Deutsch		
						Français		
						Italiano		
						Español		
						Português		
						Polski		
						Nederlands		
						Svenska		
						Norsk/Dansk		
						Suomi		
						Ελληνικά		
						繁體中文		
						简体中文		
						日本語		
						<b>한국어</b>		
						Русский		
						Magyar		
						Čeština		
						عربي		
						ไทย		
						Türkçe		
						فارسی		
						Tiếng Việt		
						Bahasa Indonesia		
						Româna		
						Slovakian		
				Menu Settings	Menü helyzete			Bal felső 
							Jobb felső 	
							Közép  [Alapértelmezett]	
							Bal alsó 	
							Jobb alsó 	
						Menü Időzítő		
							5 mp	
							10 mp [Alapértelmezett]	
		Auto. forrás					Ki [Alapértelmezett]	
							Be	
		Bemeneti jelforrás				HDMI2		
						HDMI1 / MHL		

# A KIVETÍTŐ HASZNÁLATA

Főmenü	Almenü	Almenü 2	Almenü 3	Almenü 4	Értékek	
Beállítás	Options	Bemeneti Név	HDMI2		Alapértelmezett [Alapértelmezett]	
					Egyéni	
			HDMI1 / MHL			Alapértelmezett [Alapértelmezett]
						Egyéni
		Intenzív hűtés				Ki [Alapértelmezett]
						Be
		Megjelenítési mód rögzítése				Ki [Alapértelmezett]
						Be
		Billentyűzet-lezárás				Ki [Alapértelmezett]
						Be
		Információ elrejtése				Ki[Alapértelmezett]
						Be
	Logo				Alapértelmezett [Alapértelmezett]	
					Semleges	
	Logo rögzítés				Mégsem [Alapértelmezett]	
					Igen	
	Háttérszín				Nincs [Alapértelmezett]	
					Kék	
					Vörös	
					Zöld	
				Szürke		
				Logo		
Alaphelyzet	OSD alaphelyzet			Mégsem [Alapértelmezett]		
				Igen		
	Mindent alaphelyzetbe			Mégsem [Alapértelmezett]		
				Igen		
Információ	Szabályzó					
	Sorozatszám					
	Source					
	Felbontás				00x00	
	Refresh Rate				0,00Hz	
	Megjelenítési mód					
	Lámpaóra	Világos				0 hr
		Eco.				0 hr
		Dynamic				0 hr
		Összesen				
	Szűrő óraszám					
	Fényerő-mód					
	FW-verzió	Rendszer				
MCU						

# A KIVETÍTŐ HASZNÁLATA

## Megjegyzés:

- Az OSD „Lámpa nullázása” eleme csak az OSD Lámpa óraszám és a Lámpa óraszám elemet állítja alaphelyzetbe szerviz módban. A Vetítés óraszámja szerviz módban nem lesz alaphelyzetbe állítva.
- Amikor elvégezte a „IR funkció”, „Kivetítés” vagy „Billentyűzet-lezárás” funkció beállításainak módosítását, a képen megjelenik egy jóváhagyást kérő üzenet. Válassza ki a „Igen” elemet a beállítások mentéséhez.
- Mindegyik megjelenítési mód esetén állítható, illetve menthető az érték.
- 3D időzítés módban a nagyítás/élmaszk letiltásra kerül a kép összetörésének megakadályozása érdekében.

## Megjelenítés menü

### A képbeállítások menü megjelenítése

#### Megjelenítési mód

A különböző képtípusokhoz számos gyári beállítás áll rendelkezésre.

- **Mozi:** A legjobb színeket biztosítja filmnézéshez.
- **Élénk:** Ebben a módban a színtelítettség és a fényerő kiegyenlített. Ezt az üzemmódot játékokhoz tanácsos választani.
- **Játék:** Ezt az üzemmódot a fényerő és válaszidő növeléséhez válassza videojátékok esetén.
- **Referencia:** A legtermészetesebb színvisztaadást biztosítja az Rec. 709-es High Definition TV (HDTV) szabványhoz híven.
- **Világos:** Maximális fényerő PC bemenet esetén.
- **FELHASZNÁLÓI:** A felhasználói beállítások mentéséhez.
- **Három dimenzió:** A 3D effektus megtekintéséhez 3D szemüveg szükséges. Meg kell győződnie arról, hogy a PC/hordozható eszköz 120 Hz-es jelkimenettel, kvad pufferes videokártyával és telepített 3D lejátszóval rendelkezik.
- **ISF Day:** optimalizálja a képet ISF nappali móddal, hogy tökéletesen kalibrált, kiváló képet kaphasson.
- **ISF Night:** Optimalizálja a képet ISF éjszakai móddal, hogy tökéletesen kalibrált, kiváló képet kaphasson.
- **ISF 3D:** Optimalizálja a képet ISF 3D móddal, hogy tökéletesen kalibrált, kiváló képet kaphasson.

**Megjegyzés:** Az ISF nappali és éjszakai megtekintési módok elérése és kalibrálása tekintetében vegye fel a kapcsolatot a helyi kereskedővel.

#### Fal szín

Ezzel a funkcióval optimális képet kaphat a fal színének megfelelően. Több választási lehetőség van, pl. kikapcsolva, tábla, világossárga, világoszöld, világoskék, rózsaszínű és szürke.

#### Fényerő

A kép fényerejének beállításához.

#### Kontraszt

A kontraszt a kép legvilágosabb és legsötétebb részei közötti különbséget adja meg.

#### Élesség

A kép élességét állítja be.

#### Szín

A videoképet a fekete-fehér és a teljesen telített színek között állítja be.



# A KIVETÍTŐ HASZNÁLATA

## Árnyalat

A vörös és zöld színegyensúlyt állítja be.

## Gamma

Gamma görbetípus beállítása. A kezdeti beállítást és finomhangolást követően hajtsa végre a Gamma beállítás lépéseit a képkimenet optimalizálásához.

- **Film:** Házi-mozihoz.
- **Videó:** Videó vagy TV jelforráshoz.
- **Grafika:** PC / Fotó jelforráshoz.
- **Szabvány(2.2):** Szabványos képbeállításhoz.
- **1.8/ 2.0/ 2.4:** Adott PC / Fotó jelforráshoz.

## Színbeállítás

A színbeállítások konfigurálása.

- **BrilliantColor™:** Ez a beállítható elem új színefeldolgozó algoritmust és fejlesztéseket alkalmaz a nagyobb fényerő elérése érdekében amellet, hogy valóságos, élénkebb színeket biztosít.
- **Színhőmérséklet (csak adat üzemmód):** Válasszon színhőmérsékletet a következők közül: Meleg, Normál, Hűvös vagy Hideg.
- **Színillesztés:** A következő képszín-beállítások módosítása: Színezet, Színtelítettség és Nyereség, ha a Szín vörös (R), zöld(G), fekete(B), ciánkék (C), sárga(Y), bíborvörös (M).
  - Szín: Beállíthatja a kép vörös (R), zöld (G), fekete (B), ciánkék (C), sárga (Y) és bíborvörös (M) szintjét.
  - Árnyalat: A vörös és zöld színegyensúlyának beállítása, ha a Szín vörös, zöld, kék, ciánkék, sárga és bíborvörös.
  - Telítettség: A kép színtelítettségének beállítására való, ha a Szín vörös, zöld, kék, ciánkék, sárga és bíborvörös.
  - Nyereség: A kép fényerejének beállítására való, ha a Szín vörös, zöld, kék, ciánkék, sárga és bíborvörös.
  - Alaphelyzet: Visszatérés a gyári alapbeállításokra színegyeztetéshez.
  - Kilépés: Kilépés a „Színillesztés” menüből.
- **Színillesztés:** A kép következő színbeállításának módosítására való: vörös, zöld és kék, ha a Szín fehér (W).
  - Szín: A kép vörös (R), zöld (G) és kék (B) szintjének beállítására való.
  - Vörös: A vörös nyereségének beállítására való, ha a Szín fehér.
  - Zöld: A zöld nyereségének beállítására való, ha a Szín fehér.
  - Kék: A kék nyereségének beállítására való, ha a Szín fehér.
  - Alaphelyzet: Visszatérés a gyári alapbeállításokra színegyeztetéshez.
  - Kilépés: Kilépés a „Színillesztés” menüből.
- **RGB erősítés/kivezérlés:** Ez a beállítás lehetővé teszi a kép fényerejének (nyereségnek) és kontrasztjának (erősítésének) beállítását.
  - Alaphelyzet: Visszatérés a gyári alapbeállításokra RGB nyereséghez/erősítéshez.
  - Kilépés: Kilépés a „RGB erősítés/kivezérlés” menüből.
- **Szintér (csak HDMI bemenet esetén):** Válassza ki a megfelelő színmátrixot a következők közül: Auto, (0-255) és (16-235).

## DynamicBlack

A DynamicBlack lehetővé teszi, hogy a kivetítő automatikusan optimálisra állítsa a kép fényerejét sötét/világos filmjelenetek esetén, rendkívüli részletességet lehetővé téve.

# A KIVETÍTŐ HASZNÁLATA

## Fényerő-mód(Lámpa alapú-videó)

A fényerő-mód-beállítások végzéséhez lámpa alapú kivetetők esetében.

- **Világos:** Válassza a „Világos” lehetőséget a fényerő növeléséhez.
- **Eco.:** Az „Eco.” lehetőséggel kiolthatja a vetítőlámpát, így csökkentheti az energiafogyasztást és növelheti a lámpa élettartamát.

## Darbee

Ezt az üzemmódot HDMI videoforrásból származó, javított minőségű videó vetítésére lehet használni.

- **Mód:** Válassza ki a kívánt DARBEE módot a következő opciók közül:
  - Nagy felbontás: Az algoritmus legkevésbé erőteljes formája. Kiváló minőségű tartalomhoz, pl. Blu-ray videóhoz alkalmas.
  - Játék: Az algoritmus közepesen erőteljes formája. Számítógép által létrehozott tartalomhoz alkalmas.
  - Teljes pop: Az algoritmus legerőteljesebb formája. Kifejezetten alacson felbontású vagy gyenge minőségű videoforráshoz alkalmas, a képminőség javítása érdekében.
  - Ki: A DARBEE mód kikapcsolása.
- **Szint:** Miután kiválasztotta kívánt DARBEE módját, ezzel a beállítással állíthat az üzemmód értéken.
- **Bemutató mód:** Lehetővé teszi az eredeti kép és a DARBEE-kép összehasonlítását. A Demo mód kívánt képernyőnézetének kiválasztása:
  - Ki: A Demo mód ki van kapcsolva.
  - Osztott képernyő: Az eredeti kép és a DARBEE-kép osztott képernyőn történő megtekintése.
  - Elhúzott képernyő: Az eredeti kép és a DARBEE-kép megtekintése a képernyő elhúzásával.

## Alaphelyzet

Visszatérés a gyári alapbeállításokra a színbeállítások végzéséhez.

## A Jobb játékélmény menü megjelenítése

### Jobb játékélmény

A funkció engedélyezésével lecsökkentheti a válaszidőt (bemeneti késleltetést) játék közben 16 ezredmásodperc\* értékre.

**Megjegyzés:** \*Kizárólag a 1080p 60 Hz-es jelek esetében.

## 3D menü megjelenítése

### 3D mód

Ezzel a lehetőséggel engedélyezheti/letilthatja a 3D funkciót, illetve választhatja ki a megfelelő 3D funkciót.

- **Ki:** Válasza az „Ki” elemet a 3D mód kikapcsolásához.
- **DLP-Link:** Válassza az elemet optimalizált beállítások alkalmazásához DLP 3D szemüveg esetében.
- **VESA:** Válassza a „VESA” elemet optimalizált beállítások alkalmazásához VESA 3D szemüveg esetében.

### 3D->2D

Ezzel a beállítással megadhatja, hogyan jelenjen meg a 3D-s tartalom a képen.

- **Három dimenzió:** 3D jel megjelenítése.
- **L(Bal):** A 3D tartalom bal oldali képkockájának megjelenítése.
- **R(Jobb):** A 3D tartalom jobb oldali képkockájának megjelenítése.

# A KIVETÍTŐ HASZNÁLATA

## 3D Formátum

Ezt a lehetőséget a megfelelő 3D formátum kiválasztásához használhatja.

- **Auto:** 3D azonosító jel észlelése esetén automatikusan megtörténik a 3D formátum kiválasztása.
- **SBS:** 3D jel „Egymás melletti” formátumban való megjelenítése.
- **Top and Bottom:** 3D jel megjelenítése „Top and Bottom” formátumban.
- **Frame Sequential:** 3D jel megjelenítése „Frame Sequential” formátumban.

## 3D szink. ford.

Ezzel a lehetőséggel engedélyezheti/letilthatja a 3D szink. ford. funkciót.

## Képméretarány menü megjelenítése

### Képarány

A vetített kép méretarányának kiválasztására való a következő lehetőségek közül:

- **4:3:** Ez a formátum 4:3 bemeneti jelforrásokhoz való.
- **16:9:** Ez a formátum 16:9 bemeneti jelforráshoz való, mint például a HDTV vagy DVD, amelyet széles képernyős televízióhoz állítottak be.
- **LBX (kivéve SVGA és XGA típusok):** Ez a formátum nem 16x9 levélszekrény forráshoz és külső 16x9 lencséhez való 2,35:1 képarányú kép megjelenítéséhez teljes felbontás mellett.
- **Szuperszéles:** Ez az üzemmód átméretezi a 2.35:1 forrásokat, hogy a képmagasság 100%-a ki legyen töltve és ne legyenek fekete sávok. (a kép bal és jobb oldala levágódik.)
- **Natív:** Ez a formátum az eredeti képet jeleníti meg átméretezés nélkül.
- **Auto:** A megfelelő színrendszer automatikus kiválasztása.

### **Megjegyzés:**

- *Részletes információk az LBX módról:*
  - *Egyes Letter-Box formátumú DVD-ket nem optimalizálnak 16x9 TV-khez. Ilyen helyzetben a kép nem jelenik meg helyesen 16:9 módban. Ilyen esetben 4:3 módban próbálja nézni a DVD-t. Ha a tartalom azonban nem 4:3 arányú, 16:9 megjelenítés esetén fekete sávok vesznek körül a képet. Ilyen tartalom esetében használhatja az LBX üzemmódot, hogy a képpel a lehető legjobban kitöltse a 16:9 kijelzőt.*
  - *Ha külső, anamorf lencsét használ, az LBX üzemmód lehetővé teszi olyan 2,35:1 képméretarányú tartalom (anamorf DVD-t és HDTV film jelforrást is beleértve) megtekintését is, ami támogatja az anamorf szélesvásznú megjelenítést és módosították a 16x9 arányú megjelenítéshez széles 2,35:1 kép formájában. Ilyen esetben nincsenek fekete sávok a képen. A lámpa teljesítmény és a függőleges felbontás teljesen kihasználásra kerül.*

### 1080P méretezési táblázat:

16 : 9 képernyő	480i/p	576i/p	1080i/p	720p	PC
<b>4x3</b>	Skálázás 1440x1080 méretre.				
<b>16x9</b>	Skálázás 1920x1080 méretre.				
<b>LBX</b>	Átméretezés 1920x1440 értékre, majd a középső 1920x1080 kép megjelenítése.				
<b>Natív</b>	1:1 leképezés központozított. Nem történik átméretezés. A kép megjelenítése a bemeneti jel felbontása szerint történik.				
<b>Szuperszéles</b>	2534 x 1426 (132% nagyítás) méretre méretez, majd a középső 1920x1080 méretű képet megjeleníti. <b>Megjegyzés:</b> A végfelhasználó ezt a formátumot használhatja a feliratok nélküli 2.35:1 forrás megtekintéséhez, kitöltve az 1080p DMD 100%-át.				

# A KIVETÍTŐ HASZNÁLATA

## Élmaszk menü megjelenítése

### Élmaszk

Ezt a funkciót használva el lehet távolítani a kódolási zajt a videóbemeneti jel képének széléről.

## Nagyítás menü megjelenítése

### Nagyítás

Használja a kép méretének növeléséhez a vetítővászonon.

## Képeltolás menü megjelenítése

### Képeltolás

A vetített kép helyzetét vízszintesen (V) vagy függőlegesen (F) eltolja.

## Trapézkorrekció menü megjelenítése

### Trapézkorrekció

A kivetítő megdöntése által okozott képtorzítás kioltására való.

## **Audió menü**

### **Audió némítás menü**

#### Némítás

Ezt a lehetőséget a hang ideiglenes kikapcsolásához használhatja.

- **Be:** A „Be” gombbal kapcsolhatja be a néma üzemmódot.
- **Ki:** A „Ki” gombbal kapcsolhatja ki a néma üzemmódot.

**Megjegyzés:** A „Némítás” mind a belső, mind a külső hangszóró hangerejére hatással van.

### **Audió hangerő menü**

#### Hangerő

A hangerő beállításához.

### **Beállítás menü**

### **Vetítés beállítása menü**

#### Kivetítés

Válassza ki a kívánt vetítési rányt az elől, hátul, elől-mennyezet és hátul-mennyezet lehetőségek közül.

### **Lámpa-beállítás menü**

#### Lámpa emlékeztető

A lámpacsere-üzenet megjelenésekor ezzel a funkcióval jelenítheti meg, illetve rejtheti el a figyelmeztető üzenetet. Az üzenet 30 órával a lámpa javasolt cseréjének ideje előtt jelenik meg.

#### Lámpa nullázása

Visszaállítja a lámpa számlálóját a lámpa cseréje után.

# A KIVETÍTŐ HASZNÁLATA

## Szűrőbeállítások menü

### Filter Usage Hours

Megjeleníti a szűrő eltelt idejét.

### Opcionális filter installálva

A figyelmeztető üzenet beállításainak elvégzése.

- **Igen:** Figyelmeztető üzenet megjelenítése 500 óra használat után.

**Megjegyzés:** *Filter Usage Hours / Filter Reminder / Filter Reset* csak a „Opcionális filter installálva” elem „Igen” beállítása esetén jelenik meg.

- **Nem:** Figyelmeztető üzenet kikapcsolása.

### Filter Reminder

A szűrőcsere-üzenet megjelenésekor ezzel a funkcióval jelenítheti meg, illetve rejtetheti el a figyelmeztető üzenetet. Az alábbi opciók állnak rendelkezésre: 300 óra, 500 óra, 800 óra és 1000 óra.

### Filter Reset

Állítsa vissza a porszűrő számlálóját miután kicserélte vagy megtisztította a porszűrőt.

## Energiatakarékosági beállítások menü

### Auto bekapcs.

Válassza az „Be” lehetőséget a közvetlen bekapcsolás mód bekapcsolásához. A kivetítő automatikusan bekapcsolódik, amikor feszültség alá helyezik anélkül, hogy megnyomnák a „Üzemkapcsoló” gombot a kivetítő billentyűzetén, illetve a távvezérlőn.

### Bekapcsolás jelre

Válassza az „Be” lehetőséget a bekapcsolás jelre mód aktiválásához. A kivetítő automatikusan bekapcsolódik, amikor jelet észlel anélkül, hogy megnyomnák a „Üzemkapcsoló” gombot a kivetítő billentyűzetén, illetve a távvezérlőn.

**Megjegyzés:** *Ha a „Bekapcsolás jelre” beállítást „Be” értékre állítja, a kivetítő energiafogyasztása készenléti módban több mint 3 W lesz.*

### Auto. Kikapcsolás (perc)

Beállítja a visszaszámlálás időközét. A visszaszámlálás elkezdődik, amikor a kivetítő nem kap bemeneti jelet. Ezután a kivetítő automatikusan kikapcsol, amint lejár az idő (perc).

### Elalváskapcsoló (perc)

Az elalváskapcsoló konfigurálása.

- **Elalváskapcsoló (perc):** Beállítja a visszaszámlálás időközét. A visszaszámlálás elkezdődik, amikor a kivetítő kap vagy nem kap bemeneti jelet. Ezután a kivetítő automatikusan kikapcsol, amint lejár az idő (perc).  
**Megjegyzés:** *Az elalvási időzítőt alaphelyzetre áll, miután kikapcsolják a kivetítőt.*
- **Mindig bekapcsolva:** Jelölje be a jelölőnégyzetet az elalváskapcsoló mindig bekapcsolva állapotba állításához.

### Gyors újraindítás

A Gyors újraindítás beállítás elvégzése.

- **Be:** Ha a kivetítő véletlenül kikapcsolódik, ez a funkció lehetővé teszi a kivetítőnek, hogy azonnal bekapcsoljon, ha 100 másodpercen belül kiválasztja.
- **Ki:** A ventilátor 10 másodperc múlva hűteni kezdi a rendszert, ha a felhasználó kikapcsolja a kivetítőt.

### USB Power

Az USB-tápfeszültség beállításainak elvégzése.

- **Be:** A kivetítő mindig USB-tápforrásról van bekapcsolva.
- **Ki:** Az USB-táp funkció ki van kapcsolva.
- **Auto:** A kivetítő automatikusan USB-tápforrásról van bekapcsolva.

# A KIVETÍTŐ HASZNÁLATA

## Beállítás, Biztonság menü

### Biztonság

Engedélyezze ezt a funkciót, hogy a kivetítő használatához jelszó megadására legyen szükség.

- **Be:** Az „Be” lehetőséggel kapcsolhatja be a kivetítő bekapcsolásakor történő biztonsági ellenőrzést.
- **Ki:** Jelölje ki az „Ki” lehetőséget, így a felhasználó jelszó-ellenőrzés nélkül is bekapcsolhatja a kivetítőt.

### Biztonsági időzítő

Ki lehet választani az idő (Hónap/Nap/Óra) funkciót, hogy beállítsa a kivetítő használati idejét. Ha letelik az idő, újra meg kell adnia a jelszót.

### Jelszócsere

Használja a kivetítő bekapcsolására megjelenő jelszóigénylés beállítására vagy módosítására.

**Megjegyzés:** Az alapértelmezett jelszó az „1234”.

## HDMI link beállítások menü

### **Megjegyzés:**

- Ha a HDMI CEC szabvánnyal kompatibilis eszközt csatlakoztat a kivetítőhöz HDMI-kábellel, be- és kikapcsolhatja őket a kivetítő OSD menüjének HDMI Link vezérlés funkciójával. Így a HDMI Link vezérlés szolgáltatás segítségével egy eszköz több eszközt tud csoportosan be- és kikapcsolni. Jellemző konfigurációban a DVD-lejátszó a kivetítőhöz erősítőn vagy házi-mozi rendszeren keresztül csatlakozhat.

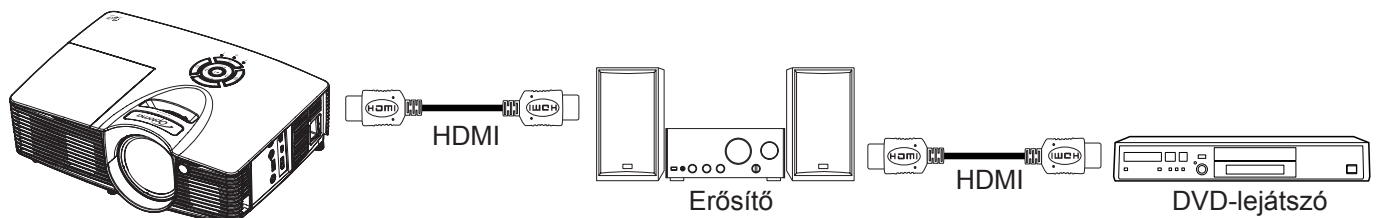

### HDMI Link

A HDMI Link funkció engedélyezése/letiltása. Az TV tartalom, Bekapcsolás Link esetén és Kikapcsolás Link esetén opciók csak „Be” beállítás esetén érhetők el.

### TV tartalom

Állítsa „Igen” helyzetbe, ha azt szeretné, hogy a TV és a kivetítő egyszerre automatikusan kikapcsolódjon. Hogy megakadályozza mindkét eszköz egyszerre történő kikapcsolódását, állítsa „Nem” értékre.

### Power On Link

CEC tápfeszültség parancsra. Válasszon az alábbi lehetőségek közül:

- **Kölcsönös:** Mind a kivetítő, mind a CEC eszköz egyszerre kapcsolódik be.
- **PJ->Device:** A CEC eszköz csak a kivetítő bekapcsolódása után kapcsolódik be.
- **Device -> PJ:** A kivetítő csak a CEC eszköz bekapcsolódása után kapcsolódik be.

### Power Off Link

Engedélyezze ezt a funkciót, hogy a HDMI Link és a kivetítő automatikusan egyszerre kapcsolódjanak ki.

# A KIVETÍTŐ HASZNÁLATA

## Tesztábra menü beállítása

### Tesztminta

Válasszon tesztábrát a zöld rács, bíborvörös rács, fehér rács és letiltott (ki) funkciók közül.

## Távvezérlő beállítások menü beállítása

### IR funkció

Az IR funkció beállítása.

- **Be:** Válassza a „Be” lehetőséget, és a kivetítőt a távvezérlő segítségével vagy a kivetítő tetején lévő IR vevő használatával lehet kezelni.
- **Ki:** Válassza a „Ki” lehetőséget, és a kivetítőt a távvezérlő segítségével, a kivetítő tetején lévő IR vevő használatával nem lehet kezelni. Az „Ki” kiválasztásával használhatja a billentyűzet gombjait.

### Felhasználói1/ Felhasználói2/ Felhasználói3

Az alapértelmezett funkció módosítása a következőhöz:

- **Felhasználói1:** HDMI 2, tesztminta, fényerő, kontraszt, elalvási időzítő, színegyeztetés, színhőmérséklet, gamma, vetítés, lámpabeállítások, nagyítás, kimerevítés, MHL és Darbee.
- **Felhasználói2:** HDMI 2, tesztminta, fényerő, kontraszt, elalvási időzítő, színegyeztetés, színhőmérséklet, gamma, forrászár, vetítés, lámpabeállítások, nagyítás, kimerevítés, MHL és Darbee.
- **Felhasználói3:** HDMI 2, tesztminta, fényerő, kontraszt, elalvási időzítő, színegyeztetés, színhőmérséklet, gamma, vetítés, lámpabeállítások, nagyítás, kimerevítés, MHL és Darbee.

## 12V trigger menü beállítása

### 12 V-os trigger

Ezt az elemet a trigger engedélyezéséhez vagy letiltásához használhatja.

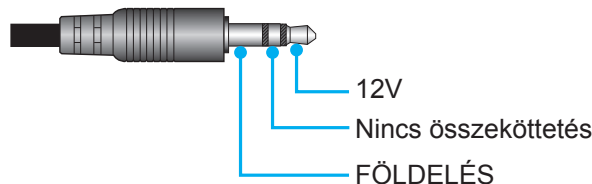

- **Ki:** A trigger letiltásához válassza az „Ki” lehetőséget.
- **Be:** A trigger engedélyezéséhez válassza az „Be” lehetőséget.

## Opciók menü beállítása

### Nyelv

A többnyelvű képernyőmenü számára a következő nyelvek választhatók: angol, német, francia, olasz, spanyol, portugál, lengyel, holland, svéd, norvég/dán, finn, görög, hagyományos kínai, egyszerűsített kínai, japán, koreai, orosz, magyar, cseh, arab, thaiföldi, török, perzsa, vietnámi, indonéz, román és szlovák.

### Menu Settings

Beállíthatja a menü helyzetét a képen és konfigurálhatja a menü időtűllépését.

- **Menü helyzete:** Válassza ki a menü helyzetét a képen.
- **Menü Időzítő:** Álltsa be, hogy meddig maradjon látható az OSD menü a képen.

### Auto. forrás

Válassza ezt a lehetőséget, hogy a kivetítő automatikusan megkeresse az elérhető bemeneti jelforrást.



# A KIVETÍTŐ HASZNÁLATA

## Bemeneti jelforrás

Válasszon bemeneti forrást a következők közül: HDMI2 és HDMI1/MHL.

## Bemeneti Név

Használja a bemenet átnevezéséhez az egyszerűbb azonosítás érdekében. A választható lehetőségek a következők: HDMI2 és HDMI1/MHL.

## Intenzív hűtés

Ha kiválasztják az „Be” lehetőséget, a ventilátorok gyorsabban forognak. Ez a funkció nagy tengerszint feletti magasság esetén hasznos, ahol ritkább a levegő.

## Megjelenítési mód rögzítése

Válassza az „Be” vagy „Ki” elemet a megjelenítési mód beállításainak lezárásához, illetve kioldásához.

## Billentyűzet-lezárás

Ha a billentyűzár funkció beállítása „Be”, a billentyűzet zárolva lesz. A kivetítő azonban a távvezérlő segítségével továbbra is használható marad. Az „Ki” kiválasztásával ismét használhatja a billentyűzetet.

## Információ elrejtése

Engedélyezze ezt a funkciót a tájékoztató üzenet elrejtéséhez.

- **Ki:** Az információs üzenetek elrejtéséhez válassza az „Be” lehetőséget.
- **Be:** A „Ki” (Keresés) üzenet felfedéséhez válassza az „Keresés” (Ki) lehetőséget.

## Logo

Ezzel a funkcióval választhatja ki a kívánt kezdőképernyőt. Ha módosított egy beállítást, az új beállítás akkor lép életbe, ha legközelebb bekapcsolják a kivetítőt.

- **Alapértelmezett:** Az alapértelmezett induló kép.
- **Semleges:** Nem jelenik meg logó az induló képen.

## Logo rögzítés

A használatával rögzítheti az aktuálisan vetített képet.

### **Megjegyzés:**

- *A sikeres logórögzítéshez győződjön meg arról, hogy a vetítendő kép nem haladja meg a kivetítő natív felbontását.  
Ha a logórögzítés ennek ellenére sem sikerül, próbálkozzon kevésbé részletes képpel.*
- *Ez a szolgáltatás kizárólag logók, nem pedig nagyméretű képek rögzítésére való.*

## Háttérszín

Ezzel a funkcióval kék, vörös, zöld, szürke, üres vagy logó kép jeleníthető meg, ha nincs elérhető jel.

## OSD alaphelyzet menü beállítása

### OSD alaphelyzet

Az OSD menübeállításokat a gyári alapértékekre állítja vissza.

## Az alaphelyzet menü beállítása.

### Mindent alaphelyzetbe

Minden beállítás visszaállítása gyári alapértékekre.

# A KIVETÍTŐ HASZNÁLATA

## *Információ menü*

### **Információ menü**

Megtekintheti a kivetítő alábbi adatait:

- Szabályzó
- Sorozatszám
- Source
- Felbontás
- Refresh Rate
- Megjelenítési mód
- Lámpaóra
- Szűrő óraszám
- Fényerő-mód
- FW-verzió

# KARBANTARTÁS

## Lámpacsere

A kivetítő automatikusan érzékeli a lámpa élettartamát. Amikor a lámpa élettartamának vége felé közeledik, megjelenik egy figyelmeztető üzenet a vásznon.

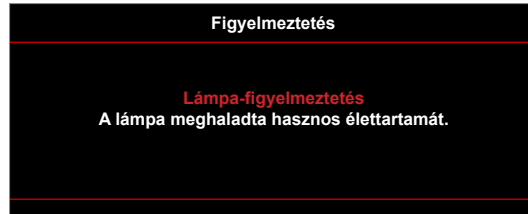

Amikor ezt az üzenetet látja, vegye fel a kapcsolatot a helyi viszonteladóval vagy szakszervizzel, hogy minél előbb kicserélhesse a lámpát. A lámpa kicserélése előtt legalább 30 percig hagyja hűlni a kivetítőt.



Figyelmeztetés: Ha a készüléket a mennyezetre szerelték, óvatosan járjon el, amikor kinyitja a lámpa fedelét. Tanácsos védőszemüveget viselni, ha mennyezetre szerelt készülékben cseréli ki a lámpát. Elővigyázatossággal járjon el, nehogy laza tárgyak kiessenek a kivetítőből.



Figyelmeztetés: A lámpa háza forró! Hagyja lehűlni, mielőtt kicserélné a lámpát!



Figyelmeztetés: A személyi sérülés elkerülése érdekében ne ejtse el a lámpaegységet és ne érintse meg az izzó buráját. Az izzó összetörhet, és személyi sérülést okozhat, ha elejtik.

# KARBANTARTÁS

## Lámpacsere (folytatás)

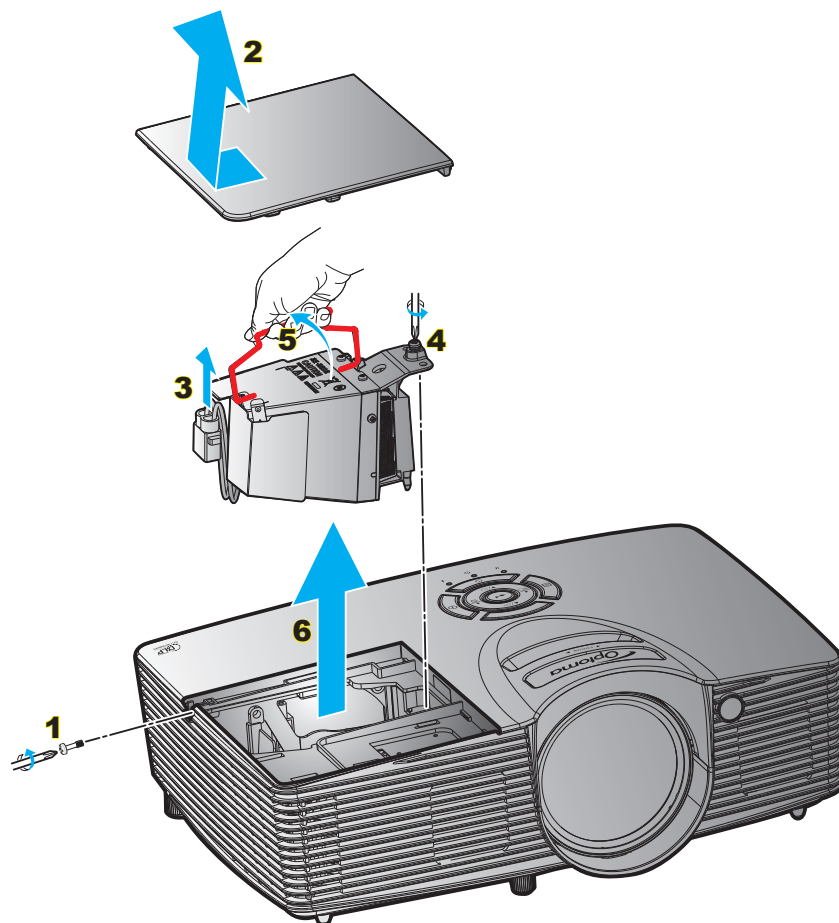

### Eljárás:

1. Kapcsolja ki a kivetítő tápfeszültségét a „ $\mathcal{U}$ ” gomb megnyomásával a távvezérlőn vagy a kivetítő billentyűzetén.
2. Várjon 30 percet, amíg a kivetítő kihűl.
3. Húzza ki a tápkábelt.
4. Lazítsa meg a fedelet rögzítő csavart. **1**
5. Távolítsa el a fedelet. **2**
6. Távolítsa el a lámpa vezetékét. **3**
7. Lazítsa meg a lámpamodult rögzítő csavart. **4**
8. Tolja fel a lámpa karját. **5**
9. Óvatosan húzza ki a lámpaegységet. **6**
10. A lámpaegység visszaszereléséhez végezze el az előző lépéseket fordított sorrendben.
11. Kapcsolja be a kivetítőt és nullázza a lámpa számlálóját.
12. Lámpa nullázása: (i) Nyomja meg a Menü” → gombot (ii) Válassza a „Beállítás” → lehetőséget (iii) Válassza a „Lámpa-beállítás” → lehetőséget (iv) Válassza a „Lámpa nullázása” → lehetőséget (v) Válassza a „Igen” lehetőséget.

### Megjegyzés:

- Az izzó burkolatát és a lámpát rögzítő csavart nem lehet eltávolítani.
- A kivetítő nem kapcsolható be mindaddig, amíg a lámpa fedelét vissza nem helyezik a kivetítőre.
- Ne érintse meg a lámpa üvegből készült részeit. A kézzel rátapadó zsírtól a lámpa összetörhet. Puha, száraz kendővel tisztítsa meg a lámpaegységet, ha véletlenül hozzáérnek.

# KARBANTARTÁS

## A porszűrő beszerelése és tisztítása

### A porszűrő beszerelése

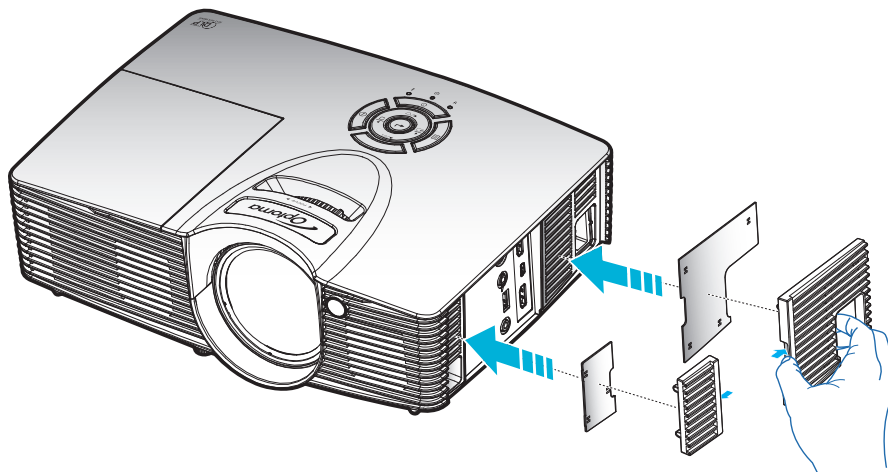



**Megjegyzés:** A porszűrők csak azon térségekben szükségesek/mellékeltek, ahol túlzott pormennyiség fordul elő.

### A porszűrő tisztítása

A porszűrő tisztítását háromhavonta javasoljuk elvégezni. Ha a környezet különösen poros, tisztítsa gyakrabban.

Eljárás:

1. Kapcsolja ki a kivetítő tápfeszültségét. Ehhez nyomja meg a „” gombot a kivetítő billentyűzetén, vagy nyomja meg a „” gombot a távvezérlőn.
2. Húzza ki a tápkábelt.
3. Óvatosan vegye ki a porszűrőt. **1**
4. Tisztítsa meg vagy cserélje ki a porszűrőt. **2**
5. A porszűrő visszahelyezéséhez végezze el az előző lépéseket fordított sorrendben.

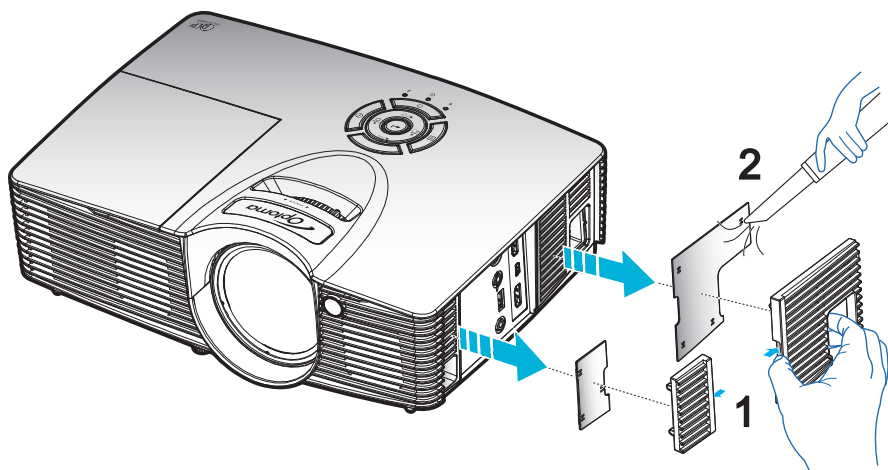

# TOVÁBBI INFORMÁCIÓ

## Kompatibilis felbontások

### Digitális kompatibilitás

B0/Megállapított időzítés	B0/Szabvány időzítés	B0/Részletes időzítés	B1/Videó mód	B1/Részletes időzítés
720x400 @ 70Hz	1280x720 @ 60Hz	Natív időzítés:	640x480p @ 60Hz	1280x720p @ 60Hz
640x480 @ 60Hz	1280x800 @ 60Hz	XGA: 1024x768 @ 60Hz	720x480p @ 60Hz	1366x768 @ 60Hz
640x480 @ 67Hz	1280x1024 @ 60Hz	WXGA: 1280x800 @ 60Hz	1280x720p @ 60Hz	1920x1080i @ 50Hz
640x480 @ 72Hz	1400x1050 @ 60Hz	1080P: 1920x1080 @ 60Hz	1920x1080i @ 60Hz	1920x1080p @ 60Hz
640x480 @ 75Hz	1600x1200 @ 60Hz		720(1440)x480i @ 60Hz	
800x600 @ 56Hz	1440x900 @ 60Hz		1920x1080p @ 60Hz	
800x600 @ 60Hz	1280x720 @ 120Hz		720x576p @ 50Hz	
800x600 @ 72Hz	1024x768 @ 120Hz		1280x720p @ 50Hz	
800x600 @ 75Hz			1920x1080i @ 50Hz	
832x624 @ 75Hz			720(1440)x576i @ 50Hz	
1024x768 @ 60Hz			1920x1080p @ 50Hz	
1024x768 @ 70Hz			1920x1080p @ 24Hz	
1024x768 @ 75Hz			1920x1080p @ 30Hz	
1280x1024 @ 75Hz				
1152x870 @ 75Hz				

### True 3D videó jelforrás kompatibilitása

Bemeneti felbontás	Bemeneti időzítés	Bemeneti időzítés			
		Bemeneti időzítés	Bemeneti időzítés		
Bemeneti felbontás	HDMI 1.4a 3D bemenet	1280x720P @ 50Hz	Top-and-Bottom	Bekapcsolt SBS mód mellett	
		1280x720P @ 60Hz	Top-and-Bottom		
		1280x720P @ 50Hz	Kerettömörítés		
		1280x720P @ 60Hz	Kerettömörítés		
		1920x1080i @ 50 Hz	Egymás melletti (Félkép)		
		1920x1080i @ 60 Hz	Egymás melletti (Félkép)		
		1920x1080P @ 24 Hz	Top-and-Bottom		
		1920x1080P @ 24 Hz	Kerettömörítés		
	HDMI 1,3	1920x1080i @ 50Hz	Egymás melletti (Félkép)		Bekapcsolt TAB mód mellett
		1920x1080i @ 60Hz			
		1280x720P @ 50Hz			
		1280x720P @ 60Hz			
		1920x1080i @ 50Hz	Top-and-Bottom		
		1920x1080i @ 60Hz			
1280x720P @ 50Hz	HQFS	A 3D formátum Szekvenciális képkockák			
1280x720P @ 60Hz					
	480i 1024x768 @ 120Hz				
	1280x720 @ 120Hz				

### Megjegyzés:

- Ha a 3D bemenet 1080p@24hz, a DMD az integrál többszörösével kell, hogy működjön 3D módban.
- Támogassa az NVIDIA 3DTV Play módot, ha nincs Optoma szabadalmi díj. Az 1080i@25hz és 720p@50hz 100 Hz-en fut; az egyéb 3D időzítés 120 Hz-en fut.
- Az 1080i@25Hz és a 720p@50Hz 100 Hz-en fog működni; az 1080p@24Hz 144 Hz-en fog működni; az egyéb 3D időzítés 120 Hz-en fog működni.

# TOVÁBBI INFORMÁCIÓ

## Képméret és vetítési távolság

A (16:9) vetítévásznon átlójának hosszúsága	Vetítévásznon mérete (Sz x Ma)				Vetítési távolság (D)				Eltérés (Hd)	
	(m)		(hüvelyk)		(m)		(láb)		(m)	(hüvelyk)
	Szélesség	Magasság	Szélesség	Magasság	Nagy látószög	Tele	Nagy látószög	Tele		
30	0,66	0,37	26,15	14,70	0,30	0,30	0,98	0,98	0,06	2,36
40	0,89	0,50	34,86	19,60	0,50	0,50	1,64	1,64	0,07	2,76
60	1,33	0,75	52,29	29,40	0,70	0,70	2,30	2,30	0,11	4,33
70	1,55	0,87	61,01	34,30	0,80	0,80	2,62	2,62	0,13	5,12
80	1,77	1,00	69,73	39,20	0,90	0,90	2,95	2,95	0,15	5,91
90	1,99	1,12	78,44	44,10	1,00	1,00	3,28	3,28	0,17	6,69
100	2,21	1,25	87,16	49,00	1,20	1,20	3,94	3,94	0,18	7,09
120	2,66	1,49	104,59	58,80	1,40	1,40	4,59	4,59	0,23	9,06
150	3,32	1,87	130,74	73,50	1,70	1,70	5,58	5,58	0,28	11,02
180	3,98	2,24	156,88	88,20	2,10	2,10	6,89	6,89	0,34	13,39
200	4,43	2,49	174,32	98,10	2,30	2,30	7,55	7,55	0,37	14,57
250	5,53	3,11	217,89	122,60	2,90	2,90	9,51	9,51	0,47	18,50
300	6,64	3,74	261,47	147,10	3,50	3,50	11,48	11,48	0,56	22,05
307	6,80	3,82	267,57	150,50	3,60	3,60	11,81	11,81	0,58	22,83

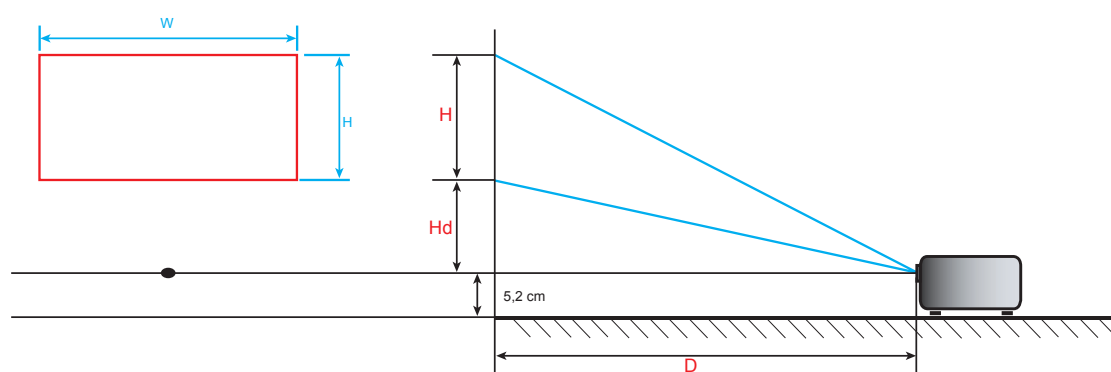

# TOVÁBBI INFORMÁCIÓ

## A kivetítő méretei és a mennyezeti tartó felszerelése

1. A kivetítő sérülésének elkerülése érdekében kérjük, használja az Optoma által ajánlott szerelőkészletet a felszereléshez.
2. Amennyiben harmadik fél által forgalmazott mennyezetre szerelő készletet kíván használni, győződjön meg arról, hogy a kivetítőt tartó konzol rögzítésére szolgáló csavarok megfelelnek az alábbi előírásokkal:
  - Csavar típusa: M4\* 10 mm
  - Minimális csavar hosszúság: 10 mm

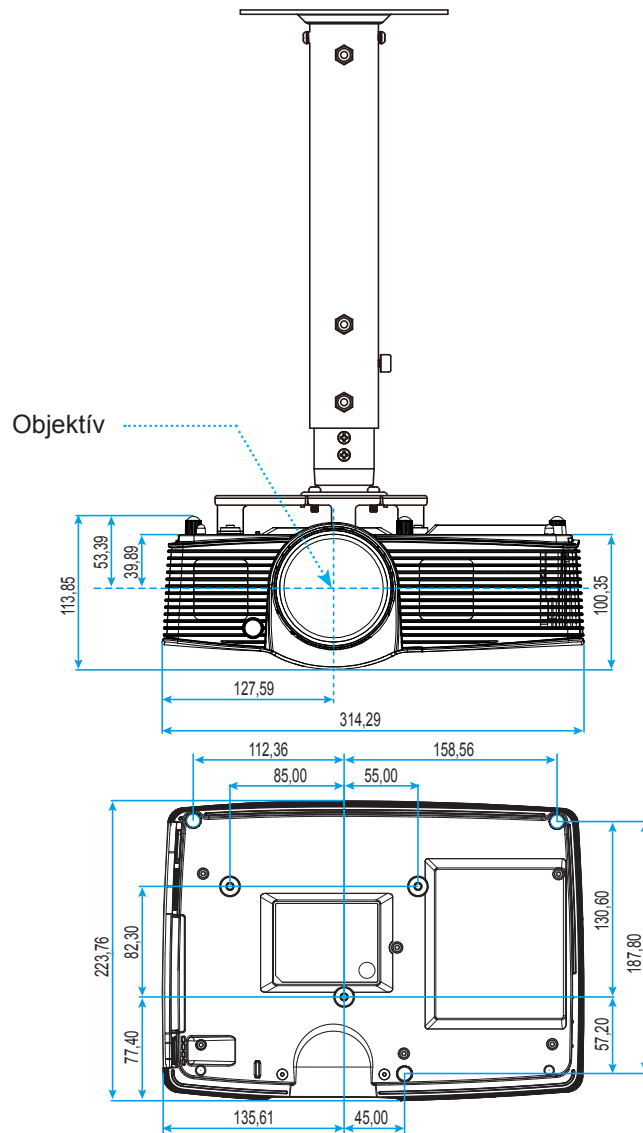

Egység: mm

**Megjegyzés:** Jegyezze meg, hogy a helytelen telepítés miatti sérülés érvényteleníti a garanciát.



Figyelmeztetés:

- Ha más gyártótól vásárol mennyezetre szerelő konzolt, megfelelő méretű csavarokat használjon a kivetítő rögzítéséhez. A szerelőlemez vastagságától függően a csavar mérete eltérő lehet.
- Győződjön meg arról, hogy a mennyezet és a kivetítő alja között legalább 10 cm távolság van.
- A kivetítőt ne telepítse hőforrás közelében.







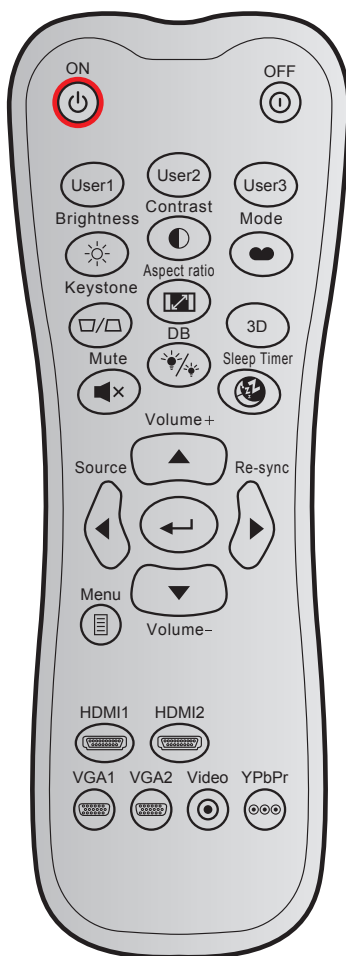







# TOVÁBBI INFORMÁCIÓ

## Infravörös távvezérlő-kódok



Billentyű		Egyedi kód		Adatkód	Nyomtatógomb leírás	Leírás
		1. bájtt	2. bájtt	3. bájtt		
Bekapcsolás		32	CD	02	BE	Nyomja meg a kivetítő bekapcsolásához.
Kikapcsolja		32	CD	2E	KI	Nyomja meg a kivetítő kikapcsolásához.
Felhasználói 1		32	CD	36	Felhasználói1	Felhasználó által definiált billentyűk. Lásd: 36 . oldal a beállítást illetően.
Felhasználói 2		32	CD	65	Felhasználói2	
Felhasználói 3		32	CD	66	Felhasználói3	
Fényerő		32	CD	41	Fényerő	A kép fényerejének beállításához.
Kontraszt		32	CD	42	Kontraszt	A kép legvilágosabb és legsötétebb részei közötti különbséget lehet szabályozni.
Megjelenítési mód		32	CD	05	Mód	Válasszon megjelenítési módot a különféle alkalmazásokhoz optimalizált beállítások alkalmazásához. Lásd: 29. oldal.
Trapézkorrekció		32	CD	07	Trapézkorrekció	A kivetítő megdöntése által okozott képtorzítás kioltására való.
Képarány		32	CD	64	Képarány	Nyomja meg a megjelenített kép arányának módosításához.
Három dimenzió		32	CD	89	Három dimenzió	Kézzel válassza ki azt a 3D módot, amely leginkább megfelel a 3D tartalomnak.
Némítás		32	CD	52	Némítás	Ideiglenesen ki-/bekapcsolja a hangot.

# TOVÁBBI INFORMÁCIÓ

Billentyű		Egyedi kód		Adatkód	Nyomtatógomb leírás	Leírás
		1. bájtt	2. bájtt	3. bájtt		
DB (Dynamic Black)		32	CD	44	DB	Automatikusan beállítja a kép fényerőt úgy, hogy a kontrasztja a legjobb legyen.
Elalváskapcsoló		32	CD	63	Elalváskapcsoló	Beállítja a visszaszámlálás időközét.
Hangerő +		32	CD	09	Hangerő +	Állítsa át a hangerő növeléséhez.
Négyirányú billentyűk		32	CD	11	▲	Használja a ▲, ◀, ▶ vagy ▼ gombot az elemek kiválasztásához, illetve a kiválasztott elemek beállításainak elvégzéséhez.
		32	CD	10	◀	
		32	CD	12	▶	
		32	CD	14	▼	
Forrás		32	CD	18	Forrás	Nyomja meg a „Source” gombot a bemeneti jelforrás kiválasztásához.
Enter gomb		32	CD	0F		Megerősíti a választást.
Újraszinkr.		32	CD	04	Újraszinkr.	A kivetítőt automatikusan a bemeneti jelforráshoz hangolja.
Hangerő -		32	CD	0C	Hangerő -	Állítsa át a hangerő csökkentéséhez.
Menü		32	CD	0E	Menü	A kivetítő képernyőmenüinek megjelenítése vagy bezárása.
HDMI 1		32	CD	16	HDMI1	Nyomja meg a „HDMI1” elemet a forrás kiválasztásához. A következő lehetőségek közül választhat: HDMI 1/ MHL csatlakozó.
HDMI 2		32	CD	30	HDMI2	Nyomja meg a „HDMI2” elemet a forrás kiválasztásához. A következő lehetőségek közül választhat: HDMI 2 csatlakozó.
VGA1		32	CD	1B	VGA1	Nincs funkció
VGA2		32	CD	1E	VGA2	Nincs funkció
Videó		32	CD	1C	Videó	Nincs funkció
YPbPr		32	CD	17	YPbPr	Nincs funkció

# TOVÁBBI INFORMÁCIÓ

## Hibaelhárítás

Ha problémát tapasztal a kivetítővel kapcsolatban, forduljon az alábbi hibaelhárítási útmutatóhoz. Ha a probléma továbbra is fennmarad, vegye fel a kapcsolatot viszonteladójával vagy a helyi szervizközponttal.

### Képproblémák



*A kép nem jelenik meg.*

- Ellenőrizze, hogy az összes kábel és tápcsatlakozó megfelelően és biztonságosan rögzül-e, az „Üzembe helyezés” szakaszban írottak szerint.
- Ellenőrizze, hogy a tűk és csatlakozók nem hajlottak vagy törtek el.
- Ellenőrizze a vetítőlámpa megfelelő beszereltségét. Lásd a „Lámpacsere” című fejezetet a következő oldalakon: 39-40.
- Győződjön meg arról, hogy a „Némítás” funkció nincs bekapcsolva.



*A kép nem éles*

- Állítson a vetítőlencse fókuszgyűrűjén. Lásd: 16. oldal.
- Győződjön meg arról, hogy a vetítőlámpa távolsága a tartományon belül van. (Lásd a következő oldalt: 43).



*A kép megnyúlik, amikor 16:9 képarányú DVD filmet játszik le*

- Ha a anamorf vagy 16:9 képformátumú DVD filmet játszik le, a kivetítő a képet a legjobb minőségben 16: 9 beállításban jeleníti meg.
- Ha Letterbox (LBX) képformátumú DVD-filmet játszik le, módosítsa a formátumot Letterbox (LBX) beállításra a kivetítő OSD menüjében.
- Ha 4:3 képformátumú DVD filmet játszik le, módosítsa a formátumot 4:3 beállításra a kivetítő OSD menüjében.
- Állítsa a megjelenítési formátumot 16:9 (széles) képméretarányra a DVD-lejátszón.



*A kép túl kicsi vagy túl nagy*

- Állítson a kivetítő tetején lévő nagyítás karon.
- Helyezze a kivetítőt a vászonhoz közelebbre vagy messzebbre.
- Nyomja meg a „Menü” gombot a kivetítő kezelőpanelén, lépjen a „Kijelző-->Képarány” menübe. Próbálkozzon különböző beállításokkal.



*A kép oldalai ferdék.:*



- Ha lehetséges, helyezze át a kivetítőt úgy, hogy a vetítőlámpa közepe felé nézzen és annak alsó széle alatt legyen.
- Használja a „Kijelző-->Trapézkorrekció” lehetőséget, hogy az OSD-ről végezze a beállítást.





*A kép fordított.*

- Válassza a „Beállítás-->Kivetítés” elemet az OSD menüben, és állítsa be a vetítési irányt.

# TOVÁBBI INFORMÁCIÓ

-  *Homályos dupla kép*
- Ha megnyomja a „3D” gombot és „Ki” állapotra vált, elkerülheti, hogy a hagyományos 2D kép homályos, dupla képként jelenjen meg.
-  *Két kép, egymás melletti formátumban.*
- Ha a bemeneti jel HDMI 1.3 2D 1080i egymás melletti jel, nyomja meg a „3D” gombot és váltson az „SBS” opcióra.
-  *A kép nem jelenik meg 3D-ben.*
- Ellenőrizze, hogy nem merült-e ki a 3D szemüveg eleme.
  - Ellenőrizze, hogy be van-e kapcsolva a 3D szemüveg.
  - Ha a bemeneti jel HDMI 1.3 2D (1080i egymás melletti jel fele), nyomja meg a „3D” gombot és váltson az „SBS” opcióra.

## Egyéb problémák

-  *A kivetítő nem reagál semmilyen kezelőszervre*
- Ha lehetséges, kapcsolja ki a kivetítőt, majd húzza ki a tápkábelt, és várjon legalább 20 másodpercig, míg újra nem csatlakoztatja.
-  *A lámpa kiég, vagy pukkanó hangot ad ki*
- Amint a lámpa eléri élettartama végét, kiég és hangos pukkanó hangot adhat ki. Ha ez történik, a kivetítő addig nem kapcsolódik be, amíg ki nem cserélik a lámpamodult. A lámpa cseréjéhez kövesse a „Lámpa cseréje” című részben található eljárásokat a következő oldalakon: 39-40.

## Távvezérlő problémák

-  *Ha a távvezérlő nem működik*
- Ellenőrizze, hogy a távvezérlő működési szöge a kivetítő IR vevőjéhez viszonyítva  $\pm 15^\circ$ -on belül van.
  - Győződjön meg arról, hogy a kivetítő és a távirányító között nincs semmiféle akadály. A kivetítőtől 7 méteren (23 láb) belül legyen.
  - Győződjön meg arról, hogy helyesen helyezték be az elemeket.
  - Cserélje ki a lemerült elemeket.

# TOVÁBBI INFORMÁCIÓ

## Figyelmeztető jelzés

Ha a figyelmeztető lámpák (lásd alább) bekapcsolódnak vagy villognak, a kivetítő automatikusan kikapcsol:

- Ha a „LÁMPA” LED folyamatos vörös színnel világít és a „Be/Készenlét” jelzőfény vörösén villog.
- Ha a „HŐMÉRSÉKLET” LED folyamatos vörös színnel világít és a „Be/Készenlét” jelzőfény vörösén villog. Ez azt jelzi, hogy a kivetítő túlmelegedett. Normális esetben a kivetítőt lehűlés után újra be lehet kapcsolni.
- Ha a „HŐMÉRSÉKLET” LED vörös színnel villog és a „Be/Készenlét” jelzőfény vörösén villog.

Húzza ki a tápkábelt, várjon 30 másodpercig és próbálkozzon újra. Ha a figyelmeztető fény újra kigyullad vagy villog, segítségért vegye fel a kapcsolatot a legközelebbi szervizzel.

## LED fény jelentése

Message	Bekapcsolt állapot LED	Bekapcsolt állapot LED	Hőmérsékletjelző LED	Lámpa LED
	(Vörös)	(Zöld vagy kék)	(Vörös)	(Vörös)
Készenléti állapot (Hálózati tápkábel bemenet)	Folyamatosan világít			
Bekapcsolt állapot (Bemelegedés)		Villog (0,5 mp ki / 0,5 mp be)		
Zapnuto a lámpa svífi		Folyamatosan világít		
Kikapcsolás (hűtés)		Villog (0,5 mp ki / 0,5 mp világít). Visszatér folyamatos vörös fényre, amikor a hűtőventilátor kikapcsolódik.		
Gyors újraindítás (100 mp)		Villog (0,25 mp ki / 0,25 mp világít)		
Hiba (Lámpahiba)	Villog			Folyamatosan világít
Hiba (Hibás ventilátor)	Villog		Villog	
Hiba (Magas hőmérs.)	Villog		Folyamatosan világít	
Készenléti állapot (Beégetés mód)		Villog		
Beégetés (Bemelegedés)		Villog		
Beégetés (Hűtés)		Villog		

- Kikapcsolás:

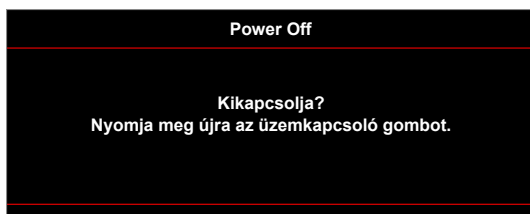

- Lámpa-figyelmeztetés:

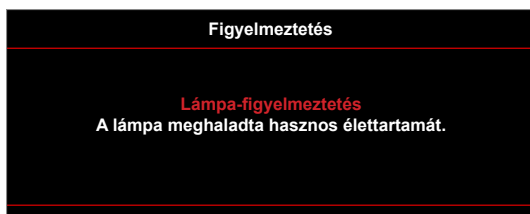

# TOVÁBBI INFORMÁCIÓ

- Hőmérséklet-figyelmeztetés:



- A ventilátor meghibásodott:

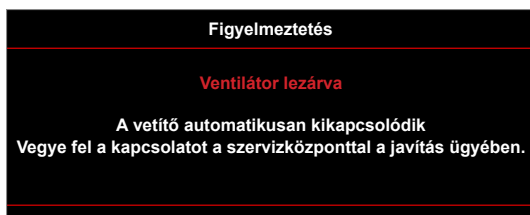

- Megjelenítési tartományon kívül:

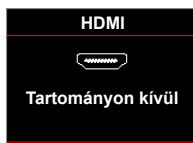

- Kikapcsolási figyelmeztetés:

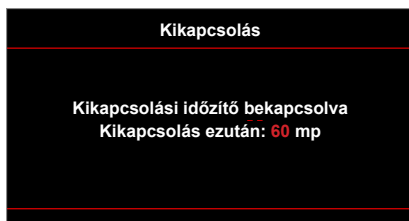

- Biztonsági időzítő riasztás:

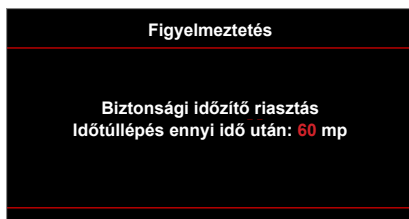

# BEÁLLÍTÁS ÉS TELEPÍTÉS

## Műszaki adatok

Optikai	Leírás
Maximális felbontás	- Videó időzítés legfeljebb 1080P - Grafika akár WUXGA@60Hz felbontáson
Eredeti felbontás	1080p (1920x1080)
Objektív	- Digitális nagyítás és manuális fókusz
Kép mérete (átlós)	45,3"-303,2" (ME-továbbítással)
Vetítési távolság	0,5 m-3,35 m (ME-továbbítással)

Elektromos	Leírás
Bemenetek	- HDMI 1.4a - MHL2.1
Kimenetek	- Audió 3,5 mm - 3D szink. - 12 V-os trigger
HDCP verzió	1.4
Control	USB A típus egér / szerviz funkcióhoz
USB power	5V / 1A
Színvisszaadás	1073,4 millió szín
Képfrissítési sebesség	- Vízszintes pásztázási sebesség: 15,375–91,146 KHz - Függőleges pásztázási sebesség: 24–85 Hz (120 Hz a 3D-képes kivetítő esetében)
Beépített hangszóró	Igen, 10 W
Tápfeszültség igény	100 - 240 V ±10%, AC 50/60 Hz
Bemeneti áramerősség	2,8 A-1,0 A

Mechanikai	Leírás
Felszerelés tájolása	Első, Hátsó, Mennyezeti - felül, Hátsó - felül
Méretetek	- 314,3 mm (Sz) x 223,6 mm (Mé) x 88,2 mm (Ma) (talpak nélkül) - 314,3 mm (Sz) x 223,6 mm (Mé) x 101,7 mm (Ma) (talpakkal)
Tömeg	2,5 ± 0,5 kg
Környezeti feltételek	5 – 40°C működés közben; 10% – 85% páratartalom (lecsapódás nélkül)

**Megjegyzés:** A műszaki adatok előzetes értesítés nélkül megváltozhatnak.



# TOVÁBBI INFORMÁCIÓ

## Optoma globális képviselők

Szerviz- és támogatásai információkért vegye fel a kapcsolatot a helyi képvisellel.



### USA

3178 Laurelview Ct.  
Fremont, CA 94538, USA  
www.optomausa.com

 888-289-6786  
 510-897-8601  
 [services@optoma.com](mailto:services@optoma.com)



### Kanada

3178 Laurelview Ct.  
Fremont, CA 94538, USA  
www.optomausa.com

 888-289-6786  
 510-897-8601  
 [services@optoma.com](mailto:services@optoma.com)



### Közép-Amerika

3178 Laurelview Ct.  
Fremont, CA 94538, USA  
www.optomausa.com

 888-289-6786  
 510-897-8601  
 [services@optoma.com](mailto:services@optoma.com)



### Európa

42 Caxton Way, The Watford Business Park  
Watford, Hertfordshire,  
WD18 8QZ, UK  
www.optoma.eu  
Szerviz Tel.: +44 (0)1923 691865

 +44 (0) 1923 691 800  
 +44 (0) 1923 691 888  
 [service@tsc-europe.com](mailto:service@tsc-europe.com)



### Benelux BV

Randstad 22-123  
1316 BW Almere  
Hollandia  
www.optoma.nl

 +31 (0) 36 820 0252  
 +31 (0) 36 548 9052

### Franciaország

Bâtiment E  
81-83 avenue Edouard Vaillant  
92100 Boulogne Billancourt, France

 +33 1 41 46 12 20  
 +33 1 41 46 94 35  
 [savoptoma@optoma.fr](mailto:savoptoma@optoma.fr)



### Spanyolország

C/ José Hierro,36 Of. 1C  
28522 Rivas VaciaMadrid,  
Spanyolország

 +34 91 499 06 06  
 +34 91 670 08 32



### Németország

Wiesenstrasse 21 W  
D40549 Düsseldorf,  
Németország

 +49 (0) 211 506 6670  
 +49 (0) 211 506 66799  
 [info@optoma.de](mailto:info@optoma.de)

### Skandinávia



Lerpeveien 25  
3040 Drammen  
Norvégia

 +47 32 98 89 90  
 +47 32 98 89 99  
 [info@optoma.no](mailto:info@optoma.no)

PO.BOX 9515  
3038 Drammen  
Norvégia

### Korea

WOOMI TECH.CO.,LTD.  
4F, Minu Bldg.33-14, Kangnam-Ku,  
Seoul,135-815, KOREA  
korea.optoma.com

 +82+2+34430004  
 +82+2+34430005



### Japán

東京都足立区綾瀬3-25-18  
株式会社オーエス  
コンタクトセンター:0120-380-495

 [info@os-worldwide.com](mailto:info@os-worldwide.com)  
[www.os-worldwide.com](http://www.os-worldwide.com)



### Tajvan

12F., No.213, Sec. 3, Beixin Rd.,  
Xindian Dist., New Taipei City 231,  
Taiwan, R.O.C.  
www.optoma.com.tw

 +886-2-8911-8600  
 +886-2-8911-6550  
 [services@optoma.com.tw](mailto:services@optoma.com.tw)  
[asia.optoma.com](http://asia.optoma.com)



### Hongkong

Unit A, 27/F Dragon Centre,  
79 Wing Hong Street,  
Cheung Sha Wan,  
Kowloon, Hong Kong

 +852-2396-8968  
 +852-2370-1222  
[www.optoma.com.hk](http://www.optoma.com.hk)

### Kína

5F, No. 1205, Kaixuan Rd.,  
Changning District  
Shanghai, 200052, China

 +86-21-62947376  
 +86-21-62947375  
[www.optoma.com.cn](http://www.optoma.com.cn)



