

Projecteur DLP®

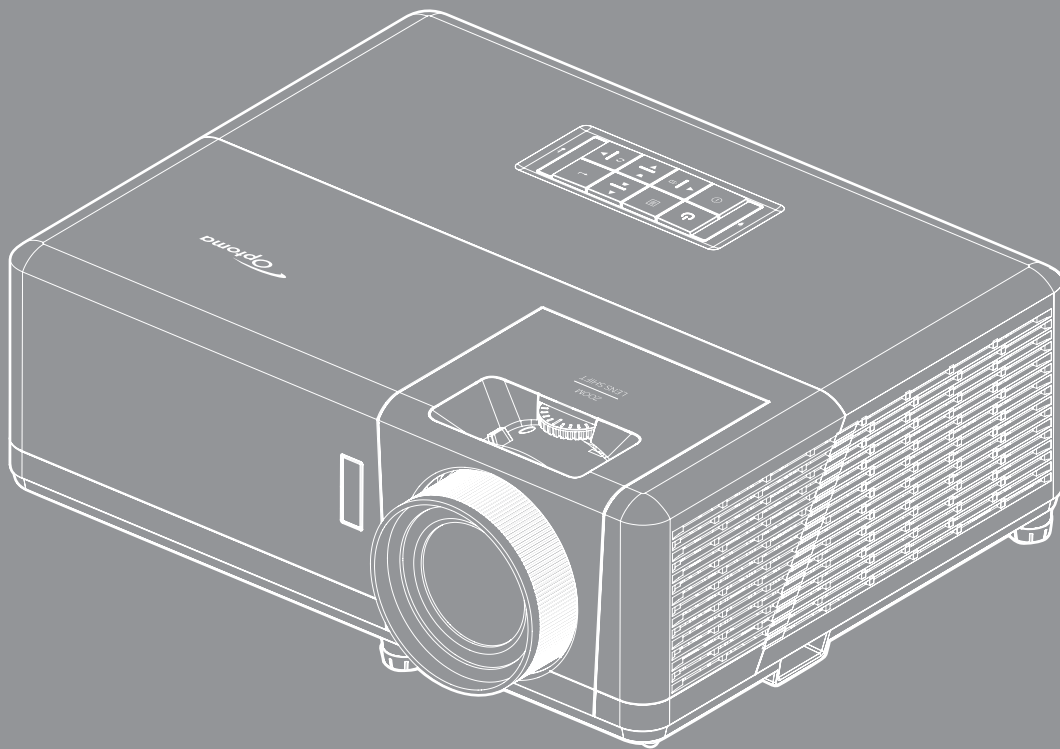

TABLE DES MATIÈRES



SÉCURITÉ	4
<i>Consignes de sécurité importantes</i>	<i>4</i>
<i>Informations de sécurité relatives au rayonnement laser</i>	<i>5</i>
<i>Nettoyer l'objectif</i>	<i>6</i>
<i>Consignes de sécurité pour la 3D</i>	<i>6</i>
<i>Avis sur le droit d'auteur</i>	<i>7</i>
<i>Limitation de responsabilité</i>	<i>7</i>
<i>Reconnaissance de marque</i>	<i>7</i>
<i>FCC</i>	<i>8</i>
<i>Déclaration de Conformité pour les pays dans l'Union Européenne</i>	<i>8</i>
<i>WEEE</i>	<i>8</i>
INTRODUCTION	9
<i>Contenu du paquet</i>	<i>9</i>
<i>Accessoires standard</i>	<i>9</i>
<i>Accessoires en option</i>	<i>9</i>
<i>Description du produit</i>	<i>10</i>
<i>Connexions</i>	<i>11</i>
<i>Pavé de contrôle</i>	<i>12</i>
<i>Télécommande</i>	<i>13</i>
CONFIGURATION ET INSTALLATION.....	14
<i>Installation du projecteur</i>	<i>14</i>
<i>Connexion des sources au projecteur</i>	<i>16</i>
<i>Réglage de l'image projetée</i>	<i>17</i>
<i>Préparation de la télécommande</i>	<i>18</i>
UTILISER LE PROJECTEUR	20
<i>Mise sous / hors tension du projecteur</i>	<i>20</i>
<i>Sélectionner une source d'entrée</i>	<i>23</i>
<i>Aperçu de l'écran Accueil</i>	<i>24</i>
<i>Date et heure du système</i>	<i>24</i>
<i>Menu des réglages du projecteur (OSD)</i>	<i>25</i>
<i>Arborescence du menu OSD</i>	<i>26</i>
<i>Menu Affichage</i>	<i>32</i>
<i>Menu audio</i>	<i>38</i>
<i>Menu Réglages</i>	<i>39</i>
<i>Menu Info</i>	<i>42</i>
<i>Menu de réglages système</i>	<i>43</i>
<i>Sélectionner une source d'entrée</i>	<i>50</i>
<i>Sélection d'une appli</i>	<i>51</i>
<i>Formats multimédia pris en charge</i>	<i>55</i>

<i>Visualisation de la barre d'état</i>	59
<i>Assistant Alexa / Google</i>	59

INFORMATIONS SUPPLÉMENTAIRES 60

<i>Résolutions compatibles</i>	60
<i>Taille d'image et distance de projection</i>	65
<i>Dimensions du projecteur et installation au plafond</i>	66
<i>Codes de la télécommande IR</i>	67
<i>Dépannage</i>	68
<i>Voyant d'avertissement</i>	69
<i>Spécifications</i>	72
<i>Les bureaux d'Optoma dans le monde</i>	73

SÉCURITÉ

	Le symbole éclair avec une tête en forme de flèche à l'intérieur d'un triangle équilatéral, est destiné à alerter l'utilisateur de la présence de tensions dangereuses non isolées à l'intérieur du produit. Ces tensions peuvent être d'une puissance suffisante pour constituer un risque d'électrocution pour les individus.
	Le point d'exclamation à l'intérieur d'un triangle équilatéral sert à avertir l'utilisateur des points importants concernant l'utilisation et la maintenance (entretien) dans le document qui accompagne l'appareil.

Veillez suivre tous les avertissements, les mises en garde et les consignes recommandés dans ce guide d'utilisation.

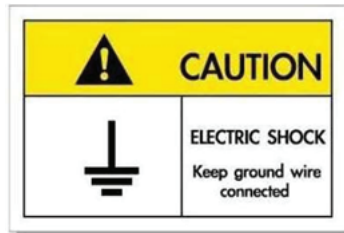

Pour éviter tout choc électrique, l'appareil et ses périphériques doivent être correctement reliés à la terre.

Consignes de sécurité importantes

- Ne bloquez pas les fentes de ventilation. Afin de s'assurer d'un fonctionnement fiable du projecteur et de le protéger contre toute surchauffe, il est recommandé de l'installer dans un lieu qui ne bloque pas la ventilation. Comme exemple, ne pas placer le projecteur sur une table à café encombrée, un divan, un lit ou etc. Ne pas l'installer dans un endroit fermé tel qu'une bibliothèque ou un meuble pouvant empêcher la circulation d'air.
- Pour réduire les risques d'incendie et/ou d'électrocution, n'exposez pas cet appareil à la pluie ou à l'humidité. Ne pas installer à proximité de sources de chaleur telles que les radiateurs, les bouches de chauffage, les cuisinières ou d'autres appareils (y compris les amplificateurs) produisant de la chaleur.
- Ne pas laisser des objets ou des liquides pénétrer dans le projecteur. Ils peuvent toucher des points de tension dangereuse et des pièces court-circuitées peuvent entraîner un incendie ou un choc électrique.
- N'utilisez pas dans les conditions suivantes :
 - Dans des environnements extrêmement chauds, froids ou humides.
 - (i) Assurez-vous que la température ambiante de la pièce est comprise entre 5 - 40°C
 - (ii) L'humidité relative est entre 10 - 85%
 - Dans des zones susceptibles de comporter un excès de poussière et de saleté.
 - A proximité de tout appareil générant un champ magnétique puissant.
 - Sous la lumière directe du soleil.
- Ne pas utiliser l'appareil s'il est physiquement abîmé ou endommagé. Un endommagement ou un mauvais traitement physique pourrait être (mais n'est pas limité à) :
 - Lorsque l'appareil est tombé.
 - Lorsque le cordon d'alimentation ou la fiche ont été endommagés.
 - Lorsqu'un liquide a pénétré dans le projecteur.
 - Lorsque le projecteur a été exposé à la pluie ou à l'humidité.
 - Lorsque quelque chose est tombé dans le projecteur ou est lâche dedans.
- Ne placez pas le projecteur sur une surface instable. Le projecteur pourrait tomber et causer des blessures ou s'endommager.
- Ne bloquez pas lumière sortant de l'objectif du projecteur lorsque ce dernier est en fonctionnement. La lumière fera chauffer l'objet qui pourrait fondre, causer des brûlures ou provoquer un incendie.
- Veuillez ne pas ouvrir et ne pas démonter le projecteur car vous pourriez vous électrocuter.
- Ne pas essayer de réparer le projecteur vous-même. Ouvrir ou retirer les couvercles pourrait vous exposer

à des tensions dangereuses ou aux d'autres dangers. Veuillez contacter Optoma avant de faire réparer l'appareil.

- Référez-vous au boîtier du projecteur pour les marques concernant la sécurité.
- L'appareil ne peut être réparé que par du personnel de service qualifié.
- Utilisez uniquement les pièces/accessoires spécifiés par le constructeur.
- Ne regardez pas directement l'objectif du projecteur lors de l'utilisation. La force de la lumière risque de vous abîmer les yeux.
- Lorsque vous éteignez le projecteur, veuillez vous assurer que le cycle de refroidissement est terminé avant de couper l'alimentation. Laissez le projecteur 90 secondes pour qu'il refroidisse.
- Mettez hors tension et débranchez la fiche d'alimentation de la prise de courant CA avant de nettoyer le produit.
- Utilisez un chiffon doux et sec avec un détergent doux pour nettoyer le boîtier de l'appareil. N'utilisez pas de nettoyeurs abrasifs, cires ou solvants pour nettoyer l'appareil.
- Débranchez le cordon d'alimentation de la prise de courant CA si le produit ne va pas être utilisé pendant une longue période.
- *N'installez pas le projecteur à un endroit où il peut être soumis à des vibrations ou des chocs.*
- *Ne touchez pas l'objectif à mains nues.*
- *Retirez la ou les piles de la télécommande avant stockage. Si la ou les piles restent dans la télécommande pendant de longues périodes, elles peuvent fuir.*
- *N'utilisez et ne stockez pas le projecteur dans des endroits où la fumée d'huile ou de cigarettes peut être présente, car cela peut nuire aux performances du projecteur.*
- *Suivez l'orientation d'installation du projecteur indiquée, car les installations non conventionnelles peuvent nuire aux performances du projecteur.*
- *Utilisez un bloc multiprise ou un parasurtenseur. Car les coupures de courant et les baisses de tension peuvent DÉTRUIRE les appareils.*

Informations de sécurité relatives au rayonnement laser

- Ce produit est classé PRODUIT LASER DE CLASSE 1 - GROUPE DE RISQUE 2 selon la norme IEC60825-1:2014. Il est également conforme à 21 CFR 1040.10 et 1040.11 en tant que projecteur à éclairage laser (LIP) de Groupe de risque 2 tel que défini dans IEC 62471-5:Ed. 1.0. Pour plus d'informations, consultez l'avis relatif au laser n° 57 du 8 mai 2019.



- Comme toute source lumineuse, ne pas fixer le faisceau directement, RG2 IEC 62471-5:2015.
- Ce projecteur est un produit laser de classe 1 conforme à la norme IEC/EN 60825-1:2014 et au groupe de risque 2 selon les exigences de la norme IEC 62471-5:2015.

- Instructions supplémentaires relatives à la surveillance des enfants, ne pas fixer et ne pas utiliser d'aides optiques.
- Il est conseillé de surveiller les enfants et de ne jamais les laisser regarder le faisceau du projecteur quelle que soit la distance du projecteur.
- Il est conseillé de faire preuve de prudence lorsque vous utilisez la télécommande pour démarrer le projecteur face à l'objectif de projection.
- Il est recommandé d'éviter d'utiliser des aides optiques telles que des jumelles ou des télescopes face au faisceau.
- Lorsque vous allumez le projecteur, assurez-vous que personne dans la plage de projection ne regarde l'objectif.
- Gardez tout objet (loupe, etc.) à l'écart du chemin lumineux du projecteur. Le trajet de la lumière projetée à partir de l'objectif est très étendu. Ainsi, tout type d'objet anormal susceptible de rediriger la lumière sortant de l'objectif peut provoquer des conséquences imprévisibles, telles qu'un incendie ou des lésions oculaires.
- Toute opération ou réglage non spécifiquement indiqué dans le manuel d'utilisation constitue un risque d'exposition dangereuse au rayonnement laser.
- Ne pas ouvrir ou démonter le projecteur car cela pourrait provoquer des dégâts par exposition au rayonnement laser.
- Ne pas fixer le faisceau lorsque le projecteur est allumé. La lumière brillante peut causer des dommages permanents aux yeux.

Ne pas respecter la procédure de contrôle, de réglage ou d'utilisation peut causer des dommages dus à l'exposition au rayonnement laser

Nettoyer l'objectif

- Avant de nettoyer l'objectif, veillez à éteindre le projecteur et à débrancher le cordon d'alimentation afin de le laisser refroidir complètement.
- Utilisez de l'air comprimé pour éliminer la poussière.
- Utilisez un linge spécial pour nettoyer l'objectif et essuyez-le avec soin. Ne touchez pas l'objectif avec vos doigts.
- N'utilisez ni détergents alcalins / acides ni de solvants volatils tels que l'alcool pour nettoyer l'objectif. Si l'objectif est endommagé en raison du processus de nettoyage, ceci n'est pas couvert par la garantie.



Avertissement : N'utilisez pas de pulvérisateur contenant des gaz inflammables pour éliminer la poussière ou la saleté de l'objectif. Cela pourrait provoquer un feu en raison de la chaleur excessive à l'intérieur du projecteur.



Avertissement : Ne nettoyez pas l'objectif si le projecteur est en train de chauffer. Cela pourrait décoller le film superficiel de l'objectif.



Avertissement : N'essuyez pas et ne tapotez pas l'objectif avec un objet dur.

Consignes de sécurité pour la 3D

Veillez suivre les avertissements et précautions indiqués avant que vous ou votre enfant utilisiez la fonction 3D.

Avertissement

Les enfants et les adolescents peuvent être plus sensibles aux problèmes de santé liés aux contenus 3D et doivent être étroitement surveillés lors de la visualisation de ces images.

Attention à l'épilepsie photosensible et aux autres risques de santé

- Certains spectateurs peuvent subir une crise d'épilepsie ou un accident vasculaire cérébral lorsqu'ils sont exposés à certaines images ou lumières clignotantes dans les images de certains projecteurs ou jeux vidéo. Si vous souffrez d'épilepsie ou d'un accident vasculaire cérébral, ou si avez des antécédents familiaux, veuillez consulter un médecin spécialiste avant d'utiliser la fonction 3D.
- Même ceux qui n'ont pas d'antécédents personnels ou familiaux d'épilepsie ou d'AVC peuvent présenter un état non diagnostiqué susceptible de provoquer des crises d'épilepsie photosensible.
- Les femmes enceintes, les personnes âgées, les personnes souffrant de troubles médicaux graves, qui sont privées de sommeil ou sous l'influence d'alcool doivent éviter l'utilisation des fonctionnalités 3D de l'appareil.

- Si vous ressentez un des symptômes suivants, cessez immédiatement de visionner des images 3D et consultez un médecin spécialiste : (1) troubles de la vision; (2) tête légère; (3) étourdissements; (4) mouvements involontaires tels que convulsions, contractions oculaires ou musculaires, (5) confusion; (6) nausées; (7) perte de conscience; (8) convulsions; (9) crampes, et / ou (10) désorientation. Les enfants et les adolescents sont plus susceptibles que les adultes de ressentir ces symptômes. Les parents doivent surveiller leurs enfants et leur demander s'ils ressentent ces symptômes.
- Une projection 3D peut également provoquer le mal des transports, des effets résiduels perceptifs, une désorientation, une fatigue oculaire et une diminution de la stabilité posturale. Il est recommandé aux utilisateurs de prendre des pauses fréquentes pour réduire le risque de ces effets. Si vos yeux montrent des signes de fatigue ou de sécheresse ou si vous avez un des symptômes ci-dessus, cessez immédiatement d'utiliser cet appareil et ne reprenez pas avant au moins 30 minutes après la disparition des symptômes.
- Le fait de regarder la projection 3D tout en restant assis trop près de l'écran pendant une longue période de temps peut endommager votre vue. La distance de visualisation idéale doit être d'au moins trois fois la hauteur de l'écran. Il est recommandé que les yeux du spectateur soient au niveau de l'écran.
- Le fait de regarder une projection 3D avec des lunettes 3D pendant une période de temps prolongée peut causer un mal de tête ou de la fatigue. Si vous ressentez un mal de tête, de la fatigue ou des étourdissements, cessez de visionner la projection 3D et reposez-vous.
- N'utilisez pas les lunettes 3D à des fins autres que la visualisation d'une projection 3D.
- Le fait de porter les lunettes 3D à d'autres fins (comme lunettes de vue, lunettes de soleil, lunettes de protection, etc.) peut être physiquement dangereux pour vous et peut affaiblir votre vue.
- Certains téléspectateurs peuvent se sentir désorientés lorsqu'ils regardent une projection 3D. En conséquence, ne placez pas votre PROJECTEUR 3D près d'escaliers à découvert, de câbles, de balcons, ou d'autres objets qui peuvent faire trébucher ou tomber, être heurtés, renversés, ou brisés.

Avis sur le droit d'auteur

Ce documentation, y compris toutes les photos, les illustrations et le logiciel est protégé par des lois de droits d'auteur internationales, avec tous droits réservés. Ni ce manuel ni les éléments stipulés ci-contre ne peuvent être reproduits sans le consentement écrit de l'auteur.

© Avis sur le droit d'auteur 2021

Limitation de responsabilité

Les informations contenues dans le présent document sont sujettes à des modifications sans préavis. Le fabricant ne fait aucune représentation ni garantie par rapport au contenu ci-contre et renie plus particulièrement toute garantie implicite de commercialisation des marchandises ou d'adaptabilité pour un objectif quelconque. Le fabricant se réserve le droit de réviser cette documentation et d'apporter des modifications de temps à autre au contenu ci-contre sans que le fabricant ne soit dans l'obligation d'avertir les personnes des révisions ou modifications qui ont eu lieu.

Reconnaissance de marque

Kensington est une marque déposée aux États-Unis d'ACCO Brand Corporation avec inscriptions émises et demandes en cours dans d'autres pays du monde entier.

HDMI, le logo HDMI, et High-Definition Multimedia Interface sont des marques commerciales ou des marques déposées de HDMI Licensing LLC, aux États-Unis et dans d'autres pays.

DLP®, DLP Link et le logo DLP sont des marques déposées de Texas Instruments et BrilliantColor™ est une marque commerciale de Texas Instruments.

MHL, Mobile High-Definition Link et le logo MHL sont des marques commerciales ou des marques commerciales déposées de MHL Licensing, LLC.

Tous les autres noms de produits stipulés dans le présent manuel sont les propriétés de leurs détenteurs respectifs et sont reconnus comme tels.

FCC

Cet appareil a été testé et reconnu conforme aux limites pour les appareils numériques de Classe B, conformément à l'Article 15 des Règlements FCC. Ces limites garantissent une protection suffisante contre les interférences dangereuses liées à l'utilisation de l'équipement dans un environnement résidentiel. Cet appareil génère, utilise et peut émettre de l'énergie fréquence radio et, s'il n'est pas installé et utilisé en accord avec les instructions, peut provoquer des interférences dans les communications radio.

Cependant, il ne peut être garanti qu'aucune interférence ne se produira dans une installation particulière. Si cet appareil provoque des interférences néfastes pour la réception de la radio ou de la télévision, ce qui peut être déterminé en éteignant puis en rallumant l'appareil, l'utilisateur est encouragé à tenter de corriger les interférences par une ou plusieurs des mesures suivantes :

- Réorienter ou déplacer l'antenne de réception.
- Augmenter la distance entre l'appareil et le récepteur.
- Connecter l'appareil sur un circuit différent de celui sur lequel le récepteur est branché.
- Consulter le revendeur ou un technicien radio/télévision expérimenté pour l'aide.

Avis : Câbles blindés

Toutes les connexions avec d'autres appareils informatiques doivent être effectuées à l'aide de câbles blindés pour rester conforme aux règlements FCC.

Mise en garde

Les changements et modifications non approuvés expressément par le fabricant pourraient annuler la compétence de l'utilisateur, qui est accordée par la FCC, à opérer ce projecteur.

Conditions de fonctionnement

Cet appareil est conforme à l'article 15 des Règlements FCC. Son fonctionnement est sujet aux deux conditions suivantes :

1. Cet appareil ne doit pas provoquer d'interférences néfastes, et
2. Cet appareil doit accepter toutes les interférences reçues, y compris celles pouvant provoquer un fonctionnement indésirable.

Avis : Utilisateurs Canadiens

This Class B digital apparatus complies with Canadian ICES-003.

Remarque à l'intention des utilisateurs canadiens

Cet appareil numérique de la classe B est conforme à la norme NMB-003 du Canada.

Déclaration de Conformité pour les pays dans l'Union Européenne

- Directive EMC 2014/30/CE (comprenant les amendements)
- Directive 2014/35/CE sur les basses tensions
- RED 2014/53/UE (si le produit dispose de la fonction RF)

WEEE



Consignes de mise au rebut

Ne pas jeter cet appareil électronique dans les déchets pour vous en débarrasser. Pour réduire la pollution et garantir une meilleure protection de l'environnement, veuillez le recycler.

INTRODUCTION

Nous vous remercions d'avoir acheté ce projecteur 4K UHD Optoma. Pour obtenir la liste complète des caractéristiques, veuillez consulter la page du produit sur notre site Web, où vous trouverez également des informations et de la documentation supplémentaires telles que la configuration de la commande vocale et les FAQ.

Contenu du paquet

Déballez avec précaution et vérifiez que vous avez les éléments suivants en plus des accessoires standard. Certains des éléments pour des accessoires en option peuvent ne pas être disponibles en fonction du modèle, de la spécification et de votre région d'achat. Consultez votre point de vente à ce sujet. Certains accessoires peuvent varier d'une région à l'autre.

La carte de garantie n'est fournie que dans certaines régions. Consultez votre revendeur pour plus d'informations.

Accessoires standard

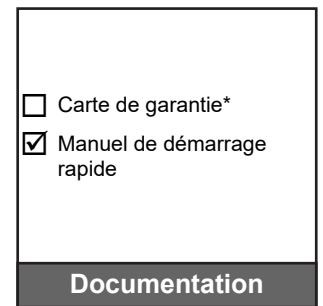
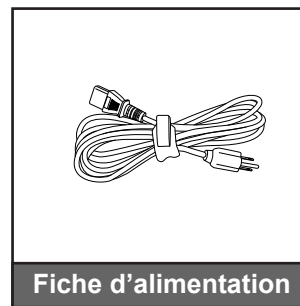
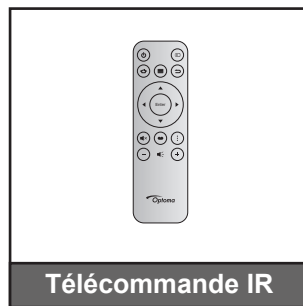
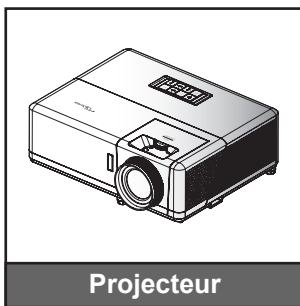

Remarque :

- La télécommande réelle peut varier selon les régions.
- La télécommande est livrée avec une pile.
- * Pour des informations sur la garantie, veuillez visiter : <https://www.optoma.com/support/download>.

Accessoires en option

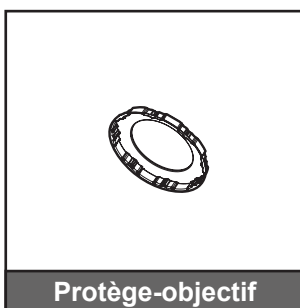

Remarque : Les accessoires varient en fonction du modèle, des spécifications et de la région. Certains accessoires peuvent être disponibles en option lors de l'achat dans certaines régions. Veuillez consulter notre site Web pour obtenir plus de détails sur les accessoires inclus.

INTRODUCTION

Description du produit

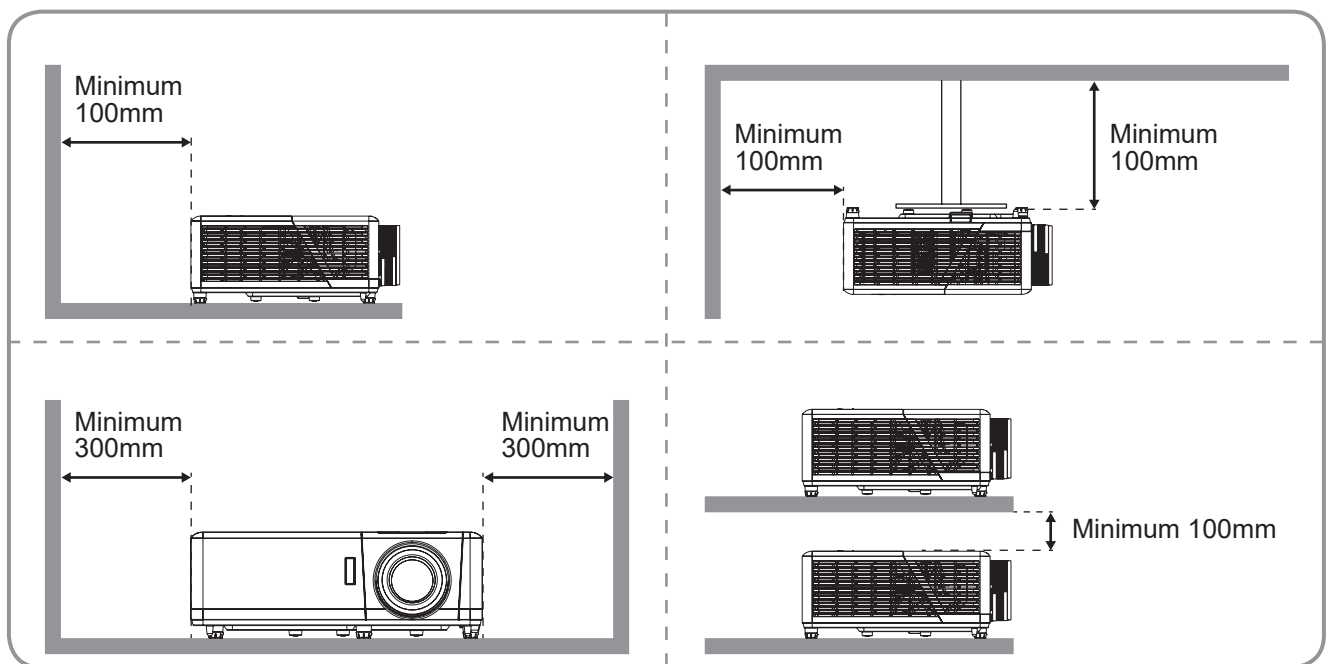
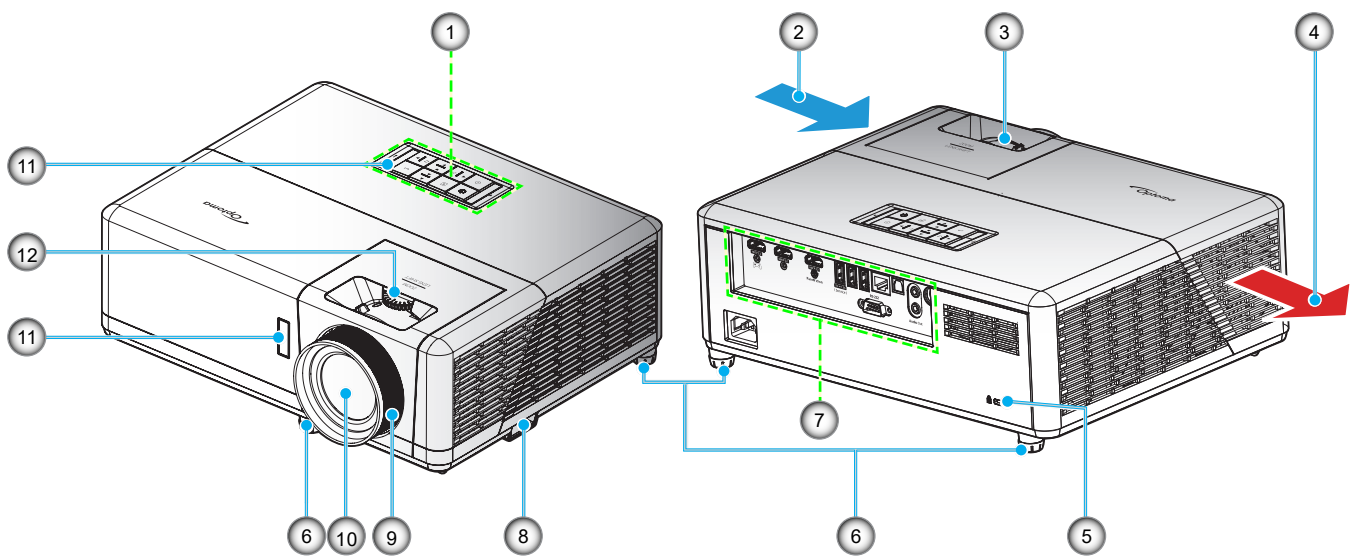

Remarque :

- Ne bloquez pas les événements d'entrée/sortie du projecteur.
- Lorsque vous utilisez le projecteur dans un espace clos, laissez au moins 30 cm d'espace autour des événements d'entrée/sortie.

No.	Élément	No.	Élément
1.	Pavé	7.	Connexions d'entrée/sortie
2.	Ventilation (entrée)	8.	Barre de sécurité
3.	Bascule du zoom	9.	Bague de focus
4.	Ventilation (sortie)	10.	Objectif
5.	Port de verrouillage Kensington™	11.	Récepteur IR (à l'avant et en haut)
6.	Pied de réglage inclinable	12.	Bouton de décalage de l'objectif

INTRODUCTION

Connexions

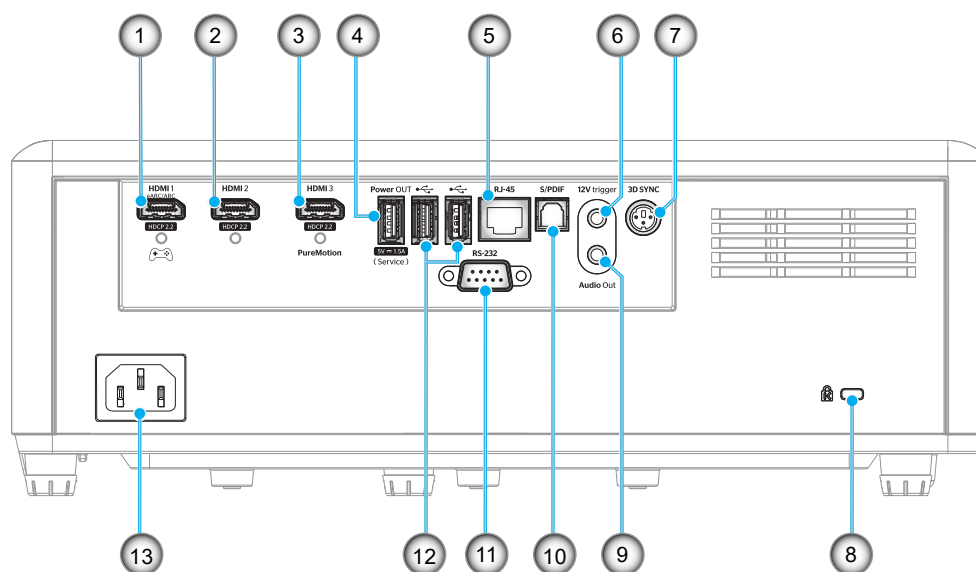

No.	Élément	No.	Élément
1.	Connecteur HDMI 1 (Sortie eARC/ARC ; mode faible latence)	8.	Port de verrouillage Kensington™
2.	Connecteur HDMI 2 (format audio eARC via le connecteur HDMI-1)	9.	Connecteur de sortie audio
3.	Connecteur HDMI 3 (passer le format audio ARC via le connecteur HDMI-1 ; support pour PureMotion)	10.	Connecteur S/PDIF (2 canaux PCM uniquement pris en charge ; Dolby Digital (5.1))
4.	Connecteur de sortie alimentation USB (5V---1,5A) (pour le service)	11.	Connecteur RS-232
5.	Connecteur RJ-45	12.	Port USB (Dongle WiFi/Lecteur multimédia)
6.	Relais 12V (Sortie CC , Volts : 12V, Amps : 0,5A max)	13.	Prise d'alimentation
7.	SYNC 3D		

INTRODUCTION

Pavé de contrôle

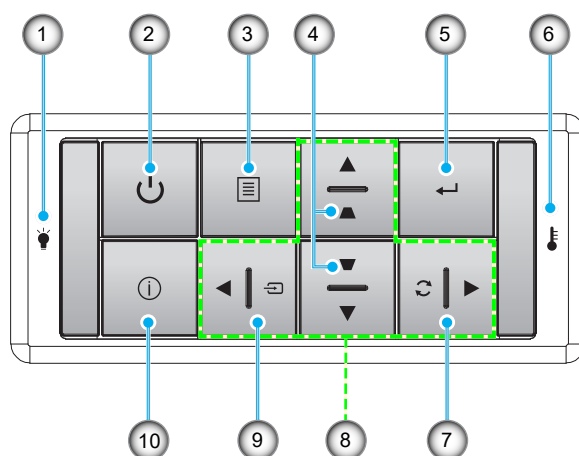

No.	Élément	No.	Élément
1.	Source de lumière LED	6.	DEL de la température
2.	Alimentation et LED d'alimentation	7.	Resynchroniser
3.	Menu	8.	Quatre touches de sélection directionnelles
4.	Correction Trapèze	9.	Source
5.	Valider	10.	Informations

Remarque : Le pavé de contrôle ne permet pas de contrôler l'écran d'accueil. Veuillez utiliser la télécommande pour naviguer.

INTRODUCTION

Télécommande

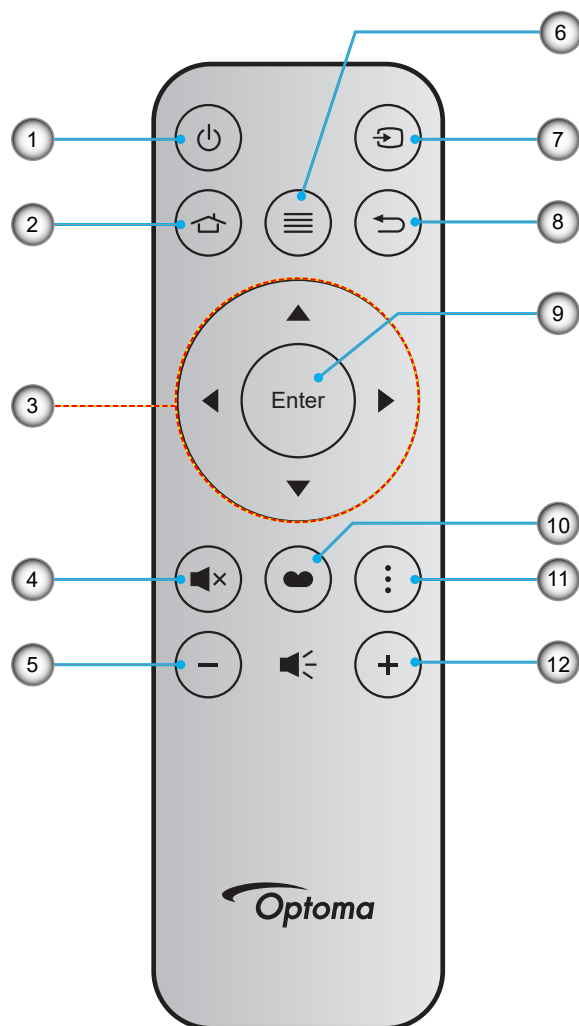

No.	Élément	No.	Élément
1.	Marche/Arrêt	7.	Source
2.	Accueil	8.	Retour
3.	Quatre touches de sélection directionnelles	9.	Entrée
4.	Muet	10.	Mode Affichage
5.	Volume -	11.	Menu de l'APPLI
6.	Menu	12.	Volume +

Remarque :

- Certaines touches peuvent ne pas fonctionner pour les modèles qui ne prennent pas en charge ces fonctionnalités.
- Avant d'utiliser la télécommande la première fois, enlevez le ruban d'isolation transparent. Consultez la page 18 pour l'installation de la pile.

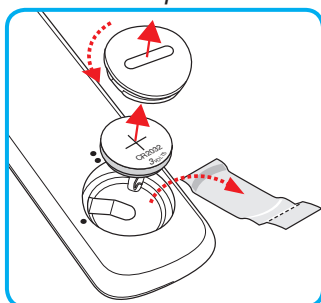

CONFIGURATION ET INSTALLATION

Installation du projecteur

Votre projecteur est conçu pour être installé à un des quatre emplacements possibles.

La disposition de la pièce et vos préférences personnelles détermineront l'emplacement d'installation que vous choisirez. Prenez en compte la taille et la position de votre écran, l'emplacement d'une prise de courant adéquate, ainsi que l'emplacement et la distance entre le projecteur et le reste de votre équipement.

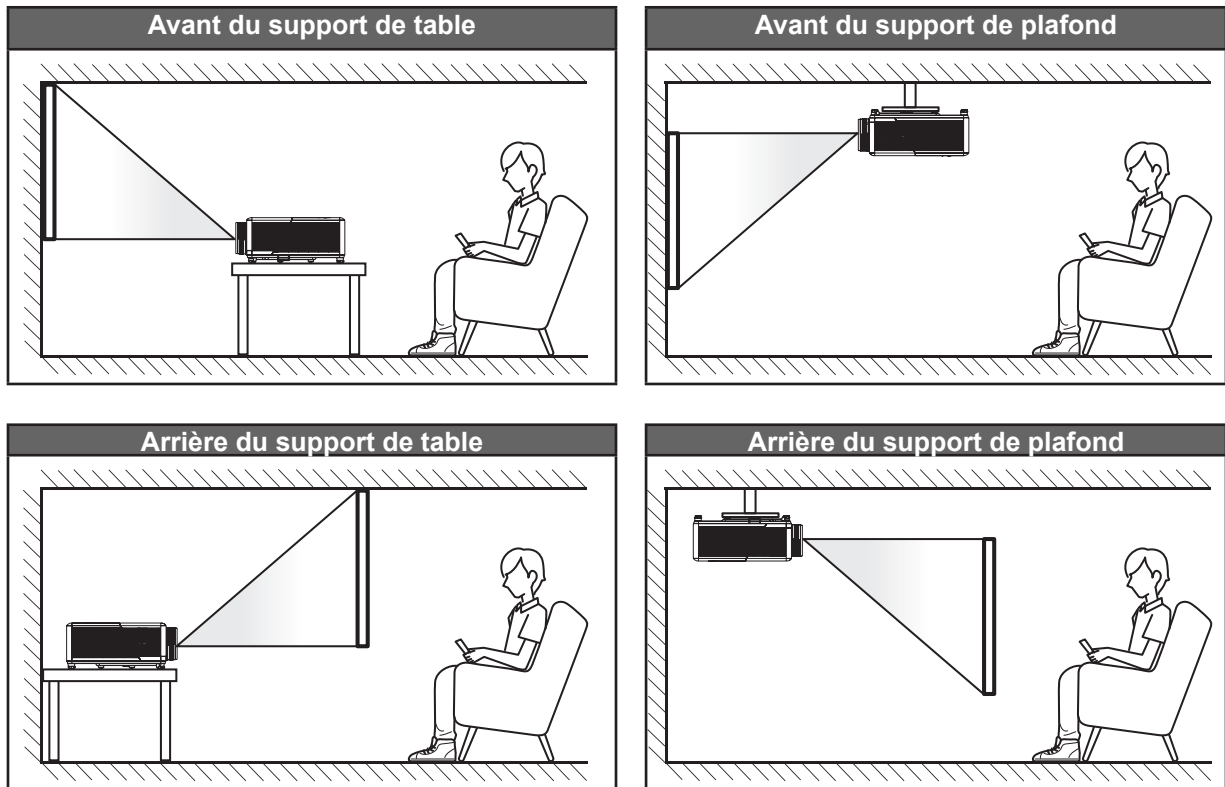

Le projecteur doit être placé à plat sur une surface plane et à 90 degrés/à la perpendiculaire de l'écran.

- Pour déterminer l'emplacement du projecteur pour une taille d'écran donnée, veuillez consulter le tableau de distances à la page 65.
- Pour déterminer la taille d'écran pour une distance donnée, veuillez consulter le tableau de distances à la page 65.

Remarque : Plus le projecteur est éloigné de l'écran, plus l'image projetée est grande et le décalage vertical augmente proportionnellement.

IMPORTANT !

N'utilisez pas le projecteur dans une autre orientation que sur une table ou monté au plafond. Le projecteur doit être horizontal et ne doit pas être incliné vers l'avant/vers l'arrière ou à gauche/à droite. Toute autre orientation invalide la garantie et peut raccourcir la durée de vie du projecteur. Pour obtenir des conseils sur une installation non standard, veuillez contacter Optoma.

CONFIGURATION ET INSTALLATION

Avis relatif à l'installation du projecteur

- Fonctionnement en orientation libre à 360

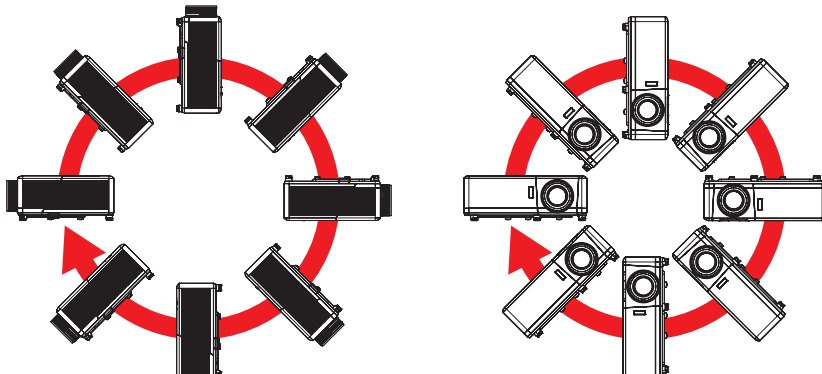

- Laissez au moins 30 cm d'espace autour de l'orifice d'évacuation.

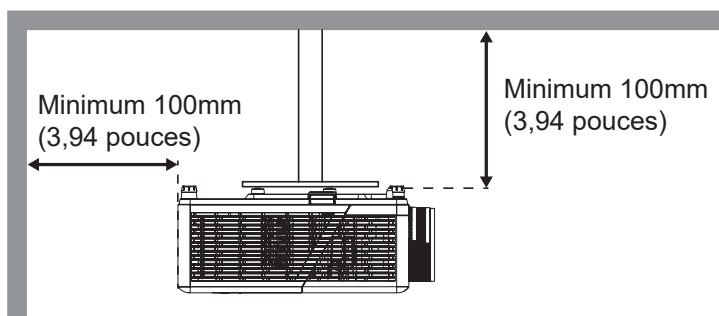
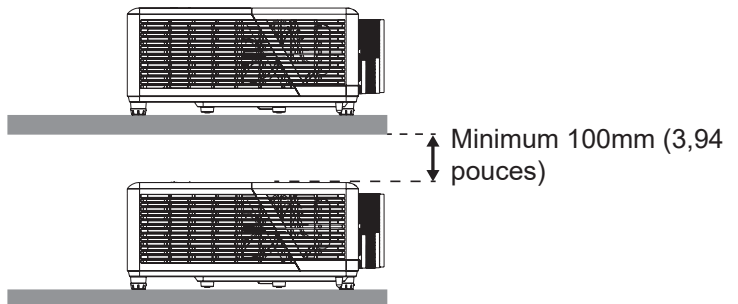
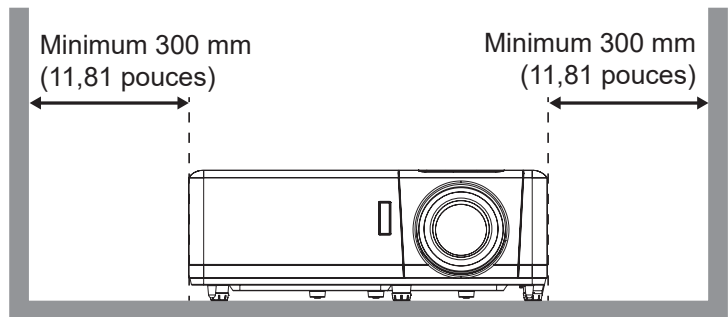
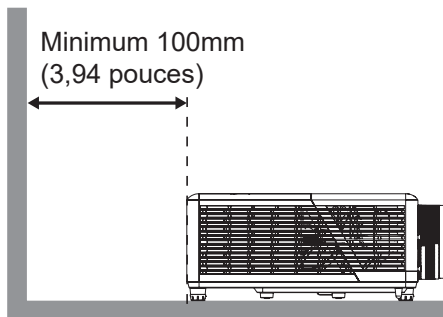

- Assurez-vous que les orifices d'arrivée ne recyclent pas l'air chaud provenant de l'orifice d'évacuation.
- En cas d'utilisation du projecteur dans un espace clos, assurez-vous que la température de l'air environnant dans l'enceinte ne dépasse pas la température de fonctionnement lorsque le projecteur fonctionne et que les orifices d'admission et d'évacuation d'air ne sont pas obstrués.
- Toutes les enceintes doivent réussir une évaluation thermique certifiée pour s'assurer que le projecteur ne recycle pas l'air évacué; car cela pourrait causer l'arrêt de l'appareil même si la température de l'enceinte est dans la plage de température de fonctionnement acceptable.

CONFIGURATION ET INSTALLATION

Connexion des sources au projecteur

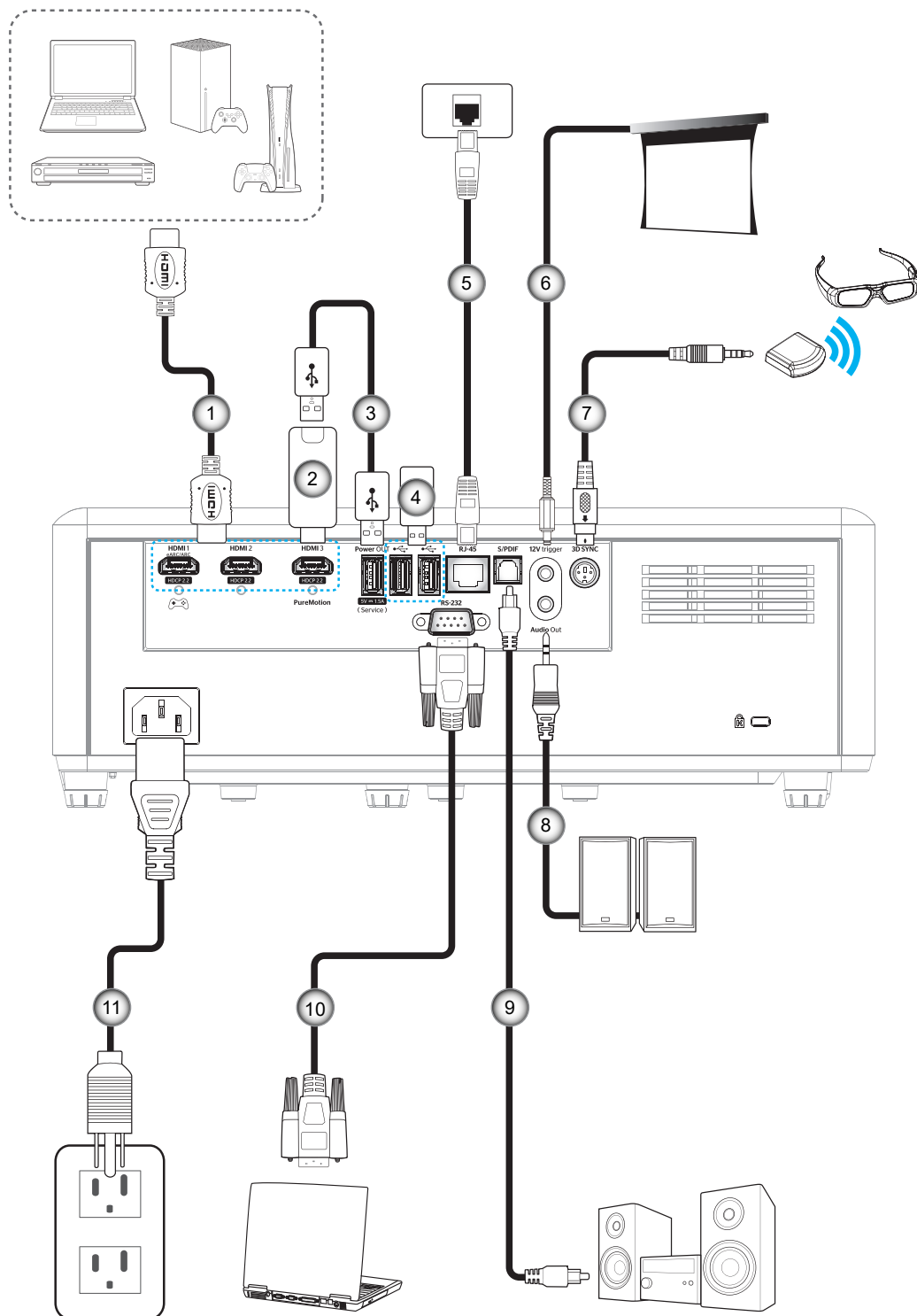

No.	Élément
1.	Câble HDMI
2.	Clé HDMI
3.	Câble Alimentation USB
4.	Disque dur USB

No.	Élément
5.	Câble RJ-45
6.	Prise 12 V CC
7.	Câble Émetteur 3D
8.	Câble de sortie audio

No.	Élément
9.	Câble de sortie S/PDIF
10.	Câble RS-232
11.	Cordon d'alimentation

Remarque : Pour garantir la meilleure qualité d'image et éviter les erreurs de connexion, nous recommandons de n'utiliser que des câbles HDMI certifiés Premium. Pour les longueurs de câble supérieures à 20-25 pieds, nous recommandons fortement l'utilisation de câbles HDMI Active Fiber.

CONFIGURATION ET INSTALLATION

Réglage de l'image projetée

Hauteur de l'image

Le projecteur est équipé d'un pied élévateur pour régler la hauteur de l'image.

1. Repérez le pied réglable que vous souhaitez régler sous le projecteur.
2. Faites tourner le pied réglable dans le sens des aiguilles d'une montre pour baisser le projecteur ou dans le sens contraire des aiguilles d'une montre pour le monter.

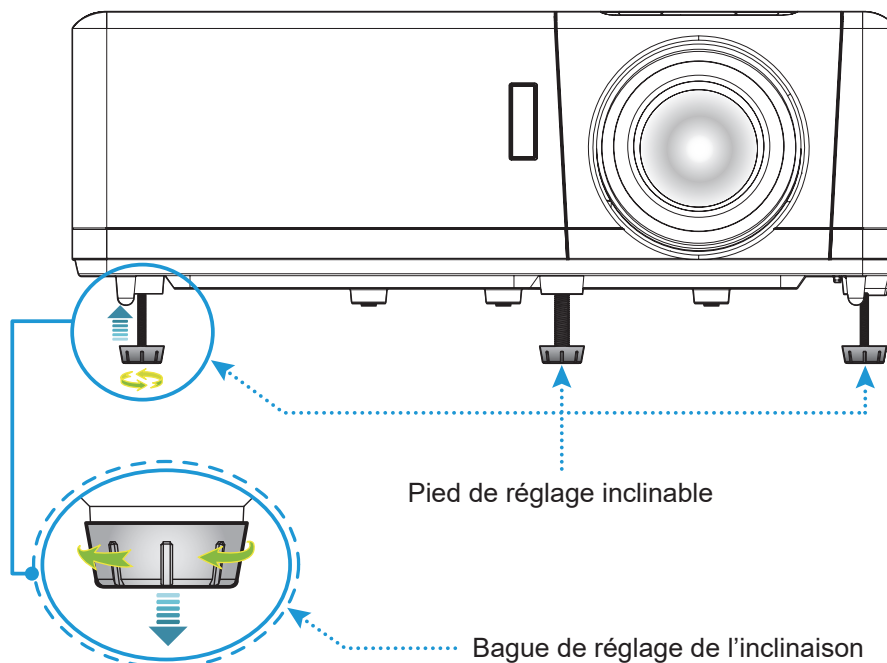

Zoom, décalage objectif et mise au point

- Pour régler la taille et la position de l'image, effectuez ce qui suit :
 - a. Pour ajuster la taille de l'image, tournez le levier de zoom dans le sens horaire ou antihoraire pour augmenter ou diminuer la taille de l'image projetée.
 - b. Pour régler la position de l'image, tournez le bouton de décalage d'objectif dans le sens horaire ou antihoraire pour régler la position de l'image projetée à la verticale.
- Pour ajuster la mise au point, tournez la bague de mise au point dans le sens horaire ou antihoraire jusqu'à ce que l'image soit nette et lisible.

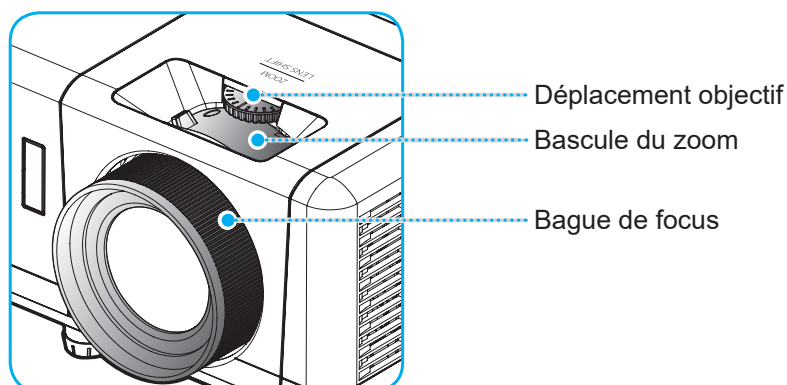

Remarque : Le projecteur se mettra au point sur une distance de 1,2 m à 8,1 m.

CONFIGURATION ET INSTALLATION

Préparation de la télécommande

Installation / remplacement de la pile

1. Utilisez une pièce de monnaie pour tourner le couvercle de la pile dans le sens inverse des aiguilles d'une montre jusqu'à ce que le couvercle s'ouvre.
2. Installez la nouvelle pile dans le logement.
Retirez l'ancienne pile et installez la nouvelle (CR2032). Assurez-vous que le côté avec un "+" est orienté vers le haut.
3. Remettez le couvercle. Utilisez ensuite une pièce de monnaie pour tourner le couvercle de la pile dans le sens des aiguilles d'une montre pour le fermer correctement.

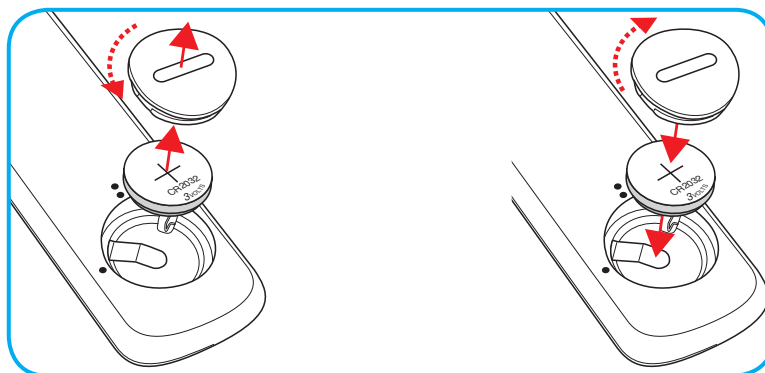

MISE EN GARDE :

Pour assurer un fonctionnement sûr, veuillez respecter les précautions suivantes :

- Utilisez une pile de type CR2032.
- Évitez tout contact avec l'eau ou un liquide.
- N'exposez pas la télécommande à l'humidité ni à la chaleur.
- Ne laissez pas tomber la télécommande.
- Si la pile a fuit dans la télécommande, essuyez soigneusement le boîtier et installez la nouvelle pile.
- Il y a risque d'explosion si la pile est remplacée par un type incorrect.
- Éliminez les piles usagées selon les instructions.

Avertissement : Ne pas avaler la pile ; risque de brûlure chimique



- Ce produit contient une pile cellule/bouton. Si la pile cellule/bouton est avalée, elle peut causer des graves brûlures internes en seulement 2 heures et peut entraîner la mort.

Avertissement : Gardez toujours les piles neuves et usagées hors de portée des enfants.



- Si le compartiment de la pile ne se ferme pas correctement, arrêtez immédiatement d'utiliser le produit et gardez-le hors de portée des enfants. Si vous pensez qu'une pile a été avalée ou est à l'intérieur d'une partie du corps, consultez immédiatement un médecin.

CONFIGURATION ET INSTALLATION

Portée effective

Le capteur à infrarouge (IR) de la télécommande se trouve sur le dessus du projecteur. Pour un fonctionnement correct, assurez-vous de tenir la télécommande à un angle inférieur à 30° (horizontalement) ou 20° (verticalement) perpendiculaire au capteur de télécommande IR du projecteur. La distance entre la télécommande et le capteur ne doit pas dépasser 7 mètres (environ 22 pieds).

Remarque : Lorsque vous dirigez la télécommande directement (à un angle de 0 degré) vers le capteur IR, la distance entre la télécommande et le capteur doit être au maximum de 10 mètres (environ 32 pieds).

- Assurez-vous de l'absence d'obstacles qui pourraient gêner le faisceau infrarouge entre la télécommande et le capteur IR sur le projecteur.
- Assurez-vous que l'émetteur IR de la télécommande n'est pas ébloui directement par la lumière du soleil ou les lampes fluorescentes.
- Gardez la télécommande à l'écart des lampes fluorescentes (plus de 2 mètres), sans quoi la télécommande pourrait mal fonctionner.
- Si la télécommande se trouve à proximité de lampes fluorescentes de type inverseur, elle pourrait occasionnellement cesser de fonctionner.
- Si la télécommande et le projecteur sont à très courte distance, la télécommande peut cesser de fonctionner.
- Lorsque vous pointez vers l'écran, la distance effective est inférieure à 7 mètres de la télécommande à l'écran, avec un reflet des faisceaux IR vers le projecteur. Cependant, la portée effective peut changer en fonction des écrans.

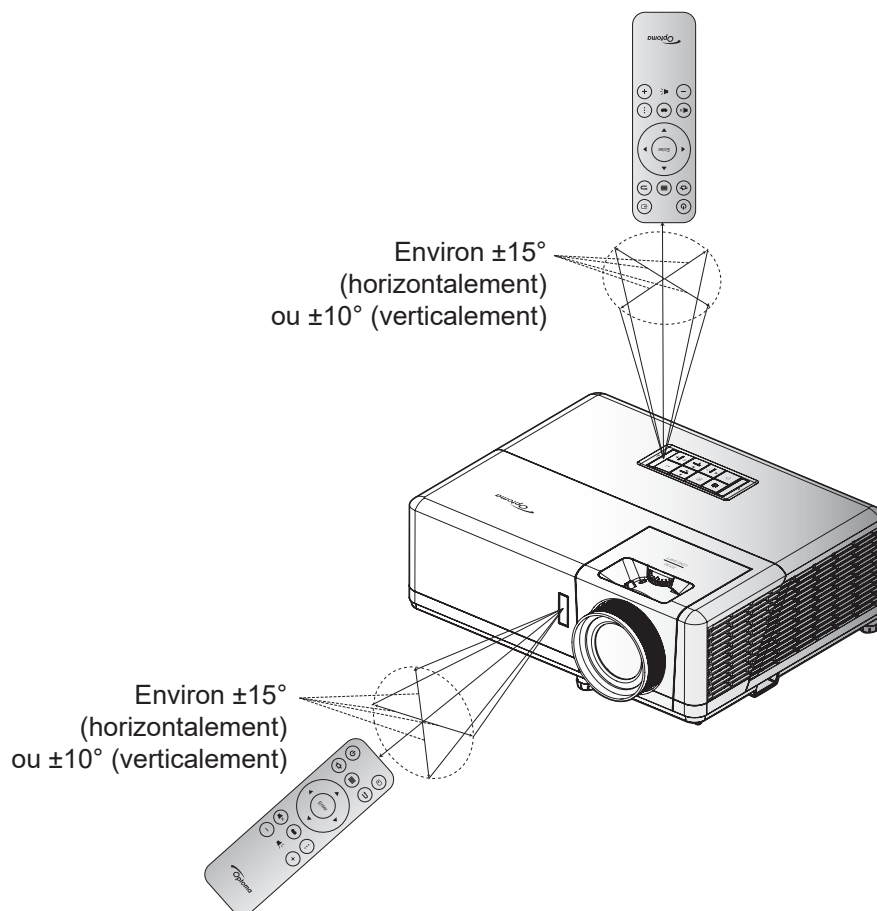

UTILISER LE PROJECTEUR

Mise sous / hors tension du projecteur

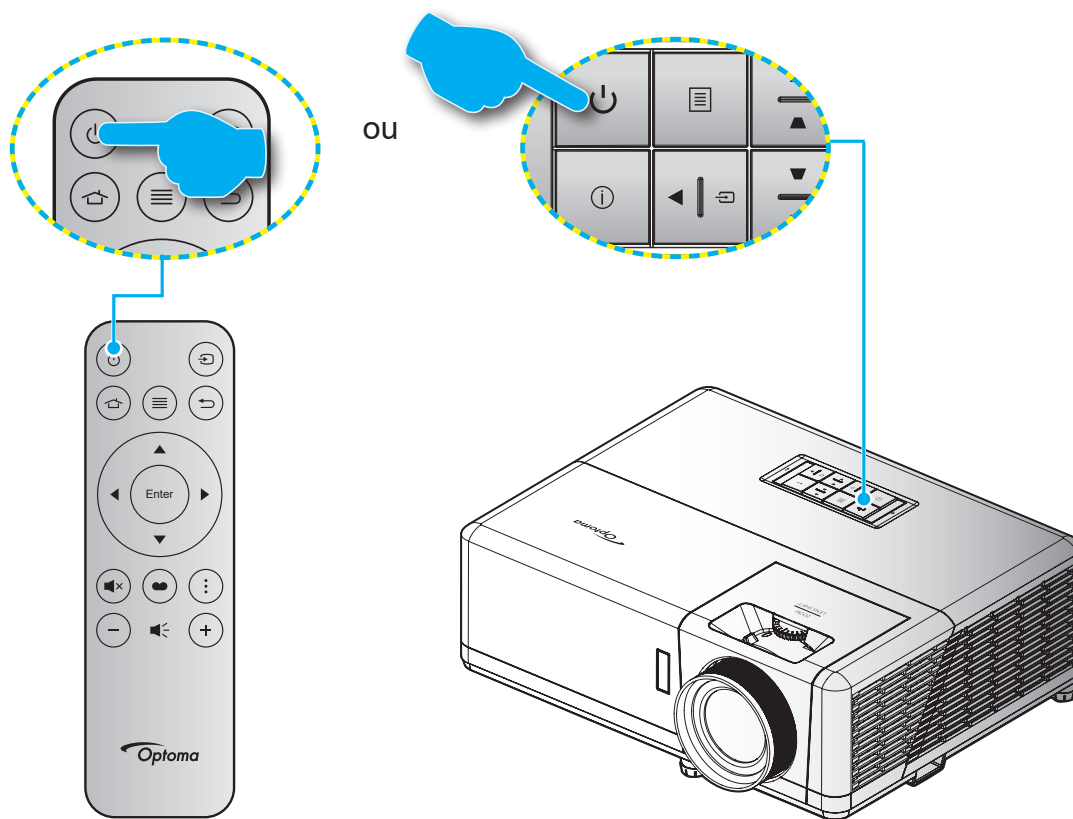

Marche

1. Branchez le cordon d'alimentation et le câble de signal/source de façon ferme. Lorsqu'il est connecté, le voyant LED Marche/Veille s'éclaire en rouge.
2. Allumez le projecteur en appuyant sur le bouton "⏻" du pavé de contrôle du projecteur ou de la télécommande.
3. Un écran de démarrage s'affichera pendant environ 10 secondes et la LED Marche/Veille clignotera en bleu.

Remarque : La première fois que vous allumez le projecteur, vous serez invité à sélectionner votre langue préférée, l'orientation de projection et d'autres paramètres.

UTILISER LE PROJECTEUR

La première fois que le projecteur est allumé, vous êtes invité à effectuer le réglage initial, notamment le choix de l'orientation de la projection, de la langue, la configuration des paramètres réseau, etc. Une fois que l'écran **Réglage terminé !** apparaît, cela indique que le projecteur est prêt à être utilisé.

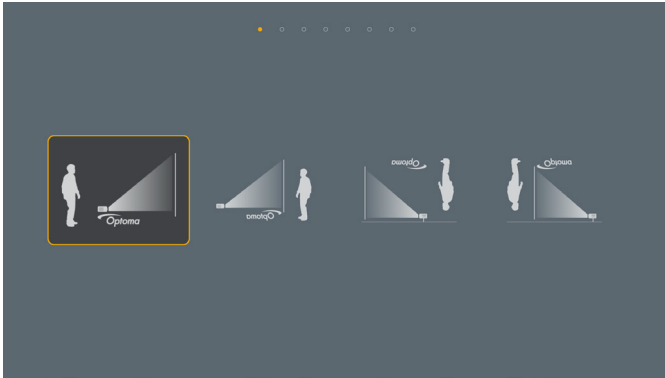

[Écran de projection]



[Écran de langue]

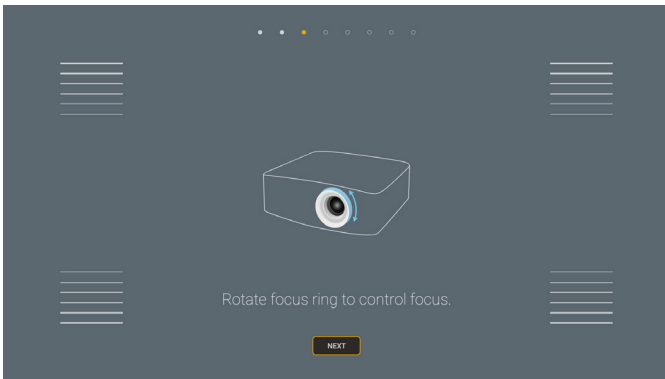

[Écran de réglage de la mise au point]

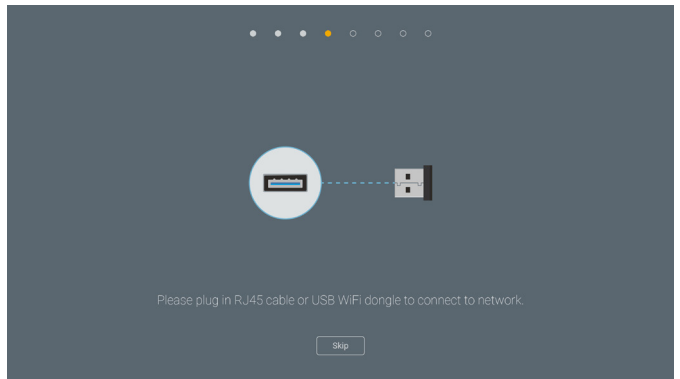

[Écran d'installation du dongle Wi-Fi]

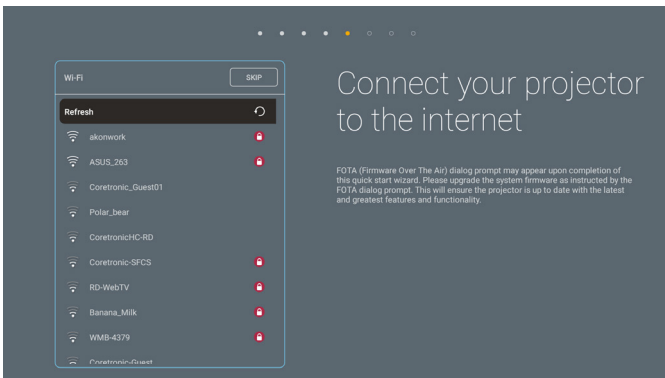

[Écran réseau]

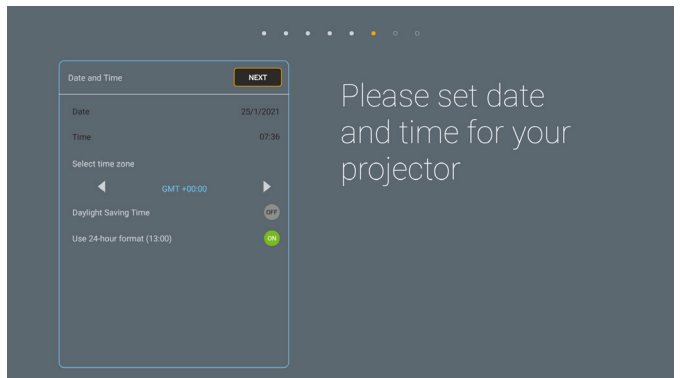

[Écran Date et heure]

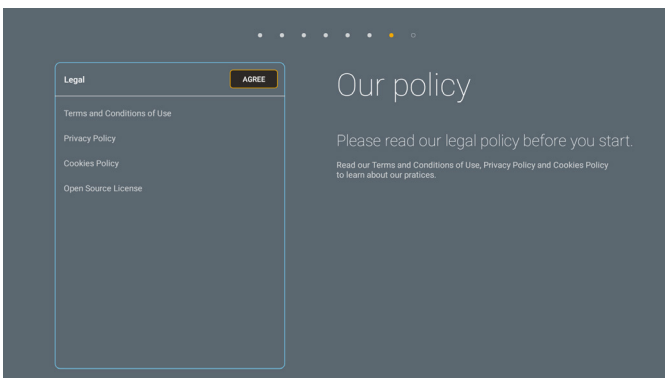

[Écran réglementaire]



[Écran Optoma Connect]

UTILISER LE PROJECTEUR

Mise hors tension

1. Éteignez le projecteur en appuyant sur le bouton "⏻" du pavé de contrôle du projecteur ou de la télécommande.
2. Le message illustré ci-dessous s'affichera :

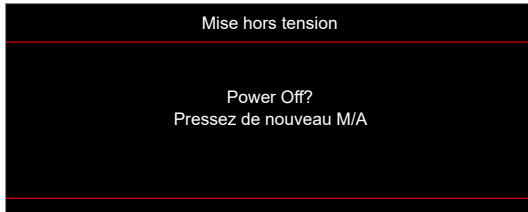

3. Appuyez à nouveau sur le bouton "⏻" pour confirmer, autrement le message disparaîtra après 15 secondes. Lorsque vous appuyez une deuxième fois sur le bouton « ⏻ », le système s'éteint.
4. Les ventilateurs de refroidissement continuent de fonctionner pendant environ 10 secondes pour le cycle de refroidissement et la DEL Marche/Veille clignotera en bleu. Lorsque le voyant DEL Marche/Veille s'allume en rouge, cela indique que le projecteur est entré en mode Veille. Si vous souhaitez rallumer le projecteur, vous devrez attendre jusqu'à ce que le projecteur ait terminé le cycle de refroidissement et qu'il soit passé en mode Veille. Lorsque le projecteur est en mode veille, appuyez une deuxième fois sur le bouton « ⏻ » pour allumer le projecteur.
5. Débranchez le cordon d'alimentation de la prise de courant et du projecteur.

Remarque : *Il est déconseillé de mettre sous tension le projecteur immédiatement après une procédure de mise hors tension.*

UTILISER LE PROJECTEUR

Sélectionner une source d'entrée

Mettez en marche la source connectée que vous souhaitez afficher à l'écran, telle qu'un ordinateur, un notebook, un lecteur vidéo, etc. Le projecteur détectera automatiquement la source. Si plusieurs sources sont connectées, appuyez sur le bouton « ↺ » du pavé de contrôle du projecteur ou de la télécommande pour sélectionner l'entrée de votre choix.

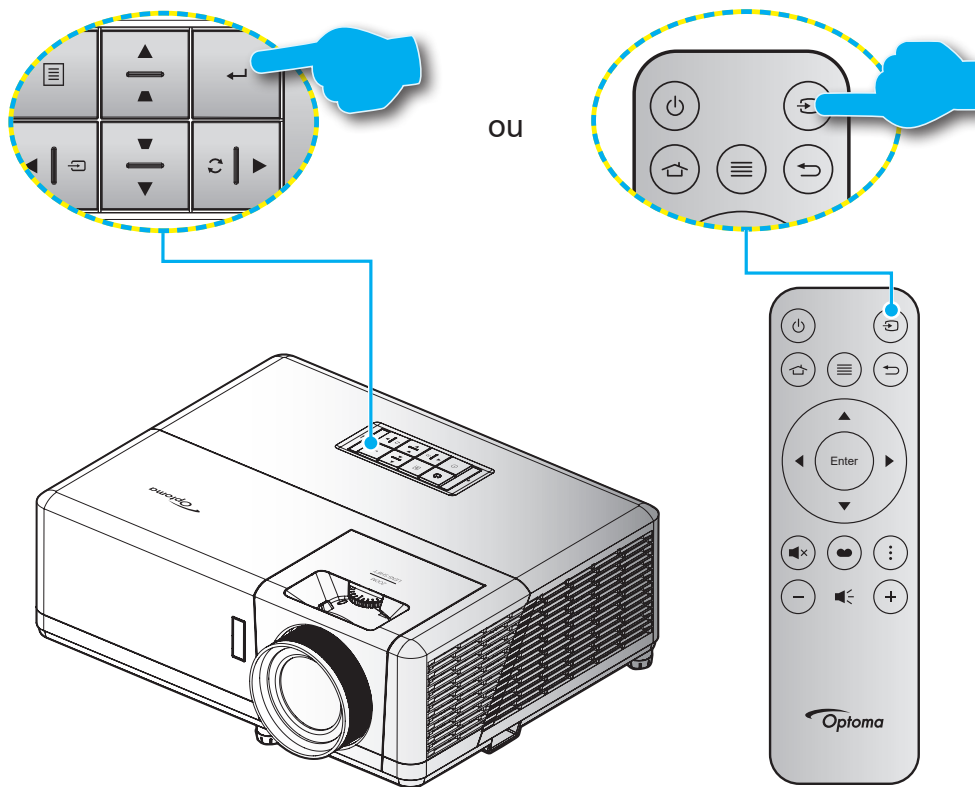

UTILISER LE PROJECTEUR

Aperçu de l'écran Accueil

L'écran d'accueil s'affiche chaque fois que vous démarrez le projecteur. Il contient la date et l'heure du système, l'état du système, des icônes pour accéder au menu OSD, au menu des réglages du projecteur, aux applis, aux sources d'entrée, etc.

Pour naviguer dans l'écran d'accueil, utilisez simplement les boutons de la télécommande.

Vous pouvez revenir à l'écran d'accueil à tout moment en appuyant sur «  » sur la télécommande, quelle que soit la position dans l'interface utilisateur.

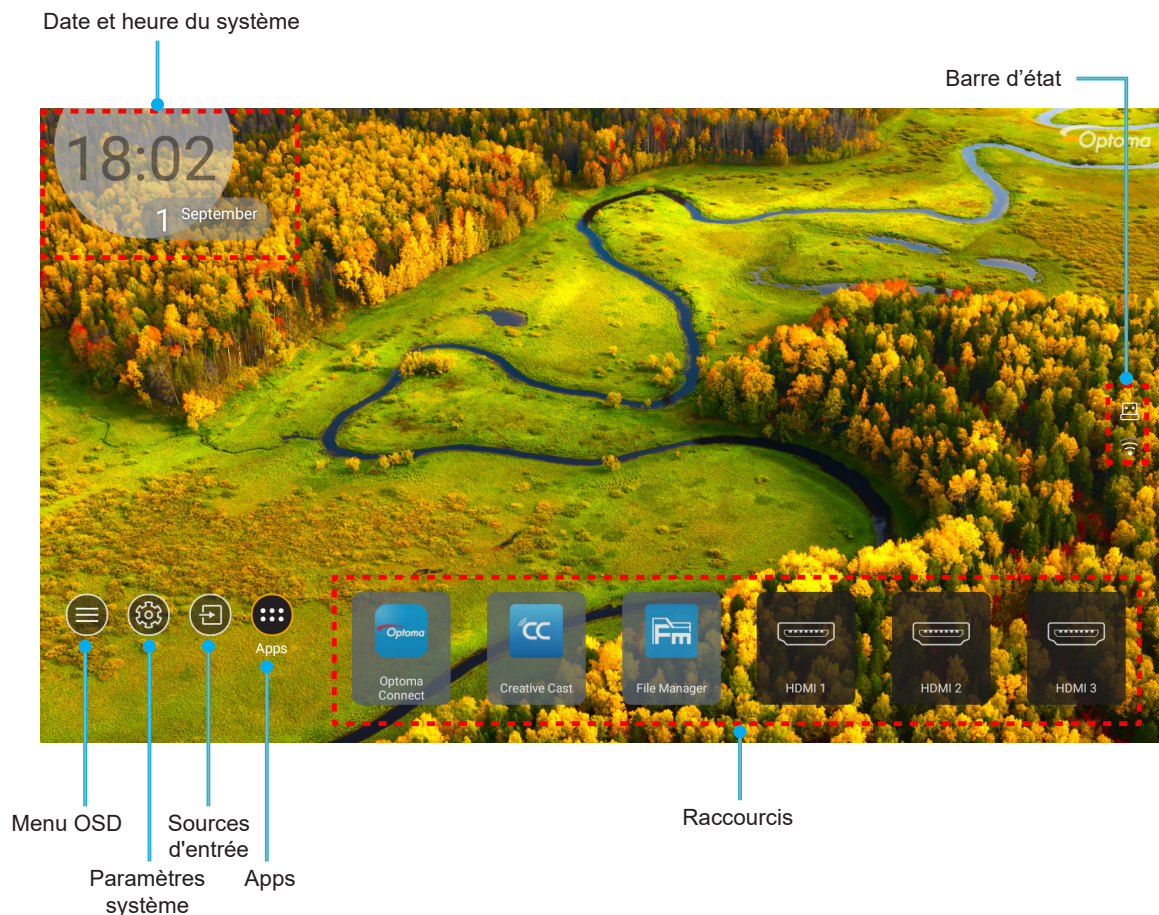

Remarque : Le menu ou l'élément sélectionné est en surbrillance orange, par exemple "Apps" sur l'image ci-dessus.

Date et heure du système

La date et l'heure sont affichées sur l'écran d'accueil si le projecteur est connecté au réseau. Le réglage par défaut est 10:00am, 2019/01/01. AM/PM apparaît uniquement si le format 24 heures est désactivé.

Pour modifier les réglages de date et d'heure, sélectionnez le champ correspondant à l'écran. La page des réglages de la date et de l'heure s'ouvre automatiquement. Effectuez ensuite les modifications.

UTILISER LE PROJECTEUR

Menu des réglages du projecteur (OSD)

Appuyez sur « ≡ » sur la télécommande ou sur l'écran d'accueil, sélectionnez le menu OSD « ⓘ » pour consulter les informations du projecteur ou gérer les divers réglages liés à l'image, à l'affichage, au 3D, à l'audio et à la configuration.

Navigation dans le menu général

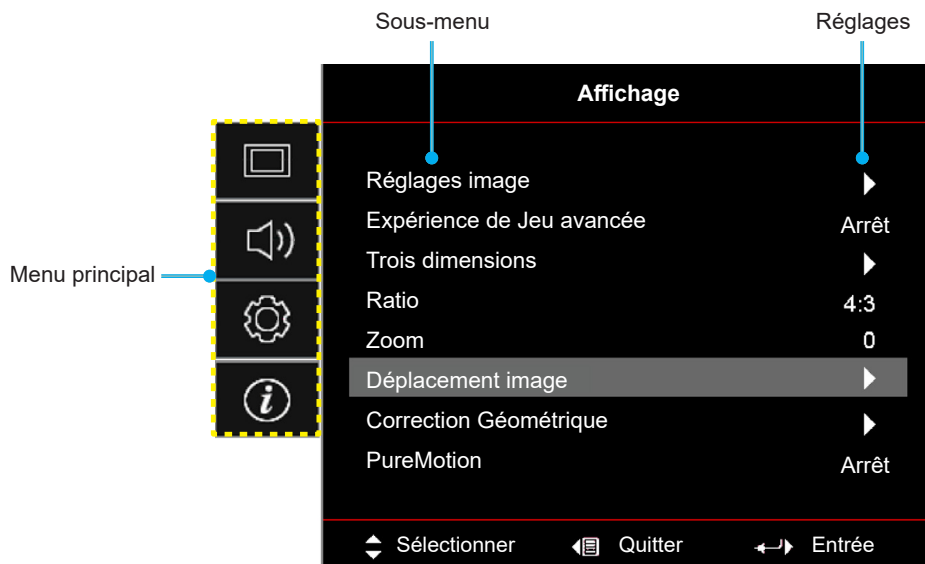

1. Lorsque l'OSD s'affiche, utilisez les touches de navigation haut et bas pour sélectionner un élément dans le menu principal. Lors de la sélection sur une page en particulier, appuyez sur « **OK** » pour entrer dans le sous-menu.
2. Appuyez sur le bouton « **Gauche** » et « **Droite** » pour sélectionner l'élément de menu souhaité. Appuyez ensuite sur « **OK** » pour ouvrir son sous-menu.
3. Appuyez sur le bouton « **Haut** » et « **Bas** » pour sélectionner l'élément souhaité dans le sous-menu.
4. Appuyez sur le bouton « **OK** » pour activer ou désactiver un réglage, ou appuyez sur le bouton « **Gauche** » et « **Droite** » pour ajuster une valeur.
5. Sélectionnez l'élément suivant à régler dans le sous-menu et modifiez comme décrit ci-dessus.
6. Pour quitter, appuyez sur « ↵ » (plusieurs fois si nécessaire). Le menu OSD disparaîtra et le projecteur enregistrera automatiquement les nouveaux paramètres.

UTILISER LE PROJECTEUR

Arborescence du menu OSD



Remarque : Les éléments et les caractéristiques de la structure du menu OSD dépendent du modèle et de la région. Optoma se réserve le droit d'ajouter ou de supprimer des éléments pour améliorer les performances du produit sans préavis.

Menu principal	Sous-menu 1	Sous-menu 2	Sous-menu 3	Sous-menu 4	Valeurs	
Affichage	Réglages image	Mode Affichage	Mode [Vidéo]		Cinéma	
					HDR	
					HLG	
					HDR SIM.	
					Jeu	
					Référence	
					Lumineux	
					Utilisateur	
					Trois dimensions	
					ISF Jour	
					ISF Nuit	
			ISF 3D			
			Couleur du Mur		Arrêt [Val. par défaut]	
					Tableau noir	
					Jaune léger	
					Vert léger	
					Bleu léger	
					Rose	
			Plage dynamique	HDR/HLG		Gris
						Arrêt
				Mode Image HDR		Automatique [Val. par défaut]
						Lumineux
						Standard [Val. par défaut]
				Mode image HLG		Film
						Détails
						Lumineux
				Luminosité HDR	Standard [Val. par défaut]	
					Film	
					Détails	
					0 ~ 10	
				Luminosité		-50 ~ 50
				Contraste		-50 ~ 50
				Netteté		1 ~ 15
		Couleur		-50 ~ 50		
		Teinte		-50 ~ 50		





UTILISER LE PROJECTEUR

Menu principal	Sous-menu 1	Sous-menu 2	Sous-menu 3	Sous-menu 4	Valeurs			
Affichage	Réglages image	Gamma	Film					
			Vidéo					
			Graphique					
			Standard(2.2)					
			1.8					
			2.0					
			2.4					
			Trois dimensions					
		Param. coul		BrilliantColor™			1 ~ 10	
					Temp. Couleur		Chaud	
							Standard	
							Blanc froid	
						Froid		
				Correspondance Couleurs	Couleur		Rouge	
							Vert	
							Bleu	
							Cyan	
							Jaune	
							Magenta	
							Blanc(*)	
							Teinte / R(*)	-50~50 [Val. par défaut : 0]
							Saturation / G(*)	-50~50 [Val. par défaut : 0]
							Gain / B(*)	-50~50 [Val. par défaut : 0]
				Gain/Tendance RVB		Remise à zéro	Annuler [Val. par défaut]	
							Oui	
						Quitter		
						Gain rouge	-50 ~ 50	
						Gain vert	-50 ~ 50	
						Gain Bleue	-50 ~ 50	
						Tendance rouge	-50 ~ 50	
						Tendance verte	-50 ~ 50	
				Tendance Bleue	-50 ~ 50			
				Echelle Chroma. (Entrée non HDMI)		Remise à zéro	Annuler [Val. par défaut]	
	Oui							
Echelle Chroma. (Entrée HDMI)				Quitter				
					Automatique [Val. par défaut]			
			RVB					
			YUV					
			Automatique [Val. par défaut]					
			RGB(0~255)					
			RGB(16~235)					
			YUV					



UTILISER LE PROJECTEUR

Menu principal	Sous-menu 1	Sous-menu 2	Sous-menu 3	Sous-menu 4	Valeurs	
Affichage	Réglages image	Mode Lumineux			DynamicBlack	
					Eco.	
					Puissance const Puissance =100%/95%/90%/85%/80%/75%/70%/65%/60%/55%/50%	
					Lumin constante Puissance=85%/80%/75%/70%	
		Remise à zéro				
	Expérience de Jeu avancée					Arrêt
						Marche
	Trois dimensions	Mode 3D				Arrêt [Val. par défaut]
						Marche
		Inversion 3D Sync				Marche
	Ratio					Arrêt [Val. par défaut]
						4:3
						16:9
						21:9
						32:9
						Étirage-V (sauf les modèles SVGA XGA)
						Plein écran
						Automatique
	Zoom					-5~25 [Val. par défaut : 0]
	Déplacement image	H 				-100~100 [Val. par défaut : 0]
		V 				-100~100 [Val. par défaut : 0]
	Correction Géométrique	Quatre coins				
		Trapèze H.				-30~30 [Val. par défaut : 0]
		Trapèze V				-30~30 [Val. par défaut : 0]
		Trapèze auto				Arrêt
						Marche [Val. par défaut]
		Déformation 3x3				
Remise à zéro						
PureMotion	PureMotion				Arrêt	
					1	
					2	
					3 [Val. par défaut]	
Audio	Mode audio				Sortie haut-parleur/audio [Val. par défaut]	
					SPDIF / eARC	
	Muet					Arrêt [Val. par défaut]
						Marche
	Volume					0~10 [Val. par défaut : 5]
	Format sortie numérique					Bitstream
					PCM	
Délai audio	Délai haut-parleur interne				Automatique [Val. par défaut]	
					-50~+50 [Val. par défaut : 0]	

UTILISER LE PROJECTEUR

Menu principal	Sous-menu 1	Sous-menu 2	Sous-menu 3	Sous-menu 4	Valeurs		
Réglages	Projection				Avant  [Val. par défaut]		
					Arrière 		
					Plafond haut 		
					Arrière haut 		
	Réglages puissance	Allumage direct				Arrêt [Val. par défaut]	
						Marche	
		Signal marche				Arrêt [Val. par défaut]	
						Marche	
		Arrêt Auto (min)				0 ~ 180 (incréments de 5 min) [Val. par défaut : 20]	
		Minuteurveille(min)				0 ~ 990 (incréments de 30 min) [Val. par défaut : 0]	
			Toujours en marche				Non [Val. par défaut] Oui
	Moded'alim.(Veille)					Actif (SmartHome)	
						Eco. [Val. par défaut]	
	Alimentation USB (Veille)					Arrêt [Val. par défaut]	
						Marche	
	Sécurité	Sécurité				Arrêt	
						Marche	
		Sécurité Horloge	Mois				
			Jour				
	Heure						
	Changermotpasse					[Val. par défaut : 1234]	
	Paramètres lien HDMI	Lien HDMI				Arrêt [Val. par défaut]	
						Marche	
		TV inclusive					Non [Val. par défaut]
							Oui
		Commutation of					Mutuel [Val. par défaut]
						PJ --> Appareil	
						Appareil --> PJ	
	Commutation on					Arrêt [Val. par défaut]	
						Marche	
	Mire					Grille verte	
						Grille magenta	
					Grille Blanche		
					Blanc		
					Arrêt		
Reglages télécommande	Fonction IR				Marche [Val. par défaut]		
					Arrêt		
ID Projecteur					00 ~ 99		

UTILISER LE PROJECTEUR

Menu principal	Sous-menu 1	Sous-menu 2	Sous-menu 3	Sous-menu 4	Valeurs		
Réglages	Relais 12V				Marche		
					Arrêt [Val. par défaut]		
	Langue					English [Val. par défaut]	
						Deutsch	
						Français	
						Italiano	
						Español	
						Português	
						简体中文	
						繁體中文	
						日本語	
						한국어	
						Русский	
						Réglage Menu	
	Haut droite 						
	Centre  [Val. par défaut]						
	Bas gauche						
	Bas droite 						
	Arrêt						
	Menu Timer					5sec	
						10sec [Val. par défaut]	
	Options	Source auto				Arrêt [Val. par défaut]	
						Marche	
		Source d'Entrée					HDMI1
							HDMI2
							HDMI3
							Accueil
		Nom de l'entrée					HDMI1 Val. par défaut [Val. par défaut] / Personnaliser
							HDMI2 Val. par défaut [Val. par défaut] / Personnaliser
							HDMI3 Val. par défaut [Val. par défaut] / Personnaliser
							Accueil Val. par défaut [Val. par défaut] / Personnaliser
		Haute Altitude					Arrêt [Val. par défaut]
							Marche
	Arrêt sur image					Arrêt [Val. par défaut]	
						Marche	
	Clavier Verrouillé					Arrêt [Val. par défaut]	
						Marche	
	Info Cachées					Arrêt [Val. par défaut]	
						Marche	
	Logo					Val. par défaut [Val. par défaut]	
						Neutre	

UTILISER LE PROJECTEUR

Menu principal	Sous-menu 1	Sous-menu 2	Sous-menu 3	Sous-menu 4	Valeurs		
Réglages	Options	Couleur Arr Plan			Aucun [Par défaut pour Vidéo/Pro-AV]		
					Bleu [Par défaut pour modèle de données]		
					Rouge		
					Vert		
					Gris		
					Logo		
	Remise à zéro		Réinitialiser Menu			Annuler [Val. par défaut]	
						Oui	
			Réinitialiser aux valeurs par défaut			Annuler [Val. par défaut]	
						Oui	
Info.		Réinitialisation Android			Annuler [Val. par défaut]		
					Oui		
		Norme					
		Numéro de série					
		Source					
		Résolution			00x00		
		Taux de rafraichissement			0,00Hz		
		Mode Affichage					
		ID Projecteur			00~99		
		Mode Lumineux					
		Version de FW		Système			
				Android			
	MCU						
Adresse MAC							

UTILISER LE PROJECTEUR

Menu Affichage

Menu Réglages image

Mode Affichage

Il y a plusieurs modes d'affichage prédéfinis que vous pouvez choisir en fonction de vos préférences d'affichage. Chaque mode prédéfini a été réglé avec précision par notre équipe d'experts en couleurs afin de garantir des performances chromatiques supérieures pour un large éventail de contenus.

- **Cinéma** : Offre le meilleur équilibre de détails et de couleurs pour regarder des films.
- **HDR** : Offre des couleurs d'une grande précision, dépassant les performances chromatiques des autres modes d'affichage. Ce mode décode et affiche le contenu HDR (High Dynamic Range) pour les noirs les plus profonds, les blancs les plus lumineux et des couleurs cinématographiques vives avec la gamme de couleurs REC.2020.
Remarque : *Ce mode est automatiquement activé si HDR est réglé sur Auto (et du contenu HDR est envoyé au projecteur : Blu-ray UHD 4K, Jeux HDR UHD 1080p/4K, Vidéo en streaming UHD 4K). Lorsque le mode HDR est actif, tous les autres modes d'affichage sont grisés.*
- **HLG** : Offre des couleurs d'une grande précision, dépassant les performances chromatiques des autres modes d'affichage. Ce mode décode et affiche le contenu HLG (Hybrid Log content) pour les noirs les plus profonds, les blancs les plus lumineux et des couleurs cinématographiques vives avec la gamme de couleurs REC.2020.
Remarque :
 - *Ce mode sera automatiquement activé si HDR est réglé sur Auto (et que du contenu HLG est envoyé au projecteur). Lorsque le mode HLG est activé, tous les autres modes d'affichage sont grisés.*
 - *Seulement HDMI1 et HDMI2 prennent en charge HLG.*
- **HDR SIM.** : Améliore le contenu non HDR avec HDR (Plage dynamique étendue) simulé. Choisissez ce mode pour améliorer le gamma, le contraste et la saturation des couleurs pour le contenu non HDR (Diffusion/TV par câble 720p et 1080p, Blu-ray 1080p, Jeux non HDR, etc).
Remarque : *Ce mode peut UNIQUEMENT être utilisé avec du contenu non HDR.*
- **Jeu** : Optimise votre projecteur pour un contraste maximal et des couleurs vives vous permettant de voir les détails des ombres lorsque vous jouez à des jeux vidéo.
Remarque : *Ce mode d'affichage ne peut pas être utilisé pour visionner du contenu vidéo HDR ou jouer à des jeux HDR. Pour permettre une faible latence d'entrée, assurez-vous que le PC ou la console est connecté à HDMI1 et activez le mode Expérience de Jeu avancée.*
- **Référence** : Ce mode reproduit des couleurs aussi proches que possible de l'image de ce que le directeur voulait créer. Les paramètres couleur, température des couleurs, luminosité, contraste et gamma sont tous réglés sur la gamme de couleurs Rec.709. Sélectionnez ce mode pour une reproduction des couleurs aussi précise que possible lorsque vous regardez des films.
- **Lumineux** : Ce mode est adapté aux environnements où une luminosité très élevée est requise, comme l'utilisation du projecteur dans des pièces bien éclairées.
- **Utilisateur** : Mémorise les paramètres définis par l'utilisateur, ce qui vous permet de personnaliser les paramètres du mode d'affichage.
- **Trois dimensions** : Paramètres optimisés pour le visionnage de contenu 3D.
Remarque : *Pour profiter de l'effet 3D, vous devez disposer de lunettes 3D compatibles DLP Link. Voir la section 3D pour obtenir plus d'informations.*
- **ISF Jour** : Enregistrez les paramètres d'image calibrés par des professionnels et optimisés pour le visionnage la journée.
- **ISF Nuit** : Enregistrez les paramètres d'image calibrés par des professionnels et optimisés pour le visionnage la nuit.
- **ISF 3D** : Enregistrez les paramètres d'image calibrés par des professionnels et optimisés pour le visionnage en 3D.

Remarque :

- Les modes ISF doivent être calibrés par des professionnels. Pour déverrouiller et accéder aux modes ISF, vous devez entrer le code suivant à l'aide de la télécommande ou du clavier : Alimentation > Haut > Bas > Haut > Haut.

UTILISER LE PROJECTEUR

- Les modes ISF sont disponibles uniquement en mode Vidéo.
- Si HDR ou HLG sont activés, les options Cinéma, Jeu, Référence, et Lumineux seront grisées.

Couleur du Mur

Conçu pour ajuster les couleurs de l'image projetée lors d'une projection sur un mur sans écran. Chaque mode prédéfini a été réglé avec précision par notre équipe d'experts en couleurs afin de garantir des performances chromatiques supérieures. Il y a plusieurs modes prédéfinis que vous pouvez choisir en fonction de la couleur de votre mur. Sélectionnez parmi Arrêt, Tableau noir, Jaune léger, Vert léger, Bleu léger, Rose et Gris.

Remarque : Pour une reproduction précise des couleurs, nous vous recommandons d'utiliser un écran.

Plage dynamique

Configurez le paramètre HDR (plage dynamique haute) et son effet lors de l'affichage de vidéo à partir de lecteurs Blu-ray 4K et d'appareils de diffusion.

► HDR/HLG

- **Arrêt :** Désactivez le traitement HDR ou HLG. Lorsqu'il est réglé sur Off, le projecteur NE décode PAS le contenu HDR/HLG.
- **Automatique :** Détectez automatiquement le signal HDR.

► Mode Image HDR

- **Lumineux:** Choisissez ce mode pour des couleurs plus saturées plus lumineuses.
- **Standard:** Choisissez ce mode pour des couleurs naturelles avec un équilibre de tons chauds et froids.
- **Film:** Choisissez ce mode pour améliorer les détails et la netteté de l'image.
- **Détails:** Le signal provient de la conversion OETF pour obtenir la meilleure correspondance des couleurs et le plus haut niveau de détail.

► Mode image HLG

- **Lumineux:** Choisissez ce mode pour des couleurs plus saturées plus lumineuses.
- **Standard:** Choisissez ce mode pour des couleurs naturelles avec un équilibre de tons chauds et froids.
- **Film:** Choisissez ce mode pour améliorer les détails et la netteté de l'image.
- **Détails:** Le signal provient de la conversion OETF pour obtenir la meilleure correspondance des couleurs et le plus haut niveau de détail.

► Luminosité HDR

- Ajuste le niveau de luminosité de HDR.

Luminosité

Règle la luminosité de l'image.

Contraste

Le contraste contrôle le degré de différence entre les zones les plus claires et les plus sombres de l'image.

Netteté

Règle la netteté de l'image.

Couleur

Règle une image vidéo depuis le noir et blanc jusqu'à des couleurs pleinement saturées.

Teinte

Règle la balance des couleurs du rouge et du vert.

Gamma

Réglez le type de la courbe gamma. Après le démarrage initial et une fois le réglage précis terminé, suivez les étapes du Réglage du Gamma pour optimiser la sortie de votre image.

- **Film :** Pour le home cinéma.
- **Vidéo :** Pour la source vidéo ou TV.

UTILISER LE PROJECTEUR

- **Graphique** : Pour la source PC/Photo.
- **Standard(2.2)** : Pour les réglages standard.
- **1.8 / 2.0 / 2.4 / 2.6**: Pour une source PC/Photo spécifique. 2.4 et 2.6 peuvent également être utilisés pour le contenu vidéo et les jeux afin de permettre un contraste plus profond.
- **Trois dimensions** : Pour bénéficier de l'effet 3D, vous devez disposer de lunettes 3D. Assurez-vous que votre appareil portable/PC dispose d'une carte graphique avec tampon quadruple à sortie 120 Hz et un lecteur 3D installé.

Remarque : Ces options ne sont disponibles que si la fonction mode 3D est désactivée. En mode 3D, l'utilisateur ne peut sélectionner que « Trois dimensions » pour le réglage du Gamma.

Param. coul

Configurer les param. coul.

- **BrilliantColor™** : Ce paramètre réglable utilise un nouvel algorithme de traitement des couleurs et des améliorations pour permettre une luminosité plus importante en fournissant des couleurs vraies et dynamiques dans l'image.
- **Temp. Couleur** : Choisissez une température des couleurs entre Chaud, Standard, Cool et Froid.
- **Correspondance Couleurs** : Sélectionner les options suivantes :
 - Couleur : Ajustez le niveau de rouge (R), vert (G), bleu (B), cyan (C), jaune (Y), magenta (M) et blanc (W) de l'image.
 - Teinte : Règle la balance des couleurs du rouge et du vert.
 - Saturation : Règle une image vidéo depuis le noir et blanc jusqu'à des couleurs pleinement saturées.
 - Gain : Réglage de la luminosité de l'image.
 - Remise à zéro : Restaurez les paramètres par défaut de la correspondance Couleurs.
 - Quitter : Quitter le menu « Correspondance Couleurs ».
- **Gain/Tendance RVB**: Ces paramètres vous permettent de configurer la luminosité (gain) et le contraste (teinte) d'une image.
 - Remise à zéro : Restaurez les paramètres par défaut de gain/Tendance RVB.
 - Quitter : Quitter le menu « Gain/Tendance RVB ».
- **Espace de couleur (entrée HDMI 1 uniquement)**: Sélectionnez un type de matrice couleur approprié entre les valeurs suivantes : Automatique, RVB(0-255), RVB(16-235), et YUV.
- **Espace de couleur (HDMI2/Accueil/Composante uniquement)**: Sélectionnez un type de matrice couleur approprié entre les valeurs suivantes : Automatique, RVB(0-255), et RVB(16-235).

Remarque : La fonction Echelle Chroma n'est pas prise en charge si la source est HDMI3.

Mode Lumineux

Choisissez manuellement le pourcentage de puissance pour le mode de luminosité et ajustez les paramètres du mode de luminosité.

- **DynamicBlack** : Utilisez pour ajuster automatiquement la luminosité de l'image afin de procurer des performances de contraste optimales.
- **Eco.** : Choisissez « Eco. » pour atténuer la diode laser du projecteur, ce qui baisse la consommation de courant et prolonge la durée de vie de la diode laser.
- **Puissance const** : Choisissez le pourcentage de puissance pour le mode lumineux.
- **Lumin constante** : La luminance constante fait varier la force de la luminance LD de sorte que la luminosité reste constante au cours du temps.

Remise à zéro

Restaurez les paramètres par défaut des réglages couleur.

UTILISER LE PROJECTEUR

Menu Expérience de Jeu avancée

Activez cette fonction pour réduire les temps de réponse (latence d'entrée) à 4,5 ms* pour le port HDMI 1. Tous les paramètres géométriques (par exemple : Trapèze, Warping) seront désactivés lorsque le mode Expérience de Jeu avancée est activé. Pour plus d'informations, voir ci-dessous.

Remarque :

- Supporte uniquement HDMI1.
- *4,5ms est pris en charge uniquement par les signaux 1080p 240Hz via PC de jeu.
- La latence d'entrée par les signaux est décrit dans le tableau suivant :
- Les valeurs du tableau peuvent varier légèrement.

Timing de la source	Expérience de Jeu avancée	Sortie	Résolution de sortie	Latence d'entrée
1080p60	Marche	1080p60	1080p	17ms
1080p120	Marche	1080p120	1080p	8,6ms
1080p240	Marche	1080p240	1080p	4,4ms
4K60	Marche	4K60	4K	16,9ms
1080p60	Arrêt	1080p60	1080p	33,8ms
1080p120	Arrêt	1080p120	1080p	17ms
1080p240	Arrêt	1080p240	1080p	8,6ms
4K60	Arrêt	4K60	4K	33,7ms

- Veuillez noter que lorsque le mode "Expérience de Jeu avancée" est activé, les fonctions Trois dimensions, Ratio, Zoom, Déplacement image, et Correction Géométrique seront automatiquement désactivées. Ces fonctions et paramètres seront restaurés lorsque le "Mode Expérience de Jeu avancée" est désactivé.

Menu 3D

Mode 3D

Utilisez cette option pour activer/désactiver la fonction mode 3D.

Inversion 3D Sync

Utilisez cette option pour activer/désactiver la fonction Inversion 3D Sync.

Menu Rapport d'aspect

Sélectionner le ratio de l'image affichée entre les options suivantes :

- **4:3** : Ce format est pour des sources d'entrée 4:3.
- **16:9/21:9/32:9**: Ces formats sont pour des sources d'entrée 16:9/21:9/32:9, par exemple les HDTV et les DVD améliorés pour TV à grand écran.
- **Étirage-V**: Ce mode étire verticalement une image 2.35:1 en supprimant les barres noires.
- **Plein écran**: Utilisez ce rapport d'aspect 2,0:1 spécial pour afficher les films au format 16:9 et 2,35:1 sans barres noires en haut et en bas de l'écran.
- **Automatique**: Sélectionne automatiquement le format d'affichage approprié.

Remarque :

- Informations détaillées sur le mode Étirage-V :
 - Certains DVDs au format Boîte à lettres ne sont pas compatibles avec les TVs 16x9. Dans cette situation, l'image aura l'air incorrecte si l'image est affichée en mode 16:9. Pour résoudre ce problème, veuillez essayer d'utiliser le mode 4:3 pour regarder cette sorte de DVD. Si le contenu n'est pas 4:3, il y aura des barres noires autour de l'image dans l'affichage 16:9. Pour ce type de contenu, vous pouvez utiliser le mode Étirage-V pour remplir l'image sur l'affichage 16:9.
 - Si vous utilisez un objectif anamorphique externe, ce mode Étirage-V vous permet également de regarder un contenu 2,35:1 (comprenant les DVD anamorphiques et les films HDTV) dont la largeur anamorphique prise en charge est améliorée pour l'affichage 16x9 dans une image 2,35:1 large. Dans ce cas, il n'y a pas de barres noires. La puissance et la résolution verticale de la source lumineuse sont complètement utilisées.

UTILISER LE PROJECTEUR

- Pour utiliser le format Plein écran, procédez comme suit :
 - a) Réglez le ratio d'écran sur 2,0:1.
 - b) Sélectionnez le format « Plein écran ».
 - c) Alignez correctement l'image du projecteur sur l'écran.

Table d'étirement UHD 4K:

Écran 16:9	480i/p	576i/p	720p	1080i/p	2160p
4x3	Redimensionner en 2880 x 2160.				
16x9	Redimensionner en 3840 x 2160.				
LBX	Obtenez l'image 3840 x 1620 centrale, puis étirez-la en 3840 x 2160 pour l'affichage.				
Natif	Mappage au centre 1:1. Aucune mise à l'échelle ne sera effectuée ; la résolution affichée dépend de la source d'entrée.				
Automatique	- Si la source est en 4:3, le type d'écran est mis à l'échelle en 2880 x 2160. - Si la source est en 16:9, le type d'écran est mis à l'échelle en 3840 x 2160. - Si la source est en 15:9, le type d'écran est mis à l'échelle en 3600 x 2160. - Si la source est en 16:10, le type d'écran est mis à l'échelle en 3456 x 2160.				

Règle de mappage automatique :

	Résolution d'entrée		Automatique/Mise à l'échelle	
	Résolution-H	Résolution-V	3840	2160
4:3	800	600	2880	2160
	1024	768	2880	2160
	1280	1024	2880	2160
	1400	1050	2880	2160
	1600	1200	2880	2160
Portable large	1280	720	3840	2160
	1280	768	3600	2160
	1280	800	3456	2160
SDTV	720	576	2700	2160
	720	480	3240	2160
HDTV	1280	720	3840	2160
	1920	1080	3840	2160

UTILISER LE PROJECTEUR

Menu Zoom

Utilisez pour réduire ou agrandir une image sur l'écran de projection.

Remarque : Les paramètres de zoom sont conservés lors de la mise sous tension du projecteur.

Menu Déplacement image

Ajustez la position de l'image projetée horizontalement (H) ou verticalement (V).

Remarque : La taille de l'image est légèrement réduite lors du réglage de la distorsion trapézoïdale horizontale et verticale.

Menu Correction Géométrique

- **Quatre coins:** Ce paramètre permet d'ajuster l'image projetée à partir de chaque coin pour obtenir une image carrée lorsque la surface de projection n'est pas de niveau.
Remarque : Pendant le réglage des Quatre coins, les menus Zoom, Rapport d'aspect et Déplacement image sont désactivés. Pour activer Zoom, Rapport d'aspect et Déplacement image, réinitialisez les réglages de Quatre coins aux valeurs par défaut de l'usine.
- **Trapèze H.:** Réglez horizontalement la distorsion de l'image et créez une image plus carrée. La distorsion horizontale est utilisée pour corriger une image trapézoïdale dans laquelle les bords gauche et droit de l'image sont inégaux en longueur. Ceci est destiné à être utilisé avec les applications sur l'axe horizontalement.
- **Trapèze V:** Réglez verticalement la distorsion de l'image et créez une image plus carrée. La distorsion verticale permet de corriger une image trapézoïdale dans laquelle les bords supérieur et inférieur sont inclinés vers un des côtés. Cela peut servir pour les applications sur axe vertical.
- **Trapèze auto:** Ajuster automatiquement la distorsion de l'image provoquée par l'inclinaison du projecteur.
- **Déformation 3x3:** Ajustez la distorsion de l'image avec une valeur de correction de 9 points.

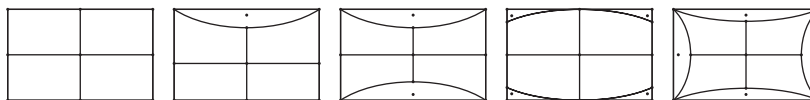

- **Remise à zéro:** Restaurez les paramètres par défaut de la connexion géométrique.

Remarque : Lorsque vous utilisez le mode *Expérience de Jeu avancée*, 4 coins, Déformation horizontale, Déformation verticale et Déformation 3x3 sont désactivés car ces paramètres ont un impact sur la latence d'entrée. Si vous prévoyez d'utiliser le mode *Expérience de Jeu avancée* avec une faible latence d'entrée, nous vous recommandons fortement de configurer le projecteur sans utiliser les paramètres 4 coins, Déformation horizontale, Déformation verticale et Déformation 3x3.

Menu PureMotion

Grâce à une technologie d'interpolation d'images sophistiquée, PureMotion élimine le flou de mouvement ou les sauts de l'image, même dans les séquences d'action à grande vitesse. Sélectionnez entre Arrêt, 1, 2, 3 pour les différents niveaux de lissage de mouvement.

Remarque : PureMotion est pris en charge uniquement si la source est HDMI3.

UTILISER LE PROJECTEUR

Menu audio

Mode audio

Choisissez le mode audio approprié.

Remarque :

- *Le mode audio sélectionné sera appliqué à toutes les sources :*
- *Le projecteur détecte automatiquement le mode Sortie haut-parleur/audio.*
- *La fonction eARC est prise en charge uniquement si la source est HDMI1 (IT6807).*
- *Si le format audio d'entrée actuel n'est pas PCM, le système se resynchronisera après le changement de mode audio.*

Muet

Utilisez cette option pour désactiver temporairement le son.

- **Arrêt:** Choisissez « Arrêt » pour désactiver le mode muet.
- **Marche:** Choisissez « Marche » pour activer le mode muet.

Remarque : *La fonction Muet affecte le volume du haut-parleur interne et du haut-parleur externe.*

Volume

Ajustez le niveau du volume.

Format sortie numérique

Choisissez le format de sortie numérique approprié.

Remarque :

- *Le format de sortie numérique ne peut être sélectionné que si le mode audio est réglé sur SPDIF / eARC :*
- *Le mode audio numérique est pris en charge uniquement si la source est HDMI3 (848).*

Délai audio

Choisissez le délai audio du haut-parleur interne.

Remarque :

- *Le format de sortie numérique ne peut être sélectionné que si le mode audio est réglé sur SPDIF / eARC :*
- *Le mode audio numérique est pris en charge uniquement si la source est HDMI3 (848).*

UTILISER LE PROJECTEUR

Menu Réglages

Projection

Sélectionner la projection préférée entre devant, arrière, plafond haut, et arrière haut.

Réglages puissance

Réglez les paramètres d'alimentation.

- **Allumage direct:** Choisissez « Marche » pour activer le mode Allumage Direct. Le projecteur s'allumera automatiquement lorsqu'il est fourni de l'alimentation secteur, sans avoir à appuyer sur le bouton « Puissance » sur le pavé du projecteur ou de la télécommande.
- **Signal marche:** Choisissez « Marche » pour activer le mode Signal Marche. Le projecteur s'allumera automatiquement lorsqu'un signal est détecté, sans avoir à appuyer sur le bouton « Alimentation » sur le pavé du projecteur ou de la télécommande.

Remarque :

- *Cette fonction s'applique aux sources VGA et HDMI.*
- *Signal Marche ne peut être utilisée qu'avec un seul port HDMI à la fois. Signal Marche ne fonctionnera pas si plus d'un appareil source est connecté au projecteur. Si plus d'un appareil source est utilisé avec Signal Marche, veuillez utiliser un commutateur HDMI.*
- **Arrêt Auto (min):** Règle l'intervalle du compte à rebours. Le compte à rebours débutera lorsqu'il n'y a aucun signal envoyé au projecteur. Le projecteur s'éteindra automatiquement une fois le compte à rebours écoulé (en minutes).
- **Minuteur veille (min):** Réglez la minuterie de veille.
 - **Minuteur veille (min) :** Règle l'intervalle du décompte. Le compte à rebours débutera/ qu'il y ait un signal ou non envoyé au projecteur. Le projecteur s'éteindra automatiquement une fois le compte à rebours écoulé (en minutes).

Remarque : *La minuterie de veille (Sleep Timer) est réinitialisée à chaque fois lorsque le projecteur est éteint.*

- **Toujours en marche :** Cochez pour toujours en marche la minuterie de veille.
- **Mode d'alim. (Veille):** Réglez les paramètres du mode d'alimentation.
 - **Actif (SmartHome):** Choisissez « Actif (SmartHome) » pour revenir à la veille normale.
 - **Eco. :** Choisissez « Eco. » pour réduire encore plus la consommation < 0,5W.
- **Alimentation USB (Veille):** Activez ou désactivez la fonction Alimentation USB lorsque le projecteur est en mode veille.

Sécurité

Réglez les paramètres de sécurité.

- **Sécurité:** Activez cette fonction pour demander un mot de passe avant d'utiliser le projecteur.
 - **Arrêt :** Choisissez « Arrêt » pour pouvoir allumer le projecteur sans vérification du mot de passe.
 - **Marche :** Choisissez « Marche » pour utiliser la vérification de sécurité lors de la mise sous tension du projecteur.
- **Remarque :** *Le mot de passe par défaut est 1234.*
- **Sécurité Horloge:** Permet de sélectionner la fonction de minuterie (Mois/Jour/Heure) pour définir le nombre d'heures pendant lesquelles le projecteur peut être utilisé. Une fois que le temps s'est écoulé, vous devrez à nouveau entrer votre mot de passe.
- **Changer mot passe:** Utilisez pour définir ou modifier le mot de passe qui est demandé lorsque vous allumez le projecteur.

UTILISER LE PROJECTEUR

Paramètres lien HDMI

Remarque : Lorsque vous connectez des appareils compatibles HDMI CEC au projecteur avec des câbles HDMI, vous pouvez les contrôler sur le même état mise sous tension ou mise hors tension avec la fonction de contrôle de Lien HDMI du menu à l'écran du projecteur. Ceci vous permet d'ajouter un appareil ou plusieurs à un groupe Mise sous tension ou Mise hors tension avec la fonction Lien HDMI. Dans une configuration typique, votre lecteur DVD peut être relié au projecteur via un amplificateur ou système home cinéma.

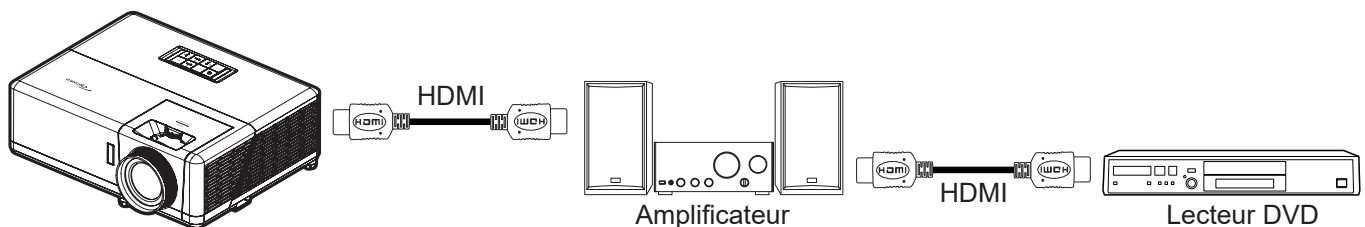

- **Lien HDMI:** Activez/désactivez la fonction Lien HDMI.
- **TV inclusive:** Si les paramètres sont réglés sur « Oui » alors les options de mise sous tension et hors tension seront disponibles.
- **Commutation of:** Alimentation CEC sur commande.
 - Mutuel : Le projecteur et l'appareil CEC seront allumés en même temps.
 - PJ --> Appareil : L'appareil CEC ne sera allumé qu'une fois le projecteur allumé.
 - Appareil --> PJ : Le projecteur ne sera allumé qu'une fois l'appareil CEC allumé.
- **Commutation on:** Activez cette fonction pour permettre au Lien HDMI et au projecteur de s'éteindre en même temps automatiquement.

Mire

Sélectionner la mire parmi Green Grid, Magenta Grid, White Grid, blanc ou désactivez cette fonction (arrêt).

Reglages télécommande

- **Fonction IR:** Réglez le paramètre de la fonction IR.
 - Marche : Choisissez « Marche », le projecteur pourra fonctionner avec la télécommande à partir des récepteurs IR supérieur et avant.
 - Arrêt : Choisissez « Arrêt », le projecteur ne pourra pas fonctionner avec la télécommande. En sélectionnant « Arrêt », vous pourrez utiliser les touches du pavé.

ID Projecteur

La définition ID peut être configurée par menu (plage 0~99), et permet à l'utilisateur de contrôler un projecteur individuel en utilisant la commande RS232.

Relais 12V

Utilisez cette fonction pour activer ou désactiver le déclencheur.

Remarque : Prise mini jack 3,5mm qui sort 12V 500mA (max.) pour le contrôle du système de relais.

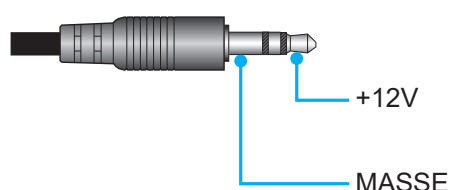

- **Marche:** Choisissez « Marche » pour activer le déclencheur.
- **Arrêt :** Choisissez « Arrêt » pour désactiver le déclencheur.

UTILISER LE PROJECTEUR

Options

Configurez les options du projecteur.

- **Langue:** Sélectionnez le menu OSD multilingue parmi anglais, allemand, français, italien, espagnol, portugais, chinois simplifié, chinois traditionnel, japonais, coréen et russe.
- **Réglage Menu:** Réglez la position du menu sur l'écran et configurez les paramètres de temporisation du menu.
 - Pos. Menu : Sélectionner la position du menu sur l'écran d'affichage.
 - Menu Timer : Réglez la durée pendant laquelle le menu OSD reste visible sur l'écran.
- **Source auto:** Choisissez cette option pour laisser le projecteur trouver automatiquement une source d'entrée disponible.
- **Source d'Entrée:** Choisissez la source d'entrée entre HDMI1, HDMI2, HDMI3 et Accueil.
- **Nom de l'entrée:** Utilisez pour renommer la fonction d'entrée afin de faciliter l'identification. Les options disponibles incluent HDMI1, HDMI2, HDMI3 et Accueil.
- **Haute Altitude:** Quand « Marche » est sélectionné, les ventilateurs tourneront plus vite. Cette fonctionnalité est utile dans les régions de haute altitude où l'air est raréfié.
- **Arrêt sur image:** Choisissez « Marche » ou « Arrêt » pour verrouiller ou déverrouiller le réglage des paramètres du mode d'affichage.
- **Clavier Verrouillé:** Si la fonction Clavier verrouillé est « Marche », le clavier est verrouillé. Cependant, le projecteur pourra fonctionner avec la télécommande. En sélectionnant « Arrêt », vous pourrez réutiliser le clavier.
- **Info Cachées:** Activez cette fonction pour masquer le message d'information.
 - **Arrêt:** Choisissez « Arrêt » pour afficher le message « recherche ».
 - **Marche:** Choisissez « Marche » pour masquer les messages d'info.
- **Logo:** Utilisez cette fonction pour sélectionner l'écran de démarrage désiré. Si des changements sont faits, le nouveau réglage ne prendra effet que la prochaine fois que le projecteur est allumé.
 - **Val. par défaut:** L'écran de démarrage par défaut.
 - **Neutre:** Le logo ne s'affiche pas sur l'écran de démarrage.
- **Couleur Arr Plan:** Utilisez cette fonction pour afficher un écran de couleur bleue, rouge, verte, gris, un logo ou aucun, lorsqu'il n'y a pas de signal disponible.

Remise à zéro

Réinitialise le projecteur.

- **Réinitialiser Menu:** Restaurez les réglages par défaut des paramètres du menu OSD.
- **Réinitialiser aux valeurs par défaut:** Restaurez les réglages par défaut de tous les paramètres.
- **Réinitialisation Android:** Restaurez les réglages par défaut pour les paramètres Android.

UTILISER LE PROJECTEUR

Menu Info

Affichez les informations du projecteur comme indiqué ci-dessous :

- Norme
- Numéro de série
- Source
- Résolution
- Taux de rafraichissement
- Mode Affichage
- ID Projecteur
- Mode Lumineux
- Version de FW
- Adresse MAC

UTILISER LE PROJECTEUR

Menu de réglages système

Sur l'écran d'accueil, sélectionnez le menu de réglages système «  » pour configurer différents réglages système.

Navigation dans le menu général

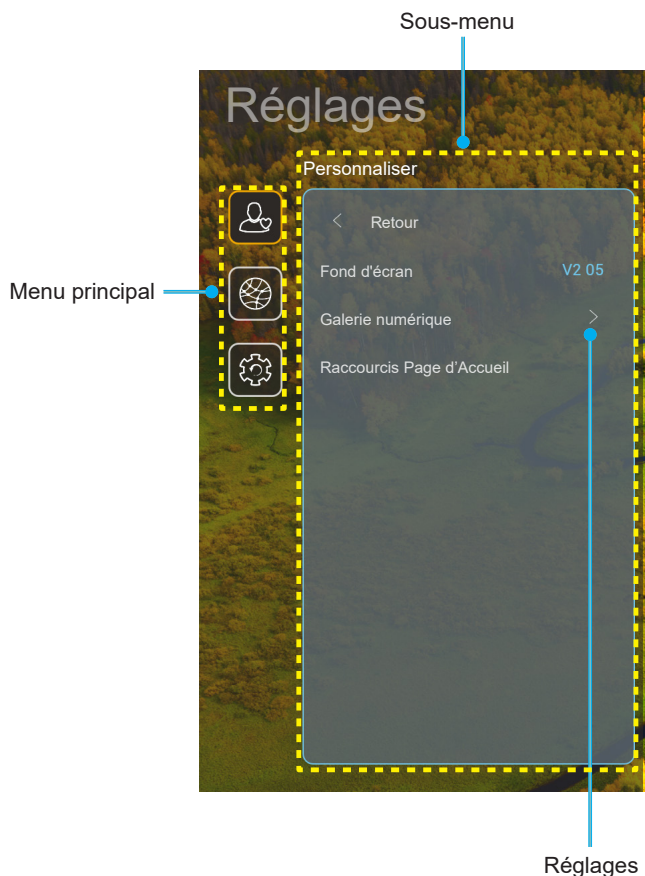

1. Lorsque le menu de réglages système s'affiche, utilisez les touches de navigation haut et bas pour sélectionner un élément dans le menu principal. Lorsque vous effectuez une sélection sur une page particulière, Appuyez sur « **OK** » ou sur le bouton « **Droite** » de la télécommande pour entrer dans le sous-menu.
2. Appuyez sur le bouton « **Gauche** » et « **Droite** » pour sélectionner l'élément de menu souhaité. Appuyez ensuite sur « **OK** » pour ouvrir son sous-menu.
3. Appuyez sur le bouton « **Haut** » et « **Bas** » pour sélectionner l'élément souhaité dans le sous-menu.
4. Appuyez sur « **OK** » ou sur le bouton « **Droite** » pour accéder aux réglages de l'élément de sous-menu sélectionné.
5. Appuyez sur le bouton « **Haut** », « **Bas** », « **Gauche** » ou « **Droite** » pour sélectionner le réglage ou appuyez sur le bouton « **Gauche** » et « **Droite** » pour ajuster la valeur (si nécessaire).
6. Appuyez sur « **OK** » pour confirmer le réglage.
7. Sélectionnez l'élément suivant à régler dans le sous-menu et modifiez comme décrit ci-dessus.
8. Pour quitter, appuyez sur « **↩** » (plusieurs fois si nécessaire). Le menu de réglages disparaît et le projecteur enregistre automatiquement les nouveaux paramètres.

UTILISER LE PROJECTEUR

Arborescence du menu des paramètres du système

Niveau 1	Niveau 2	Niveau 3	Niveau 4	Valeur			
Personnaliser	Fond d'écran	Style Optoma...					
	Raccourcis Page d'Accueil		Raccourci 1		APPLI/ Source d'entrée		
			Raccourci 2		APPLI/ Source d'entrée		
			Raccourci 3		APPLI/ Source d'entrée		
			Raccourci 4		APPLI/ Source d'entrée		
			Raccourci 5		APPLI/ Source d'entrée		
			Raccourci 6		APPLI/ Source d'entrée		
	Galerie numérique		Galerie numérique		Arrêt		
					Marche		
			Commencer après		3 mins		
					5 mins		
					10 mins		
					15 mins		
	Réseau	Sans fil	Wi-Fi		Arrêt		
				Marche [Val. par défaut]			
Réseaux SSID disponibles (Lorsque WiFi est activé)					Entrez le mot de passe pour [Nom Wi-Fi] (Lors de la saisie du mot de passe)	[Dialogue pop-up] - Titre : Entrez le mot de passe pour [Nom Wi-Fi] - Sous-titres : Mot de passe - Entrée : (Saisissez le texte) - Case à cocher : Afficher le mot de passe - Bouton : "Annuler"/ "OK"	
					Connexion Internet		
					Adresse IP		
					Adresse MAC		
					Puissance du signal		
					Paramètres Proxy	Aucun	
						Manuel	[Dialogue pop-up] Titre : Entrez un nom de domaine valide. Sous-titres : Proxy hostname Indice de saisie : proxy.example@com Bouton : "Annuler"/ "OK"
						Paramètres IP	DHCP
					Annuler	Statique	[Dialogue pop-up] Titre : Entrez une adresse IP valide. Sous-titres : Adresse IP Indice de saisie : 192.168.1.128 Bouton : "Annuler"/ "OK"
						Oublier	[Dialogue pop-up] Indice : [Nom Wi-Fi] Titre : Oublier le réseau Contenu : Votre appareil ne rejoindra plus ce réseau Wi-Fi. Bouton : "Annuler"/ "OK"

UTILISER LE PROJECTEUR

Niveau 1	Niveau 2	Niveau 3	Niveau 4	Valeur		
Réseau	Sans fil	Autres options	Connexion via WPS			
			Connexion via WPS (Entrer le code PIN)			
			Ajouter un nouveau réseau	[Dialogue pop-up] Titre : Veuillez entrer le nom du réseau Wi-Fi Entrée : (Saisissez le texte) Bouton : “Annuler”/ “OK”		
				[Dialogue pop-up] Contenu : Type de sécurité Bouton : Aucun, WEP, WPA/WPA2 PSK, 802.1xEAP		
			Point d'accès portable	Point d'accès Wi-Fi portable	Arrêt Marche	
				Nom du réseau	[Dialogue pop-up] Titre : Renommer le réseau Entrée : (Saisissez le texte) Bouton : “Annuler”/“OK”	
				Sécurité	[Dialogue pop-up] Titre : Type de sécurité Bouton : Aucun, WPA2 PSK	
				Mot de passe	[Dialogue pop-up] Titre : Changer mot passe Entrée : (Saisissez le texte) Description : Le mot de passe doit avoir au moins 8 caractères. Case à cocher : Afficher le mot de passe Bouton : “Annuler”/“OK”	
			Ethernet	Etat Réseau		(lecture seule)
				Adresse MAC		(lecture seule)
	Paramètres Proxy	Aucun				
		Manuel		Proxy hostname		
				Port contourner les domaines Proxy		
	Paramètres IP	DHCP				
		Statique		Adresse IP		
				Passerelle		
				Longueur du préfixe sous-réseau		
				DNS1 DNS2		
	Remise à zéro					

UTILISER LE PROJECTEUR

Niveau 1	Niveau 2	Niveau 3	Niveau 4	Valeur
Système	Clavier			
	Date et heure	Sélectionner le fuseau horaire		-12:00, -11:00, -10:00, -09:30, -09:00, -08:00, -07:00, -06:00, -05:00, -04:00, -03:30, -03:00, -02:00, -01:00, 00:00, +01:00, +02:00, +03:00, +03:30, +04:00, +04:30, +05:00, +05:30, +05:45, +06:00, +06:30, +07:00, +08:00, +08:30, +8:45, +09:00, +09:30, +10:00, +10:30, +11:00, +12:00, +12:45, +13:00, +14:00
		Heure d'été		Marche
		Utiliser le format 24 heures		Arrêt [Par défaut]
	Mise à jour du système			Marche
	Stockage interne			Arrêt [Par défaut]
	Légal	Termes et conditions d'utilisation		
		Politique de confidentialité		
		Politique sur les cookies		
		Licence Open Source		
Contrôle	Contrôle LAN	Smart Home		Arrêt [Par défaut]
				Marche

Remarque :

- Les fonctions varient en fonction de la définition du modèle.
- La désactivation de Smart Home désactivera la possibilité d'allumer le projecteur en utilisant la commande « Allumer » d'Alexa Smart Home ou de Google Action (par exemple : Alexa, allume le projecteur).

UTILISER LE PROJECTEUR

Personnaliser le menu

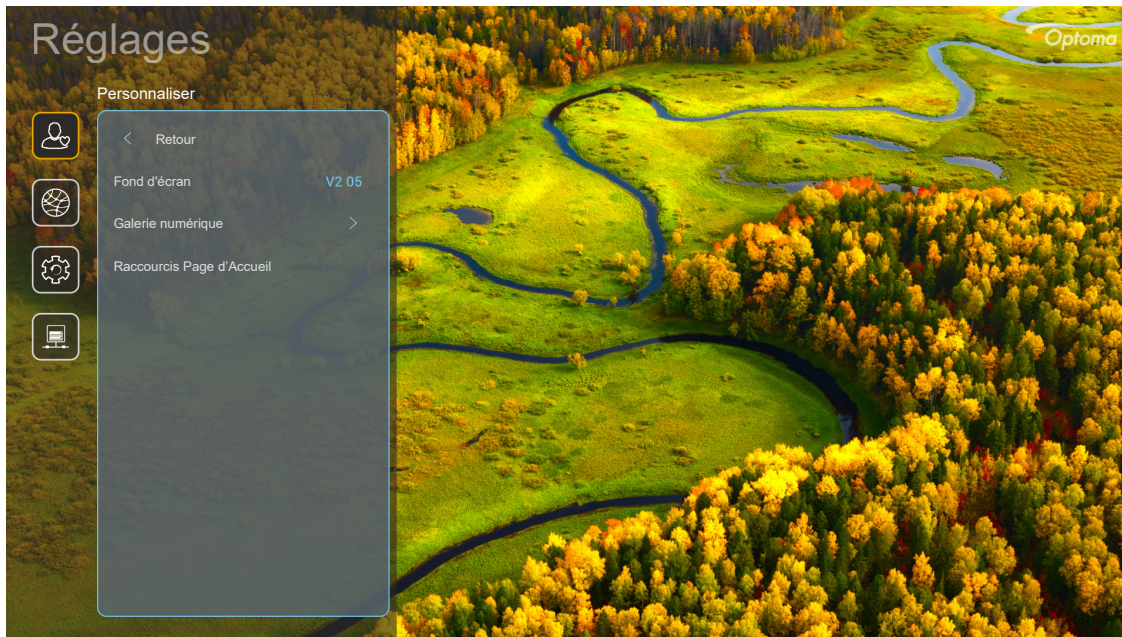

Raccourcis Page d'Accueil

Revoyez les raccourcis de l'écran d'accueil de toutes les applications ouvertes dans chaque source d'entrée. Les éléments ne peuvent pas se répéter, à l'exception de l'option "Automatique", ce qui signifie que le système mémorise jusqu'aux six dernières applis ouvertes, puis remplace les raccourcis d'applis, de sorte que l'appli la plus récente devient la première de la liste, tandis que les autres applis de la liste se décalent d'une position dans la liste.

Économiseur d'écran

Rend l'écran vide lorsque le projecteur est resté inactif pendant une longue période.

- **Économiseur d'écran:** Choisissez « Marche » pour activer la fonction Économiseur d'écran.
- **Commencer après:** Définissez le temps d'attente avant l'activation de la fonction Économiseur d'écran.

UTILISER LE PROJECTEUR

Menu Réseau

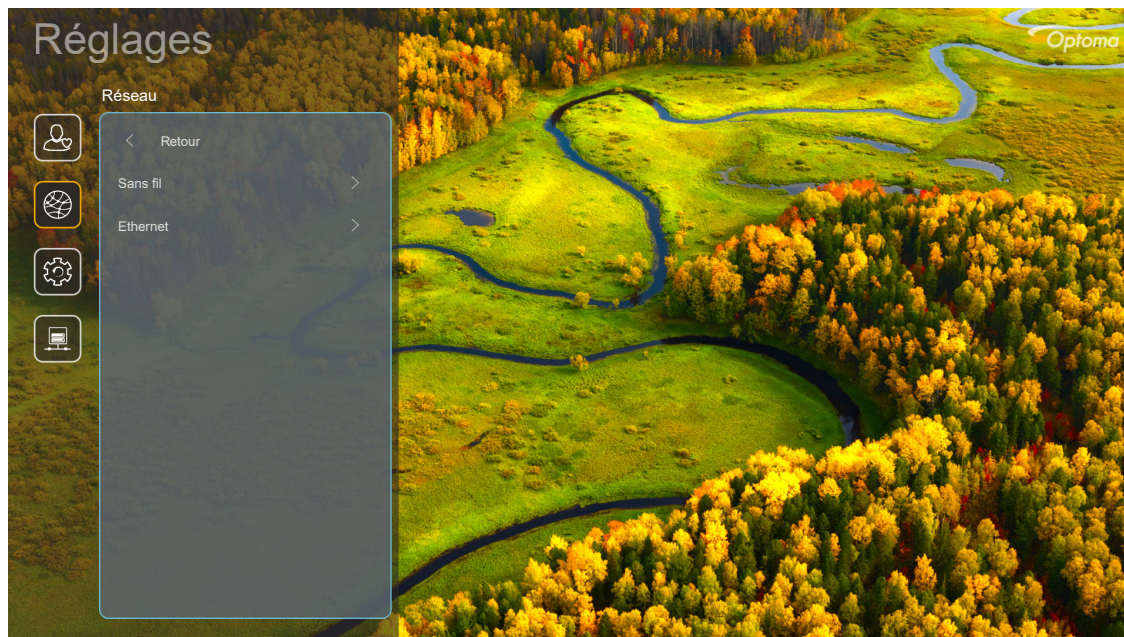

Sans fil

Configurez les réglages réseau sans fil.

- **Wi-Fi:** Réglez l'option Wi-Fi sur « Marche » pour activer la fonction de réseau sans fil.
- **Réseaux disponibles:** Sélectionnez le point d'accès sans fil de votre choix et saisissez ou configurez les paramètres de connexion nécessaires (si nécessaire), par exemple le mot de passe, les paramètres de proxy et l'adresse IP. Pour information, vous pouvez vérifier la force du signal. Choisissez « Annuler » pour revenir au menu Réseau sans enregistrer les réglages. Choisissez « Oublier » pour supprimer le profil de réseau sans fil.
Remarque : Chaque fois que vous devez saisir des symboles, le système affiche automatiquement un clavier à l'écran.
- **Autres options:** Configurez les paramètres avancés du réseau sans fil, tels que « Connexion via WPS », « Connexion via WPS (Entrer le code PIN) », « Ajouter un nouveau réseau » (entrer manuellement le nom du réseau) et « Point d'accès portable » (configurer le projecteur pour qu'il se comporte comme un point d'accès sans fil pour d'autres appareils).

Ethernet

Configurez les réglages réseau sans fil.

Remarque : Assurez-vous d'avoir connecté le projecteur au réseau local (LAN). Veuillez consulter page 15.

- **Status:** Affiche l'état de connexion du réseau (lecture seule).
- **Adresse MAC:** Affiche l'adresse MAC (lecture seule).
- **Paramètres Proxy:** Fournissez manuellement le nom d'hôte proxy, le port de connexion et les informations sur les domaines bypass proxy si requis.
- **Paramètres IP:** Activez DHCP si vous voulez que le projecteur obtienne automatiquement de votre réseau l'adresse IP et les autres paramètres de connexion. Désactivez DHCP si vous souhaitez attribuer manuellement l'adresse IP, la passerelle, la longueur du préfixe réseau et les paramètres DNS.
- **Remise à zéro:** Revenez aux réglages d'usine par défaut pour les réglages réseau.

UTILISER LE PROJECTEUR

Menu Système



Clavier

Sélectionnez la langue du clavier.

Date et heure

Configurez les réglages de la date et d'heure.

- **Sélectionner le fuseau horaire:** Sélectionnez le fuseau horaire de votre emplacement.
- **Heure d'été:** Réglez sur « Marche » si l'heure d'été est observée dans votre région.
- **Utiliser le format 24 heures:** Réglez sur « Marche » pour afficher l'heure au format 24 heures. Réglez sur « Arrêt » pour afficher l'heure au format 12 heures (AM/PM).

Mise à jour du système

Le système va rechercher automatiquement les mises à jour chaque fois que le projecteur est connecté à Internet (OTA).

Stockage interne

Visualisez l'espace de stockage interne restant.

Légal

Consultez les documents légaux y compris « Termes et conditions d'utilisation », « Politique de confidentialité » et « Politique sur les cookies ».

Remarque : Vous pouvez également consulter les documents légaux en ligne. Veuillez vous reporter aux adresses Web suivantes :

- Termes et conditions d'utilisation: <https://www.optoma.com/terms-conditions/>.
- Politique sur les cookies: <https://www.optoma.com/cookies-policy/>.
- Politique de confidentialité: <https://www.optoma.com/software-privacy-policy/>.
- Licence Open Source

Menu Contrôle

Contrôle LAN

- **Smart Home:** Réglez sur « Arrêt » pour désactiver toutes les commandes via « IoT », y compris « InfoWall ».

UTILISER LE PROJECTEUR

Sélectionner une source d'entrée

Vous pouvez sélectionner n'importe quelle source d'entrée directement sur l'écran d'accueil à l'aide d'un raccourci clavier.

Remarque : Vous pouvez personnaliser les réglages de raccourci dans « menu Paramètres du système → Personnaliser → Raccourcis Page d'Accueil ». Vous pouvez également modifier l'ordre des raccourcis sur l'écran d'accueil.

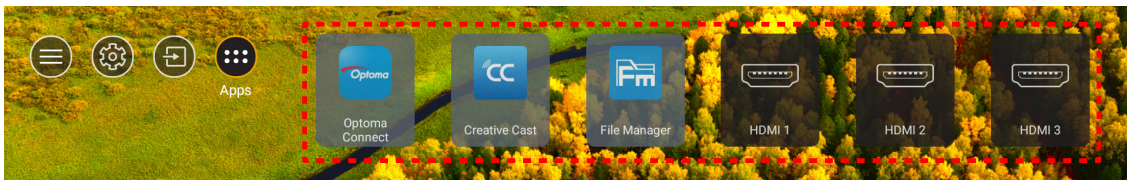

Si la source d'entrée souhaitée n'est pas visible sur l'écran d'accueil, sélectionnez «  » pour afficher toutes les options liées aux entrées. Puis sélectionnez votre source d'entrée ou sélectionnez « ACCUEIL » pour revenir à l'écran d'accueil.

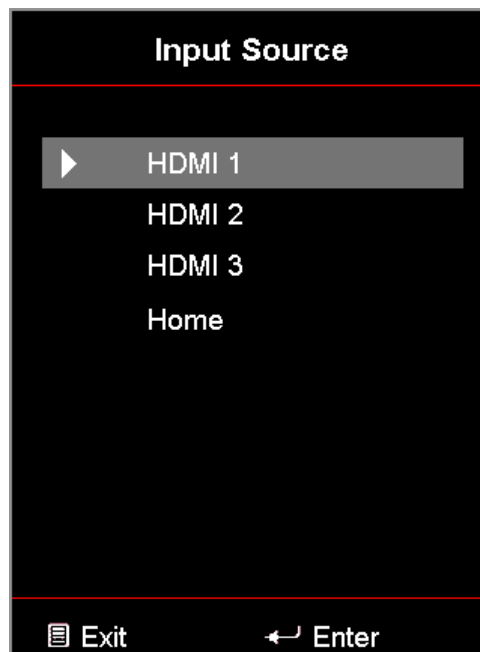



UTILISER LE PROJECTEUR

Sélection d'une appli

Vous pouvez sélectionner n'importe quelle appli directement sur l'écran d'accueil à l'aide d'un raccourci d'appli.

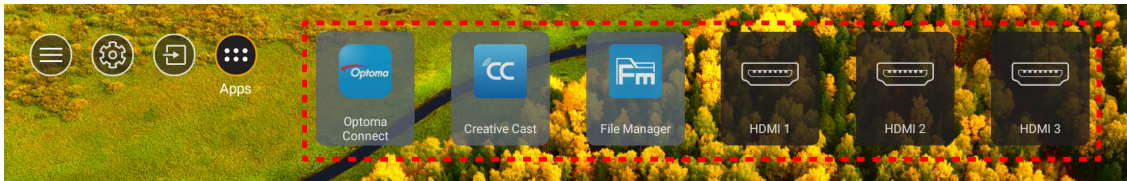
Remarque : Vous pouvez personnaliser les réglages de raccourci dans « menu Paramètres du système → Personnaliser → Raccourcis Page d'Accueil ».



Si l'appli entrée souhaitée n'est pas visible sur l'écran d'accueil, sélectionnez «  » pour afficher toutes les applis installées. Puis sélectionnez votre appli souhaitée.

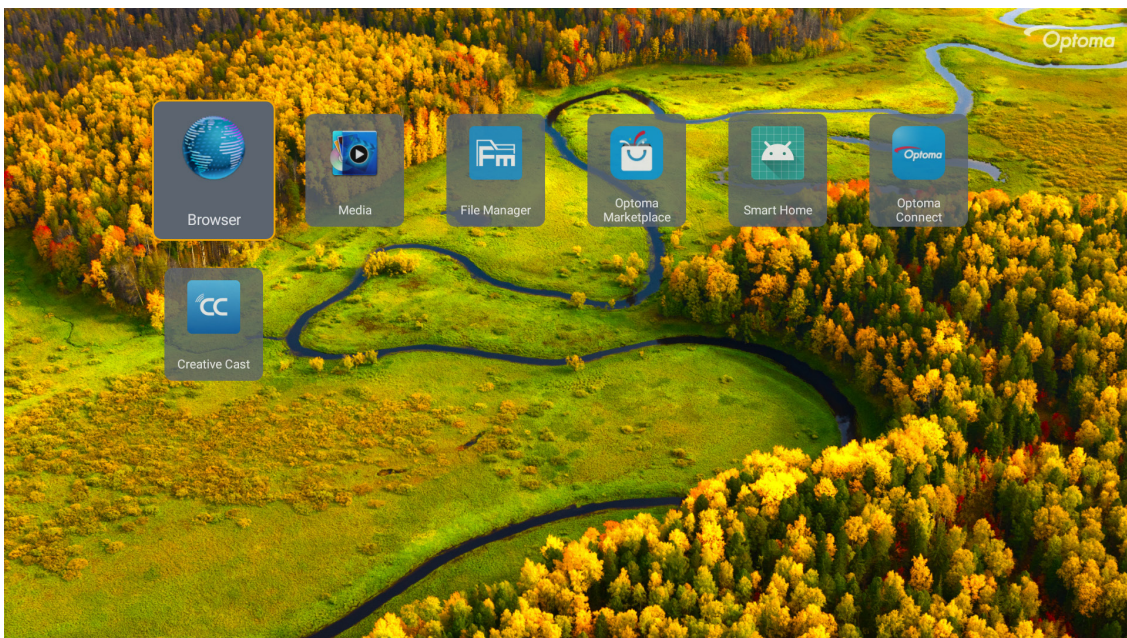

UTILISER LE PROJECTEUR

Creative Cast

Pour obtenir l'application, vous pouvez procéder de l'une des manières suivantes :

- si vous utilisez un appareil mobile, scannez le code QR sur l'écran.
- si vous utilisez l'ordinateur, visitez simplement le lien.

Installez ensuite l'application Creative Cast sur votre ordinateur ou votre appareil mobile.

Avant de commencer, assurez-vous de connecter votre ordinateur ou votre appareil mobile au même Wi-Fi que le projecteur. Suivez ensuite les instructions à l'écran pour utiliser l'application.

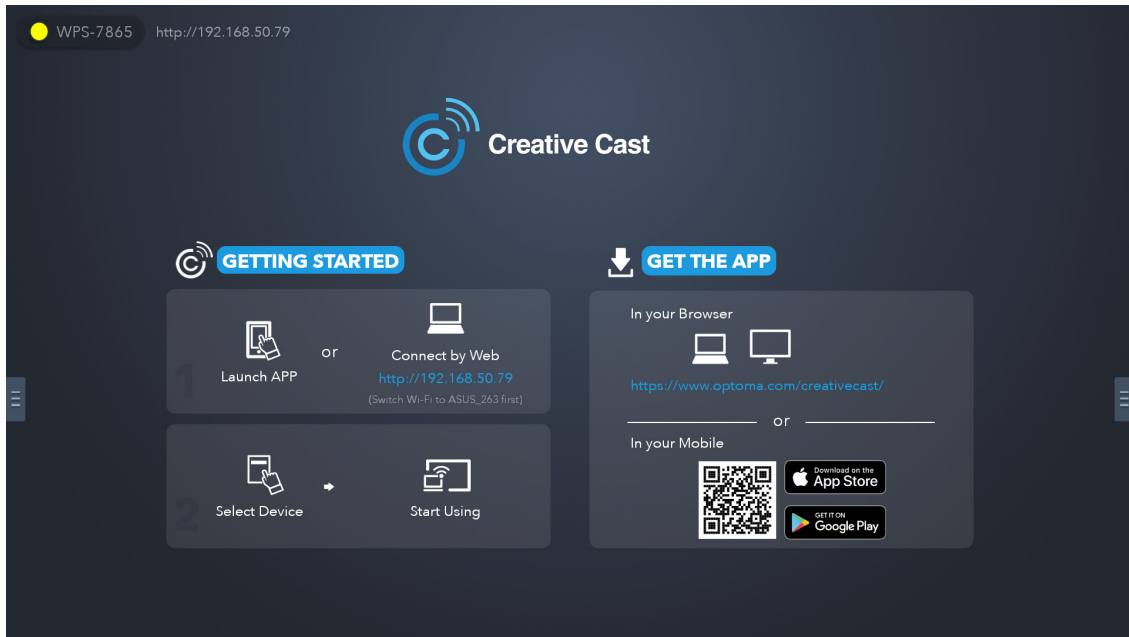

Remarque : Pour l'activation initiale de la fonction Miroir d'écran d'iOS, veuillez vous assurer que le projecteur est connecté à Internet, puis lancez l'application Creative Cast. Vous ne devez effectuer cette étape initiale qu'une seule fois et, une fois la connexion initiale établie, l'application Creative Cast n'a plus besoin d'être ouverte pour toute utilisation ultérieure de la fonction Miroir d'écran d'iOS.

UTILISER LE PROJECTEUR

Optoma Marketplace

Avec l'application Optoma Marketplace, vous pouvez rechercher et installer n'importe quelle application.

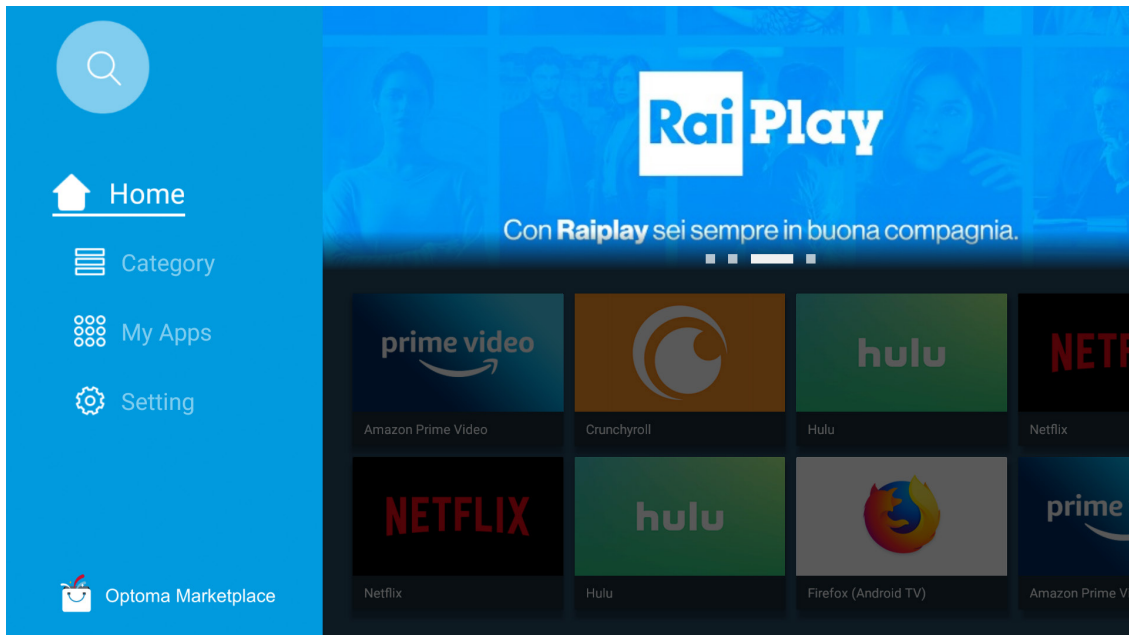

Gestionnaire de fichiers

Avec l'application Gestionnaire de fichiers, vous pouvez gérer les fichiers stockés dans le stockage interne, le stockage externe et le stockage dans le cloud.

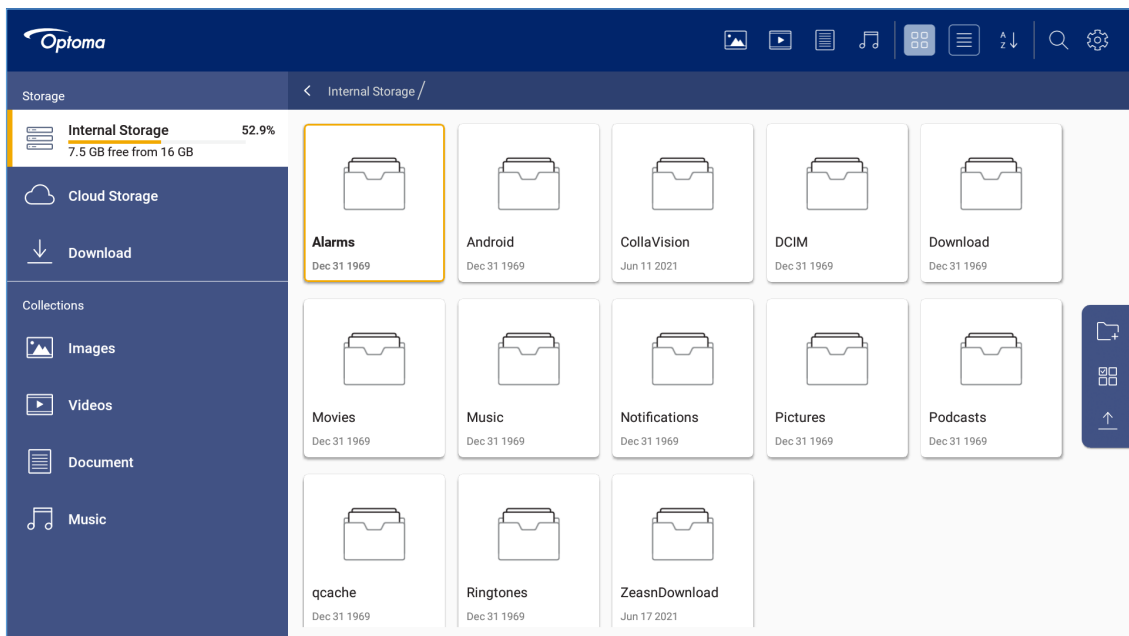

UTILISER LE PROJECTEUR

Média

Avec l'application Média, vous pouvez lire les fichiers multimédias en connectant une clé USB contenant du contenu multimédia au projecteur. Ouvrez ensuite l'appli de lecteur multimédia et sélectionnez les fichiers que vous souhaitez lire.

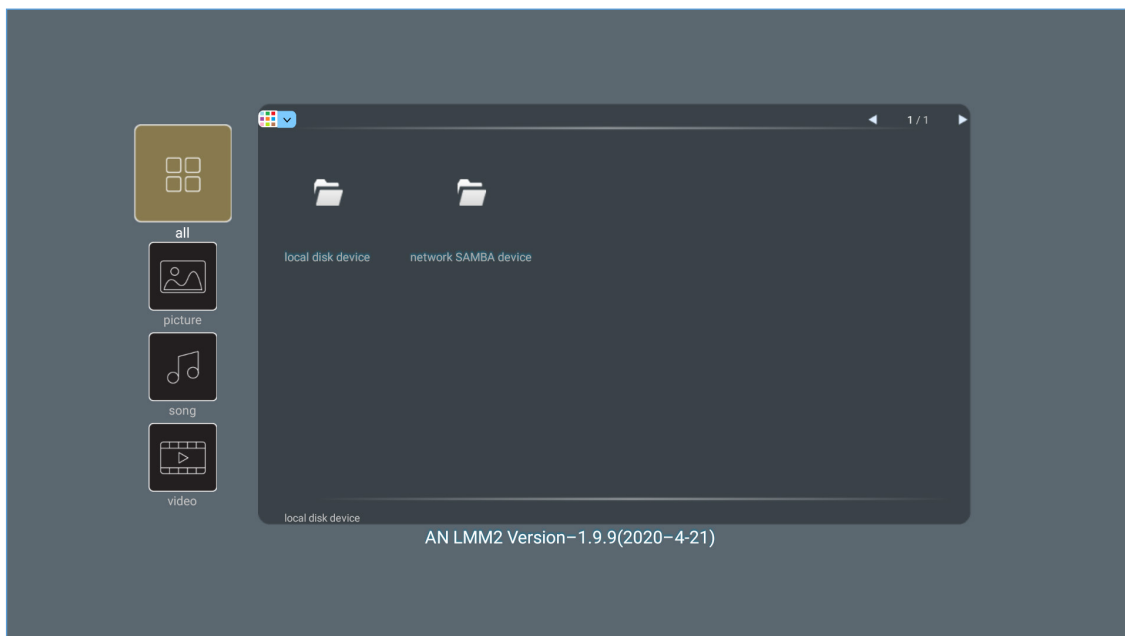

UTILISER LE PROJECTEUR

Formats multimédia pris en charge

Si vous voulez lire des fichiers multimédia, connectez un stockage USB avec du contenu multimédia au projecteur. Ouvrez ensuite l'appli de lecteur multimédia et sélectionnez les fichiers que vous souhaitez lire.

Le projecteur prend en charge les formats multimédia suivants :

Catégorie multimédia	Décodeur	Formats de fichiers pris en charge
Vidéo	H.263	MOV
		3GP
		AVI
		MKV
	H.264	FLV
		MP4
		MOV
		3GP
		MPEG transport stream (.ts /.trp /.tp)
		ASF
		WMV
		AVI
		MKV
		HEVC/H.265
	MOV	
	MPEG transport stream (.ts /.trp /.tp)	
	MKV	
	MPEG1/2	MPEG program stream (.DAT /.VOB /.MPG /.MPEG)
		MPEG transport stream (.ts /.trp /.tp)
		MP4
		AVI
	MPEG4	MKV
		MP4
		MOV
		3GP
		AVI
	Motion JPEG	MKV
		AVI
MP4		
AVS	MOV	
	MP4	
VC1	WMV	

UTILISER LE PROJECTEUR

Catégorie multimédia	Décodeur	Formats de fichiers pris en charge
Audio	MPEG1/2 Layer2	AVI
		Matroska (MKV, MKA)
		MP4
		MOV
		MPEG transport stream (.ts /.trp /.tp)
		MPEG program stream (.DAT /.VOB /.MPG /.MPEG)
	MPEG1/2/2.5 Layer3	MP3
		Matroska (MKV, MKA)
		MP4
	MPEG1/2/2.5 Layer3	MOV
		MPEG transport stream (.ts /.trp /.tp)
		MPEG program stream (.DAT /.VOB /.MPG /.MPEG)
	AC3	AC3
		Matroska (MKV, MKA)
		MOV
		MPEG transport stream (.ts /.trp /.tp)
		MPEG program stream (.DAT /.VOB /.MPG /.MPEG)
	EAC3	MP4
	AAC, HEAAC	AAC
		MP4
		MOV
		M4A
		MPEG transport stream (.ts /.trp /.tp)
LPCM	WAV	
	AVI	
	Matroska (MKV, MKA)	
IMA-ADPCM MS-ADPM	WAV	
	AVI	
	Matroska (MKV, MKA)	
	MP4	
FLAC	Matroska (MKV, MKA)	
Photo	BMP	15360 X 8640 (La limite de résolution maximale dépend de la taille de la DRAM)

Remarque :

- *Tous les fichiers multimédia listés ci-dessus.*
- *La sortie Dolby des fichiers vidéo n'est pas prise en charge.*

Image

Type d'image (Nom d'extension)	Sous-type	Pixels maximum
Jpeg / Jpg	Référentiel	8000 x 8000
	Progressif	6000 x 4000
PNG	Non entrelacé	6000 x 4000
	Entrelacé	6000 x 4000
BMP		6000 x 4000

UTILISER LE PROJECTEUR

Doc

Format du document	Version et format pris en charge	Limitation de pages/ lignes	Limitation de taille
PDF	PDF 1.0 ~ 1.7 et au-delà	Jusqu'à 1500 pages (un fichier)	Jusqu'à 100 Mo
Word	Document Kingsoft Writer (*.wps)	Vu que le projecteur WPS ne charge pas les fichiers MS/Word en une seule fois, il n'y a aucune limitation claire du nombre de pages et de lignes de fichiers.	Jusqu'à 150 Mo
	Modèle Kingsoft Writer (*.wpt)		
	Document Microsoft Word 97/2000/XP/2003 (*.doc)		
	Modèle Microsoft Word 97/2000/XP/2003 (*.dot)		
	Fichiers RTF (*.rtf)		
	Fichiers texte (*.txt, *.log, *.lrc, *.c, *.cpp, *.h, *.asm, *.s, *.java, *.asp, *.prg, *.bat, *.bas, *.cmd)		
	Fichiers page Web (*.html, *.htm)		
	Pages Web à fichier unique (*.mht, *.mhtml)		
	Document Microsoft Word 2007/2010 (*.docx)		
	Microsoft Word 2007/2010 Template (*.dotx)		
	Document Microsoft Word 2007/2010 prenant en charge les macros (*.docm)		
	Modèle Microsoft Word 2007/2010 prenant en charge les macros (*.dotm)		
	Fichiers XML (*.xml)		
	Texte OpenDocument		
Document Works 6-9 (*.wtf)			
Works 6.0 et 7.0 (*.wps)			
Excel	Fichiers feuilles de calcul Kingsoft (*.et)	Limite de lignes : jusqu'à 65 535 Limite de colonnes : jusqu'à 256 Feuilles : jusqu'à 200	Jusqu'à 30 Mo
	Modèle feuilles de calcul Kingsoft (*.ett)		
	Microsoft Excel 97/2000/XP/2003 Workbook (*.xls)		
	Microsoft Excel 97/2000/XP/2003 Template (*.xlt)		
	Fichiers texte (*.csv)		
	Pages Web (*.htm, *.html)		
	Fichiers XML (*.xml)		
	Fichiers Microsoft Excel 2007/2010 (*.xlsx, *.xlsm)		
	Microsoft Excel 2007/2010 Template (*.xltx)		
Classeur binaire Microsoft Excel 2007/2010 (*.xlsb)			
PowerPoint	Fichiers de présentation Kingsoft (*.dps)	Jusqu'à 1500 pages (un fichier)	Jusqu'à 30 Mo
	Modèles de présentation Kingsoft (*.dpt)		
	Présentations Microsoft PowerPoint 97/2000/XP/2003 (*.ppt, *.pps)		
	Modèles de présentation Microsoft PowerPoint 97/2000/XP/2003 (*.pot)		
	Présentations Microsoft PowerPoint 2007/2010 (*.pptx, *.ppsx)		
Modèle de présentations Microsoft PowerPoint 2007/2010 (*.potx)			

Remarque :

- *Le décodage peut prendre du temps pour les fichiers volumineux avec du contenu complexe.*
- *Les objets intégrés dans les fichiers ne peuvent pas être activés ni visualisés.*

UTILISER LE PROJECTEUR

- *Pour Microsoft Word*
 - *Aucune prise en charge des réglages avancés, tels que les réglages de plug-in de dessin ou d'arrière-plan de tableau.*
 - *Le contenu hors des limites définies dans Microsoft Word ne sera pas affiché.*
 - *Texte en caractères gras non pris en charge dans la police chinoise simplifiée.*
- *Pour Microsoft PowerPoint*
 - *Effets de diapositives non pris en charge.*
 - *Les feuilles protégées par mot de passe ne sont pas protégées.*
 - *Les animations Powerpoint ne sont pas prises en charge.*
- *Pour Microsoft Excel*
 - *Les feuilles sont affichées individuellement et séquentiellement lorsque le fichier contient plusieurs feuilles.*
 - *La mise en page et la numérotation peuvent être changées pendant le décodage.*

UTILISER LE PROJECTEUR

Visualisation de la barre d'état

Par défaut, la barre d'état de l'écran d'accueil contient des icônes indiquant l'état de connexion par rapport au réseau filaire, sans fil et USB. Vous pouvez sélectionner n'importe laquelle des icônes pour ouvrir le menu associé. La sélection de l'icône d'état filaire ou sans fil entraîne l'ouverture du menu de configuration réseau. La sélection de l'icône d'état USB entraîne l'ouverture du navigateur et l'affichage du contenu du périphérique USB connecté.

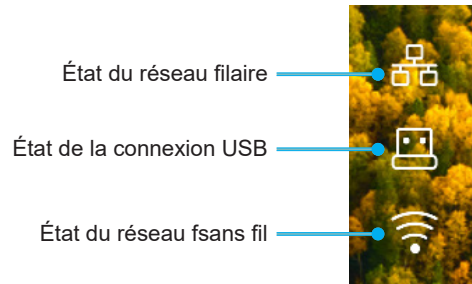

Assistant Alexa / Google

Ce projecteur prend en charge les fonctions de contrôle vocal avec Assistant Alexa / Google

L'utilisateur peut utiliser les mots clés « Optoma connect & alexa » et « Optoma connect & google assistant » pour trouver et obtenir le guide d'installation d'Alexa et de Google sur le site web en cliquant sur le lien suivant :

- [Application Optoma Connect - Tutoriel d'installation d'Alexa](#)
- [Application Optoma Connect - Tutoriel d'installation de Google](#)

INFORMATIONS SUPPLÉMENTAIRES

Résolutions compatibles

Compatibilité vidéo

Signal	Résolution
SDTV	480i/p, 576i/p
HDTV	720p (50/60Hz), 1080i (50/60Hz), 1080p (24/50/60Hz)
UHD	2160p (24/50/60Hz)

Synchro vidéo en détails :

Signal	Résolution	Taux d'actualisation (Hz)	Remarques
SDTV (480i)	640 x 480	60	Pour composant
SDTV (480p)	640 x 480	60	
SDTV (576i)	720 x 576	50	
SDTV (576p)	720 x 576	50	
HDTV (720p)	1280 x 720	50/60	
HDTV (1080i)	1920 x 1080	50/60	
HDTV (1080p)	1920 x 1080	24/50/60/240	
WQHD(1440p)	2560x1440	120	
UHD (2160p)	3840 x 2160	24/50/60	Pour 4K UHD

Compatibilité avec les ordinateurs

Normes VESA (signal d'ordinateur (compatibilité RVB analogique)) :

Signal	Résolution	Taux d'actualisation (Hz)	Remarques pour Mac
SVGA	800 x 600	56/60/72	Mac 60/72
XGA	1024 x 768	60/70/75	Mac 60/70/75
HDTV(720p)	1280 x 720	50/60	Mac 60
WXGA	1280 x 768	60/75	Mac 60/75
WXGA	1280 x 800	60	Mac 60
WXGA	1366 x 768	60	Mac 60
WXGA+	1440 x 900	60	Mac 60
SXGA	1280 x 1024	60/75	Mac 60/75
UXGA	1600 x 1200	60	
HDTV(1080p)	1920 x 1080	24/50/60	Mac 60
WUXGA	1920 x 1200 (*)	60	Mac 60

Remarque : (*) 1920 x 1200 @60Hz ne supporte que RB (Reduced Blanking).

INFORMATIONS SUPPLÉMENTAIRES

Tableau de synchro pour PC :

Signal	Résolution	Fréquence H	Taux de rafraîchissement	Vidéo	Numérique	Remarque
		(KHz)	(Hz)			
SVGA	800 x 600	35,2	56,3	Sans objet	√	56Hz
SVGA	800 x 600	37,9	60,3	Sans objet	√	60Hz
SVGA	800 x 600	46,9	75	Sans objet	√	Sans objet
SVGA	800 x 600	48,1	72,2	Sans objet	√	72Hz
SVGA	800 x 600	53,7	85,1	Sans objet	√	85Hz
SVGA	832 x 624		75	Sans objet	√	Sans objet
XGA	1024 x 768	48,4	60	Sans objet	√	Sans objet
XGA	1024 x 768	56,5	70,1	Sans objet	√	70Hz
XGA	1024 x 768	60	75	Sans objet	√	Sans objet
XGA	1024 x 768	68,7	85	Sans objet	√	Sans objet
XGA	1024 x 768		120	Sans objet	Sans objet	Sans objet
SXGA	1152 x 864		75	Sans objet	√	Sans objet
HD720	1280 x 720		50	Sans objet	√	Sans objet
HD720	1280 x 720		60	Sans objet	√	Sans objet
HD720	1280 x 720	92,62	120	Sans objet	Sans objet	Sans objet
WXGA	1280 x 768	47,4	60	Sans objet	√	Sans objet
WXGA	1280 x 768		75	Sans objet	√	Sans objet
WXGA	1280 x 768		85	Sans objet	√	Sans objet
WXGA-800	1280 x 800		60	Sans objet	√	Sans objet
SXGA	1280 x 1024	64	60	Sans objet	√	Sans objet
SXGA	1280 x 1024	80	75	Sans objet	√	Sans objet
SXGA	1280 x 1024	91,1	85	Sans objet	√	Sans objet
SXGA+	1400 x 1050		60	Sans objet	Sans objet	Sans objet
UXGA	1600 x 1200	75	60	Sans objet	√	Sans objet
HD1080	1920 x 1080		24	Sans objet	√	Sans objet
HD1080	1920 x 1080		50	Sans objet	√	Sans objet
HD1080	1920 x 1080		60	Sans objet	√	Sans objet
WUXGA	1920 x 1200		60	Sans objet	√	RB
HDTV	1920 x 1080i		50	√	√	Sans objet
HDTV	1920 x 1080i		60	√	√	Sans objet
HDTV	1920 x 1080p		24	√	√	Sans objet
HDTV	1920 x 1080p		50	√	√	Sans objet
HDTV	1920 x 1080p		60	√	√	Sans objet
HDTV	1280 x 720	45	60	√	Sans objet	Sans objet
HDTV	1280 x 720p		50	√	√	Sans objet
HDTV	1280 x 720p		60	√	√	Sans objet
SDTV	720 x 576	31,3	50	√	Sans objet	Sans objet
SDTV	720 x 576i		50	Sans objet	√	Sans objet
SDTV	720 x 576p		50	Sans objet	√	Sans objet
SDTV	720 x 480	31,5	60	√	Sans objet	Sans objet
SDTV	720 x 480i		60	Sans objet	√	Sans objet
SDTV	720 x 480p		60	Sans objet	√	Sans objet

Remarque : "√" signifie que l'élément est pris en charge, "Sans objet" signifie que la résolution n'est pas prise en charge.

INFORMATIONS SUPPLÉMENTAIRES

Compatibilité avec les MAC

Résolution	Hz	Compatibilité Macbook	Compatibilité avec Macbook Pro (Intel)	Compatibilité avec Power Mac G5	Compatibilité avec Power Mac G4
		Numérique	Numérique	Numérique	Numérique
800x600	60	√	√	Sans objet	√
800x600	72	√	√	Sans objet	√
800x600	75	√	√	Sans objet	√
800x600	85	√	Sans objet	Sans objet	√
1024x768	60	√	√	Sans objet	√
1024x768	70	√	√	Sans objet	√
1024x768	75	√	√	Sans objet	√
1024x768	85	√	√	Sans objet	√
1280x720	60	√	√	Sans objet	√
1280x768	60	√	√	Sans objet	Sans objet
1280x768	75	Sans objet	Sans objet	Sans objet	√
1280x768	85	Sans objet	Sans objet	Sans objet	Sans objet
1280x800	60	Sans objet	Sans objet	Sans objet	√
1280x1024	60	√	Sans objet	Sans objet	√
1280x1024	75	√	Sans objet	Sans objet	√
1920x1080	60	√	Sans objet	Sans objet	√
1920x1200 (*)	60	√	Sans objet	Sans objet	√
3840 x 2160	60	Sans objet	Sans objet	Sans objet	Sans objet

Remarque :

- (*) 1920 x 1200 @60Hz ne supporte que RB (Reduced Blanking).
- “√” signifie que l'élément est pris en charge, « Sans objet » signifie que la résolution n'est pas prise en charge.

Signal d'entrée pour HDMI

Signal	Résolution	Taux d'actualisation (Hz)	Remarques pour Mac
SVGA	800 x 600	60/72/85/120	Mac 60/72/85
XGA	1024 x 768	60/70/75/85/120	Mac 60/70/75/85
SDTV(480I)	640 x 480	60	
SDTV(480P)	640 x 480	60	
SDTV(576I)	720 x 576	50	
SDTV(576P)	720 x 576	50	
HDTV(720p)	1280 x 720	50/60	Mac 60
WXGA	1280 x 768	60/75/85	Mac 75
WXGA	1280 x 800	60/120	Mac 60
WXGA(*2)	1366 x 768	60	
WXGA+	1440 x 900	60/120(RB)	Mac 60
SXGA	1280 x 1024	60/75/85	Mac 60/75
SXGA+	1400 x 1050	60/85	
UXGA	1600 x 1200	60/65/70/75/85	
HDTV(1080i)	1920 x 1080	50/60	
HDTV(1080p)	1920 x 1080	24/30/50/60/120/240	Mac 60
WUXGA	1920 x 1200(*1)	60	Mac 60RB
WQHD	2560 x 1440	60RB/120	

INFORMATIONS SUPPLÉMENTAIRES

Signal	Résolution	Taux d'actualisation (Hz)	Remarques pour Mac
UHD(2160p)	3840 x 2160	24/30/50/60	Mac 24/30
UHD(2160p)	4096 x 2160	24/30/50/60	Mac 24

Remarque :

- (*1) 1920 x 1200 @ 60hz ne supporte que RB (reduced blanking).
- (*2) Synchronisation standard de Windows 10.

Tableaux EDID (Extended Display Identification Data)

Signal numérique (HDMI 2.0)

Résolution numérique native : 3840 x 2160 à 60Hz

B0/Timing établi	B0/Timing standard	B0/Timing standard	B1/Mode vidéo	B1/Timing détaillé
800 x 600 @ 56Hz	1280 x 720 @ 60Hz	3840 x 2160 @ 60 Hz (par défaut)	1920 x 1080p @ 120Hz 16:9	2560 x 1440 @ 120Hz
800 x 600 @ 72Hz	1280 x 800 @ 60Hz		720 x 480p @ 60Hz 4:3	1920 x 1080 à 240Hz
800 x 600 @ 75Hz	1280 x 1024 @ 60Hz		1920 x 1080i @ 60Hz 16:9	
832 x 624 @ 75Hz	1920 x 1200 @ 60Hz		1920 x 1080i @ 50Hz 16:9	
1024 x 768 @ 60Hz	800x600 @ 120Hz		1920 x 1080p @ 60Hz 16:9	
1024 x 768 @ 70Hz	1024x768 @ 120Hz		1920 x 1080p @ 50Hz 16:9	
1024 x 768 @ 75Hz	1280x800 @ 120Hz		1920 x 1080p @ 24Hz 16:9	
1280 x 1024 @ 75Hz			3840 x 2160 @ 24Hz 16:9	
1152 x 870 à 75Hz			3840 x 2160 @ 25Hz 16:9	
			3840 x 2160 @ 30Hz 16:9	
			3840 x 2160 @ 50Hz 16:9	
			3840 x 2160 @ 60Hz 16:9	
			4096 x 2160 @ 24Hz	
			4096 x 2160 @ 25Hz	
			4096 x 2160 @ 30Hz	
			4096 x 2160 @ 50Hz	
			4096 x 2160 @ 60Hz	
			720 x 480p @ 60Hz 16:9	
			1280x720p @ 60Hz 16:9	
			1280 x 720p @ 50Hz 16:9	

Remarque : Supporte 1920 x 1080 @ 50Hz

INFORMATIONS SUPPLÉMENTAIRES

Timing 3D

Pour Blu-ray 3D (HDMI 1.4a) :

Fréquence d'images supportée 2D	Timing	Format
Option 59/60 Hz :	1920 x 1080p @ 23,98 / 24Hz	Frame packing (HDMI1/HDMI2)
	1280 x 720p @ 59,94 / 60Hz	Frame packing (HDMI1/HDMI2)
	1920 x 1080p @ 23,98 / 24Hz	Haut-et-Bas (HDMI2/VGA)
	1280 x 720p @ 59,94 / 60Hz	Haut-et-Bas (HDMI2/VGA)
	1920 x 1080p @ 23,98 / 24Hz	Côte-à-Côte (HDMI2/VGA)
	1280 x 720p @ 59,94 / 60Hz	Côte-à-Côte (HDMI2/VGA)
Option 50 Hz :	1920 x 1080p @ 23,98 / 24Hz	Frame packing (HDMI1/HDMI2)
	1280 x 720p à 50Hz	Frame packing (HDMI1/HDMI2)
	1920 x 1080p @ 23,98 / 24Hz	Haut-et-Bas (HDMI2/VGA)
	1280 x 720p à 50Hz	Haut-et-Bas (HDMI2/VGA)
	1920 x 1080p @ 23,98 / 24Hz	Côte-à-Côte (HDMI2/VGA)
	1280 x 720p à 50Hz	Côte-à-Côte (HDMI2/VGA)

Pour PC :

Saisissez	Timing	Format
HDMI1	1920 x 1080 à 120Hz	Superposés
	1280 x 800 à 120Hz	Superposés
	1024 x 768 à 120Hz	Superposés
	800 x 600 à 120Hz	Superposés
HDMI2	1920 x 1080 à 60Hz	Superposés
	1280 x 800 à 120Hz	Superposés
	1280 x 720 à 120Hz	Superposés
	1024 x 768 à 120Hz	Superposés

INFORMATIONS SUPPLÉMENTAIRES

Taille d'image et distance de projection

Longueur diagonale (en pouce) de l'écran 16:9	Taille de l'écran L x H				Distance de projection (D)				Décalage (Hd)			
	(m)		(po)		(m)		(pied)		(m) (min.)	(pieds) (min.)	(m) (max.)	(pieds) (max.)
	Largeur	Hauteur	Largeur	Hauteur	Large	Tele	Large	Tele				
30	0,66	0,37	26,15	14,71	-	1,06	-	3,46	0,02	0,06	0,06	0,18
40	0,89	0,50	34,86	19,61	1,07	1,41	3,51	4,62	0,02	0,08	0,07	0,25
60	1,33	0,75	52,29	29,42	1,61	2,11	5,27	6,93	0,04	0,12	0,11	0,37
70	1,55	0,87	61,01	34,32	1,88	2,46	6,15	8,08	0,04	0,14	0,13	0,43
80	1,77	1,00	69,73	39,22	2,14	2,82	7,03	9,23	0,05	0,16	0,15	0,49
90	1,99	1,12	78,44	44,12	2,41	3,17	7,91	10,39	0,06	0,18	0,17	0,55
100	2,21	1,25	87,16	49,03	2,68	3,52	8,78	11,54	0,06	0,20	0,19	0,61
120	2,66	1,49	104,59	58,83	3,21	4,22	10,54	13,85	0,07	0,25	0,22	0,74
150	3,32	1,87	130,74	73,54	4,02	5,28	13,18	17,31	0,09	0,31	0,28	0,92
180	3,98	2,24	156,88	88,25	4,82	6,34	15,81	20,78	0,11	0,37	0,34	1,10
200	4,43	2,49	174,32	98,05	5,36	7,04	17,57	23,08	0,12	0,41	0,37	1,23
250	5,53	3,11	217,89	122,57	6,70	8,80	21,96	28,85	-	-	-	-
301	6,65	3,74	262,00	147,37	8,05	-	26,40	-	-	-	-	-

Remarque : Ces valeurs ne sont pas exactes et peuvent varier légèrement.

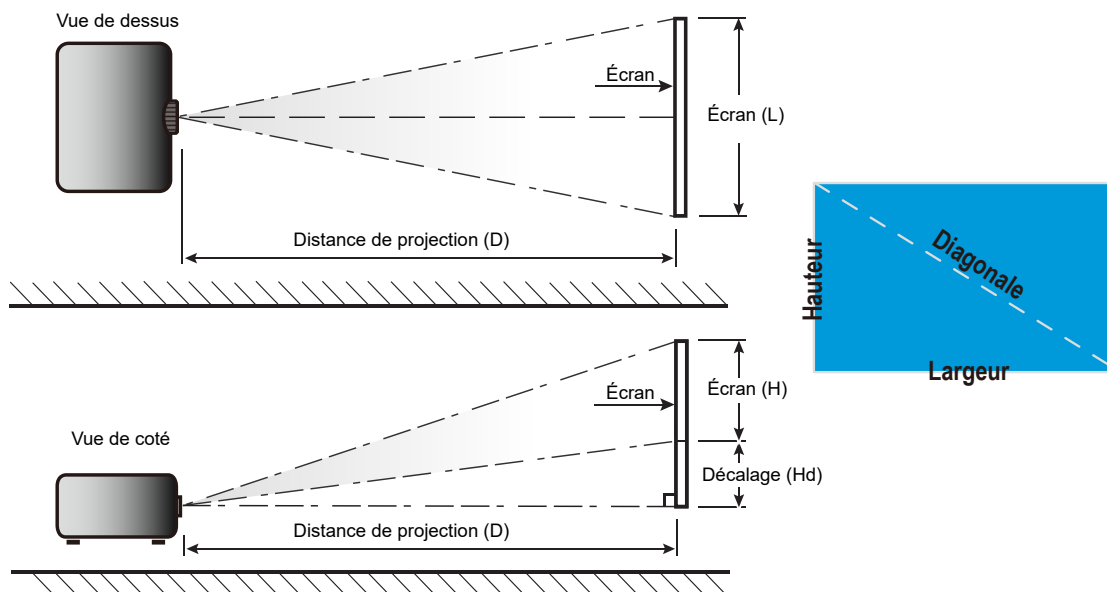

INFORMATIONS SUPPLÉMENTAIRES

Dimensions du projecteur et installation au plafond

1. Pour éviter d'endommager votre projecteur, veuillez utiliser le kit de fixation au plafond d'Optoma.
2. Si vous souhaitez utiliser un autre dispositif de fixation au plafond, assurez-vous que les vis utilisées pour fixer le projecteur au support sont conformes aux spécifications suivantes :
 - Type de vis : M4 pour le montage en trois points
 - Longueur minimale de la vis : 10mm

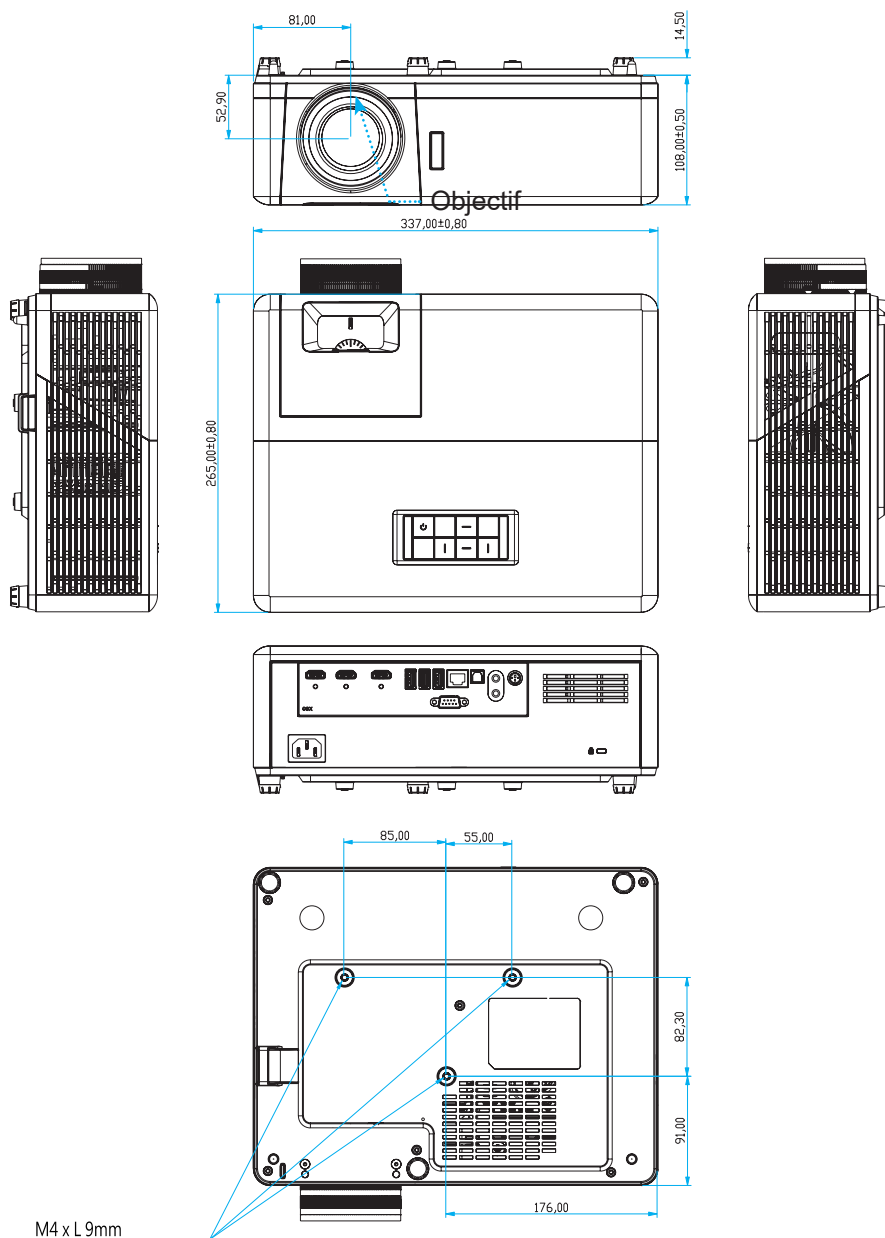

Unité : mm

Remarque : Veuillez noter que tout dommage résultant d'une mauvaise installation annulera la garantie.



Avertissement :

- Si vous achetez une monture de plafond chez une autre société, veuillez vous assurer d'utiliser la taille de vis correcte. La taille de vis dépendra de l'épaisseur de la plaque de montage.
- Assurez-vous de garder au moins 10 cm d'écart entre le plafond et le bas du projecteur.
- Eviter d'installer le projecteur près d'une source chaude.

INFORMATIONS SUPPLÉMENTAIRES

Codes de la télécommande IR



Touche	Touche num	MTX.	Format	Données 0	Données 1	Données 2	Données 3	Description	
Marche/ Arrêt		K12	04	F1	32	CD	71	8E	Veuillez consulter «Mise sous / hors tension du projecteur» à la page 20.
Source		K3	11	F1	32	CD	18	E7	Appuyez sur pour sélectionner un signal d'entrée.
Accueil		K13	03	F1	32	CD	92	6D	Appuyez sur pour retourner à l'écran Accueil.
Menu		K8	17	F1	32	CD	0E	F1	Appuyez sur pour ouvrir le menu OSD (affichage à l'écran). Pour quitter le menu OSD, appuyez à nouveau sur .
Retour		K4	10	F1	32	CD	86	79	Appuyez sur pour revenir à la page précédente.
Haut		K7	18	F2	32	CD	11	EE	Utilisez pour choisir des éléments ou effectuer les réglages pour votre sélection.
Gauche		K14	02	F2	32	CD	10	EF	
Droite		K5	09	F2	32	CD	12	ED	
Bas		K2	19	F2	32	CD	14	EB	
Entrée	Enter	K9	16	F1	32	CD	0F	F0	Confirme votre sélection d'un élément.
Muet		K15	01	F1	32	CD	52	AD	Appuyez sur pour allumer/éteindre le haut-parleur intégré du projecteur.
Mode Affichage		K10	15	F1	32	CD	91	6E	Appuyez sur pour afficher le menu du mode d'affichage. Pour quitter le menu du mode d'affichage, appuyez à nouveau sur .
Menu de l'APPLI		K6	08	F1	32	CD	25	DA	Appuyez sur pour ouvrir le menu de l'APPLI.
Volume -		K11	12	F2	32	CD	0C	F3	Appuyez sur pour réduire le volume.
Volume +		K1	05	F2	32	CD	09	F6	Appuyez sur pour augmenter le volume.

INFORMATIONS SUPPLÉMENTAIRES

Dépannage

Si vous avez des problèmes avec le projecteur, référez-vous aux informations suivantes. Si des problèmes persistent, contactez votre revendeur régional ou le centre de service.

Problèmes d'Image

- ❓ *Aucune image n'apparaît à l'écran*
 - Assurez-vous que tous les câbles et les connexions électriques sont connectés correctement et fermement selon les descriptions dans la section "Installation".
 - Assurez-vous que les broches des connecteurs ne sont pas tordues ou cassées.
 - Assurez-vous que la fonction "Muet" est bien désactivée.

- ❓ *L'image est floue*
 - Réglez la bague de variation de la focale sur l'objectif du projecteur. Veuillez consulter la page 17.
 - Assurez-vous que l'écran de projection se trouve à la bonne distance du projecteur. (Veuillez consulter la page 65).

- ❓ *L'image est étirée lors de l'affichage d'un DVD 16:9*
 - Lorsque vous regardez un DVD anamorphotique ou un DVD 16:9, le projecteur affichera la meilleure image au format 16:9 du côté projecteur.
 - Si vous regardez un DVD au format 4:3, veuillez changer le format pour 4:3 dans l'OSD du projecteur.
 - Veuillez configurer le format d'affichage pour un rapport d'aspect 16:9 (large) sur votre lecteur DVD.

- ❓ *L'image est trop petite ou trop grande*
 - Réglez le levier du zoom sur le dessus du projecteur.
 - Rapprochez ou éloignez le projecteur de l'écran.
 - Appuyez sur « Menu » sur le panneau du projecteur, et allez dans « Affichage-->Ratio ». Essayez différents réglages.

- ❓ *Les bords de l'image sont inclinés :*
 - Si possible, repositionnez le projecteur de manière à ce qu'il soit centré par rapport à l'écran et au-dessous de celui-ci.

- ❓ *L'image est renversée*
 - Sélectionnez « Réglages-->Projection » dans l'OSD et réglez la direction de projection.

- ❓ *Image double et floue*
 - Assurez-vous que « Mode Affichage » n'est pas 3D pour éviter qu'une image 2D normale apparaisse en double et floue.

INFORMATIONS SUPPLÉMENTAIRES

Autre problèmes



Le projecteur arrête de répondre aux commandes

- Si possible, éteignez le projecteur puis débranchez le cordon d'alimentation et attendez au moins 20 secondes avant de reconnecter l'alimentation.

Problèmes liés à la télécommande



Si la télécommande ne fonctionne pas

- Vérifiez que l'angle de fonctionnement de la télécommande est pointé à $\pm 15^\circ$ horizontalement ou $\pm 10^\circ$ verticalement par rapport aux récepteurs IR du projecteur.
- Assurez-vous qu'il n'y a aucun obstacle entre la télécommande et le projecteur. Placez-vous à une distance de moins de 7 m (environ 22 pieds) du projecteur.
- Assurez-vous que les piles sont insérées correctement.
- Remplacer les piles quand elles sont mortes.

Voyant d'avertissement

Lorsque les voyants d'avertissement (voir ci-dessous) s'allument ou clignotent, le projecteur s'éteindra automatiquement :

- Le voyant LED « Source lumineuse » est éclairé en rouge et si le voyant « Marche/Veille » clignote en rouge.
- Le voyant "TEMPÉRATURE" est éclairé en rouge et le voyant "Marche/Veille" clignote en rouge. Ceci indique que le projecteur a surchauffé. Dans des conditions normales, le projecteur se rallumera une fois qu'il sera refroidi.
- Le voyant "TEMPÉRATURE" clignote en rouge et le voyant "Marche/Veille" en rouge.

Débranchez le cordon d'alimentation du projecteur, attendez 30 secondes et réessayez. Si le voyant d'avertissement s'allume ou clignote, contactez votre centre de service le plus proche pour de l'aide.

INFORMATIONS SUPPLÉMENTAIRES

Message sur l'éclairage DEL

Message	DEL témoin Marche/Veille		DEL de la température	Source de lumière LED
	(Rouge)	(Bleue)	(Rouge)	(Rouge)
État de veille (cordon d'alimentation d'entrée)	Lumière fixe			
Mise sous tension (préchauffage)		Clignotante (arrêt 0,5 sec /marche 0,5 sec)		
Allumer et éclairage de la source lumineuse		Lumière fixe		
Mise hors tension (Refroidissement)		Clignotante (arrêt 0,5 sec / marche 0,5 sec). Retour à une lumière rouge fixe lorsque les ventilateurs s'arrêtent.		
Erreur (source lumineuse allumée)	Clignotante			Lumière fixe
Erreur (Défaut ventilateur)	Clignotante		Clignotante	
Erreur (surchauffe)	Clignotante		Lumière fixe	
État de veille (Mode Graver)		Clignotante		
Graver (Préchauffage)		Clignotante		
Graver (Refroidissement)		Clignotante		
Brûlure (source lumineuse allumée)		Clignotante (marche 3 sec/arrêt 1 sec)		
Brûlure (source lumineuse éteinte)		Clignotante (marche 1 sec/arrêt 3 sec)		

- Mise hors tension :

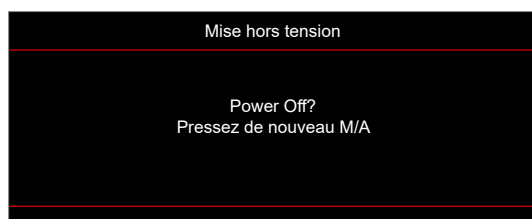

- Avertissement température :



INFORMATIONS SUPPLÉMENTAIRES

- Panne du ventilateur :



- Hors limites d'affichage :



- Avertissement mise hors tension :



INFORMATIONS SUPPLÉMENTAIRES

Spécifications

Optique	Description
Technologie	Texas Instrument DMD, 0,47"(dimensions)/ 4K UHD HSSI DMD X1, S451 (type d'emballage), avec actionneur XPR 4 voies
Résolution de sortie	4K UHD 3840 x 2160 @ 60Hz
Résolution d'entrée max	4096 x 2160 à 60Hz
Objectif	<ul style="list-style-type: none">• Rapport de projection : 1,21~1,59• Arrêt-F : 1,94~2,23• Distance focale : 12,81~16,74mm• Plage de zoom : 1,3x
Décalage	105%~115%, vertical seulement
Taille de l'image	34,1"~302,4", optimisé large 82"
Distance de projection	1,2m ~ 8,1m
E/S	<ul style="list-style-type: none">• HDMI V2.0 / HDCP2.2 (x3)• USB2.0 (pour mise à jour du FW) USB-A pour 5V PWR 1,5A• Sortie audio 3,5 mm• USB2.0 USB-A pour pilote de clé USB et WiFi dongle (x3)• RS-232 mâle (D-SUB 9 broches)• RJ-45 (prise en charge de IoT, Internet et fonctions OTA)• S/PDIF (prise en charge de 2 canaux PCM, Dolby Digital (5.1))• Relais 12V (prise jack 3,5 mm)• Sync 3D
Couleur	1073,4 millions de couleurs
Taux de balayage	<ul style="list-style-type: none">• Fréquence de balayage horizontale : 31,0~135,0 KHz• Fréquence de balayage verticale : 24~120 Hz
Haut-parleur	Oui, 8W
Consommation électrique	<ul style="list-style-type: none">• Mode Lumineux : 100%<ul style="list-style-type: none">• 240W (typique) ±15% @ 110VCA• 230W (typique) ±15% @ 220VCA• Mode Eco : 80%<ul style="list-style-type: none">• 185W (typique) ±15% @ 110VCA• 175W (typique) ±15% @ 220VCA
Alimentation requise	100 - 240V ±10%, CA 50/60Hz
Courant d'entrée	3,5A
Sens d'installation	Avant, Arrière, Plafond-haut, Arrière-haut
Dimensions (l x P x H mm)	<ul style="list-style-type: none">• Sans les pieds: 337 x 265 x 108 mm (13,26 x 10,43 x 4,25 pouces)• Avec les pieds : 337 x 265 x 119,3 mm (13,26 x 10,43 x 4,69 pouces)
Poids	< 5,0 kg (11,02 livres)
Environnement	Fonctionnement dans la plage 0 ~ 40°C, 80% d'humidité (sans condensation)

Remarque : Toutes les spécifications sont soumises à modification sans préavis.



INFORMATIONS SUPPLÉMENTAIRES

Les bureaux d'Optoma dans le monde

Pour une réparation ou un support, veuillez contacter votre bureau régional.



ÉTATS-UNIS

47697 Westinghouse Drive,
Fremont, CA 94539, USA
www.optomausa.com

 888-289-6786
 510-897-8601
 services@optoma.com



Canada

47697 Westinghouse Drive,
Fremont, CA 94539, USA
www.optomausa.com

 888-289-6786
 510-897-8601
 services@optoma.com

Amérique Latine

47697 Westinghouse Drive,
Fremont, CA 94539, USA
www.optomausa.com

 888-289-6786
 510-897-8601
 services@optoma.com



Europe

Unit 1, Network 41, Bourne End Mills,
Hemel Hempstead, Herts,
HP1 2UJ, United Kingdom
(Royaume-Uni)
www.optoma.eu
Téléphone réparations :
+44 (0)1923 691865

 +44 (0) 1923 691 800
 +44 (0) 1923 691 888
 service@tsc-europe.com



Benelux BV

Randstad 22-123
1316 BW Almere
Les Pays-Bas
www.optoma.nl

 +31 (0) 36 820 0252
 +31 (0) 36 548 9052



France

Bâtiment E
81-83 avenue Edouard Vaillant
92100 Boulogne Billancourt, France

 +33 1 41 46 12 20
 +33 1 41 46 94 35
 savoptoma@optoma.fr



Espagne

C/ José Hierro,36 Of. 1C
28522 Rivas VaciaMadrid,
Espagne

 +34 91 499 06 06
 +34 91 670 08 32



Allemagne

Am Nordpark 3
41069 Mönchengladbach
Allemagne

 +49 (0) 2161 68643 0
 +49 (0) 2161 68643 99
 info@optoma.de

Scandinavie



Lerpeveien 25
3040 Drammen
Norvège

 +47 32 98 89 90
 +47 32 98 89 99
 info@optoma.no

PO.BOX 9515
3038 Drammen
Norvège

Corée

WOOMI TECH.CO.,LTD.
4F, Minu Bldg.33-14, Kangnam-Ku,
Seoul,135-815, KOREA
korea.optoma.com

 +82+2+34430004
 +82+2+34430005



Japon

東京都足立区綾瀬3-25-18
株式会社オーエス
コンタクトセンター:0120-380-495

 info@os-worldwide.com
www.os-worldwide.com



Taiwan

12F., No.213, Sec. 3, Beixin Rd.,
Xindian Dist., New Taipei City 231,
Taiwan, R.O.C.
www.optoma.com.tw

 +886-2-8911-8600
 +886-2-8911-6550
 services@optoma.com.tw
asia.optoma.com



Hong Kong

Unit A, 27/F Dragon Centre,
79 Wing Hong Street,
Cheung Sha Wan,
Kowloon, Hong Kong

 +852-2396-8968
 +852-2370-1222
www.optoma.com.hk

Chine

5F, No. 1205, Kaixuan Rd.,
Changning District
Shanghai, 200052, China (Chine)

 +86-21-62947376
 +86-21-62947375
www.optoma.com.cn

