

Proyektor[®] DLP

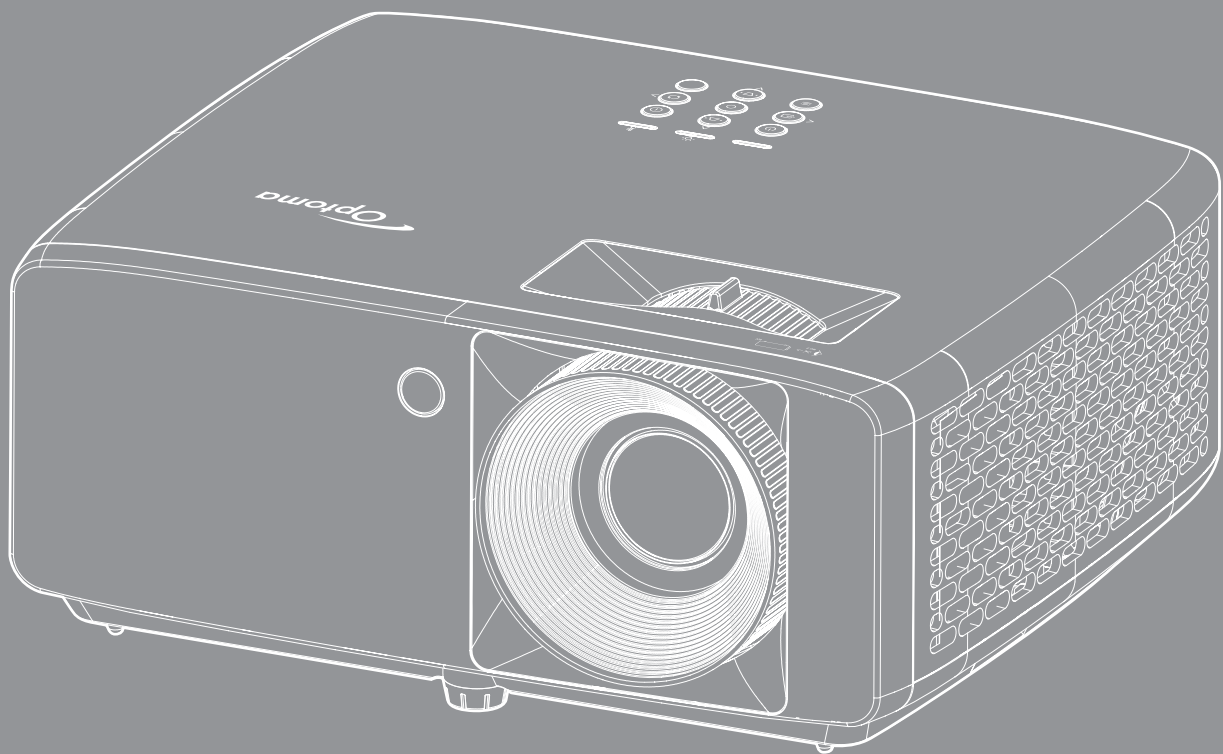

DAFTAR ISI



KESELAMATAN	4
<i>Petunjuk Keselamatan Penting</i>	<i>4</i>
<i>Informasi Keselamatan Radiasi Laser.....</i>	<i>5</i>
<i>Hak cipta.....</i>	<i>7</i>
<i>Pelepasan tanggung jawab hukum</i>	<i>7</i>
<i>Pengenalan Hak Cipta.....</i>	<i>7</i>
<i>FCC</i>	<i>7</i>
<i>Deklarasi Kepatuhan untuk negara-negara UE.....</i>	<i>8</i>
<i>WEEE.....</i>	<i>8</i>
<i>Membersihkan Lensa</i>	<i>8</i>
PENDAHULUAN.....	9
<i>Ikhtisar Kemasan.....</i>	<i>9</i>
<i>Aksesori standar.....</i>	<i>9</i>
<i>Ikhtisar Produk.....</i>	<i>10</i>
<i>Koneksi.....</i>	<i>11</i>
<i>Keypad</i>	<i>12</i>
<i>Remote control.....</i>	<i>13</i>
PERSIAPAN DAN PEMASANGAN	14
<i>Memasang proyektor.....</i>	<i>14</i>
<i>Menyambungkan sumber ke proyektor</i>	<i>16</i>
<i>Mengatur proyeksi gambar.....</i>	<i>17</i>
<i>Konfigurasi remote</i>	<i>18</i>
MENGGUNAKAN PROYEKTOR.....	20
<i>Menghidupkan/mematikan proyektor</i>	<i>20</i>
<i>Memilih sumber input</i>	<i>21</i>
<i>Fitur dan navigasi menu</i>	<i>22</i>
<i>Pohon Menu OSD</i>	<i>23</i>
<i>Menu mode gambar</i>	<i>28</i>
<i>Menu dynamic range gambar.....</i>	<i>28</i>
<i>Menu kecemerlangan gambar.....</i>	<i>28</i>
<i>Menu kontras gambar.....</i>	<i>29</i>
<i>Menu ketajaman gambar.....</i>	<i>29</i>
<i>Menu gamma gambar</i>	<i>29</i>
<i>Menu pengaturan warna gambar</i>	<i>29</i>
<i>Menu dinding warna gambar.....</i>	<i>29</i>
<i>Menu gambar 3D.....</i>	<i>30</i>
<i>Menu gambar seting ulang.....</i>	<i>30</i>
<i>Menu arah proyeksi layar</i>	<i>31</i>
<i>Menu mode sumber cahaya layar</i>	<i>31</i>
<i>Menu dinamis hitam layar.....</i>	<i>31</i>

<i>Menu mode permainan layar</i>	31
<i>Menu tipe layar tampilan</i>	31
<i>Menampilkan menu rasio aspek</i>	32
<i>Tampilkan menu koreksi geometris</i>	35
<i>Menampilkan menu perbesaran digital</i>	35
<i>Menampilkan menu pergeseran gambar</i>	35
<i>Menu seting ulang layar</i>	35
<i>Konfigurasi menu tes corak</i>	36
<i>Menu bahasa konfigurasi</i>	36
<i>Mengonfigurasi menu pengaturan jarak jauh</i>	36
<i>Mengonfigurasi menu ketinggian</i>	36
<i>Konfigurasi menu pengaturan daya</i>	36
<i>Konfigurasi menu keamanan</i>	37
<i>Mengonfigurasi menu logo penyalaan</i>	37
<i>Mengonfigurasi menu warna latar belakang</i>	37
<i>Mengonfigurasi menu atur ulang perangkat</i>	37
<i>Menu sumber otomatis input</i>	38
<i>Menu ganti input otomatis</i>	38
<i>Menu pengaturan HDMI CEC masukan</i>	38
<i>Menu seting ulang masukan</i>	38
<i>Menu volume audio</i>	39
<i>Menu Audio Tidak Aktif</i>	39
<i>Menu penguat suara internal audio</i>	39
<i>Menu audio pada audio keluaran</i>	39
<i>Menu seting ulang audio</i>	39
<i>Menu ID perangkat kontrol</i>	40
<i>Menu pengaturan jarak jauh kontrol</i>	40
<i>Menu pengaturan keypad kontrol</i>	40
<i>Menu seting ulang kontrol</i>	40
<i>Menu informasi</i>	41

INFORMASI LAINNYA..... 42

<i>Resolusi kompatibel</i>	42
<i>Ukuran gambar dan jarak proyeksi</i>	46
<i>Dimensi proyektor dan pemasangan pada plafon</i>	48
<i>Kode-kode remote control IR</i>	50
<i>Mengatasi Masalah</i>	52
<i>Indikator Peringatan</i>	54
<i>Spesifikasi</i>	55
<i>Kantor global optoma</i>	56

KESELAMATAN

	Lampu yang berkedip dengan tanda panah di dalam di segitiga sama sisi ditujukan untuk memberitahu pengguna tentang adanya "voltase berbahaya" yang tidak diisolasi di dalam produk yang cukup tinggi untuk dapat menyebabkan risiko kejutan listrik bagi seseorang.
	Tanda seru di dalam segitiga sama sisi ditujukan untuk memberi tahu pengguna tentang adanya petunjuk pengoperasian dan pemeliharaan (servis) yang penting di dalam literatur yang disertakan bersama perangkat.

Ikuti semua peringatan, tindakan pencegahan, dan pemeliharaan yang disarankan dalam panduan pengguna ini.

Petunjuk Keselamatan Penting

- Jangan halangi saluran ventilasi apa pun. Untuk memastikan pengoperasian proyektor yang benar dan melindunginya dari panas yang terlalu tinggi, disarankan untuk memasang proyektor di tempat yang ventilasinya tidak terhalang. Misalnya, jangan letakkan proyektor di meja kecil yang penuh barang, sofa, kasur, dll. Jangan letakkan proyektor di dalam wadah, seperti rak buku atau kabinet yang membatasi aliran udara.
- Untuk mengurangi risiko kebakaran dan/atau sengatan listrik, jangan biarkan proyektor terkena hujan atau lembab. Jangan pasang di dekat sumber panas seperti radiator, alat pemanas, kompor atau perangkat lainnya seperti amplifier yang menghasilkan panas.
- Jangan biarkan benda atau cairan apa pun masuk ke proyektor. Benda tersebut dapat menyentuh titik tegangan berbahaya dan merusak komponen yang dapat menyebabkan kebakaran atau sengatan listrik.
- Jangan gunakan unit dalam kondisi berikut:
 - Di lingkungan yang terlalu panas, dingin, atau lembab.
 - (i) Pastikan bahwa suhu ruangan di sekitarnya berada dalam kisaran 5°C ~ 40°C
 - (ii) Kelembaban relatif 10% ~ 85%
 - Di wilayah yang banyak terkena debu dan kotoran.
 - Di dekat perangkat yang menghasilkan medan magnet kuat.
 - Di bawah sinar matahari langsung.
- Jangan gunakan alat jika rusak secara fisik atau disalahgunakan. Kerusakan fisik/ penyalahgunaan termasuk (namun tidak terbatas pada):
 - Unit terjatuh.
 - Kabel atau konektor catu daya rusak.
 - Cairan tumpah ke proyektor.
 - Proyektor terkena hujan atau lembab.
 - Sesuatu jatuh ke proyektor atau ada komponen yang lepas di dalamnya.
- Jangan letakkan proyektor pada permukaan yang tidak rata. Proyektor dapat terjatuh yang mengakibatkan kerusakan pada proyektor maupun cedera fisik.
- Jangan halangi cahaya dari lensa proyektor selama pengoperasian berlangsung. Lampu akan membuat objek tersebut panas dan mungkin meleleh, sehingga mengakibatkan luka bakar atau kebakaran.
- Jangan buka atau bongkar proyektor karena tindakan ini dapat menyebabkan sengatan listrik.
- Jangan coba perbaiki unit sendiri. Membuka atau melepas penutup dapat menyebabkan Anda terkena tegangan berbahaya atau bahaya lainnya. Hubungi Optoma sebelum membawa unit untuk diperbaiki.
- Lihat tanda terkait keselamatan pada penutup proyektor.
- Unit hanya boleh diperbaiki oleh teknisi servis resmi.

- Hanya gunakan pelengkap/ aksesoris yang ditentukan oleh produsen.
- Jangan tatap lensa proyektor secara langsung selama pengoperasian. Cahaya yang terang dapat merusak mata Anda.
- Proyektor akan mendeteksi masa pakai sumber cahaya yang terpasang.
- Saat mematikan proyektor, pastikan siklus pendinginan telah selesai sebelum melepaskan kabel daya. Berikan waktu 90 detik untuk mendinginkan proyektor.
- Matikan alat dan lepas konektor daya dari stopkontak AC sebelum membersihkan produk.
- Gunakan kain kering yang lembut dibasahi dengan deterjen lembut untuk membersihkan housing layar. Jangan gunakan pembersih, lilin, atau larutan abrasif untuk membersihkan unit.
- Lepas konektor daya dari stopkontak AC jika produk tidak akan digunakan dalam jangka waktu lama.
- Jangan letakkan proyektor di tempat yang mungkin akan terkena getaran atau guncangan.
- Jangan sentuh lensa dengan tangan kosong.
- Keluarkan baterai dari remote control sebelum proyektor disimpan. Jika baterai tidak dikeluarkan dari remote dalam waktu lama, baterai dapat bocor.
- Jangan gunakan atau simpan proyektor di tempat yang mungkin terdapat asap dari minyak atau rokok karena berdampak buruk terhadap kualitas performa proyektor.
- Ikuti pemasangan orientasi proyektor yang benar karena pemasangan nonstandar dapat mempengaruhi performa proyektor.
- Gunakan kabel ekstensi dan atau pelindung lonjakan listrik karena terputusnya aliran daya dan pemadaman listrik dapat MERUSAK perangkat.

Informasi Keselamatan Radiasi Laser

- Produk ini diklasifikasikan sebagai PRODUK LASER KELAS 1 - KELOMPOK RISIKO 2 dari IEC60825-1:2014 dan juga mematuhi 21 CFR 1040.10 dan 1040.11 sebagai Kelompok Risiko 2, LIP (Proyektor Bersinar Laser) sebagaimana ditentukan dalam IEC 62471-5:Ed.1.0. Untuk informasi lebih banyak lihat Pemberitahuan Laser No. 57, tertanggal 8 Mei 2019.

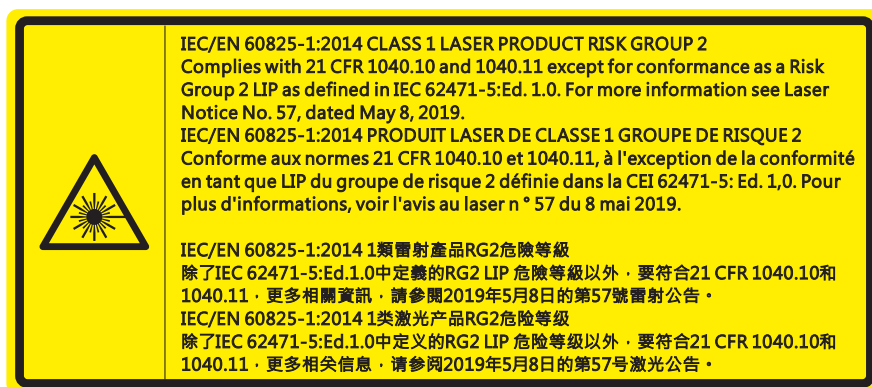

- Sama seperti sumber cahaya lainnya, jangan tatap langsung ke sinar, RG2 IEC 62471-5:2015.
- Proyektor ini adalah produk laser kelas 1 dari IEC/EN 60825-1:2014 dan kelompok risiko 2 dengan persyaratan IEC 62471-5:2015.
- Petunjuk tambahan untuk mengawasi anak-anak, tidak menatap, dan tidak menggunakan alat bantu optik.

- Pemberitahuan disampaikan untuk mengawasi anak-anak dan agar jangan pernah membiarkan mereka menatap sinar proyektor dari jarak berapa pun dari proyektor.
- Pemberitahuan diberikan agar berhati-hati ketika menggunakan remote control untuk menyalakan proyektor ketika berada di depan lensa proyektor.
- Pemberitahuan diberikan kepada pengguna untuk menghindari penggunaan alat bantu optik, seperti teropong atau teleskop di dalam sinar.
- Saat menghidupkan proyektor, pastikan tidak ada seorang pun dalam jangkauan proyeksi yang melihat lensa.
- Jauhkan barang apa pun (kaca pembesar dll.) dari jalur sinar proyektor. Jalur sinar yang diproyeksikan dari lensa bersifat ekstensif, karena segala jenis benda tidak wajar bisa mengarahkan kembali sinar yang berasal dari lensa, bisa menyebabkan munculnya akibat tak terduga seperti kebakaran
- Operasi atau penyesuaian apa pun yang tidak diinstruksikan secara khusus dalam panduan pengguna akan menimbulkan risiko paparan radiasi laser berbahaya.
- Jangan buka atau bongkar proyektor karena dapat menyebabkan kerusakan akibat paparan radiasi laser.
- Jangan tatap sinar saat proyektor dihidupkan. Cahaya terang dapat mengakibatkan kerusakan mata permanen.

Tidak mengikuti prosedur kontrol, penyesuaian, atau pengoperasian dapat mengakibatkan kerusakan akibat paparan radiasi laser

Hak cipta

Versi ini, termasuk semua foto, gambar, dan perangkat lunak, dilindungi berdasarkan undang-undang hak cipta internasional, dengan semua hak dilindungi undang-undang. Panduan pengguna maupun materi dalam dokumen ini tidak dapat disalin tanpa izin tertulis sebelumnya dari penulis.

© Hak cipta 2022

Pelepasan tanggung jawab hukum

Informasi dalam dokumen ini dapat berubah sewaktu-waktu tanpa pemberitahuan sebelumnya. Produsen tidak memberikan pernyataan atau jaminan terkait isi dokumen ini dan secara tegas melepaskan tanggung jawab hukumnya atas jaminan kelayakan dagang maupun kesesuaian untuk tujuan tertentu. Produsen berhak merevisi publikasi ini dan mengubah isinya dari waktu ke waktu tanpa harus memberitahukan siapa pun tentang revisi atau perubahan tersebut.

Pengenalan Hak Cipta

Kensington adalah merek dagang terdaftar AS dari ACCO Brand Corporation yang telah terdaftar maupun permohonan tertunda di berbagai negara lainnya di dunia.

HDMI, Logo HDMI, dan High-Definition Multimedia Interface adalah merek dagang atau merek dagang terdaftar dari HDMI Licensing LLC di Amerika Serikat dan di berbagai negara lainnya.

DLP®, DLP Link dan logo DLP adalah merek dagang terdaftar dari Texas Instruments dan BrilliantColor™ adalah merek dagang dari Texas Instruments.

Semua nama produk lainnya yang digunakan dalam panduan pengguna ini adalah properti dari masing-masing pemiliknya dan Diakui.

FCC

Perangkat ini telah diuji dan telah mematuhi batas-batas perangkat digital Kelas B, menurut Bagian 15 dari Peraturan FCC. Batas-batas ini dirancang untuk menyediakan perlindungan yang layak terhadap gangguan yang membahayakan pada pemasangan di lingkungan pemukiman. Perangkat ini dapat menghasilkan, menggunakan, dan memancarkan energi frekuensi radio dan, jika tidak dipasang dan digunakan sesuai dengan petunjuk, dapat menyebabkan gangguan yang membahayakan komunikasi radio.

Namun, tidak ada jaminan bahwa gangguan tidak akan terjadi pada pemasangan tertentu. Jika perangkat ini menimbulkan gangguan berbahaya bagi penerimaan siaran radio atau televisi, yang dapat ditentukan dari dihidupkan atau dimatikannya perangkat, sebaiknya pengguna memperbaiki gangguan dengan melakukan satu atau beberapa tindakan berikut ini:

- Ubah arah atau pindahkan antena penerima.
- Jauhkan jarak antara perangkat dan unit penerima.
- Sambungkan perangkat ke stopkontak yang berbeda dari yang digunakan oleh unit penerima.
- Hubungi dealer atau teknisi radio atau televisi resmi untuk meminta bantuan.

Catatan: Kabel berpengaman

Semua sambungan ke perangkat komputer lainnya harus menggunakan kabel berpengaman untuk memenuhi persyaratan peraturan FCC.

Perhatian

Perubahan atau modifikasi yang secara tertulis tidak disetujui oleh produsen dapat membatalkan wewenang pengguna, yang diberikan oleh Federal Communications Commission (FCC) Komisi Komunikasi, untuk mengoperasikan proyektor ini.

Kondisi Pengoperasian

Perangkat ini mematuhi Bagian 15 dari Peraturan FCC. Pengoperasiannya bergantung pada kedua kondisi berikut:

1. Perangkat ini tidak boleh menimbulkan gangguan berbahaya dan
2. Perangkat ini harus menerima semua gangguan yang diterima, termasuk gangguan yang dapat menyebabkan kesalahan operasi.

Catatan: Pengguna di Kanada

Peralatan digital Kelas B ini mematuhi ICES-003 Kanada.

Remarque à l'intention des utilisateurs canadiens

Cet appareil numérique de la classe B est conforme à la norme NMB-003 du Canada.

Deklarasi Kepatuhan untuk negara-negara UE

- Petunjuk EMC 2014/30/EU (termasuk amandemen)
- Petunjuk Tegangan Rendah 2014/35/EU
- RED 2014/53/EU (jika produk memiliki fungsi RF)

WEEE



Petunjuk pembuangan

Jangan buang perangkat elektronik ini ke tempat sampah. Untuk meminimalkan polusi dan memastikan perlindungan lingkungan secara global, daur ulang produk.

Membersihkan Lensa

- Sebelum membersihkan lensa, pastikan untuk mematikan proyektor dan melepas kabel daya agar proyektor dingin sepenuhnya.
- Gunakan tangki air terkompresi untuk menghilangkan debu.

Gunakan kain khusus untuk membersihkan lensa dan seka lensa secara perlahan. Jangan sentuh lensa dengan jari Anda.

- Jangan gunakan deterjen basa/asam maupun pelarut yang mudah menguap seperti alkohol untuk membersihkan lensa. Jaminan tidak akan mencakup lensa yang rusak selama proses pembersihan.



Peringatan: Jangan gunakan semprotan berisi gas yang mudah terbakar untuk menghilangkan debu atau kotoran dari lensa. Tindakan tersebut dapat menyebabkan kebakaran karena panas berlebih di dalam proyektor.



Peringatan: Jangan bersihkan lensa jika proyektor mulai panas karena dapat menyebabkan lapisan permukaan lensa terkelupas.



Peringatan: Jangan seka atau ketuk lensa dengan benda keras.

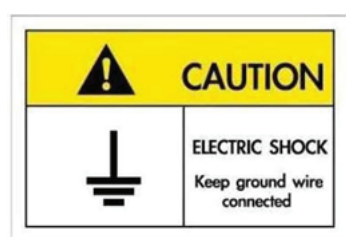

Untuk menghindari sengatan listrik, unit beserta perangkat periferalnya harus diardekan dengan benar.

PENDAHULUAN

Terima kasih telah membeli proyektor laser Optoma. Untuk daftar fitur lengkap, silakan kunjungi halaman produk di situs web kami. Di sana Anda juga akan menemukan informasi lainnya dan dokumentasi seperti Pertanyaan Umum.

Ikhtisar Kemasan

Buka kemasan dengan hati-hati dan pastikan Anda memiliki item yang tercantum di bawah dalam aksesoris standar. Sejumlah item dalam aksesoris opsional mungkin tidak tersedia, tergantung pada model, spesifikasi, dan wilayah pembelian. Periksa tempat pembelian. Aksesoris tertentu dapat berbeda di setiap wilayah.

Kartu jaminan hanya diberikan di beberapa kawasan tertentu. Untuk informasi rinci, hubungi dealer Anda.

Aksesoris standar

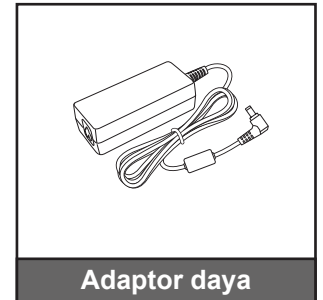
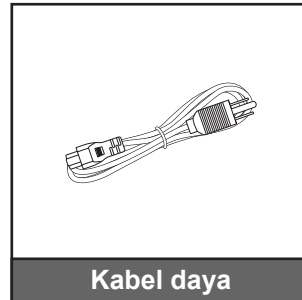
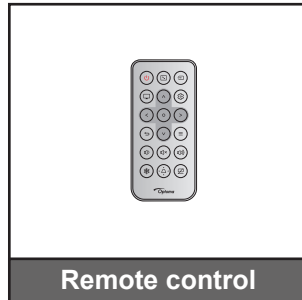
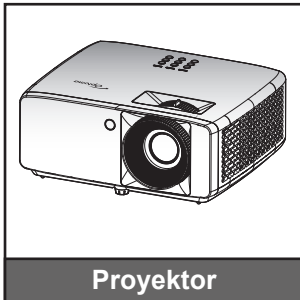

Catatan:

- Remote control disertai dengan baterai.
- *Untuk informasi jaminan, silakan kunjungi <https://www.optoma.com/support/download>
- Untuk mengakses informasi konfigurasi, petunjuk pengguna, informasi jaminan, dan pembaruan produk – silakan pindai kode QR atau kunjungi URL berikut: <https://www.optoma.com/support/download>



PENDAHULUAN

Ikhtisar Produk

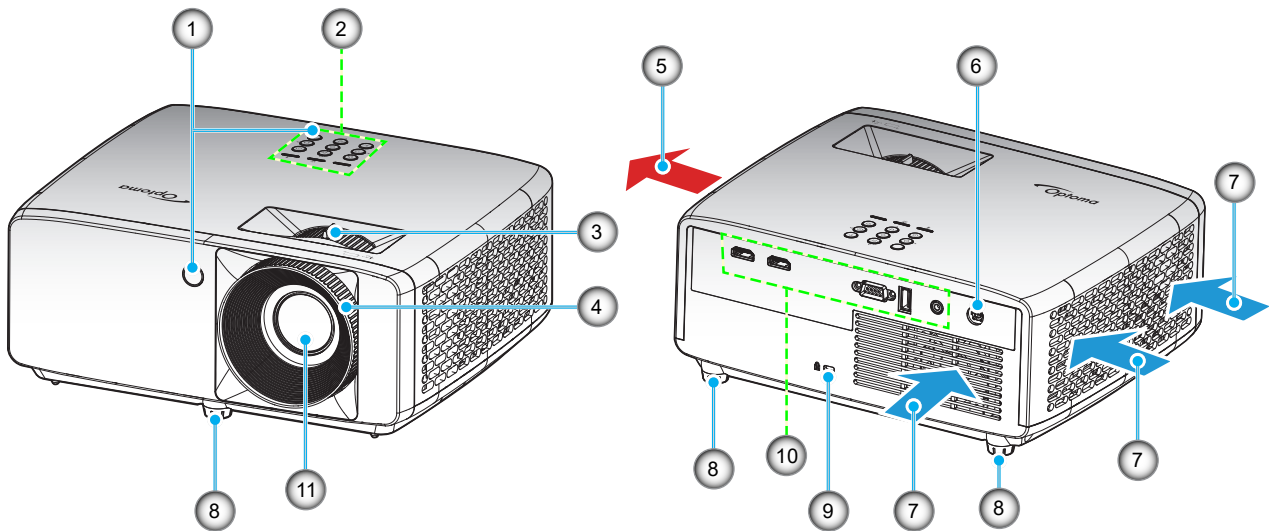

Catatan:

- *Jangan halangi ventilasi masuk dan keluar udara pada proyektor.*
- *Saat mengoperasikan proyektor di ruangan tertutup, sediakan jarak setidaknya 30 cm di sekitar ventilasi masuk dan keluar udara.*

No.	Item	No.	Item
1.	Penerima IR	7.	Ventilasi (saluran keluar)
2.	Keypad	8.	Kaki Pengatur Kemiringan
3.	Tuas Perbesaran	9.	Port Kunci Kensington™
4.	Cincin Fokus	10.	Masukan/Keluaran
5.	Ventilasi (saluran masuk)	11.	Lensa
6.	Soket DC		

PENDAHULUAN

Koneksi

Model XGA/WXGA

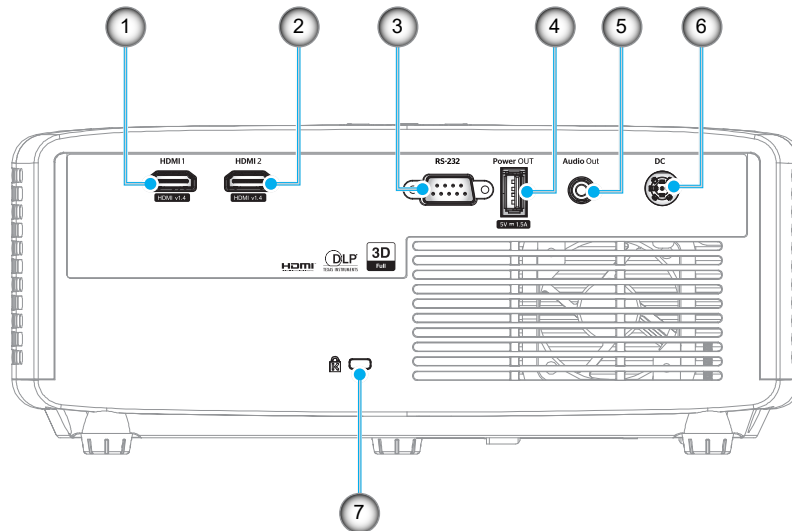

Model 1080p

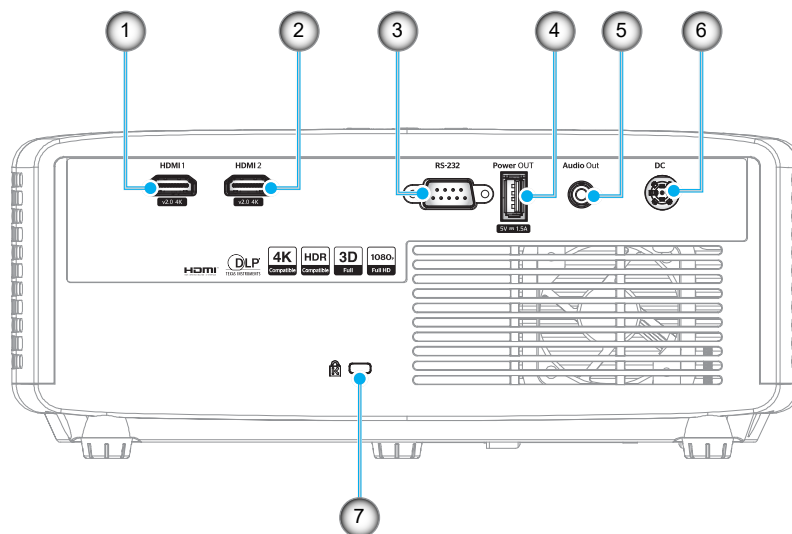

No.	Item	No.	Item
1.	Soket HDMI 1	5.	Konektor Audio Keluaran
2.	Soket HDMI 2	6.	Soket DC
3.	Konektor RS-232	7.	Port Kunci Kensington™
4.	Soket Daya Keluar (5V---1,5A)		

Catatan: Dukungan mode sinyal beragam dari model yang berbeda dari setiap wilayah penjualan.

PENDAHULUAN

Keypad

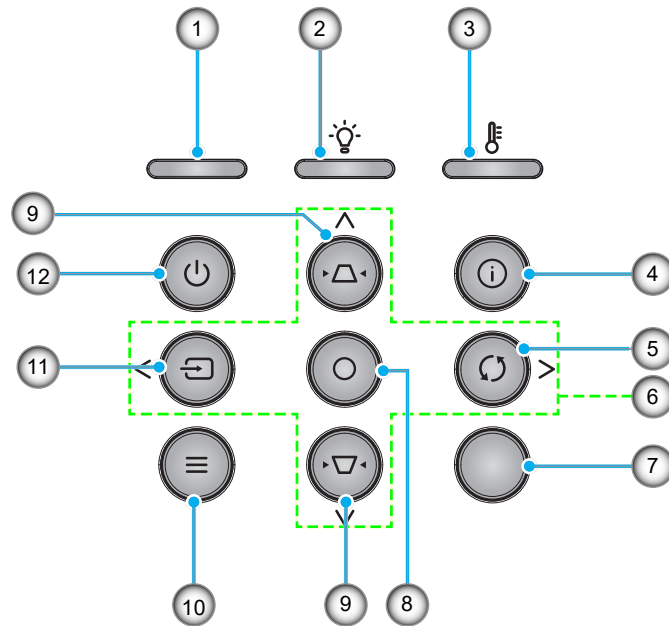

No.	Item	No.	Item
1.	LED Daya	7.	Unit Penerima IR
2.	LED Lampu	8.	Enter
3.	LED Suhu	9.	Sudut Keystone
4.	Informasi	10.	Menu
5.	Sinkronisasi Ulang	11.	Sumber
6.	Tombol Pilihan Empat Arah	12.	Daya

PENDAHULUAN

Remote control

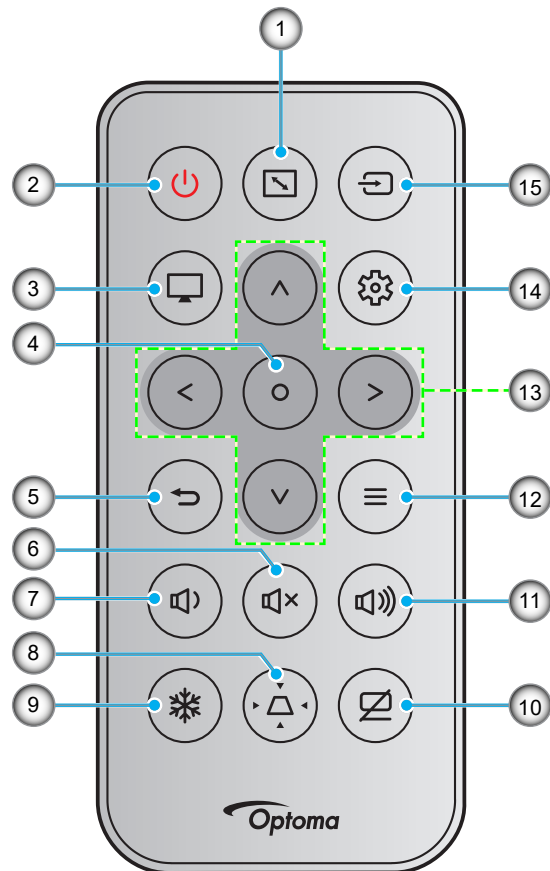

No.	Item	No.	Item
1.	Aspek Rasio	9.	Bekukan
2.	Daya Aktif/Nonaktif	10.	Matikan AV
3.	Mode	11.	Suara +
4.	Enter	12.	Menu
5.	Kembali	13.	Tombol Pilihan Empat Arah
6.	Mati	14.	Menu Pengaturan/Konfigurasi
7.	Suara -	15.	Sumber
8.	Sudut Keystone		

Catatan:

- Tombol tertentu mungkin tidak berfungsi untuk model yang tidak mendukung fitur berikut ini.
- Sebelum menggunakan remote control untuk pertama kalinya, lepas perekat isolasi transparan. Lihat halaman 18 untuk pemasangan baterai.

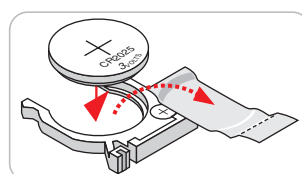

PERSIAPAN DAN PEMASANGAN

Memasang proyektor

Proyektor ini dirancang untuk dipasang di salah satu dari empat posisi pemasangan.

Tata ruang atau keinginan pribadi akan menentukan lokasi pemasangan yang Anda pilih. Pertimbangkan ukuran dan posisi layar, lokasi stopkontak yang sesuai, serta lokasi dan jarak antara proyektor dengan peralatan lainnya.

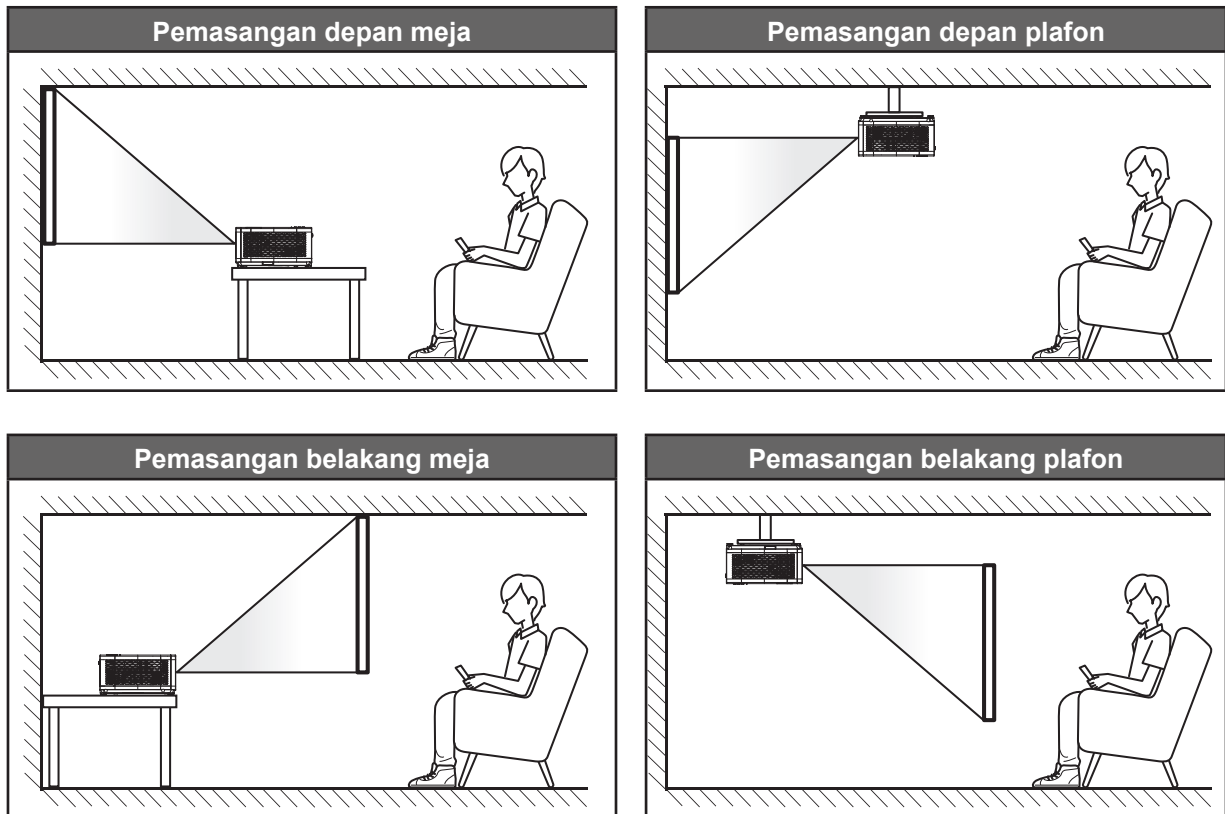

Proyektor harus diletakkan di atas permukaan datar dan 90 derajat/tegak lurus dengan layar.

- Cara menentukan lokasi proyektor untuk ukuran layar tertentu, silakan lihat tabel jarak pada halaman 46~47.
- Cara menentukan ukuran layar untuk jarak tertentu, silakan lihat tabel jarak pada halaman 46~47.

Catatan: Semakin jauh jarak proyektor dari layar, maka ukuran gambar proyeksi akan semakin besar dan offset vertikal juga meningkat secara proporsional.

PERSIAPAN DAN PEMASANGAN

Pemberitahuan pemasangan proyektor

- Operasi orientasi bebas 360°

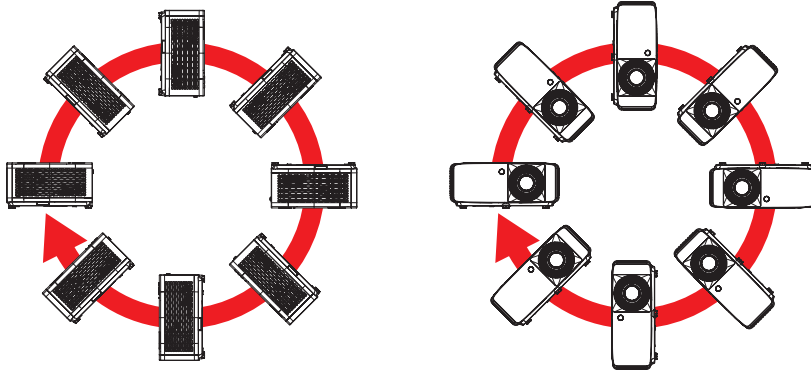

- Memungkinkan jarak sekurangnya 30 cm di sekitar ventilasi keluar.

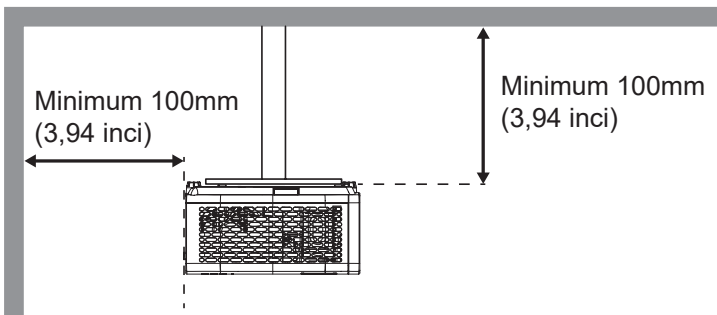
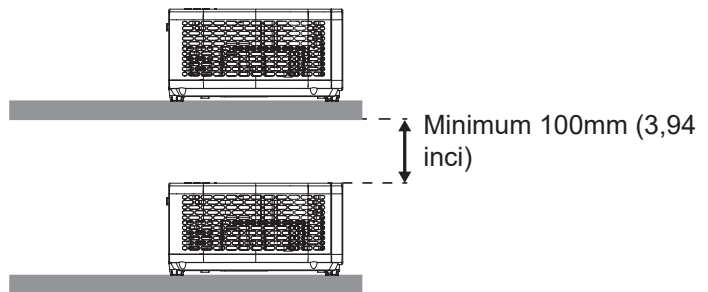
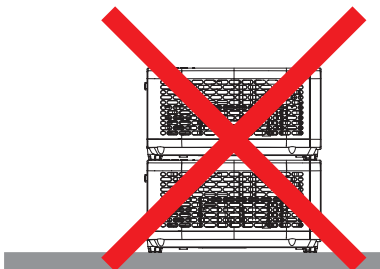
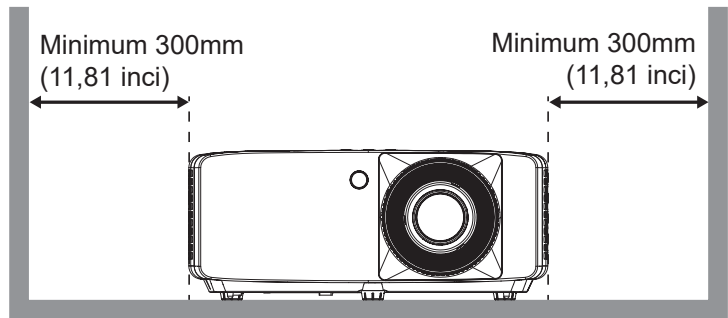
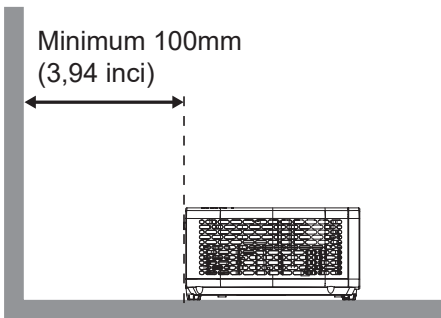

- Pastikan ventilasi masuk tidak mendaur ulang udara panas dari ventilasi keluar.
- Ketika mengoperasikan proyektor di ruang tertutup, pastikan bahwa suhu udara sekitar di dalam wadah itu tidak melebihi suhu operasi ketika proyektor aktif, dan ventilasi udara masuk dan keluar tak terhalang.
- Semua wadah harus lulus evaluasi termal bersertikat untuk memastikan bahwa proyektor tidak mendaur ulang udara keluar, karena hal ini dapat menyebabkan perangkat mati sekalipun suhu wadah berada dalam kisaran suhu operasi yang bisa diterima.

PERSIAPAN DAN PEMASANGAN

Menyambungkan sumber ke proyektor

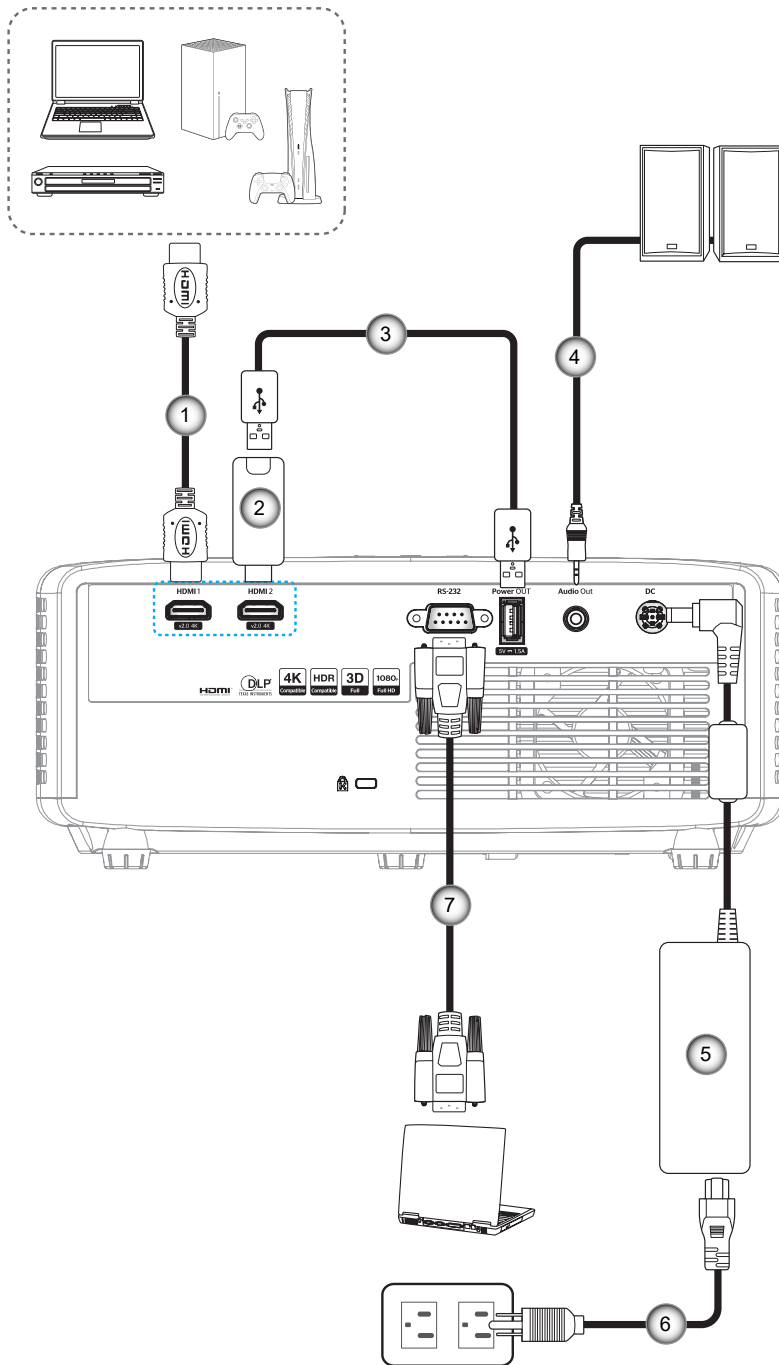

No.	Item	No.	Item
1.	Kabel HDMI	5.	Adaptor Daya
2.	Dongle HDMI	6.	Kabel Daya
3.	Kabel Daya USB	7.	Kabel RS232
4.	Kabel Audio Keluaran		

Catatan: Untuk memastikan kualitas gambar terbaik dan menghindari terjadinya kesalahan sambungan, kami menyarankan penggunaan kabel Kecepatan Tinggi atau HDMI Bersertifikat Premium dengan panjang hingga 5 meter.

PERSIAPAN DAN PEMASANGAN

Mengatur proyeksi gambar

Tinggi gambar

Proyektor dilengkapi kaki elevator untuk mengatur tinggi gambar.

1. Letakkan kaki pengatur sesuai keinginan untuk menyesuaikan bagian bawah proyektor.
2. Putar kaki yang dapat disesuaikan searah jarum jam atau berlawanan arah jarum jam untuk menaikkan dan menurunkan proyektor.

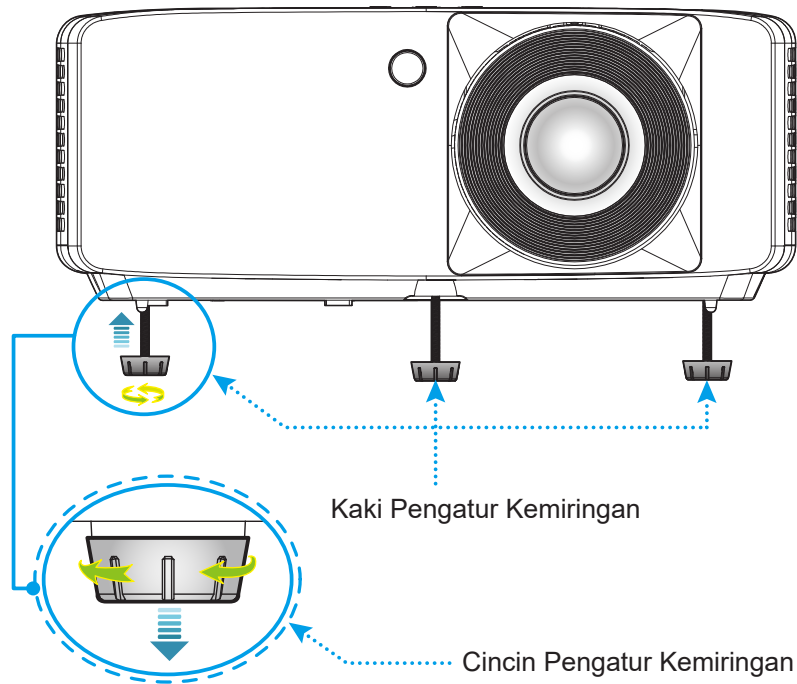

Zoom dan fokus

- Untuk menyesuaikan ukuran gambar, putar tuas zoom searah jarum jam atau berlawanan arah jarum jam untuk memperbesar atau memperkecil ukuran gambar proyeksi.
- Untuk menyesuaikan fokus, putar cincin fokus searah jarum jam atau berlawanan arah jarum jam hingga gambar terlihat tajam dan mudah dibaca.

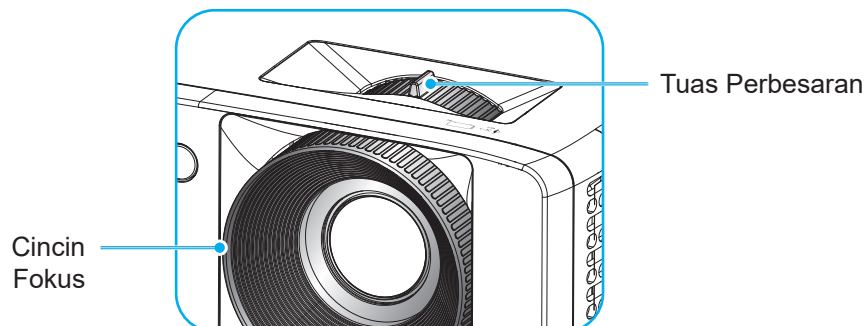

PERSIAPAN DAN PEMASANGAN

Konfigurasi remote

Memasang/mengganti baterai

1. Tekan dengan kuat, lalu geser penutup baterai.

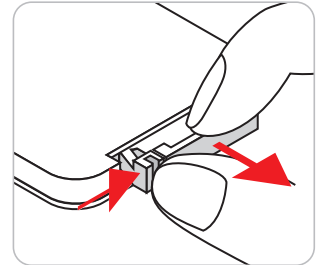

2. Pasang baterai baru ke dalam kompartemen. Lepas baterai lama, lalu pasang baterai baru (CR2025). Pastikan bagian "+" menghadap ke atas.

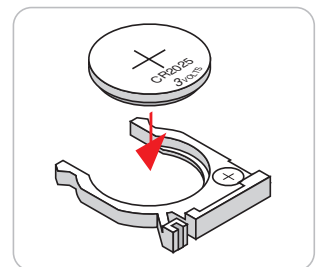

3. Pasang kembali penutup.

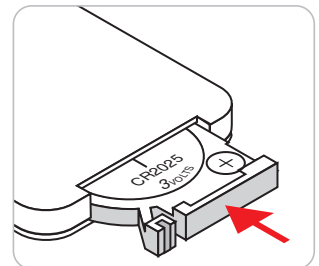

PERHATIAN: Untuk menjamin pengoperasian aman, perhatikan tindakan pencegahan berikut:

- Gunakan baterai tipe CR2025.
- Hindari kontak dengan air atau cairan.
- Pastikan remote control tidak lembap atau panas.
- Jangan jatuhkan remote control.
- Jika baterai bocor di dalam remote control, bersihkan case dengan mengelap secara hati-hati, lalu pasang baterai baru.
- Risiko meledak jika baterai diganti dengan tipe yang salah.
- Buang baterai bekas sesuai petunjuk.

PERSIAPAN DAN PEMASANGAN

Jarak efektif

Sensor pengendali jarak jauh Inframerah (IR) terletak di bagian atas dan depan proyektor. Pastikan Anda memegang pengendali jarak jauh pada sudut 30 derajat tegak lurus dengan sensor pengendali jarak jauh IR proyektor agar berfungsi dengan benar. Jarak antara remote control dan sensor harus tidak melebihi 6 meter (19,7 kaki).

- Pastikan tidak ada penghalang antara remote control dan sensor IR pada proyektor yang dapat menghambat sinar inframerah.
- Pastikan pemancar IR remote control tidak terkena sinar matahari atau lampu floresen secara langsung.
- Jauhkan remote control dari lampu floresen lebih dari 2 m, jika tidak remote control mungkin tidak berfungsi.
- Jika jarak remote control terlalu dekat dengan lampu floresen Jenis Inverter, maka fungsi remote control mungkin tidak akan efektif seiring waktu.
- Jika jarak remote control dan proyektor terlalu dekat, maka remote control mungkin tidak dapat berfungsi.
- Bila Anda mengarahkan ke layar, jarak efektif kurang dari 5 m antara remote control ke layar dan merefleksikan cahaya IR kembali ke proyektor. Namun, jarak efektif dapat berubah sesuai layar.

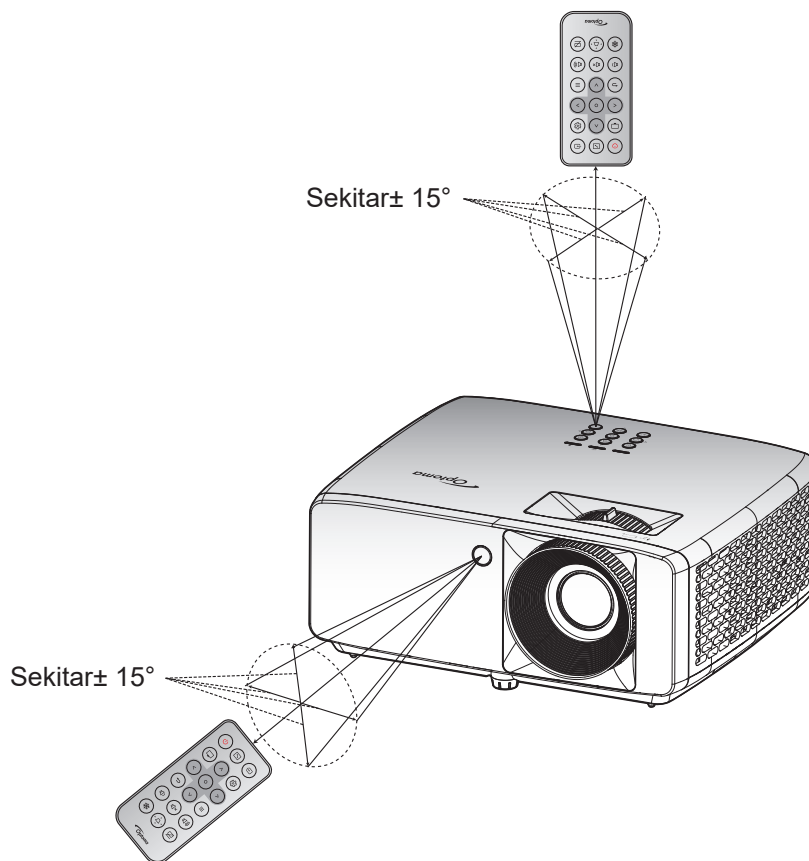

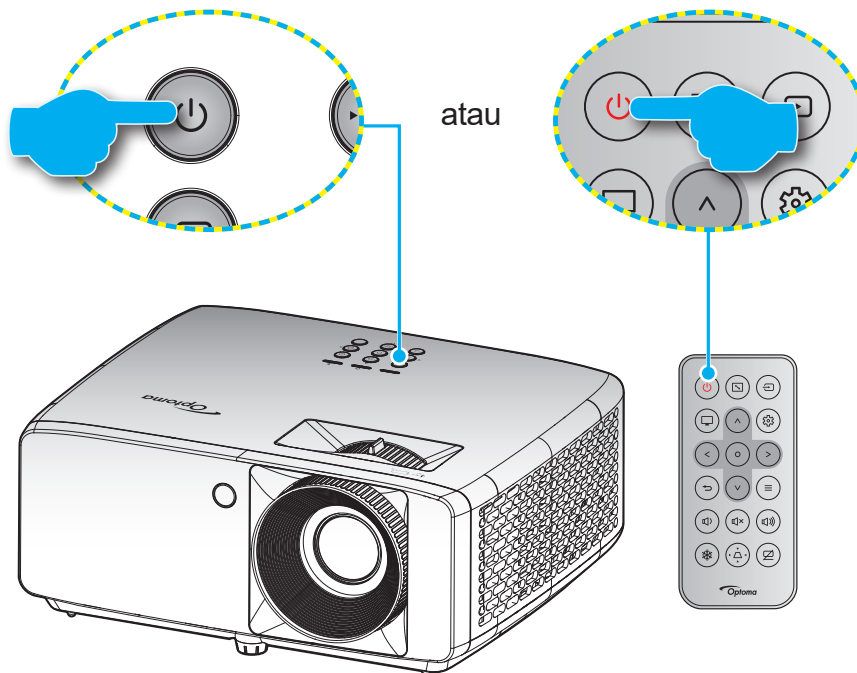

MENGGUNAKAN PROYEKTOR

Menghidupkan/mematikan proyektor





Tombol Hidup





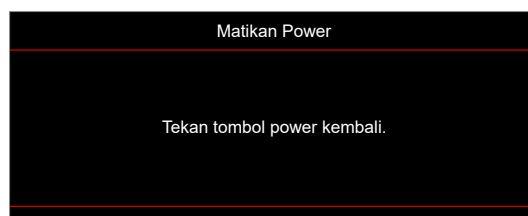

1. Sambungkan kabel daya dan kabel sinyal/sumber dengan hati-hati. Setelah tersambung, LED Daya akan menyala merah.
2. Nyalakan proyektor dengan menekan tombol  pada keypad proyektor atau tombol  di remote control.
3. Layar pengaktifan akan ditampilkan sekitar 10 detik dan LED Daya akan berkedip biru.

Catatan: Saat proyektor dihidupkan untuk pertama kalinya, Anda akan diminta memilih bahasa yang diinginkan, orientasi proyeksi, dan sejumlah pengaturan lainnya.

Mematikan daya

1. Matikan proyektor dengan menekan tombol  pada keypad proyektor atau tombol  di remote control.
2. Pesan berikut akan ditampilkan:



3. Tekan kembali tombol / untuk mengkonfirmasi, atau pesan akan tertutup setelah 15 detik. Saat Anda menekan tombol / untuk kedua kalinya, proyektor akan mati.
4. Kipas pendingin terus beroperasi selama sekitar 10 detik untuk siklus pendinginan dan LED Daya akan berkedip biru. Bila LED Daya menyala merah pekat, berarti proyektor telah berada dalam mode siaga. Jika Anda ingin menghidupkan kembali proyektor, tunggu hingga siklus pendinginan selesai dan proyektor mengaktifkan mode siaga. Saat proyektor berada dalam mode siaga, cukup tekan kembali tombol / untuk menghidupkan proyektor.
5. Lepas kabel daya dari stopkontak dan proyektor.

Catatan: Sebaiknya jangan langsung hidupkan proyektor setelah mematkannya.

MENGGUNAKAN PROYEKTOR

Memilih sumber input

Hidupkan sumber tersambung yang akan ditampilkan di layar, misalnya komputer, notebook, pemutar video, dsb. Proyektor akan mendeteksi sumber secara otomatis. Jika beberapa sumber tersambung, tekan tombol  pada keypad proyektor atau remote control untuk memilih input yang diinginkan.

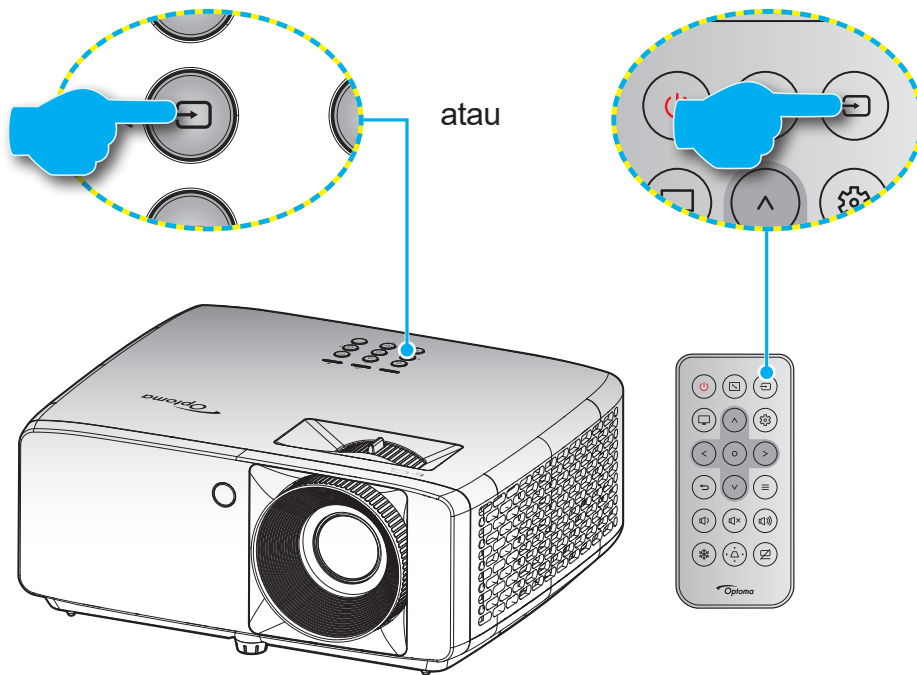

MENGGUNAKAN PROYEKTOR

Fitur dan navigasi menu

Proyektor memiliki menu Tampilan di Layar multibahasa yang memungkinkan Anda membuat pengaturan gambar dan mengubah berbagai pengaturan. Proyektor akan mendeteksi sumber secara otomatis.

1. Untuk membuka menu OSD, tekan tombol \equiv pada keypad proyektor atau remote control.
2. Saat OSD ditampilkan, gunakan / tombol \wedge / \vee untuk memilih item apa pun dalam menu utama. Sewaktu menentukan pilihan pada halaman tertentu, tekan tombol \circ pada keypad proyektor atau remote control untuk masuk ke submenu.
3. Gunakan tombol $< / >$ untuk memilih item yang diinginkan dalam submenu, lalu tekan tombol \circ untuk melihat pengaturan lebih lanjut. Sesuaikan pengaturan menggunakan tombol $\wedge / \vee / < / >$.
4. Pilih item yang akan diatur berikutnya di submenu dan sesuaikan seperti langkah di atas.
5. Tekan tombol \circ untuk mengonfirmasi, maka layar akan kembali ke menu utama.
6. Untuk keluar, tekan tombol \equiv kembali. Menu OSD akan tertutup dan proyektor akan secara otomatis menyimpan pengaturan baru.

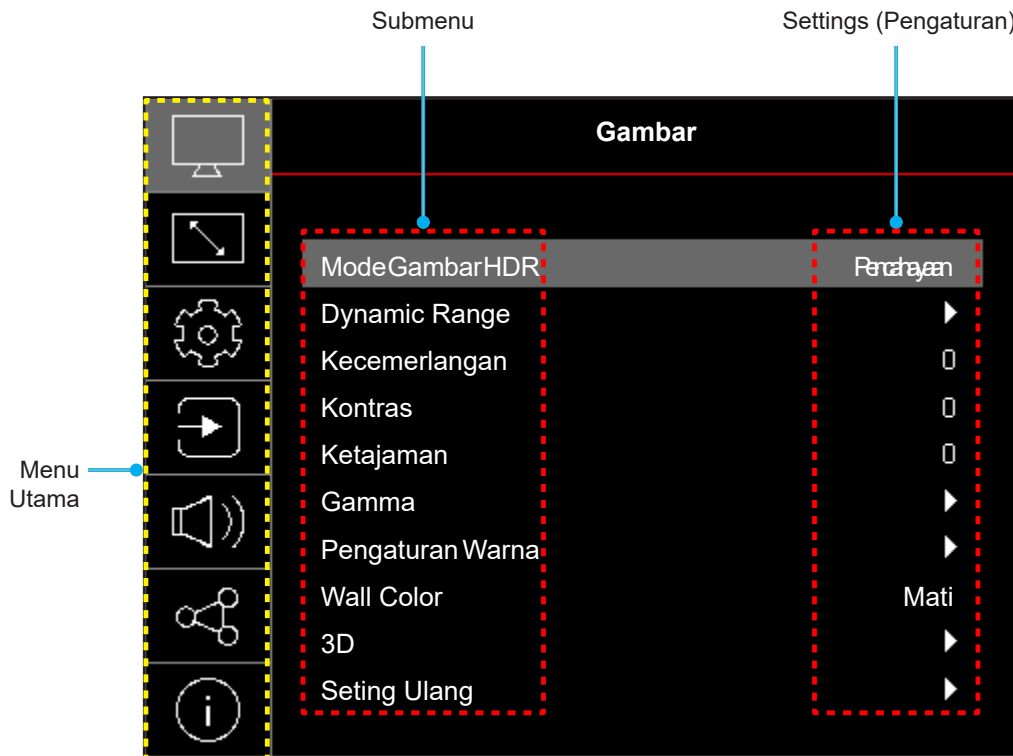

MENGGUNAKAN PROYEKTOR

Pohon Menu OSD



Catatan: Item dan fitur hierarki menu OSD bergantung pada model dan wilayah. Optoma berhak untuk menambahkan atau menghapus item guna meningkatkan performa produk tanpa pemberitahuan terlebih dulu.

Menu Utama	Sub Menu	Submenu 2	Submenu 3	Submenu 4	Nilai		
Gambar	Mode Gambar HDR				Vivid		
					HDR [Model 1080p]		
					HLG [Model 1080p]		
					Bioskop		
					Game		
					Sport (Olahraga)		
					Referensi		
					Pencahayaan		
					DICOM SIM.		
				3D			
		Dynamic Range [Model 1080p]	HDR / HLG			Mati	
						Otomatis	
		Kecemerlangan				-50 ~ 50	
		Kontras				-50 ~ 50	
		Ketajaman				1 ~ 15	
		Gamma				Film	
						Grafik	
						1,8	
						2,0	
						2,2	
						2,4	
						EOTF	
		Pengaturan Warna	Warna			-50 ~ 50	
			Corak Warna			-50 ~ 50	
			BrilliantColor™			1 ~ 10	
			Temperatur Warna				Hangat
							Standar
							Sejuk
							Dingin
			CMS / Penyesuaian Warna	Warna			Putih / Merah / Hijau / Biru / Biru Muda / Ungi / Kuning
	Corak Warna					-50 ~ 50	
	Saturasi Warna					-50 ~ 50	
	Nilai (Luminans)					-50 ~ 50	
	Seting Ulang					Tidak	
					Ya		
	Ruang Warna				Masukan HDMI: Otomatis / RGB(0~255) / RGB(16~235) / YUV		

MENGGUNAKAN PROYEKTOR

Menu Utama	Sub Menu	Submenu 2	Submenu 3	Submenu 4	Nilai	
Gambar	Wall Color				Mati	
					Papan Hitam	
					Light Yellow	
					Light Green	
					Light Blue	
					Pink	
					Kelabu	
	3D	Mode 3D				Mati
						Hidup
		Jenis Sinkronisasi 3D				DLP-Link
						3D Sync
		Konversi 3D-2D				3D
						L
						R
		Format 3D				Otomatis
						Kemas Bingkai
						Berdampingan
						Top and Bottom
						Frame Sequential
		3D Sync. Invert				Mati
						Hidup
Seting Ulang				Tidak		
				Ya		
Seting Ulang						
Tampilan	Arah Proyeksi				Front	
					Belakang	
					Langit-langit - Atas	
					Belakang - Atas	
	Mode Sumber Cahaya				Eco.	
					Daya =100% / 95% / 90% / 85% / 80% / 75% / 70% / 65% / 60% / 55% / 50% (100%~20%)- Kunci kata sandi	
	Hitam Dinamis				Mati	
					Hidup	
	Mode Permainan				Mati	
					Hidup	
	Tipe Layar				4:3	
					16:9	
					16:10	
	Aspek Rasio				4:3 [Tipe Layar: 4:3]	
					16:9 [Tipe Layar: 16:9]	
					16:10 [Tipe Layar: 16:10]	
					Asal	
				Otomatis		

MENGGUNAKAN PROYEKTOR

Menu Utama	Sub Menu	Submenu 2	Submenu 3	Submenu 4	Nilai	
Tampilan	Koreksi Geometris	Pengaturan Sudut Otomatis			Mati	
					Hidup	
		Sudut Vertikal			-40 ~ 40 [-30 ~ 30, untuk model 1080p]	
		Sudut H			-40 ~ 40 [-30 ~ 30, untuk model 1080p]	
		Penyesuaian Four Corner				
	Seting Ulang					
	zoom digital	Perbesaran			-5 ~ 25	
	Pergeseran gambar	H 				0 ~ 100
		V 				0 ~ 100
		Seting Ulang				
Seting Ulang						
Pengaturan	Tes Corak				Kisi Hijau	
					Kisi Magenta	
					Kisi Putih	
					Putih	
					Mati	
	Bahasa					English
						Deutsch
						Français
						Italiano
						Español
						Português
						Polski
						Nederlands
						Svenska
						Norsk
						Dansk
						Suomi
						ελληνικά
						繁體中文
						簡體中文
						日本語
						한국어
						Русский
						Magyar
						Čeština
						عربي
						ไทย
						Türkçe
						فارسی
						Tiếng Việt
				Bahasa Indonesia		
				Română		

MENGGUNAKAN PROYEKTOR

Menu Utama	Sub Menu	Submenu 2	Submenu 3	Submenu 4	Nilai	
Pengaturan	Menu Settings	Menu Pengukur Waktu			Mati	
					5dtk	
					10dtk	
					20dtk	
					30dtk	
		Meyembungkan Informasi			Mati	
				Hidup		
	Ketinggian			Mati		
				Hidup		
	Pengaturan Daya	Menghidupkan Langsung			Mati	
					Hidup	
		Sinyal Daya Menyala			Mati	
					Hidup	
		Daya Mati Otomatis (Mnt.)			0 ~ 180 (penambahan 1 menit)	
	Timer Tidur (mnt)			0 ~ 990 (30 menit bertahap)		
	Keamanan	Keamanan			Mati	
					Hidup	
		Pengaturan Waktu Pengaman	Bulan			
			Hari			
			Jam			
	Ubah sandi					
	layar pembuka	Logo			Awal	
					Netral	
					Pengguna	
	Warna Latar Belakang				Nihil	
					Biru	
					Merah	
					Hijau	
					Kelabu	
					Logo	
	Atur Ulang Perangkat	Atur Ulang OSD			Tidak	
					Ya	
Atur Ulang Semua Pengaturan				Tidak		
				Ya		

MENGGUNAKAN PROYEKTOR

Menu Utama	Sub Menu	Submenu 2	Submenu 3	Submenu 4	Nilai	
Masukan	Sumber Otomatis				Mati	
					Hidup	
	Peralihan otomatis sumber input					Mati
						Hidup
	Pengaturan HDMI CEC	HDMI Link				Mati
						Hidup
		Inclusive TV				Tidak
						Ya
		Power On Link				Mutual
						PJ --> Perangkat
	Power Off Link				Perangkat --> PJ	
					Mati	
Seting Ulang					Hidup	
					Tidak	
Audio	Suara				0 ~ 100	
	Mati				Mati	
						Hidup
	Pengeras Suara Internal					Mati
						Hidup
	keluaran suara					Mati
					Hidup	
Seting Ulang						
Control	ID Perangkat				0~99	
	Pengaturan Pengendali Jarak Jauh	Fungsi IR			Mati	
					Hidup	
	Pengaturan Papan Tombol	Mengunci Tombol				Mati
						Hidup
Seting Ulang						
Informasi	Pengatur					
	Nomor Seri					
	Sumber					
	informasi warna					
	Jam Sumber Cahaya					
	Mode Gambar HDR					
	ID Perangkat					
	Waktu Penggunaan Filter					
		Catatan: Saringan debu opsional mungkin beragam sesuai wilayah. Silakan tanyakan pada agen setempat/				
	Mode Sumber Cahaya					
Versi FW	DDP					
	MCU					

MENGGUNAKAN PROYEKTOR

Menu gambar

Menu mode gambar

Ada beberapa mode tampilan standar yang dapat Anda pilih untuk menyesuaikan preferensi menonton. Setiap mode telah diselaraskan oleh tim ahli warna kami untuk memastikan performa warna prima pada beragam konten.

- **Vivid:** Dalam mode ini, saturasi warna dan kecerahan akan seimbang dengan baik. Pilih mode ini untuk bermain game.
- **HDR / HLG:** Mendekode dan menampilkan konten HDR (High Dynamic Range)/Hybrid Log Gamma (HLG) untuk warna sinematik hitam tergelap, putih terterang, dan gamblang dengan menggunakan nuansa warna REC.2020. Mode ini akan secara otomatis aktif jika HDR/HLG diatur ke Otomatis (dan Konten HDR/HLG dikirim ke proyektor – Blu-ray UHD 4K, game HDR/HLG UHD 1080p/4K, video streaming UHD 4K). Sewaktu mode HDR/HLG aktif, mode tampilan lainnya (Sinema, Referensi, dsb.) tidak dapat dipilih karena HDR/HLG menghasilkan warna yang sangat akurat, melebihi performa warna dari mode tampilan lainnya.
Catatan: *Pilihan ini hanya tersedia untuk model 1080p.*
- **Bioskop:** Memberikan keseimbangan detail dan warna terbaik untuk menonton film.
- **Game:** Mengoptimalkan kontras maksimum dan warna proyektor yang gamblang, agar Anda dapat melihat detail bayangan ketika memainkan video game.
- **Sport (Olahraga):** Mengoptimalkan proyektor Anda untuk menonton pemutaran acara olahraga atau bermain game olahraga.
- **Referensi:** Mode ini mereproduksi warna semirip mungkin dengan gambar sesuai keinginan sutradara film. Pengaturan warna, suhu warna, kecerahan, kontras, dan gamma akan dikonfigurasi ke nuansa warna Rec.709. Pilih mode ini untuk reproduksi warna paling akurat ketika menonton film.
- **Pencahayaan:** Mode ini cocok untuk lingkungan yang memerlukan kecerahan warna ekstra-tinggi, seperti menggunakan proyektor dalam ruangan yang terang-benderang.
- **DICOM SIM.:** Mode ini dibuat untuk menonton gambar skala abu-abu, sempurna untuk melihat sinar-X dan pemindaian selama pelatihan medis*.
Catatan: **Proyektor ini tidak cocok digunakan dalam diagnosis medis.*
- **3D:** Pengaturan yang dioptimalkan untuk menonton konten 3D.
Catatan: *Untuk akan menikmati efek 3D, Anda harus memiliki kacamata 3D DLP Link yang kompatibel. Lihat bagian 3D untuk informasi selengkapnya.*

Menu dynamic range gambar

HDR / HLG

Mengonfigurasi pengaturan HDR (Rentang Dinamis Tinggi)/HLG (Gamma Log Hibrida) serta efeknya saat menampilkan video dari pemutar Blu-ray 4K dan perangkat streaming.

- **Mati:** Menonaktifkan pemrosesan HDR/HLG. Bila diatur ke Nonaktif, proyektor TIDAK akan mendekode konten HDR/HLG.
- **Otomatis:** Mendeteksi sinyal HDR/HLG secara otomatis.

Catatan: *Pilihan ini hanya tersedia untuk model 1080p.*

Menu kecemerlangan gambar

Menyesuaikan kecemerlangan gambar.

MENGGUNAKAN PROYEKTOR

Menu kontras gambar

Kontras mengontrol derajat perbedaan antara bagian paling gelap dan paling terang dari gambar.

Menu ketajaman gambar

Untuk menyesuaikan ketajaman foto.

Menu gamma gambar

Mengonfigurasi jenis kurva gamma. Setelah konfigurasi awal dan penyempurnaan selesai, gunakan langkah-langkah Pengaturan Gamma untuk mengoptimalkan output gambar Anda.

- **Film:** Untuk home theater.
- **Grafik:** Untuk sumber PC/Foto.
- **1,8 / 2,0 / 2,2 / 2,4:** Untuk sumber PC/Foto tertentu.
- **EOTF:** Yang terbaik untuk sumber HDR.
Catatan: Pilihan ini hanya tersedia untuk model 1080p.

Menu pengaturan warna gambar

Warna

Mengatur gambar video dari hitam-putih ke warna yang benar-benar jenuh.

Corak Warna

Mengatur keseimbangan warna merah dan biru.

BrilliantColor™

Item yang dapat diatur ini menggunakan algoritma pemrosesan warna baru dan penyempurnaan untuk memberikan kecemerlangan yang lebih tinggi sekaligus warna gambar yang nyata dan lebih hidup.

Temperatur Warna

Pilih suhu warna dari Hangat, Standar, Sejuk atau Dingin.

CMS / Penyesuaian Warna

Pilih opsi berikut:

- **Warna:** Tetapkan tingkat merah, hijau, biru, biru muda, kuning, magenta, dan putih dari gambar.
- **Corak Warna:** Mengatur keseimbangan warna merah dan biru.
- **Saturasi Warna:** Mengatur gambar video dari hitam-putih ke warna yang benar-benar jenuh.
- **Nilai (Luminans):** Menyesuaikan nilai luminans pada warna yang dipilih.
- **Seting Ulang:** Mengembalikan pengaturan warna ke pengaturan awal pabrik.

Ruang Warna

Pilih jenis matriks warna yang sesuai dari berikut ini: Otomatis, RGB(0~255), RGB(16~235), dan YUV.

Menu dinding warna gambar

Didesain untuk menyesuaikan warna gambar yang diproyeksikan ketika memproyeksikan ke dinding tanpa layar. Setiap mode telah diselaraskan oleh tim ahli warna kami untuk memastikan performa warna yang prima.

Ada beberapa mode standar yang dapat Anda pilih untuk disesuaikan dengan warna dinding Anda. Pilih antara mati, papan hitam, kuning terang, hijau terang, biru terang, pink, dan abu-abu.

Catatan: Untuk reproduksi warna yang akurat, sebaiknya gunakan layar.

MENGGUNAKAN PROYEKTOR

Menu gambar 3D

Catatan:

- *Proyektor ini dilengkapi 3D dengan solusi 3D DLP-Link.*
- *Pastikan kacamata 3D Anda dapat digunakan untuk 3D DPL-LINK sebelum menikmati video.*
- *Proyektor ini mendukung urutan bingkai (balik halaman) 3D melalui port HDMI1/HDMI2.*
- *Untuk mengaktifkan mode 3D, kecepatan bingkai input harus diatur hanya ke 60Hz, kecepatan bingkai yang lebih tinggi atau rendah tidak didukung.*
- *Untuk mencapai performa terbaik, sebaiknya gunakan resolusi 1920x1080. Perlu diketahui bahwa resolusi 4K (3840x2160) tidak didukung dalam mode 3D.*

Mode 3D

Gunakan opsi ini untuk menonaktifkan/mengaktifkan fungsi 3D.

- **Mati:** Pilih “Mati” untuk menonaktifkan mode 3D.
- **Hidup:** Pilih “Hidup” untuk menonaktifkan mode 3D.

Jenis Sinkronisasi 3D

Pilih opsi ini untuk memilih teknologi 3D.

- **DLP-Link:** Pilih untuk menggunakan pengaturan yang dioptimalkan untuk Kacamata 3D DLP.
- **3D Sync:** Pilih untuk menggunakan pengaturan yang dioptimalkan untuk Kacamata IR, RF, atau 3D polarisasi.

Konversi 3D-2D

Gunakan pilihan ini untuk menentukan cara konten 3D ditampilkan pada layar.

- **3D:** Menampilkan sinyal 3D.
- **L:** Menampilkan bingkai kiri pada konten 3D.
- **R:** Menampilkan bingkai kanan pada konten 3D.

Format 3D

Gunakan pilih ini untuk memilih konten format 3D yang sesuai.

- **Otomatis:** Bila sinyal identifikasi 3D terdeteksi, format 3D akan dipilih secara otomatis.
- **Kemas Bingkai:** Menampilkan sinyal 3D dalam format “Kemas Bingkai”.
- **Berdampingan:** Menampilkan sinyal 3D dalam format “Berdampingan”.
- **Top and Bottom:** Menampilkan sinyal 3D dalam format “Top and Bottom”.
- **Frame Sequential:** Menampilkan sinyal 3D dalam format “Frame Sequential”.

3D Sync. Invert

Gunakan pilihan ini untuk mengaktifkan/menonaktifkan fungsi 3D Sync Invert.

Seting Ulang

Kembalikan ke pengaturan default pabrik untuk pengaturan 3D.

- **Tidak:** Pilih untuk membatalkan Atur Ulang.
- **Ya:** Pilih untuk kembali ke pengaturan awal pabrik untuk 3D.

Menu gambar seting ulang

Kembalikan pengaturan awal pabrik untuk pengaturan gambar.

MENGGUNAKAN PROYEKTOR

Menu Layar

Menu arah proyeksi layar

Pilih proyeksi yang diinginkan antara depan, belakang, langit-langit atas, dan belakang atas.

Menu mode sumber cahaya layar

Pilih mode sumber cahaya bergantung pada ketentuan pemasangan.

Menu dinamis hitam layar

Gunakan agar kecemerlangan gambar secara otomatis disesuaikan untuk mendapatkan performa kontras optimal.

Menu mode permainan layar

Aktifkan fitur ini untuk mengurangi waktu respons (latensi input) selama bermain game hingga 8,6ms (1080p@120Hz). Semua pengaturan geometri (misalnya: Sudut, Four Corners) akan dinonaktifkan jika Mode Permainan yang diaktifkan. Untuk informasi lebih lanjut, lihat di bawah ini.

Catatan:

- *Jeda input karena sinyal dijelaskan dalam tabel berikut:*
- *Nilai dalam tabel dapat sedikit berbeda.*

Waktu Sumber	Mode Permainan	Pengaturan Waktu Keluaran	Resolusi Keluaran	Keterlambatan Masukan
1080p60	Hidup	1080p60Hz	1080p	17ms
1080p120	Hidup	1080p120Hz	1080p	8,6ms
4K60	Hidup	1080p60Hz	1080p	17ms
1080p60	Mati	1080p60Hz	1080p	33,8ms
1080p120	Mati	1080p120Hz	1080p	17ms
4K60	Mati	1080p60Hz	1080p	33,7ms

- *1080p120 dan 4K60 hanya mendukung model 1080p.*

Menu tipe layar tampilan

Pilih tipe layar dari 4:3,16:9 dan 16:10.

MENGGUNAKAN PROYEKTOR

Menampilkan menu rasio aspek

Pilih rasio aspek dari gambar yang ditampilkan di antara pilihan berikut:

- **4:3:** Format ini ditujukan untuk sumber masukan 4:3.
- **16:9:** Format ini untuk sumber masukan 16:9, seperti HDTV dan DVD yang disempurnakan untuk TV Layar lebar.
- **16:10:** Format ini untuk sumber input 16:10.
- **Asal:** Format ini menampilkan gambar asli tanpa penskalaan apapun.
- **Otomatis:** Secara otomatis memilih format tampilan yang sesuai.

Tabel skala XGA:

Layar 16:9	480i/p	576i/p	1080i/p	720p	PC
4x3	Skalakan ke 1024x768.				
16x9	Skalakan ke 1024x576.				
Asal	Tidak ada penskalaan yang dilakukan; gambar akan ditampilkan dengan resolusi berbasis sumber input.				
Otomatis	- Jika sumber adalah 4:3, maka tipe layar akan diskalakan ke 1024 x 768. - Jika sumber adalah 16:9, maka tipe layar akan diskalakan ke 1024 x 576. - Jika sumber adalah 15:9, maka tipe layar akan diskalakan ke 1024 x 614. - Jika sumber adalah 16:10, maka tipe layar akan diskalakan ke 1024 x 640.				

Aturan pemetaan otomatis XGA:

Otomatis	Resolusi input		Otomatis/Skala	
	Resolusi H	Resolusi V	1024	768
4:3	640	480	1024	768
	800	600	1024	768
	1024	768	1024	768
	1600	1200	1024	768
Laptop Lebar	1280	720	1024	576
	1280	768	1024	614
	1280	800	1024	640
SDTV	720	576	1024	576
	720	480	1024	576
HDTV	1280	720	1024	576
	1920	1080	1024	576

MENGGUNAKAN PROYEKTOR

Tabel penskalaan WXGA (tipe layar 16x10):

16 : layar 10	480i/p	576i/p	1080i/p	720p	PC
4x3	Skalakan ke 1066x800.				
16x10	Skalakan ke 1280x800.				
LBX	Skalakan ke 1280x960, lalu tengahkan gambar 1280x800 di layar.				
Asal	1:1 pemetaan di tengah.		Tampilan pemetaan 1:1 1280x800.	1280x720 tengah.	1:1 pemetaan di tengah.
Otomatis	<ul style="list-style-type: none"> - Sumber masukan akan disesuaikan dengan area tampilan 1280x800 dan mempertahankan rasio aspek aslinya. - Jika sumber adalah 4:3, maka tipe layar akan diskalakan ke 1066x800. - Jika sumber adalah 16:9, maka tipe layar akan diskalakan ke 1280x720. - Jika sumber adalah 15:9, maka tipe layar akan diskalakan ke 1280x768. - Jika sumber adalah 16:10, maka tipe layar akan diskalakan ke 1280x800. 				

Aturan pemetaan otomatis WXGA (tipe layar 16x10):

Otomatis	Resolusi input		Otomatis/Skala	
	Resolusi H	Resolusi V	1280	800
4:3	640	480	1066	800
	800	600	1066	800
	1024	768	1066	800
	1280	1024	1066	800
	1400	1050	1066	800
	1600	1200	1066	800
Laptop Lebar	1280	720	1280	720
	1280	768	1280	768
	1280	800	1280	800
SDTV	720	576	1280	720
	720	480	1280	720
HDTV	1280	720	1280	720
	1920	1080	1280	720

Tabel penskalaan WXGA (tipe layar 16x9):

Layar 16:9	480i/p	576i/p	1080i/p	720p	PC
4x3	Skalakan ke 960x720.				
16x9	Skalakan ke 1280x720.				
LBX	Skalakan ke 1280x960, lalu tengahkan gambar 1280x720 di layar.				
Asal	1:1 pemetaan di tengah.		Tampilan pemetaan 1:1 1280x720.	1280x720 tengah.	Pemetaan 1:1 tengah.
Otomatis	<ul style="list-style-type: none"> - Jika format dipilih, maka tipe layar akan secara otomatis menjadi 16:9 (1280x720). - Jika sumber adalah 4:3, maka tipe layar akan diskalakan ke 960x720. - Jika sumber adalah 16:9, maka tipe layar akan diskalakan ke 1280x720. - Jika sumber adalah 15:9, maka tipe layar akan diskalakan ke 1200x720. - Jika sumber adalah 16:10, maka tipe layar akan diskalakan ke 1152x720. 				

MENGGUNAKAN PROYEKTOR

Aturan pemetaan otomatis WXGA (tipe layar 16x9):

Otomatis	Resolusi input		Otomatis/Skala	
	Resolusi H	Resolusi V	1280	720
4:3	640	480	960	720
	800	600	960	720
	1024	768	960	720
	1280	1024	960	720
	1400	1050	960	720
	1600	1200	960	720
Laptop Lebar	1280	720	1280	720
	1280	768	1200	720
	1280	800	1152	720
SDTV	720	576	1280	720
	720	480	1280	720
HDTV	1280	720	1280	720
	1920	1080	1280	720

Tabel Penskalaan 1080p:

Layar 16:9	480i/p	576i/p	1080i/p	720p	PC
4x3	Skalakan ke 1440x1080.				
16x9	Skalakan ke 1920x1080.				
LBX	Skalakan ke 1920x1440, lalu tengahkan gambar 1920x1080 di layar.				
Asal	<ul style="list-style-type: none"> - 1:1 pemetaan di tengah. - Tidak ada penskalaan yang dilakukan; gambar akan ditampilkan dengan resolusi berbasis sumber input. 				
Otomatis	<ul style="list-style-type: none"> - Jika format dipilih, maka tipe layar akan secara otomatis menjadi 16:9 (1920x1080). - Jika sumber adalah 4:3, tipe layar akan diskalakan ke 1440 x 1080. - Jika sumber adalah 16:9, maka tipe layar akan diskalakan ke 1920x1080. - Jika sumber 16:10, maka tipe layar akan diskalakan menjadi 1920x1200 dan memotong 1920x1080 area untuk ditampilkan. 				

Aturan pemetaan otomatis 1080p:

Otomatis	Resolusi input		Otomatis/Skala	
	Resolusi H	Resolusi V	1920	1080
4:3	640	480	1440	1080
	800	600	1440	1080
	1024	768	1440	1080
	1280	1024	1440	1080
	1400	1050	1440	1080
	1600	1200	1440	1080
Laptop Lebar	1280	720	1920	1080
	1280	768	1800	1080
	1280	800	1728	1080

MENGGUNAKAN PROYEKTOR

SDTV	720	576	1350	1080
	720	480	1620	1080
HDTV	1280	720	1920	1080
	1920	1080	1920	1080

Tampilkan menu koreksi geometris

Pengaturan Sudut Otomatis

Koreksi keystone secara digital untuk menyesuaikan gambar yang diproyeksikan pada area yang Anda proyeksikan.

Catatan:

- *Ukuran gambar akan sedikit berkurang saat menyesuaikan keystone horizontal dan vertikal.*
- *Ketika Keystone Otomatis digunakan, fungsi Penyesuaian Empat Sudut akan dinonaktifkan.*

Sudut Vertikal

Menyesuaikan distorsi gambar vertikal dan membuat gambar lebih persegi. Sudut vertikal digunakan untuk mengoreksi bentuk gambar yang disudutkan di mana bagian atas dan bawah dimiringkan ke salah satu sisinya. Ini ditujukan untuk digunakan dengan aplikasi pada poros secara vertikal.

Sudut H

Menyesuaikan distorsi gambar horizontal dan membuat gambar lebih persegi. Sudut horizontal digunakan untuk mengoreksi bentuk gambar yang disudutkan di mana tepi kiri dan kanan gambar panjangnya tidak sama. Ini ditujukan untuk digunakan dengan aplikasi pada poros secara horizontal.

Penyesuaian Four Corner

Pengaturan ini memungkinkan gambar yang diproyeksikan disesuaikan dari setiap sudut untuk membuat gambar persegi ketika permukaan proyeksi tidak rata.

Seting Ulang

Kembalikan pengaturan awal pabrik untuk pengaturan koreksi geometris.

Menampilkan menu perbesaran digital

Gunakan untuk mengurangi atau memperbesar gambar pada layar proyeksi. Perbesaran Digital tidak sama dengan perbesaran optik dan mengakibatkan penurunan kualitas gambar.

Catatan: *Pengaturan perbesaran dipertahankan pada siklus daya proyektor.*

Menampilkan menu pergeseran gambar

Sesuaikan posisi gambar yang diproyeksi secara horizontal (H) atau vertikal (V).

Menu seting ulang layar

Mengembalikan pengaturan awal pabrik untuk pengaturan tampilan.

MENGGUNAKAN PROYEKTOR

Menu konfigurasi

Konfigurasi menu tes corak

Pilih tes corak dari kisi hijau, kisi magenta, kisi putih, putih, atau nonaktifkan fungsi ini (mati).

Menu bahasa konfigurasi

Pilih menu OSD multibahasa antara Inggris, Jerman, Prancis, Italia, Spanyol, Portugis, Polandia, Belanda, Swedia, Norwegia, Denmark, Finlandia, Yunani, Tiongkok tradisional, Tiongkok modern, Jepang, Korea, Rusia, Hongaria, Ceko, Arab, Thai, Turki, Farsi, Vietnam, Indonesia, dan Rumania.

Mengonfigurasi menu pengaturan jarak jauh

Menu Pengukur Waktu

Tetapkan durasi untuk menu OSD agar tetap terlihat di layar.

Meyembungkan Informasi

Aktifkan fungsi ini untuk menyembunyikan pesan informasi.

Mengonfigurasi menu ketinggian

Bila "Hidup" dipilih, maka kipas akan berputar lebih cepat. Fitur ini bermanfaat di area yang tinggi dengan sedikit udara.

Konfigurasi menu pengaturan daya

Menghidupkan Langsung

Pilih "Hidup" untuk mengaktifkan mode Hidup Langsung. Proyektor akan hidup secara otomatis bila daya AC tersedia, tanpa menekan tombol "Daya" pada keypad proyektor atau pada remote control.

Sinyal Daya Menyala

Pilih "Hidup" untuk mengaktifkan mode Daya Sinyal. Proyektor akan secara otomatis hidup bila sinyal terdeteksi, tanpa menekan tombol "Daya" pada Keypad atau pada remote control.

Catatan:

- Jika opsi "Sinyal Daya Menyala" berubah menjadi "Hidup", penggunaan daya proyektor dalam mode siaga akan lebih dari 3W.
- Fungsi ini dapat diterapkan pada sumber HDMI.

Daya Mati Otomatis (Mnt.)

Menetapkan interval waktu hitung mundur. Waktu hitung mundur akan dimulai, bila tidak ada sinyal yang dikirim ke proyektor. Proyektor akan mati secara otomatis setelah hitung mundur selesai (dalam menit).

Timer Tidur (mnt)

Menetapkan interval waktu hitung mundur. Waktu hitung mundur akan dimulai, dengan atau tanpa sinyal yang dikirim ke proyektor. Proyektor akan mati secara otomatis setelah hitung mundur selesai (dalam menit).

Catatan: Timer Tidur akan diseting ulang kapan pun bila proyektor dimatikan.

MENGGUNAKAN PROYEKTOR

Konfigurasi menu keamanan

Keamanan

Aktifkan fungsi ini untuk meminta sandi sebelum menggunakan proyektor.

- **Hidup:** Pilih “Hidup” untuk menggunakan verifikasi keamanan saat menghidupkan proyektor.
- **Mati:** Pilih “Mati” agar dapat menghidupkan proyektor tanpa verifikasi sandi.

Catatan: Sandi awal adalah 1234.

Pengaturan Waktu Pengaman

Dapat memilih fungsi waktu (Bulan/Hari/Jam) untuk menetapkan jumlah jam penggunaan proyektor. Setelah waktu terlampaui, Anda akan diminta memasukkan sandi kembali.

Ubah sandi

Gunakan untuk menetapkan atau memodifikasi sandi yang diminta saat menghidupkan proyektor.

Mengonfigurasi menu layar pembuka

Gunakan fungsi ini untuk menetapkan layar awal yang diinginkan. Jika terdapat perubahan, perubahan akan ditampilkan saat berikutnya proyektor dihidupkan.

- **Awal:** Layar awal asli.
- **Netral:** Logo tidak ditampilkan pada layar pengaktifan.
- **Pengguna:** Memerlukan alat tangkap logo.

Catatan: Silakan kunjungi situs web untuk mengunduh alat tangkap logo.
Format file yang didukung: png/bmp/jpg.

Mengonfiguasi menu warna latar belakang

Gunakan fungsi ini untuk menampilkan warna biru, merah, hijau, abu-abu, tanpa warna, atau layar logo bila sinyal tidak tersedia.

Catatan: Jika warna latar belakang ditetapkan menjadi “Nihil”, maka warna latar belakangnya hitam.

Mengonfigurasi menu atur ulang perangkat

Atur Ulang OSD

Kembali ke pengaturan default pabrik untuk pengaturan menu OSD.

Atur Ulang Semua Pengaturan

Kembali ke pengaturan default pabrik untuk semua pengaturan.

MENGGUNAKAN PROYEKTOR

Menu input

Menu sumber otomatis input

Pilih opsi ini untuk membiarkan proyektor secara otomatis menemukan sumber input yang tersedia.

Menu ganti input otomatis

Jika sinyal masukan HDMI terdeteksi, secara otomatis proyektor akan mengganti sumber input.

Menu pengaturan HDMI CEC masukan

Catatan: Bila Anda menyambungkan perangkat kompatibel CEC HDMI ke proyektor menggunakan kabel HDMI, Anda dapat mengontrol pada status hidup atau mati yang sama menggunakan fitur kontrol Link HDMI pada OSD proyektor. Kondisi ini memungkinkan satu atau kumpulan beberapa perangkat dihidupkan atau dimatikan melalui Fitur HDMI Link dalam konfigurasi tertentu, pemutar DVD dapat disambungkan ke proyektor melalui amplifier atau sistem home theater.

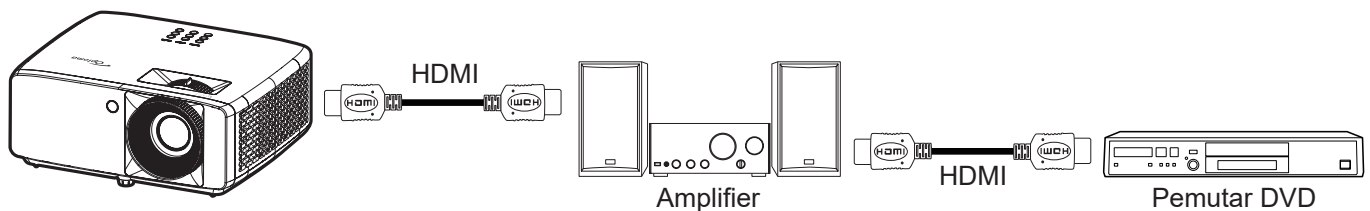

HDMI Link

Aktifkan/nonaktifkan fungsi Link HDMI.

Inclusive TV

Jika pengaturan diatur ke "Ya" daya menyala dan opsi nonaktifkan tertaut tersedia.

Power On Link

Daya CEC sesuai perintah.

- **Mutual:** Proyektor dan perangkat CEC akan dihidupkan secara bersamaan.
- **PJ --> Perangkat:** Perangkat CEC hanya akan dihidupkan setelah proyektor dihidupkan.
- **Perangkat --> PJ:** Proyektor hanya akan dihidupkan setelah perangkat CEC dihidupkan.

Power Off Link

Aktifkan fungsi ini untuk memungkinkan Link HDMI dan proyektor dimatikan bersamaan secara otomatis.

Menu seting ulang masukan

Mengembalikan pengaturan awal pabrik untuk pengaturan masukan.

MENGGUNAKAN PROYEKTOR

Menu audio

Menu volume audio

Menyesuaikan tingkat volume.

Menu Audio Tidak Aktif

Gunakan pilihan ini untuk menonaktifkan suara sementara waktu.

- **Hidup:** Pilih “Hidup” untuk mengaktifkan suara.
- **Mati:** Pilih “Mati” untuk mengaktifkan suara.

Catatan: Fungsi “Mati” akan memengaruhi volume pengeras suara internal maupun eksternal.

Menu pengeras suara internal audio

Hidupkan atau matikan pengeras suara internal.

Menu audio pada audio keluaran

Hidupkan atau matikan audio eksternal

Menu seting ulang audio

Mengembalikan pengaturan awal pabrik untuk pengaturan audio.

MENGGUNAKAN PROYEKTOR

Menu kontrol

Menu ID perangkat kontrol

Definisi ID dapat dikonfigurasi dengan menu (kisaran 0-99), dan memungkinkan pengguna mengontrol satu proyektor dengan perintah RS232.

Catatan: Untuk daftar lengkap perintah RS232, silakan baca panduan pengguna RS232 di situs web kami.

Menu pengaturan jarak jauh kontrol

Fungsi IR

Tetapkan pengaturan fungsi IR.

- **Hidup:** Pilih “Hidup”, proyektor dapat dioperasikan dengan pengendali jarak jauh dari unit penerima IR bagian atas atau depan.
- **Mati:** Pilih “Mati”, proyektor tidak dapat dioperasikan dengan remote control. Dengan memilih “Mati”, proyektor tidak dapat dioperasikan dengan remote control.

Menu pengaturan keypad kontrol

Mengunci Tombol

Bila fungsi kunci keypad “Hidup”, Keypad akan dikunci. Namun, proyektor dapat dioperasikan dengan remote control. Dengan memilih “Mati”, Anda dapat menggunakan kembali Keypad.

Menu seting ulang kontrol

Mengembalikan pengaturan awal pabrik untuk pengaturan kontrol.

MENGGUNAKAN PROYEKTOR

Menu informasi

Menu informasi

Tampilkan informasi proyektor seperti yang tercantum di bawah ini:

- Pengatur
- Nomor Seri
- Sumber
- Informasi warna
- Jam Sumber Cahaya
- Mode Gambar HDR
- ID Perangkat
- Waktu Penggunaan Filter
- Mode Sumber Cahaya
- Versi FW

INFORMASI LAINNYA

Resolusi kompatibel

Sinyal Input untuk HDMI

Sinyal	Resolusi	Tingkat Penyegaran (Hz)	Catatan untuk Mac
VGA	640 x 480	60	Mac 60/72/85/
SVGA	800 x 600	60(*2)/72/85/120(*2)	Mac 60/72/85
XGA	1024 x 768	48/50(*4)/60(*2)/70/75/85/120(*2)	Mac 60/70/75/85
SDTV(480I)	720 x 480	60	
SDTV(480P)	720 x 480	60	
SDTV(576I)	720 x 576	50	
SDTV(576P)	720 x 576	50	
WSVGA(1024X600)	1024 x 600	60 (*3)	
HDTV(720p)	1280 x 720	50(*2)/60/120(*2)	Mac 60
WXGA	1280 x 768	60/75/85	Mac 75
	1280 x 800	60/50/48hz(*4)	Mac 60
WXGA(*5)	1366 x 768	60	
SXGA	1280 x 1024	60/75/85	Mac 60/75
	1440 x 900	60	
SXGA+	1400 x 1050	60	
UXGA	1600 x 1200	60	
HDTV(1080I)	1920 x 1080	50/60	
HDTV(1080p)	1920 x 1080	24/30/50/60	Mac 60
WUXGA	1920 x 1200(*1)	60/50(*4)	Mac 60

Catatan:

- (*) 1920 x 1200 @60hz hanya mendukung RB (kedip berkurang).
- (*2) Pengaturan waktu 3D untuk proyektor 3D Ready(STD) dan proyektor True 3D(Pilihan).
- (*3) Proyektor New ERA & Data harus mempunyai WSVGA pengaturan waktu ini, Proscene dan Home bagus untuk dimiliki.
- (*4) Proyektor Proscene dan Data >4.000L, Resolusi asli harus mendukung @50Hz/48Hz.
- (*5) pengaturan waktu standar Windows 8.

INFORMASI LAINNYA

Kompatibilitas video 3D nyata

Resolusi input	HDMI 1.4a Input 3D	Waktu Masukan		
		1280 x 720P @ 50Hz	Top and Bottom	
		1280 x 720P @ 60Hz	Top and Bottom	
		1280 x 720P @ 50Hz	Kemas Bingkai	
		1280 x 720P @ 60Hz	Kemas Bingkai	
		1920 x 1080i @ 50Hz	Berdampingan (Separuh)	
		1920 x 1080i @ 60Hz	Berdampingan (Separuh)	
		1920 x 1080P @ 24Hz	Top and Bottom	
		1920 x 1080P @ 24Hz	Kemas Bingkai	
Resolusi input	HDMI 1,3	1920 x 1080i @ 50Hz	Berdampingan (Separuh)	Mode SBS aktif
		1920 x 1080i @ 60Hz		
		1280 x 720P @ 50Hz		
		1280 x 720P @ 60Hz		
		800 x 600 @ 60Hz		
		1024 x 768 @ 60Hz		
		1280 x 800 @ 60Hz		
		1920 x 1080i @ 50Hz		
		1920 x 1080i @ 60Hz		
	1280 x 720P @ 50Hz	Top and Bottom	Mode TAB aktif	
	1280 x 720P @ 60Hz			
	800 x 600 @ 60Hz			
	1024 x 768 @ 60Hz			
	1280 x 800 @ 60Hz			
	1024 x 768 @ 120Hz			
	1280x 720 @ 120Hz	Frame Sequential	Format 3D sesuai Urutan bingkai	

Catatan:

- Jika masukan 3D adalah 1080p@24hz, maka DMD akan memutar ulang dengan kelipatan integral pada mode 3D.
- 1080i@25Hz dan 720p@50Hz akan berjalan pada frekuensi 100Hz; pengaturan waktu 3D lainnya akan berjalan pada frekuensi 120Hz.
- 1080p@ 24Hz akan berjalan pada 144Hz.

INFORMASI LAINNYA

EDID (Digital)

XGA/WXGA				
Waktu B0/Dibuat	Waktu B0/Standar	Waktu B0/Rinci	Mode B1/Video	Waktu B1/Rinci
640 x 480 @ 60Hz	1600 x 1200 @ 60Hz	Waktu asli:	640 x 480p @ 60Hz	XGA:
640 x 480 @ 67Hz	1440 x 900 @ 60Hz	XGA: 1024 x 768 @ 60Hz	720 (1440) x 480i @ 60Hz	1280 x 720p @ 60Hz
640 x 480 @ 72Hz	1280 x 720 @ 60Hz	WXGA: 1280 x 800 @ 60Hz	720 (1440) x 576i @ 50Hz	1366 x 768 @ 60Hz
640 x 480 @ 75Hz	1280 x 800 @ 60Hz		720 x 480p @ 60Hz	1920 x 1080p @ 50Hz
800 x 600 @ 56Hz	640 x 480 @ 120Hz		720 x 576p @ 50Hz	1920 x 1080p @ 60Hz
800 x 600 @ 60Hz	800 x 600 @ 120Hz		1280 x 720p @ 60Hz	
800 x 600 @ 72Hz	1024 x 768 @ 120Hz		1280 x 720p @ 50Hz	WXGA:
800 x 600 @ 75Hz	1280 x 720 @ 120Hz		1920 x 1080i @ 60Hz	1280 x 800p @ 120Hz
1024 x 768 @ 60Hz			1920 x 1080i @ 50Hz	1366 x 768 @ 60Hz
1024 x 768 @ 70Hz			1920 x 1080p @ 60Hz	1920 x 1080p @ 50Hz
1024 x 768 @ 75Hz			1920 x 1080p @ 50Hz	1920 x 1080p @ 60Hz
1280 x 1024 @ 75Hz			1920 x 1080p @ 24Hz	
1152 x 870 @ 75Hz			1920 x 1080p @ 25Hz	
			1920 x 1080p @ 30Hz	

1080p				
Waktu B0/Dibuat	Waktu B0/Standar	Waktu B0/Rinci	Mode B1/Video	Waktu B1/Rinci
640 x 480 @ 60Hz	1280 x 1024 @ 60Hz	Waktu asli:	720(1440) x 480i @ 60Hz 4:3	3840 x 2160p @ 60Hz
640 x 480 @ 67Hz	1400 x 1050 @ 60Hz	1920 x 1080p @60Hz	720(1440) x 576i @ 50 Hz 4:3	
640 x 480 @ 72Hz	1024 x 768 @ 120Hz		720 x 480p @ 60 Hz 4:3	
640 x 480 @ 75Hz	1280 x 720 @ 60Hz		720 x 576p @ 50 Hz 4:3	
800 x 600 @ 56Hz	1280 x 720 @ 120Hz		1280 x 720p @ 60 Hz 16:9	
800 x 600 @ 60Hz	1280 x 800 @ 60Hz		1280 x 720p @ 50 Hz 16:9	
800 x 600 @ 72Hz	1440 x 900 @ 60Hz		1920 x 1080i @ 60 Hz 16:9	
800 x 600 @ 75Hz	1600 x1200 @ 60Hz		640 x 480p @ 60 Hz 4:3	
1024 x 768 @ 60Hz			1920 x 1080p @ 60 Hz 16:9	
1024 x 768 @ 70Hz			1920 x 1080p @ 50 Hz 16:9	
1024 x 768 @ 75Hz			1920 x 1080p @ 24 Hz 16:9	
1280 x 1024 @ 75Hz			1920 x 1080p @ 30 Hz 16:9	
1152 x 870 @ 75Hz			1920 x 1080p @ 120 Hz 16:9	
			3840 x 2160p @ 24 Hz 16:9	
			3840 x 2160p @ 25 Hz 16:9	
			3840 x 2160p @ 30 Hz 16:9	
			3840 x 2160p @ 50 Hz 16:9	
			3840 x 2160p @ 60 Hz 16:9	
			4096 x 2160p @ 24 Hz 256:135	
			4096 x 2160p @ 25 Hz 256:135	

INFORMASI LAINNYA

1080p				
Waktu B0/Dibuat	Waktu B0/Standar	Waktu B0/Rinci	Mode B1/Video	Waktu B1/Rinci
			4096 x 2160p @ 30 Hz 256:135	
			4096 x 2160p @ 50 Hz 256:135	
			4096 x 2160p @ 60 Hz 256:135	
			720 x 480p @ 60 Hz 16:9	
			720(1440) x 480i @ 60 Hz 16:9	
			720 x 576p @ 50 Hz 16:9	
			2880 x 480i @ 60 Hz 16:9	
			1440 x 480p @ 60 Hz 16:9	
			2880 x 576i @ 50 Hz 16:9	
			1440 x 576p @ 50 Hz 16:9	
			720(1440) x 576i @ 50 Hz 16:9	

INFORMASI LAINNYA

Ukuran gambar dan jarak proyeksi

XGA

Ukuran Panjang Diagonal Layar (16:9)	Ukuran Layar (L x T)				Jarak Proyeksi (D)				Offset (Hd)	
	(m)		(inci)		(m)		(kaki)		(m)	(inci)
	Lebar	Tinggi	Lebar	Tinggi	Lebar	Jauh	Lebar	Jauh		
25,4	0,52	0,39	20,32	15,24	1,00	1,11	3,28	3,64	0,06	2,36
30	0,61	0,46	24,00	18,00	1,18	1,32	N/A	4,33	0,07	2,76
40	0,81	0,61	32,00	24,00	1,58	1,76	5,18	5,77	0,09	3,54
50	1,02	0,76	40,00	30,00	1,97	2,19	6,46	7,19	0,12	4,72
60	1,22	0,91	48,00	36,00	2,37	2,63	7,78	8,63	0,14	5,51
70	1,42	1,07	56,00	42,00	2,76	3,07	9,06	10,07	0,16	6,30
80	1,63	1,22	64,00	48,00	3,15	3,51	10,33	11,52	0,18	7,09
90	1,83	1,37	72,00	54,00	3,55	3,95	11,65	12,96	0,21	8,27
100	2,03	1,52	80,00	60,00	3,94	4,39	12,93	14,40	0,23	9,06
120	2,44	1,83	96,00	72,00	4,73	5,27	15,52	17,29	0,27	10,63
150	3,05	2,29	120,00	90,00	5,91	6,58	19,39	21,59	0,34	13,39
180	3,66	2,74	144,00	108,00	7,10	7,90	23,29	25,92	0,41	16,14
200	4,06	3,05	160,00	120,00	7,88	8,78	25,85	28,81	0,46	18,11
250	5,08	3,81	200,00	150,00	9,86	10,97	32,35	35,99	0,57	22,44
300	6,10	4,57	240,00	180,00	11,83	N/A	38,81	N/A	0,69	27,17

Catatan: Rasio Zoom: 1.1x

WXGA

Ukuran Panjang Diagonal Layar (16:9)	Ukuran Layar (L x T)				Jarak Proyeksi (D)				Offset (Hd)	
	(m)		(inci)		(m)		(kaki)		(m)	(inci)
	Lebar	Tinggi	Lebar	Tinggi	Lebar	Jauh	Lebar	Jauh		
30	0,65	0,4	25,44	15,90	1,00	1,11	N/A	3,64	0,05	1,97
40	0,86	0,54	33,92	21,20	1,33	1,48	4,36	4,86	0,06	2,36
50	1,08	0,67	42,40	26,50	1,66	1,85	5,45	6,07	0,08	3,15
60	1,29	0,81	50,88	31,80	2,00	2,22	6,56	7,28	0,09	3,54
70	1,51	0,94	59,36	37,10	2,33	2,59	7,64	8,50	0,12	4,72
80	1,72	1,08	67,84	42,40	2,66	2,96	8,73	9,71	0,13	5,12
90	1,94	1,21	76,32	47,70	2,99	3,33	9,81	10,93	0,15	5,91
100	2,15	1,35	84,80	53,00	3,33	3,70	10,93	12,14	0,16	6,30
120	2,58	1,62	101,76	63,60	3,99	4,45	13,09	14,60	0,19	7,48
150	3,23	2,02	127,20	79,50	4,99	5,56	16,37	18,24	0,24	9,45
180	3,88	2,42	152,64	95,40	5,99	6,67	19,65	21,88	0,29	11,42
200	4,31	2,69	169,60	106,00	6,65	7,41	21,82	24,31	0,33	12,99
250	5,38	3,37	212,00	132,50	8,31	9,26	27,26	30,38	0,40	15,75
300	6,46	4,04	254,40	159,00	9,98	N/A	32,74	N/A	0,48	18,90

Catatan: Rasio Zoom: 1.1x

INFORMASI LAINNYA

1080p

Ukuran Panjang Diagonal Layar (16:9)	Ukuran Layar (L x T)				Jarak Proyeksi (D)				Offset (Hd)	
	(m)		(inci)		(m)		(kaki)		(m)	(inci)
	Lebar	Tinggi	Lebar	Tinggi	Lebar	Jauh	Lebar	Jauh		
24,5	0,54	0,31	21,35	12,01	0,80	0,88	N/A	2,89	0,04	1,57
30	0,66	0,37	26,15	14,71	0,98	1,08	N/A	3,54	0,06	2,36
40	0,89	0,5	34,86	19,6	1,31	1,43	4,30	4,69	0,08	3,15
50	1,11	0,62	43,58	24,5	1,63	1,79	5,35	5,87	0,10	3,94
60	1,33	0,75	52,29	29,4	1,96	2,15	6,43	7,05	0,12	4,72
70	1,55	0,87	61,01	34,3	2,29	2,51	7,51	8,23	0,14	5,51
80	1,77	1	69,73	39,2	2,61	2,87	8,56	9,42	0,16	6,30
90	1,99	1,12	78,44	44,1	2,94	3,23	9,65	10,60	0,18	7,09
100	2,21	1,25	87,16	49	3,27	3,58	10,73	11,75	0,19	7,48
120	2,66	1,49	104,59	58,8	3,92	4,30	12,86	14,11	0,24	9,45
150	3,32	1,87	130,74	73,5	4,90	5,38	16,08	17,65	0,30	11,81
180	3,98	2,24	156,88	88,2	5,88	6,45	19,29	21,16	0,36	14,17
200	4,43	2,49	174,32	98,1	6,54	7,17	21,46	23,52	0,40	15,75
250	5,53	3,11	217,89	122,6	8,17	8,96	26,80	29,40	0,50	19,69
300	6,64	3,74	261,47	147,1	9,80	10,75	32,15	35,27	0,59	23,23
306	6,77	3,81	266,70	150	10,00	N/A	32,81	N/A	0,61	24,02

Catatan: Rasio Zoom: 1.1x

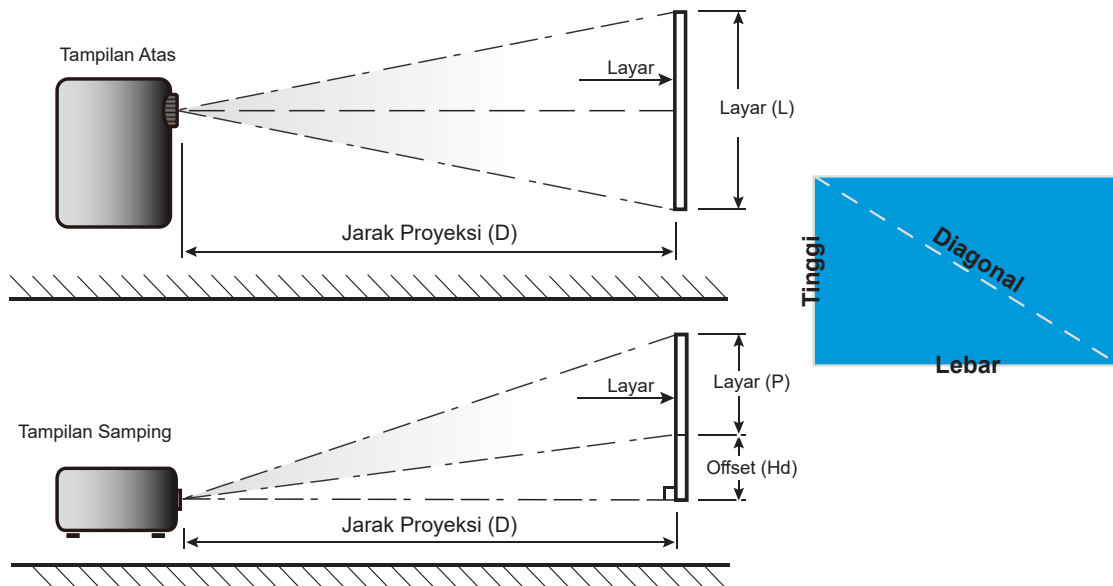

INFORMASI LAINNYA

Dimensi proyektor dan pemasangan pada plafon

1. Untuk mencegah kerusakan proyektor, gunakanudukan plafon Optoma.
2. Apabila Anda ingin menggunakan kit dudukan plafon dari pihak ketiga, pastikan sekrup yang digunakan untuk memasang dudukan proyektor memenuhi spesifikasi berikut ini:
 - Tipe sekrup: M4*10mm
 - Panjang sekrup minimal: 10 mm

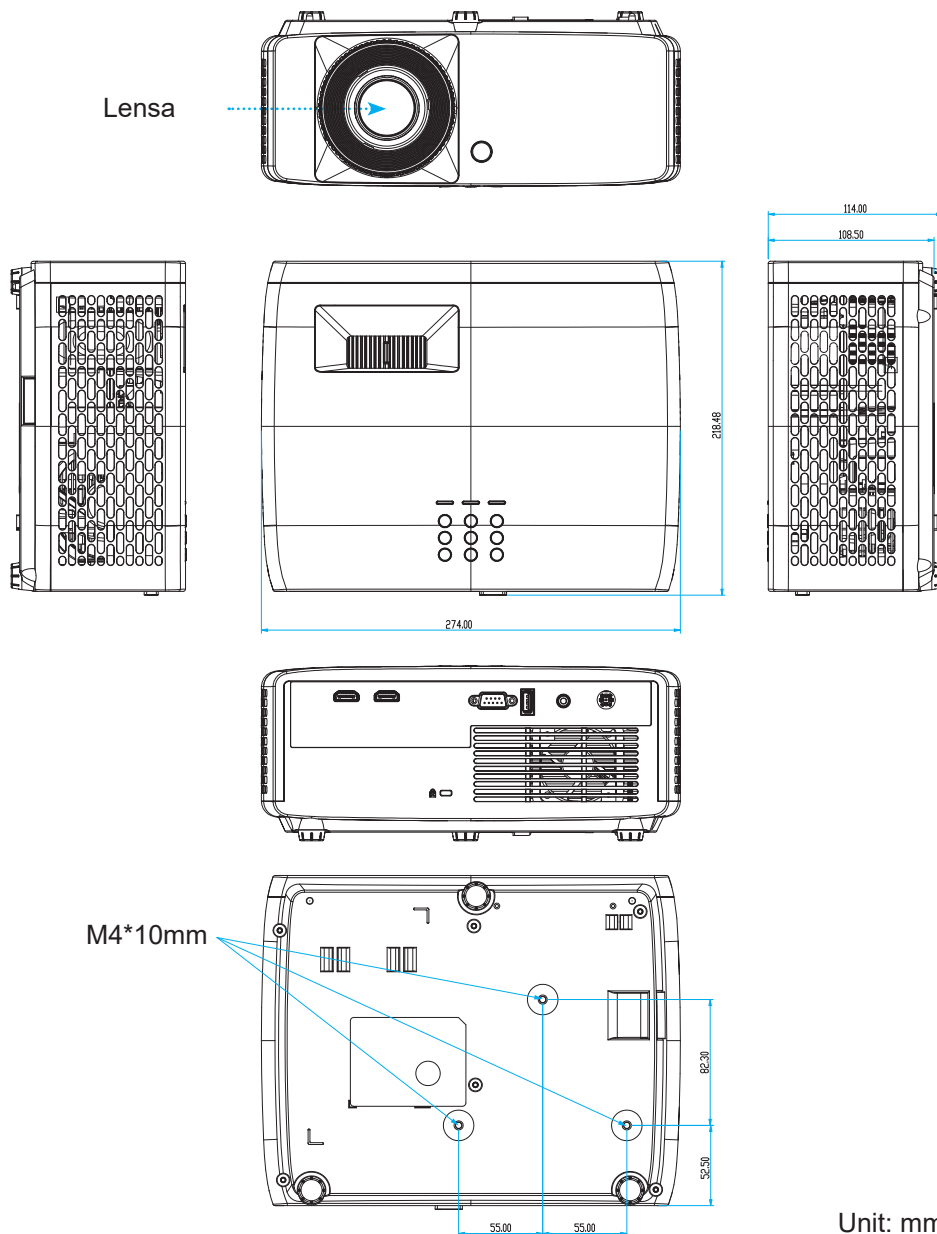

Catatan: Ingat, kerusakan karena kesalahan pemasangan tidak tercakup dalam pertanggung jawaban garansi.



Peringatan:

- Jika Anda membeli dudukan untuk di plafon dari perusahaan lain, pastikan untuk menggunakan ukuran baut yang benar. Ukuran baut dapat berbeda, tergantung pada ketebalan pelat dudukan.
- Pastikan untuk memberikan jarak minimal 10 cm antara plafon dan bagian bawah proyektor.
- Jangan pasang proyektor di dekat sumber panas.

INFORMASI LAINNYA

Untuk pemasangan di plafon, Anda bisa membeli pengikat kabel yang panjangnya lebih dari 250mm untuk memasang adaptor AC bila diperlukan.

1. Pasang pengikat kabel ke lubang-lubang yang ditetapkan pada bagian bawah proyektor. Kemudian pasang adaptor AC ke slotnya.

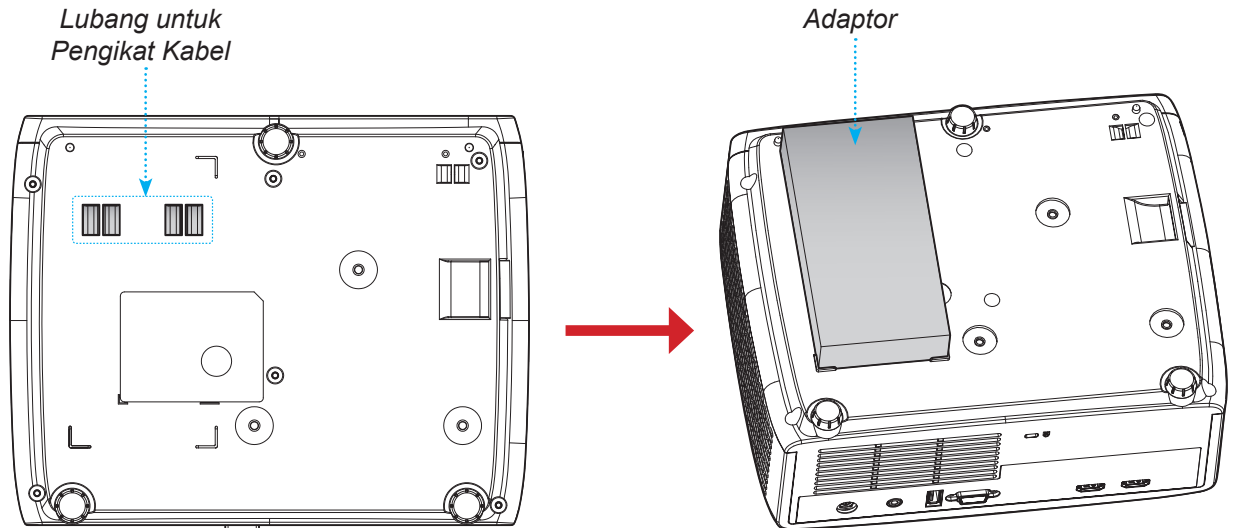

2. Kencangkan adaptor AC dengan pengikat kabel.

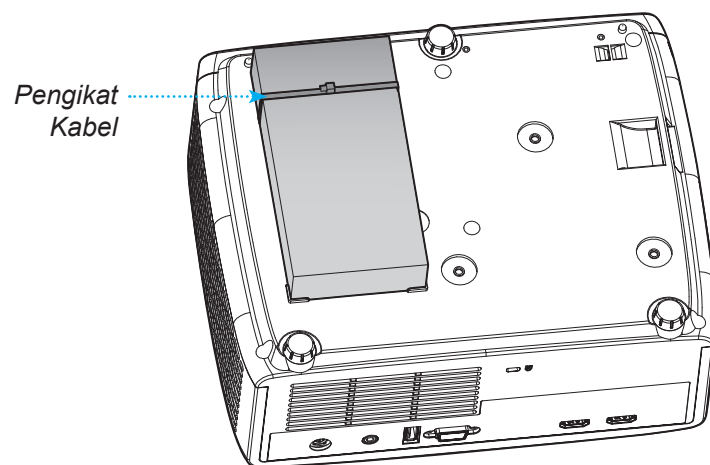

INFORMASI LAINNYA

Kode-kode remote control IR



Tombol	Format NEC	Kode Pelanggan		Kode tombol		Deskripsi	
		Byte 1	Byte 2	Byte 3	Byte 4		
Daya		Format 1	32	CD	02	FD	Tekan untuk menghidupkan/mematikan proyektor.
Aspek Rasio		Format 1	32	CD	64	9B	Tekan untuk mengubah rasio aspek gambar yang ditampilkan.
Sumber		Format 1	32	CD	C3	3C	Tekan untuk memilih sinyal masukan.
Mode		Format 1	32	CD	5	FA	Tekan untuk mengubah mode Gambar dari gambar yang ditampilkan.
Empat tombol pilihan arah (Naik).		Format 2	32	CD	11	EE	Tekan untuk memilih item atau mengatur pilihan Anda.
Empat tombol pilihan arah (Kiri).		Format 2	32	CD	10	EF	
Empat tombol pilihan arah (Kanan).		Format 2	32	CD	12	ED	
Empat tombol pilihan arah (Turun).		Format 2	32	CD	14	EB	
Enter		Format 1	32	CD	0F	F0	Mengonfirmasi pilihan item.
Menu Pengaturan/ Konfigurasi		Format 1	32	CD	A8	57	Tekan untuk masuk menu Konfigurasi.
Kembali		Format 1	32	CD	0D	F2	Tekan untuk kembali ke menu sebelumnya.

INFORMASI LAINNYA

Tombol		Format NEC	Kode Pelanggan		Kode tombol		Deskripsi
			Byte 1	Byte 2	Byte 3	Byte 4	
Menu		Format 1	32	CD	0E	F1	Tekan untuk menampilkan atau keluar dari menu tampilan di layar.
Suara -		Format 2	32	CD	8F	70	Tekan untuk memperkecil volume suara.
Mati		Format 1	32	CD	52	AD	Tekan untuk mematikan/menghidupkan audio sementara.
Suara +		Format 2	32	CD	8C	73	Tekan untuk memperbesar volume suara.
Bekukan		Format 1	32	CD	06	F9	Tekan untuk membekukan gambar proyektor.
Sudut		Format 1	32	CD	7	F8	Tekan untuk menyesuaikan distorsi gambar yang disebabkan karena memiringkan proyektor.
Matikan AV		Format 1	32	CD	03	FC	Tekan untuk menyembunyikan/menampilkan gambar layar dan mematikan/menghidupkan audio.

INFORMASI LAINNYA

Mengatasi Masalah

Jika Anda mengalami masalah dengan proyektor, baca informasi berikut ini. Jika masalah berlanjut, hubungi dealer atau pusat servis setempat.

Masalah Gambar

- ❓ *Gambar tidak terlihat di layar*
 - Pastikan semua kabel dan sambungan daya sudah disambungkan dengan benar seperti yang dijelaskan di bagian "Instalasi".
 - Pastikan semua pin konektor tidak bengkok atau rusak.
 - Pastikan fitur "Mati" tidak dalam kondisi hidup.

- ❓ *Gambar tidak fokus*
 - Putar cincin fokus searah jarum jam atau berlawanan arah jarum jam hingga gambar terlihat tajam dan mudah dibaca. (Lihat halaman 17).
 - Pastikan layar proyeksi berada di antara jarak yang diperlukan dari proyektor. (Lihat halaman 46~47).

- ❓ *Gambar akan dibentangkan saat menampilkan DVD 16:9*
 - Bila anda memutar DVD anamorfik atau DVD 16:9, maka proyektor akan menampilkan gambar terbaik pada format 16: 9 di sisi proyektor.
 - Jika Anda memutar judul DVD dengan format V-Stretch, ubah format sebagai V-Stretch pada OSD proyektor.
 - Jika Anda memutar DVD format 4:3, ubah format sebagai 4:3 pada OSD proyektor.
 - Konfigurasi format tampilan ke jenis rasio aspek 16:9 (lebar) di pemutar DVD.

- ❓ *Gambar terlalu besar atau terlalu kecil.*
 - Putar tuas zoom searah jarum jam atau berlawanan arah jarum jam untuk memperbesar atau memperkecil ukuran gambar proyeksi. (Lihat halaman 17).
 - Pindahkan proyektor lebih dekat atau lebih jauh dari layar.
 - Tekan "Menu" pada panel proyektor, buka "Tampilan → Aspek Rasio". Coba pengaturan lain.

- ❓ *Gambar memiliki sisi miring:*
 - Jika memungkinkan, ubah posisi proyektor sehingga berada di tengah layar dan di bawah layar.

- ❓ *Gambar ditampilkan terbalik*
 - Pilih "Tampilan → Arah Proyeksi" dari OSD, lalu atur arah proyeksi.

INFORMASI LAINNYA

Masalah Lainnya

-  *Proyektor berhenti merespons semua kontrol*
- Bila memungkinkan, matikan proyektor, lalu lepas kabel daya dan tunggu minimal 20 detik sebelum memasang kembali kabel daya.

Masalah Remote Control

-  *Jika remote control tidak berfungsi*
- Pastikan sudut pengoperasian remote control berada dalam kisaran $\pm 15^\circ$ dari penerima IR pada proyektor.
 - Pastikan tidak ada penghalang antara remote control dan proyektor. Pindahkan dengan jarak 6 m (19,7 kaki) dari proyektor.
 - Pastikan baterai telah dimasukkan dengan benar.
 - Ganti baterai jika habis.

INFORMASI LAINNYA

Indikator Peringatan

Bila indikator peringatan (lihat di bawah) menyala atau berkedip, proyektor akan mati secara otomatis:

- Indikator LED “Lampu” menyala merah dan jika indikator “Daya” berkedip merah.
- Indikator LED “Suhu” menyala merah dan jika indikator “Daya” berkedip merah. Kondisi ini menunjukkan bahwa proyektor terlalu panas. Dalam kondisi normal, proyektor dapat dihidupkan kembali.
- Indikator LED “Suhu” berkedip merah dan jika indikator “Daya” berkedip merah.

Lepaskan kabel daya dari proyektor, tunggu selama 30 detik, lalu coba lagi. Jika indikator peringatan menyala atau berkedip, hubungi pusat servis terdekat untuk mendapatkan bantuan.

Pesan Lampu LED

Message	LED Daya		LED Suhu	LED Lampu
	(Merah)	(Biru)	(Merah)	(Merah)
Kondisi Siaga (Kabel daya input)	Menyala stabil			
Daya hidup (Pemanasan)		Berkedip (0,5 detik mati/0,5 menyala)		
Pengaktifan dan Penerangan lampu		Menyala stabil		
Daya mati (Pendinginan)		Berkedip (0,5 detik mati/0,5 menyala). Kembali ke lampu merah stabil saat kipas pendingin mati.		
Kesalahan (Kegagalan lampu)	Berkedip			Menyala stabil
Kesalahan (Gangguan Kipas)	Berkedip		Berkedip	
Bermasalah (Temp. terlalu tinggi)	Berkedip		Menyala stabil	

- Daya mati:

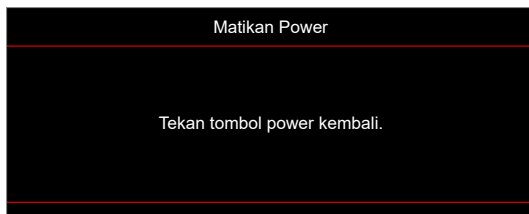

- Peringatan suhu:

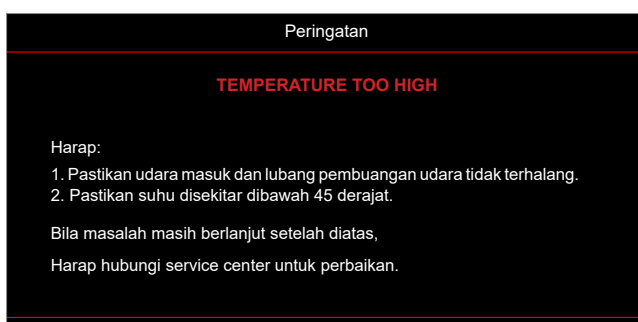

INFORMASI LAINNYA

Spesifikasi

Item	Deskripsi	
Teknologi	<ul style="list-style-type: none"> XGA: Texas Instrument DMD, 0,55" S450 DMD WXGA: Texas Instrument DMD, 0,65" S450 DMD 1080p: Texas Instrument DMD, 0,65" S600 DMD 	
Resolusi Asli	<ul style="list-style-type: none"> XGA: 1024 x 768 WXGA: 1280 x 800 1080p: 1920 x 1080 	
Lensa	Rasio Pancaran	<ul style="list-style-type: none"> XGA: 1,94~2,6 (60"@2,37m) WXGA: 1,54~1,72 (60"@2,37m) 1080p: 1,48~1,62 (61"@2,0m)
	Hentian F	<ul style="list-style-type: none"> XGA/WXGA: 2,41~2,53 1080p: 2,5~2,67
	Titik fokus:	<ul style="list-style-type: none"> XGA: 21,85~ 24,01mm WXGA: 21,85~ 24,00mm 1080p: 12,81~16,74mm
	Kisaran perbesaran	1.1x
Offset	<ul style="list-style-type: none"> XGA: 115% @60", toleransi ±5% WXGA: 100%~112% @60", toleransi ±5% 1080p: 100% ~116% @60", toleransi ±5% 	
Ukuran gambar	<ul style="list-style-type: none"> XGA/WXGA: Dioptimalkan pada lebar 60" @2,37m 1080p: Dioptimalkan pada lebar 61" @2,0m 	
Jarak proyeksi	<ul style="list-style-type: none"> XGA: Alur mekanisme 1m ke 11,8m, kisaran optik yang dioptimalkan 1m ke 10m WXGA: Alur mekanisme 1m ke 10m, kisaran optik yang dioptimalkan 1m ke 10m 1080p: Alur mekanisme 0,8m ke 10m, kisaran optik yang dioptimalkan 1m ke 5m 	
I/O	<ul style="list-style-type: none"> HDMI 1 (HDMI 1.4b [model XGA/WXGA] / HDMI 2.0 [model 1080p]) HDMI 2 (HDCP 2.0 [model XGA/WXGA] / HDCP 2.2 [model 1080p]) USB Tipe-A untuk USB daya 5V/1,5A Audio Out 3,5mm RS232 	
Warna	1073,4 Juta warna	
Kecepatan Pindai	<ul style="list-style-type: none"> Kecepatan pindai horizontal: 15KHz ~ 140KHz Kecepatan pindai vertikal: 24Hz ~ 120Hz 	
Speaker	15W	
Konsumsi daya	<ul style="list-style-type: none"> Mode ECO: 89W (biasa) @110VAC; 887W @220VAC Mode cemerlang: 140W (biasa) @110VAC; 139W @220VAC 	
Arus input	DC 19,5V, 9,23A	
Orientasi pemasangan	Front, Belakang, Langit-langit, Belakang-atas	
Dimensi (P x L x T)	<ul style="list-style-type: none"> Tanpa kaki: 274 x 216 x 108,5 mm Dengan kaki: 274 x 216 x 114 mm 	
Berat	3,0 ±0,2 kg	
Lingkungan	Beroperasi pada temperatur 0~40°C, kelembapan 80% (maks., non-kondensasi)	

Catatan: Semua spesifikasi dapat berubah sewaktu-waktu tanpa pemberitahuan sebelumnya.



INFORMASI LAINNYA

Kantor global optoma

Untuk servis atau dukungan, hubungi cabang setempat.



Amerika Serikat

Optoma Technology, Inc.
47697 Westinghouse Drive,
Fremont, Ca 94539

 888-289-6786
 510-897-8601
 services@optoma.com



Kanada

Optoma Technology, Inc.
47697 Westinghouse Drive,
Fremont, Ca 94539

 888-289-6786
 510-897-8601
 services@optoma.com



Amerika Latin

Optoma Technology, Inc.
47697 Westinghouse Drive,
Fremont, Ca 94539

 888-289-6786
 510-897-8601
 services@optoma.com



Eropa

Unit 1, Jaringan 41, Bourne End Mills
Hemel Hempstead, Herts,
HP1 2UJ, Inggris
www.optoma.eu
Telepon Servis: +44 (0)1923 691865
www.com

 +44 (0) 1923 691 800
 +44 (0) 1923 691 888
 service@tsc-europe.com



Benelux BV

Randstad 22-123
1316 BW Almere
Belanda
www.optoma.nl

 +31 (0) 36 820 0252
 +31 (0) 36 548 9052



Prancis

Bâtiment E
81-83 avenue Edouard Vaillant
92100 Boulogne Billancourt, Prancis
optoma.fr

 +33 1 41 46 12 20
 +33 1 41 46 94 35
 savoptoma@optoma.fr



Spainyol

C/ José Hierro, 36 Of. 1C
28522 Rivas VaciaMadrid,
Spainyol

 +34 91 499 06 06
 +34 91 670 08 32



Deutschland

Am Nordpark 3
41069 Mönchengladbach
Jerman

 +49 (0) 2161 68643 0
 +49 (0) 2161 68643 99
 info@optoma.de

Skandinavia

Lerpeveien 25
3040 Drammen
Norwegia

 +47 32 98 89 90
 +47 32 98 89 99
 info@optoma.no

PO.BOX 9515
3038 Drammen
Norwegia

Korea

<https://www.optoma.com/kr/>

Jepang



<https://www.optoma.com/jp/>

Taiwan

<https://www.optoma.com/tw/>

Cina

Room 2001, 20F, Building 4,
No.1398 Kaixuan Road,
Changning District
Shanghai, 200052, Cina

 +86-21-62947376
 +86-21-62947375
www.optoma.com.cn

Australia

<https://www.optoma.com/au/>

