



Catatan Penggunaan	3
Informasi Keselamatan.....	3
Batasan emisi Kelas B.....	3
Petunjuk Keselamatan Penting.....	3
KELOMPOK RISIKO 2.....	4
Tindakan Pencegahan.....	5
Peringatan Keselamatan Mata.....	7
Pendahuluan	8
Fitur Produk.....	8
Isi Kemasan.....	9
Tampilan Produk.....	10
Unit Utama.....	10
Panel Kontrol.....	11
Tampilan Belakang.....	12
Remote Control.....	13
Pemasangan	14
Menyambungkan Proyektor.....	14
Menyambung ke Komputer/Notebook.....	14
Menyambung ke Sumber Video.....	15
Memasang atau Melepas Lensa Optik.....	16
Melepas Lensa Terpasang dari Proyektor.....	16
Memasang Lensa Baru.....	17
Menghidupkan/Mematikan Proyektor.....	18
Menghidupkan Proyektor.....	18
Mematikan Proyektor.....	20
Indikator Peringatan.....	20
Mengatur Gambar Proyeksi.....	21
Mengatur Ketinggian Proyektor.....	21
Mengatur Posisi Gambar Proyeksi Menggunakan Geser Lensa.....	21
Mengatur posisi gambar vertikal.....	22
Mengatur posisi gambar horizontal.....	23
Diagram Kisaran Pergeseran Lensa.....	24
Mengatur Perbesaran/Fokus.....	25
Mengatur Ukuran Gambar Proyeksi (XGA).....	26
Mengatur Ukuran Gambar Proyeksi (WUXGA).....	28
Mengatur Ukuran Gambar Proyeksi (1080P).....	30
Kontrol Pengguna	32
Panel Kontrol.....	32
Remote Control.....	33
Menu Tampilan di Layar.....	35
Cara mengoperasikan.....	35
Pohon Menu.....	36
Gambar.....	38
Tampilan.....	44
Pengaturan.....	47
Pilihan.....	60
LAN_RJ45.....	69

Daftar Isi

Apendiks	79
Mengatasi Masalah	79
Masalah Gambar	79
Masalah Penghentian Pengoperasian	81
Tanya Jawab Tentang HDMI	82
Indikator Status Proyektor	83
Masalah pada Remote Control	84
Masalah pada Audio	84
Mengganti Lampu	85
Membersihkan Proyektor	87
Mode Kompatibilitas	88
Kompatibilitas Video	88
Keterangan rinci pemilihan waktu video	88
Kompatibilitas Komputer - Standar VESA	89
Perintah RS232	92
Daftar Fungsi Protokol RS232	93
Perintah Telnet	97
Perintah AMX Device Discovery	97
Perintah PJLink™ yang didukung	98
Trademarks	100
Pemasangan di Langit-Langit	101
Kantor Optoma di Seluruh Dunia	102
Informasi Peraturan & Keselamatan	104
Kondisi pengoperasian	105

Informasi Keselamatan

	Tanda petir dengan ujung panah dalam segitiga sama sisi ditujukan untuk memberitahukan pengguna atas adanya "tegangan berbahaya" tak tersekat pada enclosure produk yang mungkin memiliki magnitudo yang cukup menimbulkan risiko sengatan listrik terhadap seseorang.
	Tanda seru dalam segitiga sama sisi ditujukan untuk memberitahukan pengguna atas adanya petunjuk pengoperasian dan pemeliharaan (servis) penting pada panduan pengguna yang diberikan bersama perangkat ini.

PERINGATAN: UNTUK MENGURANGI RISIKO TIMBULNYA API ATAU SENGATAN LISTRIK, JANGAN PAPARKAN PROYEKTOR PADA HUJAN ATAU KELEMBABAN. TERDAPAT BAHAYA TEGANGAN TINGGI DI BAGIAN DALAM ENCLOSURE. JANGAN BUKA KABINET.

LAKUKAN SERVIS HANYA OLEH PETUGAS BERKUALIFIKASI.

Batasan emisi Kelas B

Perangkat digital Kelas B ini telah memenuhi semua persyaratan Peraturan Peralatan Penyebab Interferensi Kanada.

Petunjuk Keselamatan Penting

1. Baca petunjuk ini sebelum menggunakan proyektor.
2. Simpan petunjuk ini untuk referensi mendatang.
3. Ikuti semua petunjuk.
4. Pasang sesuai petunjuk produsen:
 - A. **Jangan halangi celah ventilasi.** Untuk memastikan pengoperasian proyektor yang andal dan melindunginya agar tidak terlalu panas, letakkan proyektor pada posisi dan lokasi yang tidak akan mengganggu ventilasi yang memadai. Misalnya, jangan letakkan proyektor di atas kasur, sofa, karpet, atau permukaan serupa yang dapat menghalangi celah ventilasi. Jangan letakkan di enclosure, misalnya lemari buku atau kabinet yang mungkin menyulitkan udara mengalir melalui celah ventilasi.
 - B. **Jangan gunakan proyektor ini di dekat air atau lembab.** Untuk mengurangi risiko timbulnya api atau sengatan listrik, jangan paparkan proyektor pada hujan atau kelembaban.
 - C. **Jangan pasang di dekat sumber panas apapun,** misalnya radiator, pemanas ruangan, kompor, atau peralatan lainnya (termasuk amplifi er) yang menghasilkan panas.
5. Keringkan hanya menggunakan kain kering.
6. Gunakan hanya perangkat tambahan/aksesori yang disebutkan produsen.
7. Lakukan semua servis oleh petugas servis berkualifikasi. Servis harus dilakukan bila proyektor rusak karena satu dan lain hal, misalnya:
 - Kabel atau konektor catu daya rusak.
 - Cairan tertumpah atau benda terjatuh ke perangkat.
 - Proyektor telah terpapar hujan atau kelembaban, tidak beroperasi secara normal, atau telah terjatuh.

Catatan Penggunaan

Jangan coba servis proyektor ini sendiri. Membuka atau melepas penutup dapat membuat Anda terpapar tegangan berbahaya atau risiko lainnya. Untuk mendapatkan informasi tentang pusat servis resmi terdekat, hubungi Optoma.

8. Jangan biarkan benda atau cairan masuk ke proyektor karena dapat menyentuh titik tegangan berbahaya atau korsleting yang mengakibatkan timbulnya api atau sengatan listrik.
9. Untuk informasi terkait keselamatan, lihat enclosure proyektor.
10. Proyektor tidak boleh diatur atau diperbaiki oleh siapapun, kecuali petugas servis berkualifikasi.

KELOMPOK RISIKO 2

Sama seperti sumber cahaya terang lainnya, jangan tatap sinar, RG2 IEC 62471-5:2015.

Tindakan Pencegahan



Patuhi semua peringatan, tindakan pencegahan, dan pemeliharaan sebagaimana disarankan dalam panduan pengguna ini.

- ■ Peringatan - Jangan tatap lensa proyektor saat lampu menyala. Cahaya yang terang dapat merusak mata.
- ■ Peringatan - Untuk mengurangi risiko timbulnya api atau sengatan listrik, jangan paparkan proyektor pada hujan atau kelembaban.
- ■ Peringatan - Jangan buka atau bongkar proyektor karena dapat mengakibatkan sengatan listrik.
- ■ Peringatan - Saat mengganti lampu, biarkan unit mendingin, lalu ikuti semua petunjuk penggantian. Lihat halaman 85.
- ■ Peringatan - Proyektor ini akan mendeteksi masa pakai lampu secara otomatis. Pastikan untuk mengganti lampu saat menunjukkan pesan peringatan.
- ■ Peringatan - Gunakan fungsi “Seting Ulang Lampu” dari menu tampilan di layar “Pilihan | Pengaturan Lampu” setelah menggantu modul lampu (lihat halaman 67).
- ■ Peringatan - Saat mematikan proyektor, pastikan siklus pendinginan telah selesai sebelum memutuskan sambungan daya. Biarkan selama 90 detik agar proyektor mendingin.
- ■ Peringatan - Jangan gunakan penutup lensa saat proyektor beroperasi.
- ■ Peringatan - Saat lampu mendekati akhir masa pakainya, pesan “Lampu telah mendekati masa pakai” muncul di layar. Untuk mengganti lampu sesegera mungkin, hubungi peritel atau pusat servis terdekat.



❖ Bila lampu mencapai akhir masa pakainya, proyektor tidak akan dapat dihidupkan sebelum modul lampu diganti. Untuk mengganti lampu, ikuti prosedur yang tercantum dalam “Mengganti Lampu” pada halaman 85.

Catatan Penggunaan

Hal yang perlu dilakukan:

- ❖ Memeriksa produk sebelum membersihkannya.
- ❖ Menggunakan kain lembut yang dilembabkan dengan deterjen ringan untuk membersihkan rangka layar.
- ❖ Melepas konektor daya dari stopkontak jika produk tidak digunakan untuk waktu lama.

Hal yang jangan dilakukan:

- ❖ Menghalangi slot ventilasi dan celah pada unit.
- ❖ Menggunakan pembersih abrasif, lilin, atau pelarut untuk membersihkan unit.
- ❖ Menggunakan proyektor dalam kondisi berikut:
 - Di lingkungan yang sangat panas, sangat dingin, atau lembab. Pastikan temperatur ruang antara 5-40°C dan kelembaban relatif 10-85% (maks.), tanpa kondensasi.
 - Di area yang rentan dengan banyak debu dan kotoran.
 - Di dekat peralatan apapun yang menghasilkan medan magnet kuat.
 - Di bawah sinar matahari langsung.

Peringatan Keselamatan Mata



- ■ Hindari menatap sinar lampu proyektor secara langsung.
- ■ Sebisa mungkin minimalkan berdiri menghadap ke sinar lampu proyektor. Jaga agar Anda selalu membelakangi sinar lampu proyektor.
- ■ Sebaiknya gunakan penunjuk stik atau laser untuk menghindari perlunya presenter mendekati sinar lampu proyektor.
- ■ Pastikan proyektor berada di luar garis pandang antara layar dan audiensi; kondisi ini akan memastikan bahwa, saat presenter melihat audiensi, mereka juga tidak perlu menatap lampu proyektor. Cara terbaik untuk mencapai kondisi ini adalah dengan memasang proyektor di langit-langit dibandingkan di atas lantai atau meja.
- ■ Bila proyektor digunakan di ruang kelas, awasi pelajar secara memadai saat mereka diminta untuk menunjukkan sesuatu di layar.
- ■ Untuk meminimalkan kebutuhan daya lampu, gunakan kerai ruang agar dapat mengurangi tingkat cahaya sekitar.

Fitur Produk

Produk ini adalah seri proyektor DLP® 0,7" XGA, 0,67" WUXGA, dan 1080P chip tunggal. Fitur utama mencakup:

- ◆ Texas Instruments Single chip DLP® Technology
- ◆ Kompatibilitas Komputer:
 - Apple Macintosh, iMac, dan Standar VESA:
 - UXGA, SXGA+, SXGA, WXGA, XGA, SVGA, VGA
- ◆ Kompatibilitas Video:
 - NTSC, NTSC4.43
 - PAL/PAL-M/PAL-N/SECAM
 - Kompatibel dengan SDTV dan EDTV
 - Kompatibel dengan HDTV (720p, 1080i, 1080p)
- ◆ Deteksi sumber otomatis dengan pengaturan yang ditetapkan pengguna
- ◆ Remote control IR berfitur lengkap dengan remote control berkabel
- ◆ Menu Layar multibahasa yang praktis bagi pengguna
- ◆ Koreksi keystone digital lanjutan dan penskalaan ulang gambar sepenuh layar berkualitas tinggi
- ◆ User friendly control panel
- ◆ Kompatibel dengan Macintosh dan PC
- ◆ Kompatibilitas HDMI
- ◆ Dilengkapi Closed Captioning
- ◆ Kompatibel dengan DisplayPort
- ◆ Mendukung 3D Penuh
- ◆ Matikan AV Eco
- ◆ Mendukung dongle nirkabel (melalui port VGA)
- ◆ Pengisi Daya USB

Isi Kemasan

Proyektor dilengkapi semua item yang ditunjukkan di bawah ini. Periksa untuk memastikan unit Anda lengkap. Segera hubungi dealer jika salah satu item tidak ada.



Proyektor dengan penutup lensa

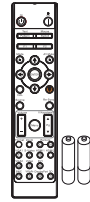

Remote Control IR
(dengan 2 x baterai AAA)



Lensa Pilihan (Lensa standar/Lensa long throw/Lensa jarak pendek/Semi Short Throw/Super Long Throw baru)

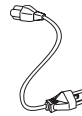

Kabel daya 1,8m

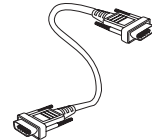

Kabel VGA 1,8m



❖ Karena perbedaan aplikasi di setiap negara, beberapa wilayah mungkin memiliki aksesori yang berbeda.

Untuk informasi jaminan di Eropa, kunjungi www.optomaeurope.com

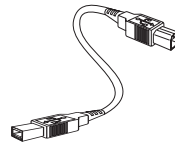

Kabel USB
(A ke B) 1,8m
(opsional)

Dokumen:

- Panduan Pengguna
- Kartu Jaminan
- Kartu Panduan Ringkas
- Kartu WEEE

Tampilan Produk Unit Utama

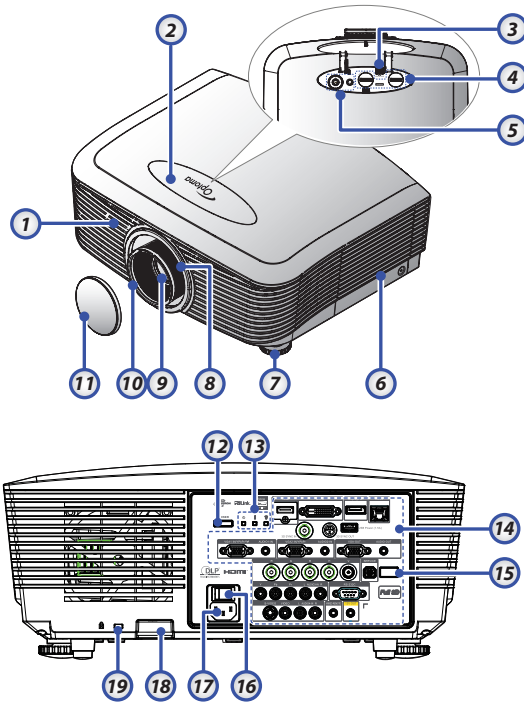

- | | |
|----------------------------------|----------------------------|
| 1. Penerima IR Depan | 10. Fokus |
| 2. Penutup Atas | 11. Penutup Lensa |
| 3. Tombol Pelepas Lensa | 12. Tombol Daya |
| 4. Lensa Vertikal dan Horizontal | 13. Indikator LED |
| 5. Panel Kontrol | 14. Sambungan Input/Output |
| 6. Penutup Lampu | 15. Penerima IR Belakang |
| 7. Kaki Pengatur Kemiringan | 16. Tombol Daya Utama |
| 8. Perbesaran | 17. Soket Daya |
| 9. Lensa | 18. Panel Keamanan |
| | 19. Kunci Kensington™ |

Panel Kontrol

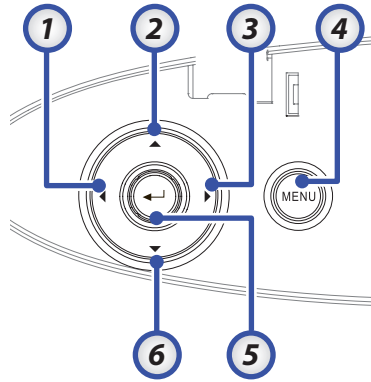

1. Sumber / ◀
2. Keystone + / ▲
3. Sinkronisasi Ulang / ▶
4. Menu
5. Enter
6. Keystone - / ▼

Tampilan Belakang



❖ AUDIO2-IN:
Digunakan
bersama input
audio DVI &
BNC.

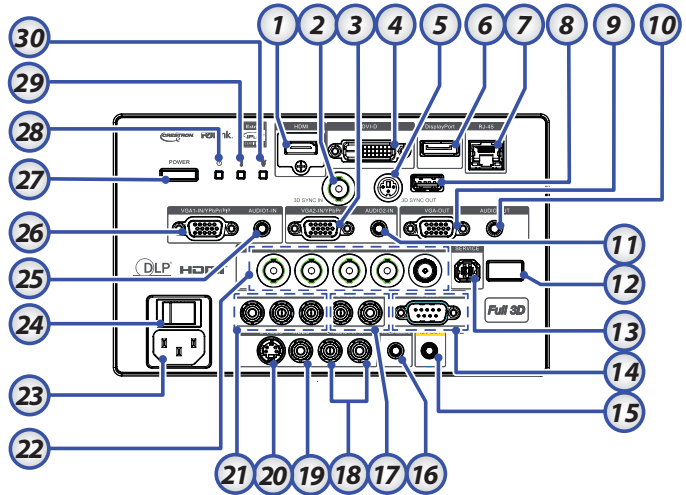

- | | |
|--------------------------------|--|
| 1. Konektor HDMI | 16. REMOTE BERKABEL (soket 3,5mm) |
| 2. SINKRONISASI 3D MASUK | 17. Konektor AUDIO IN L/R RCA (YPbPr) |
| 3. Konektor VGA 2/ YPbPr | 18. Konektor AUDIO IN L/R RCA (Video/ S-Video) |
| 4. Konektor DVI-D | 19. Konektor VIDEO |
| 5. 3D SYNC OUT | 20. Konektor S-VIDEO |
| 6. DisplayPort | 21. Konektor YPbPr |
| 7. Konektor RJ-45 | 22. Konektor BNC |
| 8. Daya USB | 23. Soket Daya |
| 9. VGA OUT | 24. Tombol Daya Utama |
| 10. Soket AUDIO OUT 3,5mm | 25. Konektor AUDIO IN (VGA1) |
| 11. Konektor AUDIO 2 IN (VGA2) | 26. Konektor VGA 1/ SCART/ YPbPr |
| 12. Penerima IR Belakang | 27. Tombol Daya |
| 13. SERVICE | 28. LED daya |
| 14. Konektor RS-232 | 29. LED temperatur |
| 15. Konektor 12V OUT | 30. LED lampu |



❖ Karena perbedaan aplikasi di setiap negara, beberapa wilayah mungkin memiliki aksesoris yang berbeda. accessories.

❖ Karena remote umum, fungsi akan tergantung pada model.



PERHATIAN

Penggunaan kontrol, penyesuaian, atau pelaksanaan prosedur selain yang ditetapkan dalam dokumen ini dapat menimbulkan risiko paparan sinar laser yang berbahaya.

Sesuai dengan standar performa FDA untuk produk laser, kecuali untuk deviasi menurut Petunjuk Laser No. 50 tanggal 24 Juni 2007.

Remote Control

1. Daya Hidup
2. Tes Corak
3. Fungsi 1 (Dapat Ditetapkan)
4. Mode Tampilan/Tombol Kiri Mouse
5. Tombol Pilihan Empat Arah
6. Enter
7. Panel Informasi
8. Source
9. Suara +/-
10. Format (Rasio Aspek)
11. Perbesaran
12. VGA1/1 (Tombol Angka untuk memasukkan sandi)
13. VGA2/4
14. BNC/7
15. S-Video/2
16. Video/5
17. YPbPr/8
18. Daya Mati
19. Mouse Switch
20. Fungsi 2 (Dapat Ditetapkan)
21. Matikan AV/Tombol Kanan Mouse
22. Laser (JANGAN ARAHKAN KE MATA)
23. Sinkronisasi Ulang
24. Sudut Vertikal +/-
25. Menu
26. Kode remote Semua
27. HDMI2
28. HDMI1/3
29. 3D/0
30. DVI/6
31. DisplayPort/9
32. Kode remote 01~99

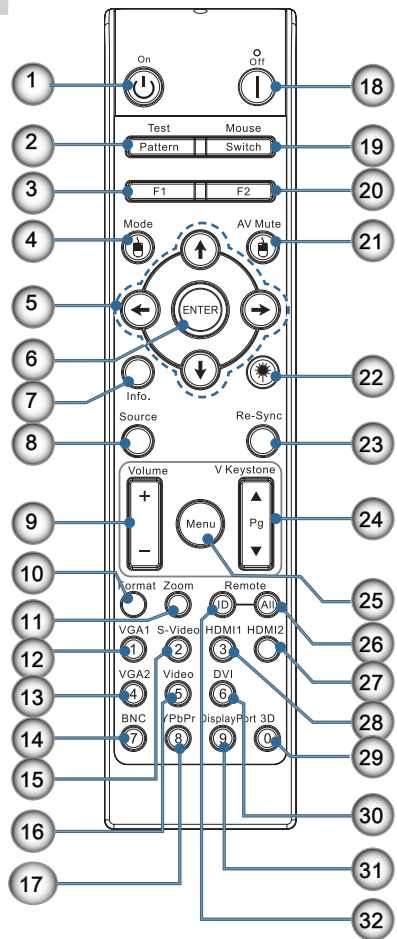

Menyambungkan Proyektor Menyambung ke Komputer/Notebook

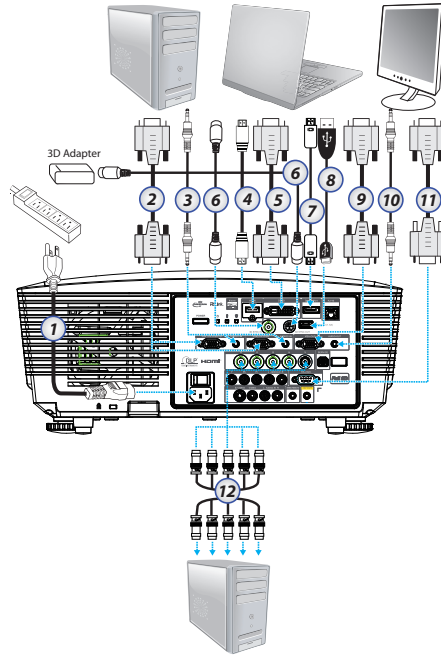

❖ Karena perbedaan aplikasi di setiap negara, beberapa wilayah mungkin memiliki aksesoris yang berbeda.

❖ **AUDIO2-IN:** Digunakan bersama input audio DVI & BNC.

❖ **Sambungan Sinkronisasi 3D:** Masuk: Sambungkan kabel Sinkronisasi 3D masuk dari komputer atau perangkat aktif. Keluar: Sambungkan unit penerima kaca mata IR 3D.

1. Kabel Daya
2. Kabel VGA
3. Kabel Audio-in*
4. Kabel HDMI*
5. Kabel DVI-D*
6. Kabel Sync 3D*
7. Kabel DisplayPort*
8. Pengisi Daya USB*
9. Kabel VGA-out (Tersedia untuk loop through sinyal VGA1 VGA)
10. Audio-out (kabel RCA opsional untuk soket 3,5mm)
11. Kabel RS-232*
12. Kabel BNC*

*(Aksesoris opsional)

Menyambung ke Sumber Video



❖ Karena perbedaan aplikasi di setiap negara, beberapa wilayah mungkin memiliki aksesoris yang berbeda.

❖ AUDIO2-IN: Digunakan bersama input audio DVI & BNC.

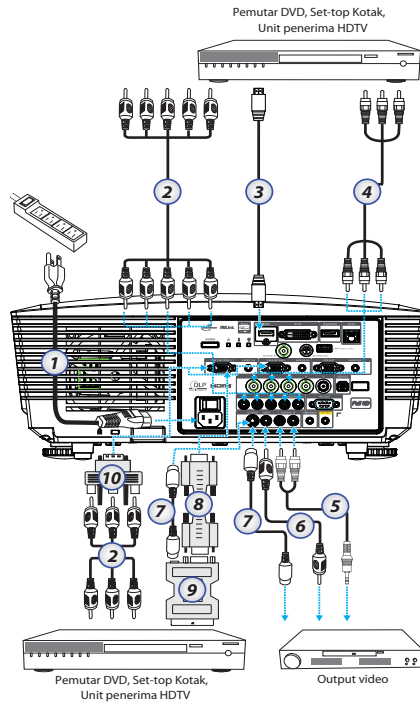

1. Kabel Daya
2. Kabel Komponen*
3. Kabel HDMI*
4. Kabel BNC*
5. Kabel Audio-in*
6. Kabel Video*
7. Kabel S-Video*
8. Kabel VGA
9. Adapter SCART ke RGB & S-Video*
10. Adapter RGB ke Komponen*

*(Aksesori opsional)

Memasang atau Melepas Lensa Optik

Perhatian

- Jangan guncang atau letakkan benda bertekanan berlebihan di atas proyektor maupun komponen lensa karena proyektor dan komponen lensa mengandung suku cadang berpresisi.
- Sebelum melepas atau memasang lensa, pastikan untuk mematikan proyektor, tunggu hingga kipas pendingin berhenti, lalu matikan tombol daya utama.
- Jangan sentuh permukaan lensa saat melepas maupun memasang lensa.
- Pastikan permukaan lensa bersih dari sidik jari, debu, atau minyak. Jangan gores permukaan lensa.
- Letakkan di atas permukaan yang rata beralas kain lembut agar tidak tergores.
- Jika Anda melepas dan menyimpan lensa, pasang penutup lensa ke proyektor agar tidak berdebu maupun kotor.

Melepas Lensa Terpasang dari Proyektor

1. Dorong dan lepas penutup atas untuk membukanya.
2. Dorong tombol PELEPAS LENA ke posisi tidak terkunci.
3. Pegang lensa.
4. Putar lensa berlawanan arah jarum jam. Lensa akan terlepas.



❖ Lepas penutup plastik sebelum memasang lensa untuk pertama kalinya.

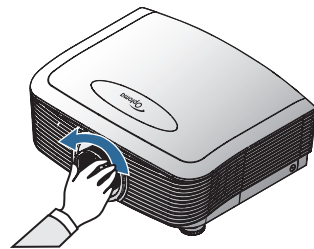
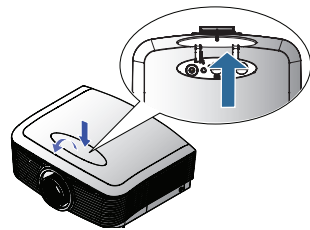

5. Tarik lensa yang terpasang keluar secara perlahan.

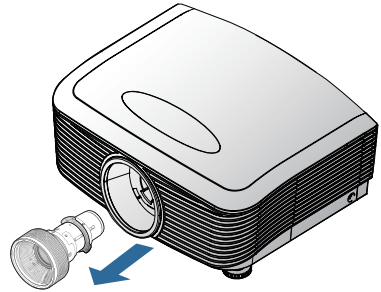

Memasang Lensa Baru

Lepas kedua penutup ujung dari lensa.

1. Sejajarkan flens dan posisikan dengan benar searah pukul 11 seperti terlihat pada gambar.

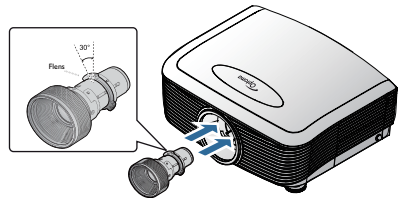

2. Putar lensa searah jarum jam hingga terpasang dengan kuat pada tempatnya.

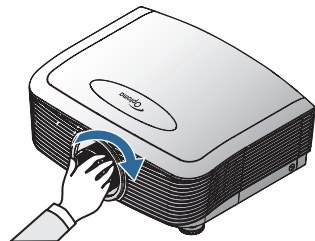

Menghidupkan/Mematikan Proyektor

Menghidupkan Proyektor

1. Lepas penutup lensa.
2. Sambungkan kabel daya ke proyektor.
3. Hidupkan perangkat tersambung.
4. Pastikan LED Daya menyala merah, lalu tekan tombol daya untuk menghidupkan proyektor. Sekarang LED Daya berkedip biru.



❖ Hidupkan proyektor terlebih dulu, lalu pilih sumber sinyal.

Layar pengaktifan akan ditampilkan kurang lebih selama 30 detik. Saat proyektor akan digunakan untuk pertama kalinya, Anda dapat memilih bahasa yang diinginkan dan konfigurasi Mode Daya setelah layar pengaktifan ditampilkan.



Jika perangkat tersambung adalah PC, pastikan tampilan diatur agar melewati proyektor melalui output tersambung. (Baca panduan pengguna PC untuk mengetahui kombinasi tombol Fn yang sesuai untuk mengubah output tampilan.)

Pemasangan

Jika kunci keamanan diaktifkan, lihat Pengaturan Pengamanan pada halaman 50.



5. Jika lebih dari satu perangkat input tersambung, tekan tombol "Sumber" untuk beralih di antara perangkat. Untuk pilihan sumber langsung, lihat halaman 33.



Mematikan Proyektor

1. Tekan **DAYA** untuk mematikan lampu proyektor, pesan akan ditampilkan di layar proyektor.

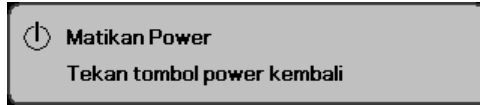

2. Tekan kembali **DAYA** untuk mengkonfirmasikannya, atau pesan akan hilang setelah 15 detik.
3. Kipas pendingin akan terus beroperasi kurang lebih selama 180 detik untuk siklus pendinginan dan LED Daya akan menyala biru. Bila lampu menyala merah pekat, maka proyektor telah beralih ke mode siaga.
(Jika Anda ingin menghidupkan proyektor kembali, tunggu hingga proyektor selesai menjalani siklus pendinginan dan beralih ke mode siaga. Setelah dalam mode siaga, tekan **DAYA** agar proyektor dihidupkan ulang.)
4. Matikan tombol daya utama. Lepas kabel daya dari stopkontak dan proyektor.
5. Jangan hidupkan proyektor segera setelah proses penonaktifan.

Indikator Peringatan

- ❖ Bila indikator LED LAMPU menyala merah, maka proyektor akan secara otomatis mati dengan sendirinya. Hubungi peritel atau pusat servis terdekat. Lihat halaman 83.
- ❖ Bila indikator LED LAMPU menyala merah stabil (tidak berkedip), maka proyektor akan secara otomatis mati dengan sendirinya. Dalam kondisi normal, proyektor dapat dihidupkan kembali setelah mendingin. Jika masalah berlanjut, Anda harus menghubungi dealer atau pusat servis kami terdekat. Lihat halaman 83.
- ❖ Bila LED Temperatur berkedip merah, berarti kipas gagal berfungsi. Hubungi dealer atau pusat servis kami terdekat. Lihat halaman 83.

Mengatur Gambar Proyeksi Mengatur Ketinggian Proyektor

Proyektor ini dilengkapi kaki elevator untuk mengatur ketinggian gambar.

Untuk meninggikan gambar:

Gunakan sekrup pada kaki ❶ untuk meninggikan gambar ke sudut ketinggian yang diinginkan, lalu sempurnakan sudut tampilan.

Untuk menurunkan gambar:

Gunakan sekrup pada kaki ❶ untuk menurunkan gambar ke sudut ketinggian yang diinginkan, lalu sempurnakan sudut tampilan.

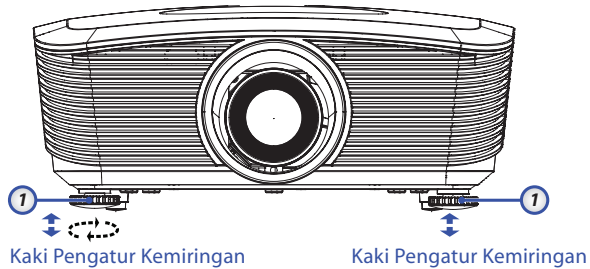

Mengatur Posisi Gambar Proyeksi Menggunakan Geser Lensa



- ❖ Sebaiknya longgarkan sekrup sebelum menyesuaikan pergeseran lensa, lalu kencangkan kembali setelah penyesuaian selesai.

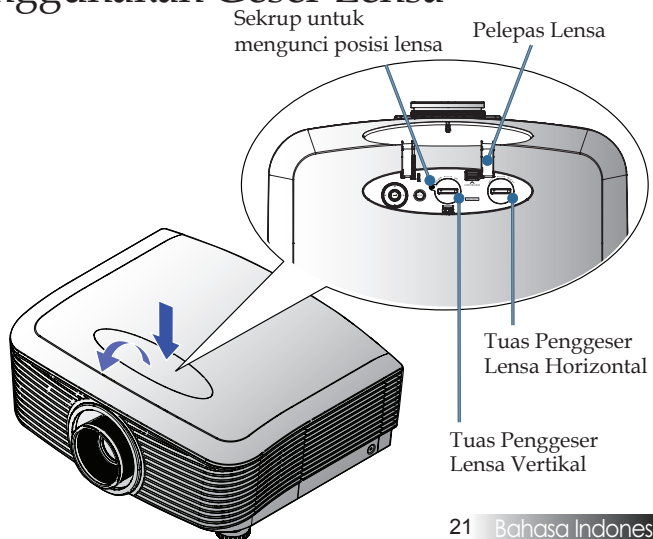

Pemasangan

Fungsi Geser Lensa dapat digunakan untuk mengatur posisi gambar proyeksi, baik secara horizontal maupun vertikal dalam jarak sesuai rincian di bawah ini.

Mengatur posisi gambar vertikal

Tinggi gambar vertikal dapat diatur antara 50% hingga -10% untuk XGA; 55% hingga -15% untuk WUXGA; 60% hingga -20% untuk 1080P pada posisi offset. Agar lebih jelas, lihat diagram Kisaran Pergeseran Lensa di bawah ini.

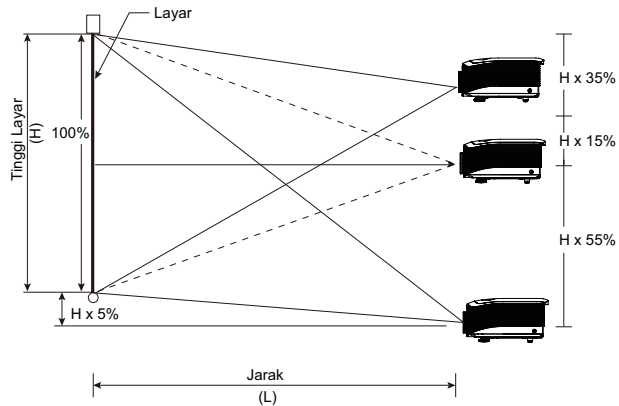

WUXGA

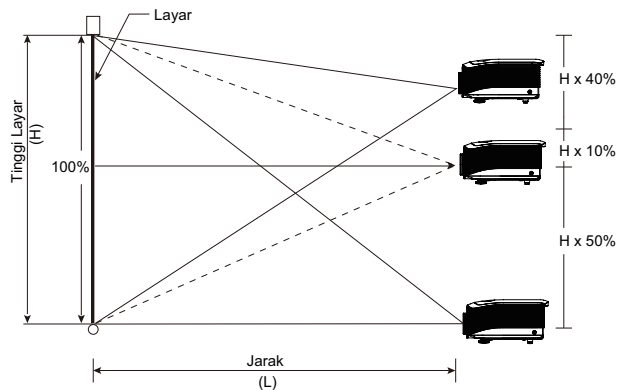

XGA

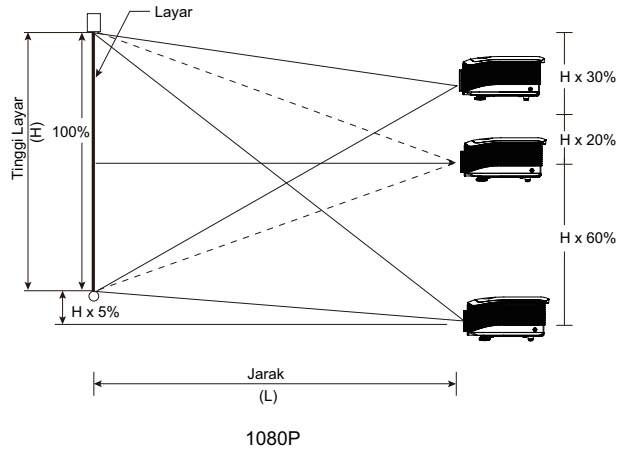

Mengatur posisi gambar horizontal

Dengan lensa berada pada posisi tengah, maka posisi gambar horizontal dapat diatur ke kiri atau kanan hingga 5% dari lebar gambar. Agar lebih jelas, lihat diagram Kisaran Pergeseran Lensa di bawah ini.

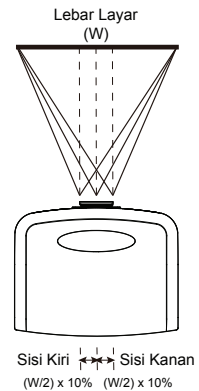
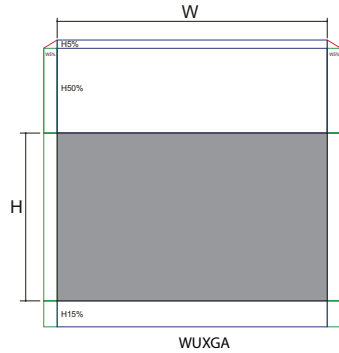

Diagram Kisaran Pergeseran Lensa

Bila W dan H pada posisi offset 0%
 Pergeseran H ke atas maks. = Hx55%
 Pergeseran H ke bawah maks. = Hx15%
 Pergeseran W maks. = Wx5%

Bila pergeseran W maks. Wx5%
 Pergeseran H maks. = Hx50%
 Bila pergeseran H maks. Hx55%
 Pergeseran W maks. = Hx0%



Bila W dan H pada posisi offset 0%
 Pergeseran H ke atas maks. = Hx50%
 Pergeseran H ke bawah maks. = Hx10%
 Pergeseran W maks. = Wx5%

Bila pergeseran W maks. Wx5%
 Pergeseran H maks. = Hx45%
 Bila pergeseran H maks. Hx50%
 Pergeseran W maks. = Hx0%

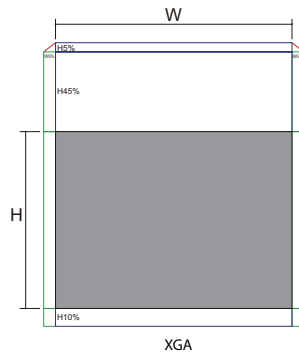

Bila W dan H pada posisi offset 0%
 Pergeseran H ke atas maks. = Hx60%
 Pergeseran H ke bawah maks. = Hx20%
 Pergeseran W maks. = Wx5%

Bila pergeseran W maks. Wx5%
 Pergeseran H maks. = Hx55%
 Bila pergeseran H maks. Hx60%
 Pergeseran W maks. = Hx0%

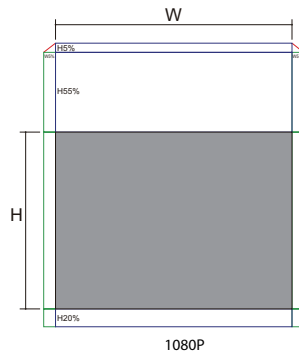

Mengatur Perbesaran/Fokus

Anda dapat memutar cincin zoom untuk memperbesar atau memperkecil tampilan. Untuk memfokuskan gambar, putar cincin fokus hingga gambar menjadi jernih. Proyektor akan fokus sesuai jarak. Lihat halaman 26 - 31.

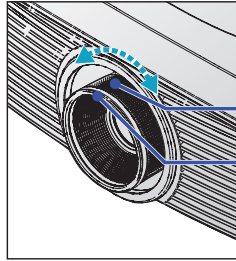

Cincin Zoom
Cincin Fokus

Gunakan tombol keystone untuk mengoreksi distorsi gambar. Tombol keystone dapat ditemukan di remote control dan panel kontrol proyektor.

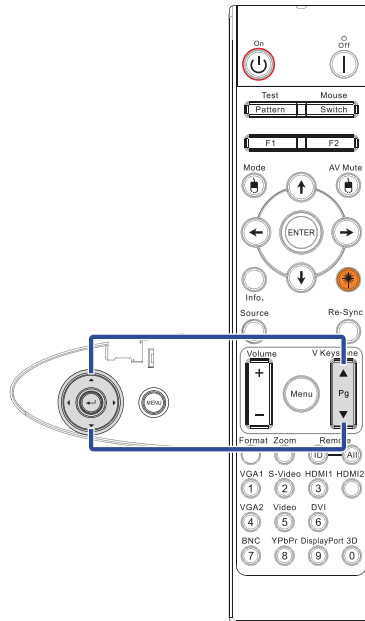

Mengatur Ukuran Gambar Proyeksi (XGA)

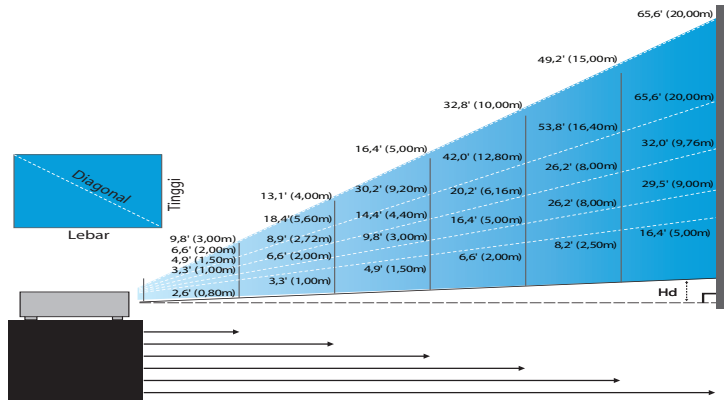

Lensa Jarak Pendek baru: offset=50%

Layar (Diagonal)	48,6" (123,5cm)	60,8" (154,3cm)	91,1" (231,5cm)	121,5" (308,6cm)	151,9" (385,8cm)	303,8" (771,8cm)
Ukuran layar	38,9"x29,2" 98,8x74,1cm	48,6"x36,5" 123,5x92,6cm	72,9"x54,7" 185,2x138,9cm	97,2"x72,9" 246,9x185,2cm	121,5"x91,1" 308,6x231,5cm	243,0"x182,3" 617,3x463,0cm
Jarak	2,6' (0,80m)	3,3' (1,00m)	4,9' (1,50m)	6,6' (2,00m)	8,2' (2,50m)	16,4' (5,00m)

Lensa Semi Short Throw: offset=50%

Layar (Diagonal)	Max.	43,2" (109,6cm)	86,3" (219,3cm)	129,5" (328,9cm)	215,8" (548,2cm)	345,4" (877,2cm)	388,5" (986,8cm)
	Min.	36,5" (92,8cm)	73,1" (185,6cm)	109,6" (278,4cm)	182,7" (464,0cm)	292,3" (742,4cm)	328,8" (835,2cm)
Ukuran layar	Max (LxT)	34,5"x25,9" 87,7x65,8cm	69,1"x51,8" 175,4x131,6cm	103,6"x77,7" 263,2x197,4cm	172,7"x129,5" 438,6x328,9cm	276,3"x207,2" 701,8x526,3cm	310,8"x233,1" 789,5x592,1cm
	Min. (LxT)	29,2"x21,9" 74,2x55,7cm	58,5"x43,8" 148,5x111,4cm	87,7"x65,8" 222,7x167,0cm	146,1"x109,6" 371,2x278,4cm	233,8"x175,4" 593,9x445,4cm	263,1"x197,3" 668,2x501,1cm
Jarak	3,3' (1,00m)	6,6' (2,00m)	9,8' (3,00m)	16,4' (5,00m)	26,2' (8,00m)	29,5' (9,00m)	

Lensa STD: offset=50%

Layar (Diagonal)	Maks.	46,1" (117,2cm)	212,5cm (83,7")	343,8cm (135,3")	481,3cm (189,3")	625,0cm (246,1")	762,5cm (300,2")
	Min.	36,9" (93,8cm)	170,0cm (66,9")	275,0cm (108,3")	385,0cm (151,6")	500,0cm (196,9")	610,0cm (240,2")
Ukuran layar	Maks. (LxT)	36,9"x27,7" 93,8x70,3cm	66,9"x50,2" 170,0x127,5cm	108,3"x81,2" 275,0x206,3cm	151,6"x113,7" 385,0x288,8cm	196,9"x147,6" 500,0x375,0cm	240,2"x180,1" 610,0x457,5cm
	Min. (LxT)	29,5"x22,1" 75,0x56,3cm	53,5"x40,2" 136,0x102,0cm	86,6"x65,0" 220,0x165,0cm	121,3"x90,9" 308,0x231,0cm	157,5"x118,1" 400,0x300,0cm	192,1"x144,1" 488,0x366,0cm
Jarak	4,9' (1,50m)	8,9' (2,72m)	14,4' (4,40m)	20,2' (6,16m)	26,2' (8,00m)	32,0' (9,76m)	

Lensa panjang: offset=50%

Layar (Diagonal)	Maks.	49,2" (125,0cm)	137,8" (350,0cm)	226,4" (575,0cm)	315,0" (800,0cm)	403,5" (1,025,0cm)	492,1" (1,250,0cm)
	Min.	32,8" (83,3cm)	91,9" (233,3cm)	150,9" (383,3cm)	210,0" (533,3cm)	269,0" (683,3cm)	328,1" (833,3cm)
Ukuran layar	Maks. (LxT).	39,4"x29,5" 100,0x75,0cm	110,2"x82,7" 280,0x210,0cm	181,1"x135,8" 460,0x345,0cm	252,0"x189,0" 640,0x480,0cm	322,8"x242,1" 820,0x615,0cm	393,7"x295,3" 1000,0x750,0cm
	Min. (LxT)	26,2"x19,7" 66,7x50,0cm	73,5"x55,1" 186,7x140,0cm	120,7"x90,6" 306,7x230,0cm	168,0"x126,0" 426,7x320,0cm	215,2"x161,4" 546,7x410,0cm	262,5"x196,9" 666,7x500,0cm
Jarak		6,6" (2,00m)	18,4" (5,60m)	30,2" (9,20m)	42,0" (12,80m)	53,8" (16,40m)	65,6" (20,00m)

Lensa Super Long Throw: offset=50%

Layar (Diagonal)	Max.	47,5" (120,6cm)	63,3" (160,8cm)	79,1" (201,0cm)	158,2" (401,9cm)	237,4" (602,9cm)	316,5" (803,9cm)
	Min.	28,5" (72,4cm)	38,0" (96,5cm)	47,5" (120,7cm)	95,0" (241,3cm)	142,5" (362,0cm)	190,0" (482,6cm)
Ukuran layar	Max (LxT).	38,0"x28,5" 96,5x72,3cm	50,6"x38,0" 128,6 x96,5cm	63,3"x47,5" 160,8 x120,6cm	126,6"x94,9" 321,5 x241,2cm	189,9"x142,4" 482,3 x361,7cm	253,2"x189,9" 643,1 x482,3cm
	Min. (LxT)	22,8"x17,1" 57,9 x43,4cm	30,4"x22,8" 77,2 x57,9cm	38,0"x28,5" 96,5 x72,4cm	76,0"x57,0" 193,1 x177,8cm	114,0"x85,5" 289,6 x217,2cm	152,0"x114,0" 386,1 x289,6cm
Jarak		9,8' (3,00m)	13,1' (4,00m)	16,4' (5,00m)	32,8' (10,00m)	49,2' (15,00m)	65,6' (20,00m)

Mengatur Ukuran Gambar Proyeksi (WUXGA)

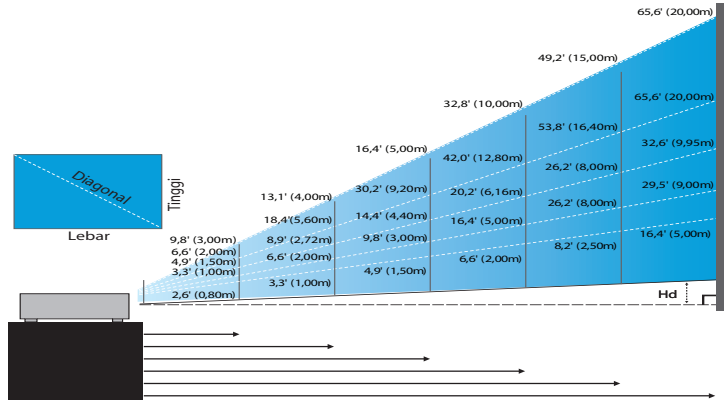

Lensa Jarak Pendek baru: offset=55%

Layar (Diagonal)	47.7" (121,3cm)	59.7" (151,6cm)	89.5" (227,4cm)	119.3" (303,1cm)	149.2" (378,9cm)	298.4" (757,9cm)
Ukuran layar (LxT)	40.5"x25.3" 102,8x64,3cm	50.6"x31.6" 128,5x80,3cm	75.9"x47.4" 192,8x120,5cm	101.2"x63.3" 257,1x160,7cm	126.5"x79.1" 321,3x200,8cm	253.0"x158.1" 642,7x401,7cm
Hd	1.3" (3,2cm)	1.6" (4,0cm)	2.4" (6,0cm)	3.2" (8,0cm)	4.0" (10,0cm)	7.9" (20,1cm)
Jarak	2,6" (0,80m)	3,3" (1,00m)	4,9" (1,50m)	6,6" (2,00m)	8,2" (2,50m)	16,4" (5,00m)

Lensa Semi Short Throw: offset=55%

Layar (Diagonal)	Max.	42.2" (107,2cm)	84.4" (214,4cm)	126.6" (321,6cm)	211.0" (536,0cm)	337.7" (857,6cm)	379.9" (964,8cm)
	Min.	35.7" (90,7cm)	71.4" (181,4cm)	107.1" (272,1cm)	178.6" (453,6cm)	285.7" (725,7cm)	321.4" (816,4cm)
Ukuran layar (LxT)	Max.	35.8"x22.4" 90,9x56,8cm	71.6"x44.7" 181,8x113,6cm	107.4"x67.1" 272,7x170,5cm	179.0"x111.8" 454,5x284,1cm	286.3"x179.0" 727,3x454,5cm	322.1"x201.3" 818,2x511,4cm
	Min.	30.3"x18.9" 76,9x48,1cm	60.6"x37.9" 153,8x96,2cm	90.9"x56.8" 230,8x144,2cm	151.4"x94.6" 384,6x240,4cm	242.3"x151.4" 615,4x384,6cm	272.6"x170.4" 692,3x432,7cm
Hd	Max.	1.1" (2,8cm)	2.2" (5,7cm)	3.4" (8,5cm)	5.6" (14,2cm)	8.9" (22,7cm)	10.1" (25,6cm)
	Min.	0.9" (2,4cm)	1.9" (4,8cm)	2.8" (7,2cm)	4.7" (12,0cm)	7.6" (19,2cm)	8.5" (21,6cm)
Jarak		3,3" (1,00m)	6,6" (2,00m)	9,8" (3,00m)	16,4" (5,00m)	26,2" (8,00m)	29,5" (9,00m)

Lensa STD: offset=55%

Layar (Diagonal)	Maks.	45.2" (114,9cm)	82.0" (208,3cm)	132.6" (336,9cm)	185.7" (471,7cm)	241.2" (612,6cm)	300.0" (761,9cm)
	Min.	36.1" (91,7cm)	65.4" (166,2cm)	105.8" (268,8cm)	148.2" (376,4cm)	192.4" (488,8cm)	239.4" (608,0cm)
Ukuran layar (LxT)	Maks.	38.3"x24.0" 97,4x60,9cm	69.5"x43.5" 176,6x110,4cm	112.5"x70.3" 285,7x178,8cm	157.5"x98.4" 400,0x250,0cm	204.5"x127.8" 519,5x324,7cm	254.4"x159.0" 646,1x403,8cm
	Min.	30.6"x19.1" 77,7x48,6cm	55.5"x34.7" 140,9x88,1cm	89.8"x56.1" 228,0x142,8cm	125.7"x78.5" 319,2x199,5cm	163.2"x102.0" 414,5x259,1cm	203.0"x126.9" 515,5x322,2cm
Hd	Maks.	3,0cm (1,2")	5,5cm (2,2")	8,9cm (3,5")	12,5cm (4,9")	16,2cm (6,4")	20,2cm (7,9")
	Min.	2,4cm (1,0")	4,4cm (1,7")	7,1cm (2,8")	10,0cm (3,9")	13,0cm (5,1")	16,1cm (6,3")
Jarak		4,9" (1,50m)	8,9" (2,72m)	14,4" (4,40m)	20,2" (6,16m)	26,2" (8,00m)	32,6" (9,95m)

Lensa panjang: offset=55%

Layar (Diagonal)	Maks.	48,1" (122,2cm)	134,7" (342,2cm)	221,3" (562,1cm)	307,9" (782,1cm)	394,5" (1,002,1cm)	481,1" (1,222,0cm)
	Min.	32,0" (81,3cm)	89,7" (227,7cm)	147,3" (374,1cm)	204,9" (520,5cm)	262,6" (666,9cm)	320,2" (813,3cm)
Ukuran layar (LxT)	Maks.	40,8"x25,5" 103,6x64,8cm	114,2"x71,4" 290,2x181,3cm	187,7"x117,3" 476,7x297,9cm	261,1"x163,2" 663,2x414,5cm	334,5"x209,1" 849,7x531,1cm	408,0"x255,0" 1036,0x647,7cm
	Min.	27,2"x17,0" 69,0x43,1cm	76,0"x47,5" 193,1x120,7cm	124,9"x78,1" 317,2x198,3cm	173,8"x108,6" 441,4x275,9cm	222,6"x139,2" 565,5x353,4cm	271,5"x169,7" 689,7x431,0cm
Hd	Maks.	3,2cm (1,3")	9,1cm (3,6")	14,9cm (5,9")	20,7cm (8,2")	26,6cm (10,5")	12,7" (32,4cm)
	Min.	2,2cm (0,8")	6,0cm (2,4")	9,9cm (3,9")	13,8cm (5,4")	17,7cm (7,0")	8,5" (21,6cm)
Jarak		6,6" (2,00m)	18,4" (5,60m)	30,2" (9,20m)	42,0" (12,80m)	53,8" (16,40m)	65,6" (20,00m)

Lensa Super Long Throw: offset=55%

Layar (Diagonal)	Max.	46,4" (117,9cm)	61,9" (157,2cm)	77,4" (196,5cm)	154,8" (393,1cm)	232,1" (589,6cm)	309,5" (786,2cm)
	Min.	27,9" (70,8cm)	37,1" (94,3cm)	46,4" (117,9cm)	92,9" (235,8cm)	139,3" (353,8cm)	185,7" (471,7cm)
Ukuran layar (LxT)	Max	39,4"x24,6" 100,0x62,5cm	52,5"x32,8" 133,3x83,3cm	65,6"x41,0" 166,7x104,2cm	131,2"x82,0" 333,3x208,3cm	196,9"x123,0" 500,0x312,5cm	262,5"x164,0" 666,7x416,7cm
	Min.	23,6"x14,8" 60,0x37,5cm	31,5"x19,7" 80,0x50,0cm	39,4"x24,6" 100,0x62,5cm	78,7"x49,2" 200,0x125,0cm	118,1"x73,8" 300,0x187,5cm	157,5"x98,4" 400,0x250,0cm
Hd	Max.	1,2" (3,1cm)	1,6" (4,2cm)	2,1" (5,2cm)	4,1" (10,4cm)	6,2" (15,6cm)	8,2" (20,8cm)
	Min.	0,7" (1,9cm)	1,0" (2,5cm)	1,2" (3,1cm)	2,5" (6,3cm)	3,7" (9,4cm)	4,9" (12,5cm)
Jarak		9,8" (3,00m)	13,1" (4,00m)	16,4" (5,00m)	32,8" (10,00m)	49,2" (15,00m)	65,6" (20,00m)

Mengatur Ukuran Gambar Proyeksi (1080P)

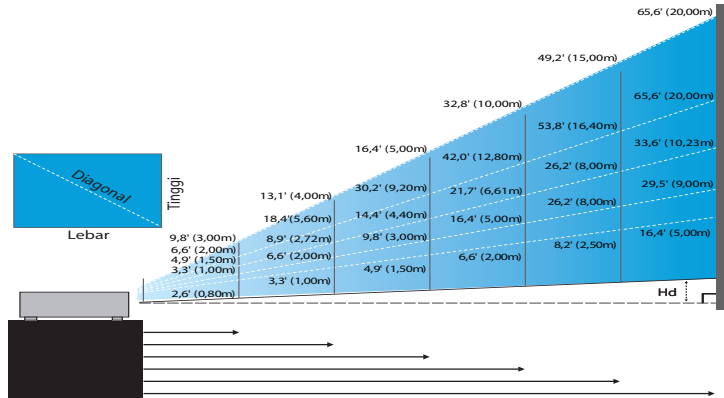

Lensa Jarak Pendek baru: offset=60%

Layar (Diagonal)	46,4" (118,0cm)	58,1" (147,5cm)	87,1" (221,2cm)	116,1" (294,9cm)	145,2" (368,7cm)	290,3" (737,4cm)
Ukuran layar	40,5" x 22,8" (102,8 x 57,8cm)	50,6" x 28,5" (128,5 x 72,3cm)	75,9" x 42,7" (192,8 x 108,56cm)	101,2" x 56,9" (257,1 x 144,6cm)	126,5" x 71,2" (321,3 x 180,8cm)	253,0" x 142,3" (642,7 x 361,5cm)
Hd	2,3" (5,8cm)	2,8" (7,2cm)	4,3" (10,8cm)	5,7" (14,5cm)	7,1" (18,1cm)	14,2" (36,2cm)
Jarak	2,6' (0,80m)	3,3' (1,00m)	4,9' (1,50m)	6,6' (2,00m)	8,2' (2,50m)	16,4' (5,00m)

Lensa Semi Short Throw: offset=60%

Layar (Diagonal)	Max.	41,1" (104,3cm)	82,1" (208,6cm)	123,2" (312,9cm)	205,3" (521,5cm)	328,5" (834,4cm)	369,6" (938,7cm)
	Min.	34,7" (88,3cm)	69,5" (176,5cm)	104,2" (264,8cm)	173,7" (441,3cm)	278,0" (706,1cm)	312,7" (794,3cm)
Ukuran layar (LxT)	Max.	35,8" x 20,1" (90,9 x 51,1cm)	71,6" x 40,3" (181,8 x 102,3cm)	107,4" x 60,4" (272,7 x 153,4cm)	179,0" x 100,7" (454,5 x 255,7cm)	286,3" x 161,1" (727,3 x 409,1cm)	322,1" x 181,2" (818,2 x 460,2cm)
	Min.	30,3" x 17,0" (76,9 x 43,3cm)	60,6" x 34,1" (153,8 x 86,5cm)	90,9" x 51,1" (230,8 x 129,8cm)	151,4" x 85,2" (384,6 x 216,3cm)	242,3" x 136,3" (615,4 x 346,2cm)	272,6" x 153,3" (692,3 x 389,4cm)
Hd	Max.	2,0" (5,1cm)	4,0" (10,2cm)	6,0" (15,3cm)	10,1" (25,6cm)	16,1" (40,9cm)	18,1" (46,0cm)
	Min.	1,7" (4,3cm)	3,4" (8,7cm)	5,1" (13,0cm)	8,5" (21,6cm)	13,6" (34,6cm)	15,3" (38,9cm)
Jarak		3,3' (1,00m)	6,6' (2,00m)	9,8' (3,00m)	16,4' (5,00m)	26,2' (8,00m)	29,5' (9,00m)

Lensa STD: offset=60%

Layar (Diagonal)	Maks.	44,0" (111,8cm)	79,8" (202,6cm)	129,1" (327,8cm)	193,9" (492,5cm)	234,7" (596,0cm)	300,1" (762,2cm)
	Min.	35,1" (89,2cm)	63,7" (161,7cm)	103,0" (261,6cm)	154,7" (393,0cm)	187,2" (473,6cm)	239,4" (608,2cm)
Ukuran layar (LxT)	Maks.	38,3"x21,6" 97,4x54,8cm	69,5"x39,1" 176,6x99,4cm	112,5"x63,3" 285,7x160,7cm	169,0"x95,1" 429,2x241,4cm	204,5"x115,0" 519,5x292,2cm	261,5"x147,1" 664,3x373,7cm
	Min.	30,5"x17,2" 77,4x43,7cm	55,5"x31,2" 140,9x79,3cm	89,8"x50,5" 228,0x128,2cm	134,8"x75,8" 342,5x192,6cm	163,2"x91,8" 414,5x233,2cm	208,7"x117,4" 530,1x298,2cm
Hd	Maks.	2,2" (5,5cm)	3,9" (9,9cm)	6,3" (16,1cm)	9,5" (24,1cm)	11,5" (29,2cm)	14,7" (37,4cm)
	Min.	1,7" (4,4cm)	3,1" (7,9cm)	5,0" (12,8cm)	7,6" (19,3cm)	9,2" (23,3cm)	11,7" (29,8cm)
Jarak		4,9' (1,50m)	8,9' (2,72m)	14,4' (4,40m)	21,7' (6,61m)	26,2' (8,00m)	33,6' (10,23m)

Lensa panjang: offset=60%

Layar (Diagonal)	Maks.	46,8" (118,8cm)	131,1" (332,8cm)	215,3" (546,9cm)	299,6" (760,9cm)	383,8" (974,9cm)	468,1" (1189,0cm)
	Min.	31,2" (79,1cm)	87,2" (221,6cm)	143,3" (364,0cm)	199,4" (506,4cm)	255,5" (648,8cm)	311,5" (791,3cm)
Ukuran layar (LxT)	Maks.	40,8"x22,9" 103,6x58,3cm	114,2"x64,3" 290,2x163,2cm	187,7"x105,6" 476,7x268,1cm	261,1"x146,9" 663,2x373,1cm	334,5"x188,2" 849,7x478,0cm	408,0"x229,5" 1036,3x582,9cm
	Min.	27,2"x15,3" 69,0x38,8cm	76,0"x42,8" 193,1x108,6cm	124,9"x70,3" 317,2x178,4cm	173,8"x97,7" 441,4x248,3cm	222,6"x125,2" 565,5x318,1cm	271,5"x152,7" 689,7x387,9cm
Hd	Maks.	2,3" (5,8cm)	6,4" (16,3cm)	10,6" (26,8cm)	14,7" (37,3cm)	18,8" (47,8cm)	22,9" (58,3cm)
	Min.	1,5" (3,9cm)	4,3" (10,9cm)	7,0" (17,8cm)	9,8" (24,8cm)	12,5" (31,8cm)	15,3" (38,8cm)
Jarak		6,6' (2,00m)	18,4' (5,60m)	30,2' (9,20m)	42,0' (12,80m)	53,8' (16,40m)	65,6' (20,00m)

Lensa Super Long Throw: offset=60%

Screen (Diagonal)	Max.	45,2" (114,7cm)	60,2" (153,0cm)	75,3" (191,2cm)	150,6" (382,4cm)	225,9" (573,7cm)	301,1" (764,9cm)
	Min.	27,1" (68,8cm)	36,1" (91,8cm)	45,2" (117,7cm)	90,3" (229,5cm)	135,5" (344,2cm)	180,7" (458,9cm)
Ukuran layar (LxT)	Max	39,4"x22,1" 100,0x56,3cm	52,5"x29,5" 133,3x75,0cm	65,6"x36,9" 166,7x93,8cm	131,2"x73,8" 333,3x187,5cm	196,9"x110,7" 500,0x281,3cm	262,5"x147,6" 666,7x373,0cm
	Min.	23,6"x13,3" 60,0x33,8cm	31,5"x17,7" 80,0x45,0cm	39,4"x22,1" 100,0x56,3cm	78,7"x44,3" 200,0x112,5cm	118,1"x66,4" 300,0x168,8cm	157,5"x88,6" 400,0x225,0cm
Hd	Max.	2,2" (5,6cm)	3,0" (7,5cm)	3,7" (9,4cm)	7,4" (18,8cm)	11,1" (28,1cm)	14,8" (37,5cm)
	Min.	1,3" (3,4cm)	1,8" (4,5cm)	2,2" (5,6cm)	4,4" (11,3cm)	6,6" (16,9cm)	8,9" (22,5cm)
Jarak		9,8' (3,00m)	13,1' (4,00m)	16,4' (5,00m)	32,8' (10,00m)	49,2' (15,00m)	65,6' (20,00m)

Panel Kontrol

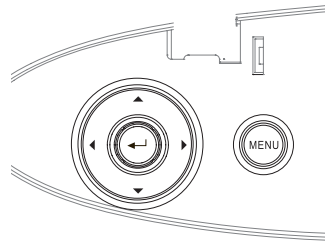

Menggunakan Panel Kontrol

▲/Keystone+ (Panah atas)	<ul style="list-style-type: none">•Menyesuaikan sudut gambar secara positif.•Menavigasi dan mengubah pengaturan pada OSD.
◀/Sumber (Panah kiri)	<ul style="list-style-type: none">•Tekan Sumber untuk memilih sinyal input.•Menavigasi dan mengubah pengaturan pada OSD.
Enter	Konfirmasikan pilihan item Anda.
▶/Sinkronisasi Ulang (Panah kanan)	<ul style="list-style-type: none">•Secara otomatis mensinkronisasikan proyektor ke sumber input.•Menavigasi dan mengubah pengaturan pada OSD.
Menu	Tekan Menu untuk mengakses menu OSD (tampilan di layar). Untuk menutup OSD, tekan kembali Menu .



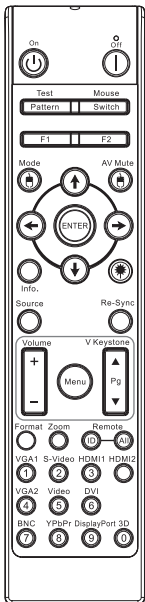







Remote Control



❖ Karena perbedaan aplikasi di setiap negara, beberapa wilayah mungkin memiliki aksesoris yang berbeda.

❖ Karena remote umum, fungsi akan tergantung pada model.

Menggunakan Remote Control

Daya Hidup/ Mati	Lihat “Menghidupkan Proyektor” pada halaman 18 Lihat “Mematikan Proyektor” pada halaman 20.
Tes Corak	Lihat “Tes Corak” pada halaman 61
Mouse Switch	Saat menyambungkan PC ke proyektor melalui USB, tekan Mouse Switch untuk mengaktifkan/menonaktifkan mode mouse dan mengontrol PC menggunakan remote control.
Fungsi 1 (F1)	Lihat “Fungsi 1” pada halaman 64.
Fungsi 2 (F2)	Lihat “Fungsi 2” pada halaman 64
Mode ()	Mode - Lihat “Mode Tampilan” pada halaman 38.  - Dalam mode mouse, gunakan  sebagai emulasi klik kiri mouse USB melalui USB.
Matikan AV ()	Matikan AV - Sementara menonaktifkan/mengaktifkan audio dan video.  - Dalam mode mouse, gunakan  sebagai emulasi klik kanan mouse USB melalui USB.
Tombol Pilihan Empat Arah	1. Gunakan  untuk memilih item atau menyesuaikan pilihan. 2. Dalam mode mouse, gunakan  sebagai emulasi tombol arah.
Enter	1. Konfirmasikan pilihan item Anda. 2. Digunakan sebagai emulasi tombol enter keyboard dalam mode mouse.
Info.	Lihat “Informasi” pada halaman 62.
	Tekan  untuk mengoperasikan kursor layar. JANGAN ARAHKAN KE MATA.
Source	Tekan Source untuk mencari sumber.

Kontrol Pengguna

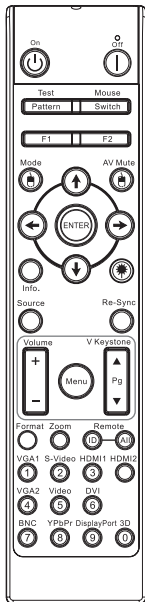

❖ Karena perbedaan aplikasi di setiap negara, beberapa wilayah mungkin memiliki aksesoris yang berbeda.

❖ Karena remote umum, fungsi akan tergantung pada model.

Menggunakan Remote Control

Sinkronisasi Ulang	Secara otomatis mensinkronisasi proyektor ke sumber input.
Menu	Tekan Menu untuk mengakses menu OSD (tampilan di layar). Untuk menutup OSD, tekan kembali Menu .
Suara +/-	Tekan Suara +/- untuk mengatur volume suara.
Sudut Vertikal +/-	Mengatur distorsi gambar dengan memiringkan proyektor. (± 30 derajat)
Format	Lihat "Format" pada halaman 44.
Perbesaran	Tekan Perbesaran untuk memperkecil tampilan gambar.
ID Remote	Tekan hingga LED Daya berkedip, lalu tekan 01~99 untuk menetapkan kode remote tertentu.
Remote Semua	Tekan untuk menetapkan kode remote untuk semua.
VGA1	Tekan VGA1 untuk memilih sumber dari konektor VGA- IN.
S-Video	Tekan S-Video untuk memilih sumber S-Video.
HDMI	Tekan HDMI untuk memilih sumber HDMI.
Sinkronisasi ulang	Secara otomatis mensinkronisasi proyektor ke sumber input.
VGA2	Tekan VGA2 untuk memilih sumber dari konektor VGA- IN.
Video	Tekan Video untuk memilih sumber video Komposit.
DVI	Tekan DVI untuk memilih sumber dari konektor DVI-D.
BNC	Tekan BNC untuk memilih sumber BNC.
YPbPr	Tekan YPbPr untuk memilih sumber YPbPr.
DisplayPort	Tekan DisplayPort untuk memilih sumber DisplayPort.
3D	Tekan 3D untuk mengaktifkan/ menonaktifkan menu 3D.

Menu Tampilan di Layar

Proyektor ini dilengkapi menu OSD multibahasa yang memungkinkan Anda melakukan penyesuaian gambar dan mengubah berbagai pengaturan. Proyektor akan secara otomatis mendeteksi sumber.

Cara mengoperasikan

1. Untuk membuka menu OSD, tekan **Menu** pada Remote Control atau **Keypad** Proyektor.
2. Bila OSD ditampilkan, gunakan tombol ◀▶ untuk memilih salah satu item dalam menu utama. Sewaktu membuat pilihan pada halaman tertentu, tekan ▼ atau **Enter** untuk membuka submenu.
3. Gunakan tombol ▲▼ untuk memilih item yang diinginkan, lalu sesuaikan pengaturan dengan tombol ◀▶.
4. Pilih item berikutnya yang akan diatur dalam submenu, lalu sesuaikan sebagaimana dijelaskan di atas.
5. Tekan **Enter** untuk mengkonfirmasikannya, dan layar akan kembali ke menu utama.
6. Untuk keluar, tekan kembali **Menu**. Menu OSD akan kembali ke tingkat terakhir. Proyektor akan secara otomatis menyimpan pengaturan baru.

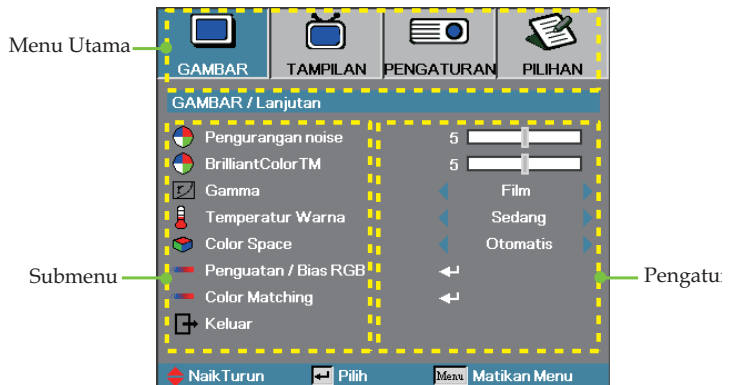

Pohon Menu

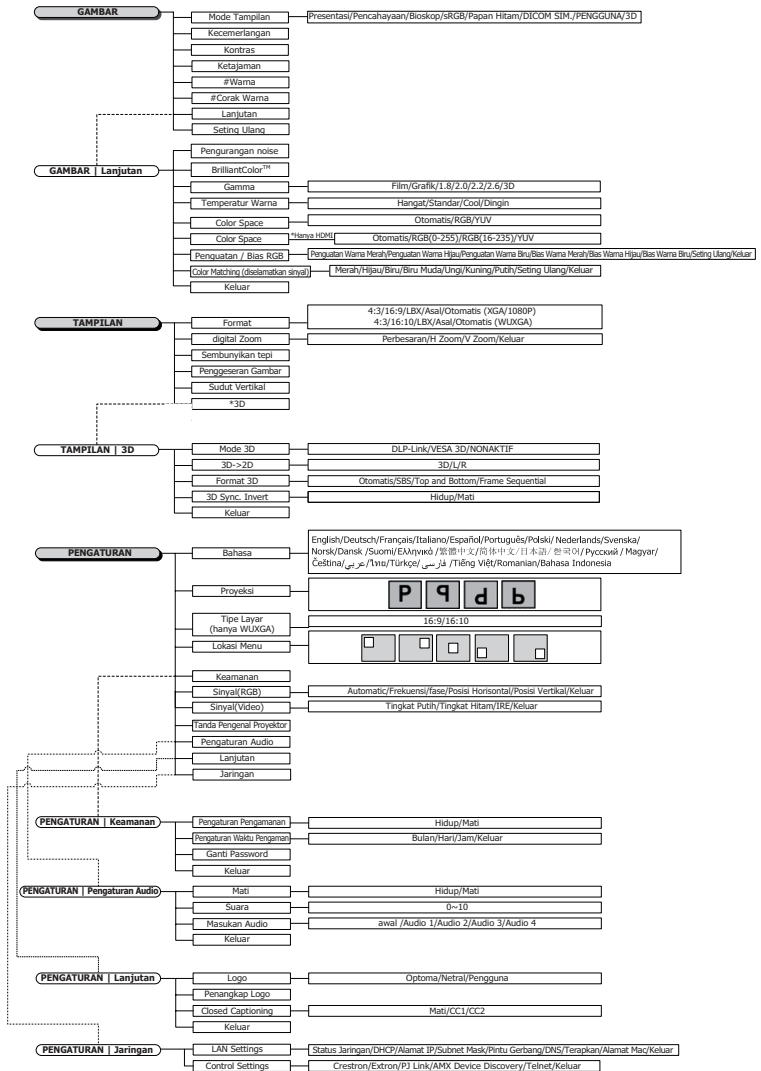

❖ (#) “Warna” dan “Corak Warna” hanya didukung untuk sumber video YUV.

❖ (*) “3D” hanya tersedia bila sinyal yang kompatibel diberikan.

Kontrol Pengguna

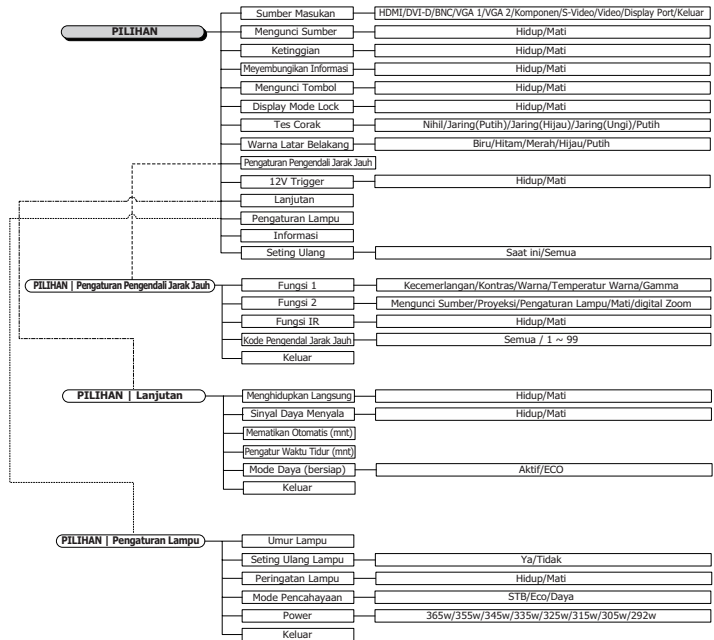

Gambar



Mode Tampilan

Tersedia berbagai preset pabrik yang dioptimalkan untuk berbagai jenis gambar.

- ▶ Presentasi: Warna dan kecerahan bagus dari input PC.
- ▶ Pencahayaan: Kecerahan maksimum dari input PC.
- ▶ Bioskop: Untuk home theater.
- ▶ sRGB: Warna akurat terstandarisasi.
- ▶ Papan hitam: Mode ini harus dipilih untuk mencapai pengaturan warna optimum bila memproyeksikan ke papan hitam (hijau).
- ▶ DICOM SIM: Mode tampilan ini mensimulasikan performa peralatan dengan skala abu-abu/gamma yang digunakan untuk DICOM (Digital Imaging and Communications in Medicine).

Penting: Mode ini TIDAK BOLEH digunakan untuk diagnosis medis, karena hanya ditujukan untuk pendidikan/pelatihan.

- ▶ Pengguna: Pengaturan pribadi pengguna.
- ▶ 3D: Pengaturan yang dapat disesuaikan pengguna untuk tampilan 3D.

Kecemerlangan

Menyesuaikan kecerahan gambar.

- ▶ Tekan ◀ untuk menggelapkan gambar.
- ▶ Tekan ▶ untuk mencerahkan gambar.

Kontras

Kontras akan mengontrol derajat perbedaan antara bagian gambar paling terang dan paling gelap.

- ▶ Tekan ◀ untuk mengurangi kontras.
- ▶ Tekan ▶ untuk menambah kontras.

Gambar



Ketajaman

Menyesuaikan ketajaman gambar.

- ▶ Tekan ◀ untuk mengurangi ketajaman.
- ▶ Tekan ▶ untuk menambah ketajaman.

Warna

Menyesuaikan gambar video dari hitam-putih ke saturasi warna.

- ▶ Tekan ◀ untuk mengurangi jumlah warna pada gambar.
- ▶ Tekan ▶ untuk menambah jumlah warna pada gambar.

Corak Warna

Menyesuaikan keseimbangan warna merah dan hijau.

- ▶ Tekan ◀ untuk menambah jumlah hijau pada gambar.
- ▶ Tekan ▶ untuk menambah jumlah merah pada gambar.

Lanjutan

Buka menu Lanjutan. Pilih pilihan tampilan lanjutan, misalnya Pengurangan Noise, BrilliantColor™, Gamma, Temperatur Warna, Color Space, Penguatan / Bias RGB, Color Matching, dan Keluar. Lihat halaman 40 untuk informasi lebih lanjut.

Gambar | Lanjutan



Pengurangan Noise

Gerakan Pengurangan Noise Adaptif akan mengurangi jumlah noise yang terlihat pada sinyal silang. Kisarannya mulai dari "0" hingga "10". (0=Tidak aktif)

BrilliantColor™TM

Item yang dapat disesuaikan ini menggunakan algoritma pemrosesan warna dan penyempurnaan tingkat sistem untuk meningkatkan kecerahan sekaligus menyajikan gambar yang nyata dengan warna lebih tajam. Kisarannya mulai dari 0 hingga 10. Jika Anda lebih memilih penyempurnaan gambar yang lebih kuat, sesuaikan ke pengaturan maksimum. Untuk gambar yang lebih halus dan alami, sesuaikan ke pengaturan minimum.

Gamma

Pilih jenis Gamma dari Film, Grafik, 1.8, 2.0, 2.2, 2.6, atau 3D.

Temperatur Warna

Menyesuaikan temperatur warna. Temperatur dingin, layar akan terlihat lebih dingin; dengan Temperatur hangat, layar akan terlihat lebih hangat.

Color Space

Pilih jenis matriks warna yang sesuai dari Otomatis, RGB, YUV.

- ▶ Hanya untuk HDMI: Pilih matriks warna dari Otomatis, RGB (0-255), RGB (16-235), YUV.

Penguatan / Bias RGB

Pengaturan ini digunakan untuk mengatur keseimbangan merah, hijau, dan biru dalam abu-abu/putih. Buka menu Penguatan / Bias RGB. Pilih Penguatan Merah/Hijau/Biru untuk penyesuaian kecerahan dan Bias untuk penyesuaian kontras gambar secara keseluruhan. Lihat halaman 41 untuk informasi lebih lanjut

Color Matching

Buka menu Color Matching. Lihat halaman 42 untuk informasi lebih lanjut.

Gambar | Lanjutan | Penguatan / Bias RGB

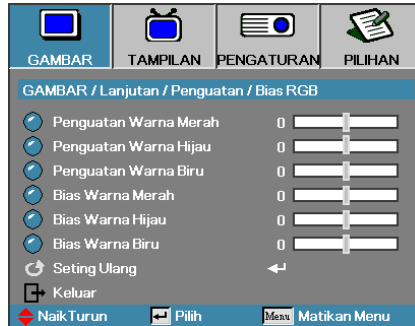

Pengaturan ini digunakan untuk mengatur keseimbangan merah, hijau, dan biru dalam abu-abu/putih.

Penambahan

Tetapkan Penguatan RGB untuk mengatur Kecemerlangan pada bayangan terang berikut:

- ▶ Merah – menyeimbangkan nilai penguatan merah.
- ▶ Hijau – menyeimbangkan nilai penguatan hijau.
- ▶ Biru – menyeimbangkan nilai penguatan biru.

Bias

Tetapkan Penguatan RGB untuk mengatur Kecemerlangan pada bayangan gelap berikut:

- ▶ Merah – menyeimbangkan nilai bias merah.
- ▶ Hijau – menyeimbangkan nilai bias hijau.
- ▶ Biru – menyeimbangkan nilai bias biru.

Gambar | Lanjutan | Color Matching



Warna (Kecuali Putih)

Tekan ▲▼ untuk memilih warna, lalu tekan Enter untuk menyesuaikan pengaturan corak warna, saturasi warna, dan penguatan.



❖ Hijau, Biru, Biru Muda, Kuning, dan Ungi dapat disesuaikan secara terpisah berdasarkan setiap warna HSG.



Tekan ▲▼ untuk memilih Corak Warna, Saturasi Warna, atau Penguatan, lalu tekan ◀▶ untuk menyesuaikan pengaturan.

Gambar | Lanjutan | Color Matching



Putih

Tekan ▲▼ untuk memilih Putih, lalu tekan Enter.



❖ Putih dapat disesuaikan dengan masing-masing warna Merah, Hijau, dan Biru.



Tekan ▲▼ untuk memilih Merah, Hijau, atau Biru, lalu tekan ◀▶ untuk menyesuaikan pengaturan.

Seting Ulang

Mengatur ulang semua nilai Pengaturan Warna ke default pabrik.

Tampilan



Format

Gunakan fungsi ini untuk memilih rasio aspek yang diinginkan.

- ▶ 4:3: Format ini untuk sumber input 4x3 yang tidak disempurnakan untuk TV layar lebar.
- ▶ 16:9 (XGA/1080P) | 16:10 (WUXGA): Format ini untuk sumber input 16x9, misalnya HDTV dan DVD yang disempurnakan untuk TV layar lebar.
- ▶ LBX: Format ini untuk sumber letterbox non-16x9 dan bagi pengguna yang menggunakan lensa 16x9 eksternal agar dapat menampilkan rasio aspek 2,35:1 menggunakan resolusi penuh.
- ▶ Asal: Tergantung pada resolusi sumber input, tidak ada penskalaan yang dilakukan.
- ▶ Otomatis: Secara otomatis memilih format yang sesuai.

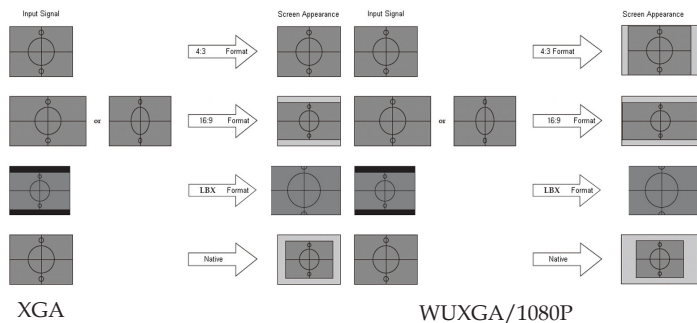

Tampilan



Digital Zoom

- ▶ Tekan ◀ untuk mengurangi ukuran gambar.
- ▶ Tekan ▶ untuk memperbesar gambar di layar proyeksi.

Sembunyikan Tepi

Fungsi Sembunyikan Tepi akan menghapus noise pada gambar video. Sembunyikan Tepi gambar untuk menghapus noise pengkodean video pada tepi sumber video.

Image Shift (Pergeseran Gambar)

Menggeser posisi gambar proyeksi secara horizontal atau vertikal.

- ▶ Tekan ◀▶ untuk memindahkan gambar secara horizontal pada layar proyeksi.
- ▶ Tekan ▲▼ untuk memindahkan gambar secara vertikal pada layar proyeksi.



Bila Zoom ≤ 0

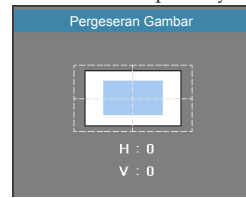

Bila Zoom > 0

Sudut Vertikal

Tekan ◀ atau ▶ untuk mengkompensasi distorsi gambar vertikal bila proyektor dalam posisi miring terhadap layar.

3D

Buka menu 3D. Pilih pilihan 3D seperti Mode 3D, 3D->2D, Format 3D, dan Inversi Sinkronisasi 3D. Lihat halaman 44 untuk informasi lebih lanjut.

Tampilan | 3D

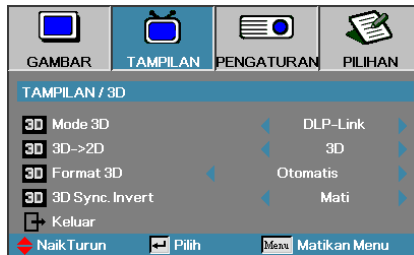

Mode 3D

- ▶ DLP Link: Pilih DLP Link agar dapat menggunakan pengaturan yang dioptimalkan untuk Kacamata 3D DLP Link.
- ▶ VESA 3D: Pilih VESA 3D agar dapat menggunakan pengaturan yang dioptimalkan untuk gambar 3D berbasis IR.
- ▶ Nonaktif: Pilih “Nonaktif” untuk menonaktifkan mode 3D.

3D→2D

Tekan ◀ atau ▶ untuk memilih tampilan konten 3D proyektor dalam 2D (Kiri) atau 2D (Kanan) tanpa menggunakan kacamata 3D agar dapat menikmati konten 3D. Pengaturan ini juga dapat digunakan untuk pemasangan 3D pasif dua proyektor.

Format 3D

- ▶ Otomatis: Bila sinyal identifikasi 3D terdeteksi, maka format 3D akan dipilih secara otomatis. (Hanya untuk sumber HDMI 1.4 3D)
- ▶ SBS: Menampilkan sinyal 3D dalam format Berdampingan.
- ▶ Top and Bottom : Menampilkan sinyal 3D dalam format Atas dan Bawah.
- ▶ Frame Sequential: Menampilkan sinyal 3D dalam format Bingkai Berurutan.

3D Sync. Invert

Tekan ◀ atau ▶ untuk mengaktifkan atau menonaktifkan fungsi Inversi Sinkronisasi 3D untuk menginversi gambar.

Pengaturan



Bahasa

Buka menu Bahasa. Pilih menu OSD multibahasa.
Lihat halaman 49 untuk informasi lebih lanjut.

Proyeksi

Pilih metode proyeksi:

- ▶ **[P]** Desktop Depan
Pengaturan default pabrik.
- ▶ **[9]** Desktop Belakang
Bila Anda memilih fungsi ini, proyektor akan membalik gambar sehingga Anda dapat memproyeksi dari belakang layar transparan.
- ▶ **[d]** Langit-Langit Depan
Bila Anda memilih fungsi ini, proyektor akan memutarbalikkan posisi gambar untuk proyeksi pada pemasangan di langit-langit.
- ▶ **[b]** Langit-Langit Belakang
Bila Anda memilih fungsi ini, proyektor akan membalik dan memutarbalikkan posisi gambar secara bersamaan. Anda dapat memproyeksi dari belakang layar transparan menggunakan proyeksi pada pemasangan di langit-langit.

Tipe Layar (hanya WUXGA)

Tekan ◀▶ untuk mengatur rasio aspek ke 16:9 atau 16:10. Fungsi ini hanya mendukung WUXGA.

Lokasi Menu

Pilih lokasi menu pada layar yang ditampilkan.

Pengaturan



Keamanan

Buka menu Keamanan. Akses fitur keamanan proyektor.
Lihat halaman 50 untuk informasi lebih lanjut.

Sinyal (RGB)

Buka menu Sinyal (RGB). Atur properti sinyal proyektor. Fungsi ini tersedia bila sumber input mendukung VGA 1/VGA 2/BNC.
Lihat halaman 53 untuk informasi lebih lanjut.

Sinyal (Video)

Buka menu Sinyal (Video). Atur properti sinyal proyektor. Fungsi ini tersedia bila sumber input mendukung sinyal Video.
Lihat halaman 54 untuk informasi lebih lanjut.

Tanda Pengenal Proyektor

Pilih dua digit ID proyektor mulai dari Semua hingga 99.

Pengaturan Audio

Buka menu Audio. Atur properti tingkat audio. Lihat halaman 55 untuk informasi lebih lanjut.

Lanjutan

Buka menu Lanjutan. Pilih tampilan layar pengaktifan.
Lihat halaman 56 untuk informasi lebih lanjut.

Jaringan

Bolehkan akses untuk mengontrol Web, PJ-Link, dan perintah IP. Lihat halaman 57 untuk informasi lebih lanjut.

Pengaturan | Bahasa



Bahasa

Pilih menu OSD multibahasa. Tekan **ENTER** (↵) untuk membuka submenu, lalu gunakan tombol Kiri (◀) atau Kanan (▶) untuk memilih bahasa yang diinginkan.

Pengaturan | Keamanan

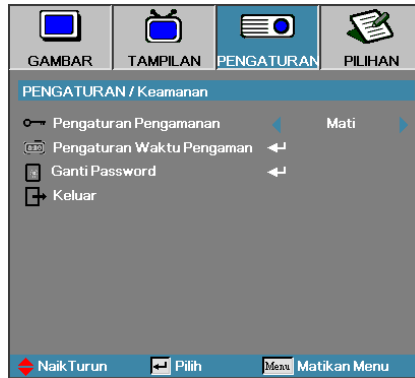

Pengaturan Pengamanan



- ❖ Sandi default:
1, 2, 3, 4, 5.

Aktifkan atau nonaktifkan sandi keamanan.

- ▶ Diaktifkan – sandi saat ini diperlukan untuk menghidupkan proyektor dan mengakses menu Keamanan.
- ▶ Dinonaktifkan – sandi tidak diperlukan untuk fungsi apapun.

Bila keamanan diaktifkan, layar berikut akan ditampilkan saat pengaktifan dan sebelum akses ke menu Keamanan dibolehkan:



Pengaturan | Keamanan

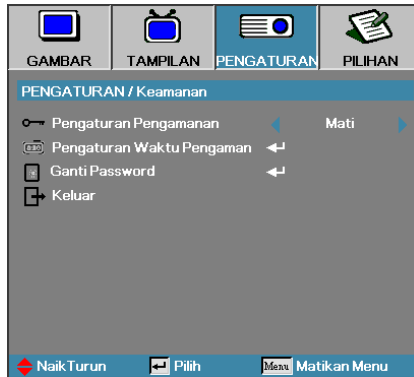

Pengaturan Waktu Pengaman

Buka submenu Pengaturan Waktu Pengaman.



- ❖ Sandi tidak diperlukan untuk mengakses Pengaturan | Keamanan, kecuali jika Pengaturan Waktu Pengaman atau Pengaturan Pengamanan diaktifkan.

Masukkan bulan, tanggal, dan jam untuk dapat menggunakan proyektor tanpa memasukkan sandi. Memilih keluar dari menu Pengaturan akan mengaktifkan Pengaturan Waktu Pengaman.

Setelah diaktifkan, proyektor akan memerlukan sandi pada tanggal dan waktu tertentu agar Anda dapat menghidupkan dan mengakses menu keamanan.

Jika proyektor sedang digunakan dan Pengaturan Waktu Pengaman dalam kondisi aktif, layar berikut akan ditampilkan 60 detik sebelum sandi diminta.



Pengaturan | Keamanan

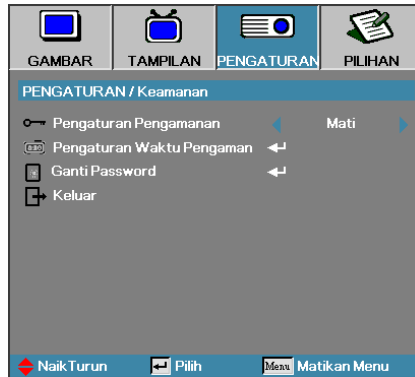

- ❖ Jika salah memasukkan sandi sebanyak tiga kali, perangkat akan dimatikan secara otomatis dalam waktu 10 detik.



- ❖ Jika sandi baru tidak cocok, layar sandi akan ditampilkan ulang.

Ganti Password

Gunakan submenu ini untuk mengubah sandi keamanan proyektor.

1. Pilih Ganti Password dari submenu Keamanan. Kotak dialog Konfirmasikan Ubah Sandi akan ditampilkan.
2. Pilih Ya.



3. Masukkan sandi default <1> <2> <3> <4> <5>. Layar sandi kedua akan ditampilkan.

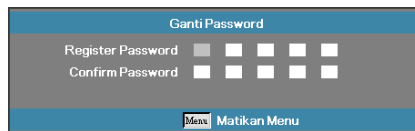

4. Masukkan sandi baru dua kali untuk verifikasi.

Pengaturan | Sinyal (RGB)

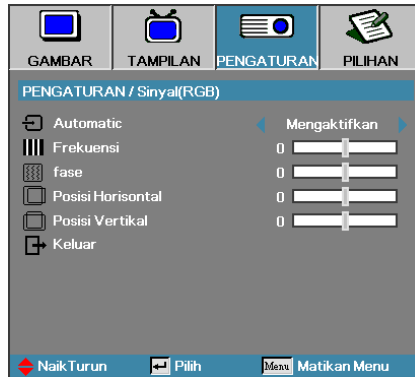

Automatic

Atur Otomatis ke Hidup atau Mati untuk mengunci atau membuka kunci fitur Fase dan Frekuensi.

- ▶ Mati – menonaktifkan kunci otomatis.
- ▶ Hidup – mengaktifkan kunci otomatis.

Frekuensi

Ubah frekuensi data tampilan agar sesuai dengan frekuensi kartu grafis komputer. Jika Anda mengalami tampilan garis vertikal berkedip, gunakan fungsi ini untuk membuat penyesuaian.

Fase

Fase mensinkronisasi pemilihan waktu sinyal pada tampilan dengan kartu grafis. Jika Anda mengalami tampilan gambar yang tidak stabil atau berkedip, gunakan fungsi ini untuk mengatasinya.

Posisi Horizontal

- ▶ Tekan ◀ untuk memindahkan gambar ke kiri.
- ▶ Tekan ▶ untuk memindahkan gambar ke kanan.

Posisi Vertikal

- ▶ Tekan ▼ untuk memindahkan gambar ke bawah.
- ▶ Tekan ▲ untuk memindahkan gambar ke atas.

Pengaturan | Sinyal (Video)



Tingkat Putih

Memungkinkan pengguna menyesuaikan Tingkat Hitam bila sumber input adalah sinyal Video atau S-Video. Tekan ◀▶ untuk menyesuaikan Tingkat Putih.

Tingkat Hitam

Memungkinkan pengguna menyesuaikan Tingkat Hitam bila sumber input adalah sinyal Video atau S-Video. Tekan ◀▶ untuk menyesuaikan Tingkat Hitam.

IRE

Tekan ◀▶ untuk mengatur pengukuran sinyal video.

Konfigurasi | Pengaturan Audio



Mati

Aktifkan atau nonaktifkan audio.

- ▶ Mati – Audio-out diaktifkan.
- ▶ Hidup – Audio-out dinonaktifkan.

Suara

Tekan ◀▶ untuk mengurangi (menambah) Audio-out.

Masukan Audio

Tekan ◀▶ untuk memilih input sumber audio.

Pengaturan | Lanjutan



Logo

Pilih layar yang akan ditampilkan saat pengaktifan.

- ▶ Optoma – layar pengaktifan default yang diberikan.
- ▶ Netral – adalah Warna Latar Belakang.
- ▶ Pengguna – pengambilan gambar layar kustom menggunakan fungsi Penangkap Logo.

Penangkapan Logo

Amil gambar layar yang ditampilkan untuk digunakan sebagai layar pengaktifan.

1. Tampilkan layar yang diinginkan pada proyektor.
2. Pilih Penangkap Logo dari menu Lanjutan.

Layar konfirmasi akan ditampilkan.

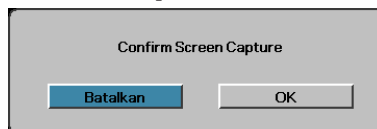

3. Pilih OK. Pengambilan gambar layar dalam progres akan ditampilkan. Setelah selesai, pesan Pengambilan gambar layar Berhasil akan ditampilkan. Layar yang diambil gambarnya disimpan sebagai Pengguna dalam menu logo.

Closed Captioning

Pilih layar untuk menampilkan teks layar.

- ▶ Mati – pengaturan default yang diberikan.
- ▶ CC1/CC2 – pilihan jenis teks layar.



- ❖ Hanya satu layar pengaktifan yang dapat disimpan sekali waktu. Pengambilan gambar berurutan akan menimpa file sebelumnya dalam batasan 1920 x 1200 (Lihat Tabel Pemilihan Waktu dalam Apendiks)

Pengaturan | Jaringan



LAN Settings

Buka menu Pengaturan LAN. Lihat halaman 58 untuk informasi lebih lanjut.

Control Settings

Buka menu Pengaturan Kontrol. Lihat halaman 59 untuk informasi lebih lanjut.

Pengaturan | LAN Settings



❖ Submenu jaringan hanya dapat diakses jika kabel jaringan tersambung.

Jika sambungan berhasil, layar OSD akan menampilkan kotak dialog berikut.

- ▶ Status Jaringan – untuk menampilkan informasi jaringan.
- ▶ DHCP:
 - Hidup: Tetapkan alamat IP ke proyektor dari server DHCP secara otomatis.
 - Mati: Tetapkan alamat IP secara manual.
- ▶ Alamat IP – Pilih alamat IP
- ▶ Subnet Mask – Pilih nomor subnet mask.
- ▶ Pintu Gerbang – Pilih gateway default jaringan yang tersambung ke proyektor.
- ▶ DNS – Pilih nomor DNS.
- ▶ Terapkan – Tekan **Enter** untuk menerapkan pilihan.
- ▶ Alamat MAC – Hanya baca.

Pengaturan | Control Settings



Crestron

Tekan ◀▶ untuk memilih akan mengaktifkan/menonaktifkan Crestron.

Extron

Tekan ◀▶ untuk memilih akan mengaktifkan/menonaktifkan Extron.

PJ Link

Tekan ◀▶ untuk memilih akan mengaktifkan/menonaktifkan PJ Link.

AMX Device Discovery

Tekan ◀▶ untuk memilih akan mengaktifkan/menonaktifkan AMX Device Discovery.

Telnet

Tekan ◀▶ untuk memilih akan mengaktifkan/menonaktifkan Telnet.

Pilihan



Sumber Masukan

Buka submenu Sumber Masukan. Pilih sumber yang akan dipindai saat pengaktifan. Lihat halaman 63 untuk informasi lebih lanjut.

Ketinggian

Kunci sumber saat ini sebagai satu-satunya sumber yang tersedia, meskipun kabel tidak tersambung ke stopkontak.

- ▶ Hidup—hanya sumber saat ini yang dikenali sebagai sumber input.
- ▶ Mati—semua sumber yang dipilih dalam **Pilihan | Sumber Masukan** akan dikenali sebagai sumber input.

Ketinggian

Atur kecepatan kipas untuk menunjukkan kondisi lingkungan.

- ▶ Hidup—menambah kecepatan kipas untuk temperatur, kelembaban, atau altitudo tinggi.
- ▶ Mati—kecepatan kipas standar untuk kondisi normal.

Meyembungkan Informasi

Sembunyikan pesan informasi pada layar proyeksi.

- ▶ Hidup—tidak ada pesan status yang ditampilkan di layar saat pengoperasian berlangsung.
- ▶ Mati—pesan status ditampilkan secara normal di layar saat pengoperasian berlangsung.

Pilihan



Mengunci Tombol

Kunci tombol pada panel atas proyektor.

- ▶ Hidup – pesan peringatan ditampilkan untuk mengkonfirmasi penguncian keypad.

⚠ Hold *ENTER* key on keypad for 5 seconds to unlock keypad

- ▶ Mati – keypad proyektor berfungsi secara normal.

Display Mode Lock

Tekan ◀▶ untuk memilih apakah fungsi mode tampilan dikunci atau tidak. Bila Penguncian Mode Tampilan diatur ke Hidup, maka fungsi Mode Tampilan tidak akan dapat disesuaikan oleh pengguna.

Tes Corak

Tampilkan pola tes. Tersedia Jaring (Putih, Hijau, Ungi), Putih, dan Nihil.

Warna Latar Belakang

Pilih warna latar yang diinginkan untuk gambar proyeksi bila tidak ada sumber yang terdeteksi.

Pengaturan Pengendali Jarak Jauh

Buka Pengaturan remote. Lihat halaman 64 untuk informasi lebih lanjut.

12V Trigger

Tekan ◀▶ untuk memilih apakah 12V Trigger output atau tidak.

Pilihan



Lanjutan

Buka menu Lanjutan. Lihat halaman 65 untuk informasi lebih lanjut.

Pengaturan Lampu

Buka menu Pengaturan Lampu. Lihat halaman 67 - 68 untuk informasi lebih lanjut.

Informasi

Tampilkan informasi proyektor.

Seting Ulang

Atur ulang semua Pilihan ke pengaturan pabrik default.



- ❖ Bila Mode Daya (bersiap) diatur ke Eco, pass-through VGA & Audio, RS232, dan RJ45 akan dinonaktifkan saat proyektor berada dalam kondisi siaga.

Pilihan | Sumber Masukan

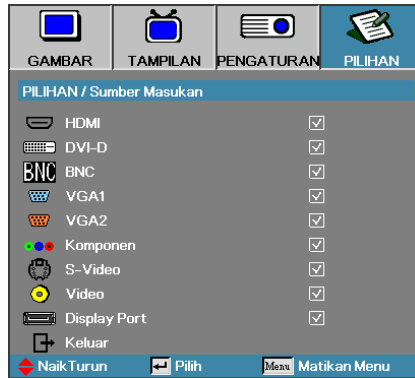

Sumber Masukan



- ❖ Jika semua sumber dibatalkan pilihannya, proyektor tidak dapat menampilkan gambar apapun. Selalu bolehkan minimal satu sumber dipilih.

Gunakan pilihan ini untuk mengaktifkan/menonaktifkan sumber input. Tekan ▲ atau ▼ untuk memilih sumber, lalu tekan ◀ atau ▶ untuk mengaktifkan/menonaktifkannya. Tekan ↵ (**Enter**) untuk menetapkan pilihan. Proyektor tidak akan mencari input yang dibatalkan pilihannya.

Pilihan | Pengaturan Remote

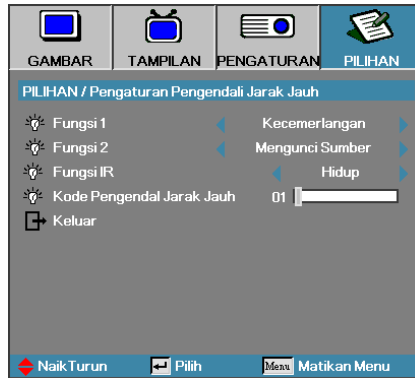

Fungsi 1

Atur tombol **F1** sebagai cara pintas untuk fungsi Kecemerlangan, Kontras, Warna, Temperatur Warna, atau Gamma.

Fungsi 2

Atur tombol **F2** sebagai cara pintas untuk fungsi Mengunci Sumber, Proyeksi, Pengaturan Lampu, Mati, Zoom Digital, atau Suara.

Fungsi IR

Aktifkan atau Nonaktifkan fungsi IR proyektor.

Kode Pengendali Jarak Jauh

Tekan ◀▶ untuk mengatur kode kustom Remote, lalu tekan ↵ (Enter) untuk mengubah pengaturan.

Pilihan | Lanjutan



Menghidupkan Langsung

Aktifkan atau nonaktifkan Menghidupkan Langsung .

- ▶ Hidup – proyektor dihidupkan secara otomatis bila daya AC tersambung.
- ▶ Mati – proyektor harus dihidupkan secara normal.

Sinyal Daya Menyala

Aktifkan atau nonaktifkan Sinyal Daya Menyala.

- ▶ Hidup – proyektor dihidupkan secara otomatis bila sinyal aktif terdeteksi.
- ▶ Mati – menonaktifkan pemacu daya hidup bila sinyal aktif terdeteksi.



1. Fitur opsional akan tergantung pada model dan wilayah.
2. Hanya tersedia bila Mode Siaga diatur ke Aktif.
3. Jika proyektor dimatikan dengan tetap memasukkan sumber sinyal (sumber gambar terakhir ditampilkan di layar), proyektor tidak akan dihidupkan ulang, kecuali jika:
 - a. Sumber gambar terakhir dihentikan dan sumber sinyal apapun dimasukkan kembali.
 - b. Daya proyektor diputus dan disambungkan kembali.
4. Sinyal Daya Menyala akan mengabaikan pengaturan “Mengunci Sumber”.

Mematikan Otomatis (mnt)

Atur interval Mati Otomatis. Secara default, proyektor akan mematikan lampu setelah 30 menit tanpa sinyal. Peringatan berikut ditampilkan 60 detik sebelum penonaktifan.

The projector will automatically shutdown after 60 detik

Pilihan | Lanjutan

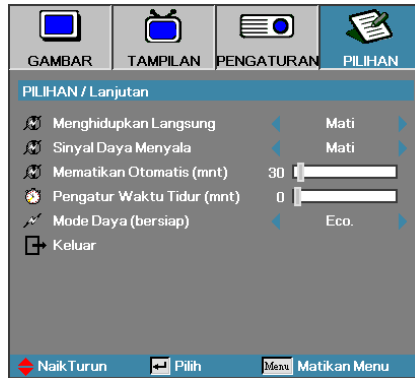

Pengatur Waktu Tidur (mnt)

Atur interval Timer Tidur. Proyektor dinonaktifkan setelah batas waktu tertentu tanpa aktivitas (meskipun sinyal tersedia atau tidak). Peringatan berikut ditampilkan 60 detik sebelum penonaktifan.

The projector will automatically shutdown after 60 detik

Mode Daya (bersiap)

- ▶ Eco.: Pilih "Eco." untuk mengurangi pemborosan daya lebih lanjut < 0,5 W.
- ▶ Aktif: Pilih "Aktif" untuk kembali ke siaga normal dan port keluar VGA akan diaktifkan.

Pilihan | Pengaturan Lampu

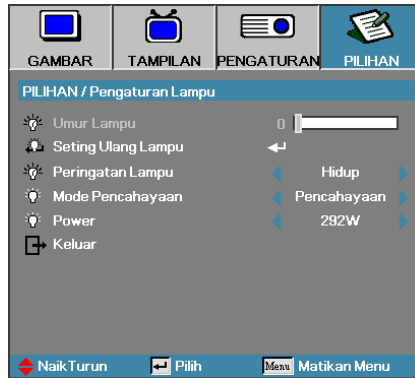

Umur Lampu

Menampilkan jumlah jam lampu yang aktif. Item ini hanya untuk ditampilkan.

Seting Ulang Lampu

Setelah mengganti lampu, atur ulang penghitung lampu untuk menampilkan masa pakai lampu baru secara akurat.

1. Pilih Seting Ulang Lampu.

Layar konfirmasi akan ditampilkan.

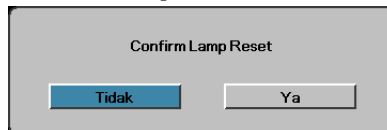

2. Pilih Ya untuk mengatur ulang penghitung lampu ke nol.

Peringatan Lampu

Aktifkan atau nonaktifkan pengingat masa pakai lampu.

- ▶ Hidup – pesan peringatan ditampilkan bila sisa masa pakai lampu kurang dari 30 jam.

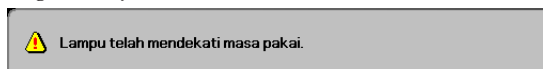

- ▶ Mati – pesan peringatan tidak ditampilkan.

Pilihan | Pengaturan Lampu

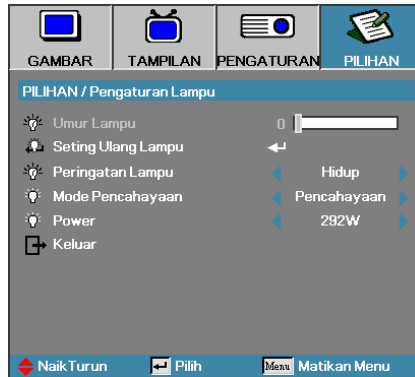

Mode Pencahayaan

Pilih mode kecerahan lampu.

- ▶ Pencahayaan – pengaturan default.
- ▶ Eco – pengaturan kecerahan lebih rendah untuk memperpanjang masa pakai lampu.
- ▶ Daya – Pilih untuk menampilkan fungsi mode Daya.

Power

Tekan ◀▶ untuk memilih mode lampu dengan kecerahan 365 W atau 292 W untuk memperpanjang masa pakai lampu. Fungsi ini hanya tersedia bila Mode Pencahayaan diatur ke Daya.

LAN_RJ45



- ❖ Proyektor yang tersambung ke LAN, gunakan Kabel Normal Ethernet.
- ❖ Peer-to-peer (PC yang langsung tersambung ke Proyektor), gunakan Kabel Crossover Ethernet.

Untuk kemudahan pengoperasian, proyektor Optoma menyediakan berbagai fitur manajemen jauh dan jaringan. Fungsi LAN/RJ45 pada proyektor melalui jaringan, misalnya pengelolaan jarak jauh: pengaturan Daya Hidup/Mati, Kecemerlangan, dan Kontras. Serta, informasi status proyektor seperti: Sumber Video, Penonaktifan Suara, dsb.

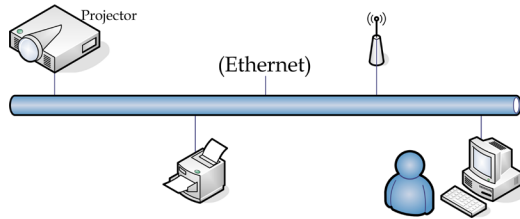

Fungsi Terminal LAN berkabel

Proyektor dapat dikontrol oleh PC (Laptop) atau perangkat eksternal lain melalui port LAN/RJ45 dan kompatibel dengan Crestron/Extron/AMX (Device Discovery)/PJLink.

- ▶ Crestron adalah merek dagang terdaftar dari Crestron Electronics, Inc. di Amerika Serikat.
- ▶ Extron adalah merek dagang terdaftar dari Extron Electronics, Inc. di Amerika Serikat.
- ▶ AMX adalah merek dagang terdaftar dari AMX LLC di Amerika Serikat.
- ▶ PJLink berlaku untuk pendaftaran merek dagang dan logo di Jepang, Amerika Serikat, dan negara lainnya oleh JBMIA.

Perangkat Eksternal yang Didukung

Proyektor ini didukung oleh perintah khusus dari kontroler Crestron Electronics dan perangkat lunak terkait (misalnya, RoomView®).

<http://www.crestron.com/>

Proyektor ini sesuai untuk mendukung perangkat Extron sebagai referensi.

<http://www.extron.com/>

Proyektor ini didukung oleh AMX (Device Discovery).

<http://www.amx.com/>

Proyektor ini mendukung semua perintah PJLink Class1 (Versi 1.00).

<http://pjlink.jbmia.or.jp/english/>

Untuk informasi lebih rinci tentang berbagai jenis perangkat eksternal yang dapat tersambung ke port LAN/RJ45 dan mengontrol proyektor dari jauh, serta perintah kontrol terkait yang mendukung masing-masing perangkat eksternal, segera hubungi Layanan Dukungan.

Kontrol Pengguna

LAN RJ45

1. Sambungkan kabel RJ45 ke port RJ45 pada proyektor dan PC (Laptop).

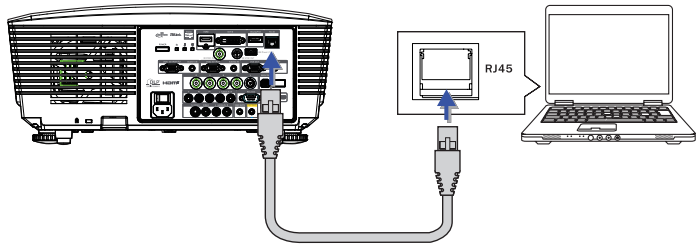

2. Di PC (Laptop), pilih Mulai -> Panel Kontrol -> Sambungan Jaringan.

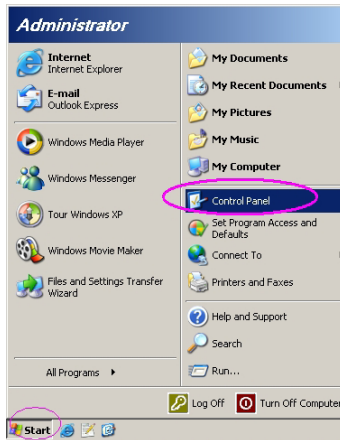

3. Klik kanan Sambungan Area Lokal, lalu pilih Properti.

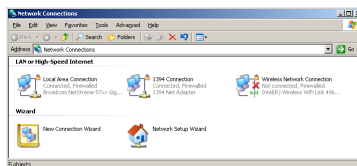

Kontrol Pengguna

4. Di jendela Properti, pilih tab **Umum**, lalu pilih **Internet Protocol (TCP/IP)**.

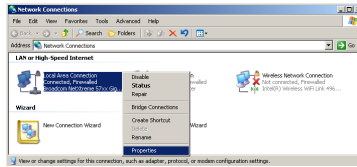

5. Klik **Properti**.

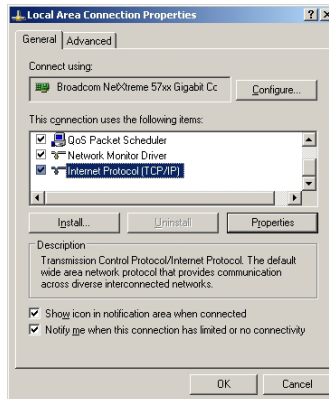

6. Masukkan alamat IP dan Subnet mask, lalu tekan **OK**.

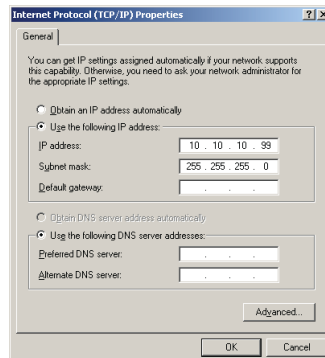

Kontrol Pengguna

7. Tekan tombol **Menu** pada proyektor.
8. Pilih OSD -> **PENGATURAN** -> Pengaturan Jaringan -> Pengaturan LAN.
9. Setelah membuka Status Jaringan, masukkan item berikut:
 - ▶ DHCP: Mati
 - ▶ Alamat IP: 10.10.10.10
 - ▶ Subnet Mask: 255.255.255.0
 - ▶ Pintu Gerbang: 0.0.0.0
 - ▶ DNS: 0.0.0.0
10. Tekan **← (Enter)** / **▶** untuk mengkonfirmasi pengaturan.
11. Buka browser Web (misalnya, Microsoft Internet Explorer dengan Adobe Flash Player 9.0 atau yang lebih tinggi).

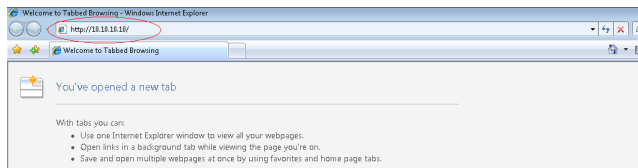

12. Dalam panel Alamat, masukkan alamat IP: 10.10.10.10.
 13. Tekan **← (Enter)** / **▶**.
- Proyektor berhasil dikonfigurasi untuk manajemen jauh. Fungsi LAN/RJ45 ditampilkan sebagai berikut.



❖ Untuk informasi lebih lanjut, kunjungi <http://www.crestron.com>



Admin > Information	
Information	Model Name
System	
System Status	Power On
Display Source	No Source
Lamp Hours	0
Image	Presentation
Error Status	No Error
LAN Status	
IP address	10.10.10.10
Subnet mask	255.255.255.0
Default gateway	0.0.0.0
DNS Server	0.0.0.0
MAC address	
Version	
LAN Version	
FW Version	

Crestron Copyright 2013 by Optoma Corp.

Kontrol Pengguna

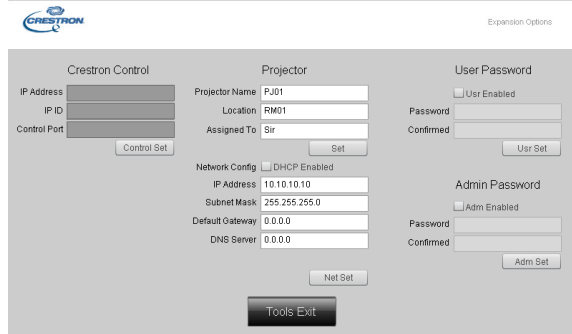
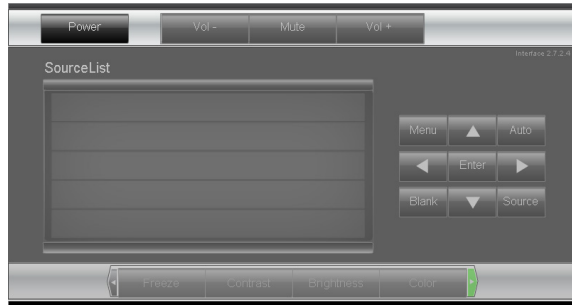

Kategori	Item	Panjang Input
Kontrol Crestron	Alamat IP	15
	ID IP	3
	Port	5
Proyektor	Nama Proyektor	10
	Lokasi	10
	Ditetapkan ke	10
Konfigurasi Jaringan	DHCP (Diaktifkan)	(Tidak ada)
	Alamat IP	15
	Subnet Mask	15
	Gateway Default	15
	Server DNS	15
Sandi Pengguna	Diaktifkan	(Tidak ada)
	Sandi Baru	10
	Konfirmasikan	10
Sandi Admin	Diaktifkan	(Tidak ada)
	Sandi Baru	10
	Konfirmasikan	10

Untuk informasi lebih lanjut, kunjungi <http://www.crestron.com>

Mengatur Pemberitahuan Email

1. Pastikan pengguna dapat mengakses situs fungsi LAN RJ45 melalui browser Web (misalnya, Microsoft Internet Explorer v6.01/v8.0).
2. Dari Situs LAN/RJ45, klik **Pengaturan Pemberitahuan**.

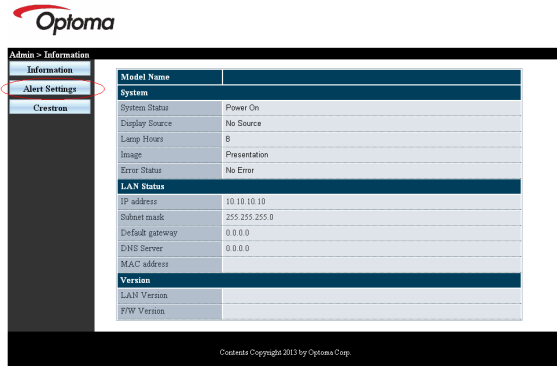

3. Secara default, kotak input dalam Pengaturan Pemberitahuan kosong.

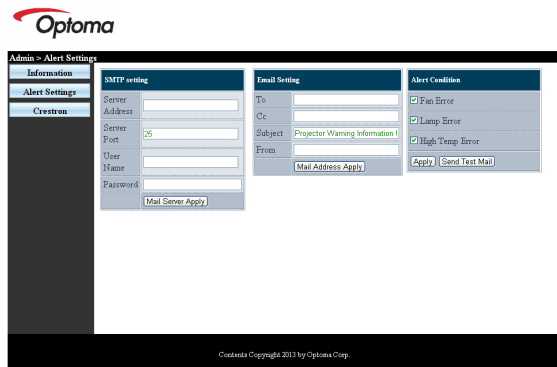

4. Untuk mengirim email pemberitahuan, masukkan item berikut:
 - ▶ Kolom **SMTP** merupakan server email untuk mengirim email (protokol SMTP). Kolom ini wajib diisi.
 - ▶ Kolom **Ke** merupakan alamat email penerima (misalnya, administrator proyektor). Kolom ini wajib diisi.
 - ▶ Kolom **Cc** akan mengirim salinan karbon pemberitahuan ke alamat email yang ditentukan. Kolom ini opsional (misalnya, asisten administrator proyektor).



❖ Isi semua kolom seperti yang ditentukan. Pengguna dapat mengklik **Kirim Email Pengujian** untuk menguji pengaturan yang tepat. Untuk berhasil mengirim pemberitahuan email, Anda harus memilih kondisi pemberitahuan dan memasukkan alamat email yang benar.

- ▶ Kolom **From** merupakan alamat email pengirim (misalnya, administrator proyektor). Kolom ini wajib diisi.
- ▶ Pilih kondisi pemberitahuan dengan mencentang kotak yang diinginkan.

Optoma

Admin > Alert Settings

Information	SMTP setting	Email Setting	Alert Condition
Alert Settings	Server Address: mail.comp.com	To: rcv1@mail.comp.com	<input checked="" type="checkbox"/> Fan Error
Cystron	Server Port: 25	Cc: rcv2@mail.comp.com	<input checked="" type="checkbox"/> Lamp Error
	User Name: Sender US	Subject: Projector Warning Information!	<input checked="" type="checkbox"/> High Temp. Error
	Password: *****	From: sana@mail.comp.com	<input type="button" value="Apply"/> <input type="button" value="Send Test Mail"/>
	<input type="button" value="Mail Server Apply"/>		

©2013 Optoma Corp.

Fungsi RS232 by Telnet

Selain proyektor tersambung ke interface RS232 dengan komunikasi “Hyper-Terminal” oleh kontrol perintah RS232, tersedia alternatif kontrol perintah RS232 yang disebut “RS232 by TELNET” untuk interface LAN/RJ45.

Kontrol Pengguna

Panduan Ringkas untuk “RS232 by TELNET”

Periksa dan dapatkan Alamat IP di OSD proyektor.
Pastikan laptop/PC dapat mengakses halaman Web proyektor.
Jika fungsi “TELNET” difilter oleh laptop/PC, pastikan pengaturan “Firewall Windows” telah dinonaktifkan.



1. Mulai => Semua Program => Aksesori => Prompt Perintah.

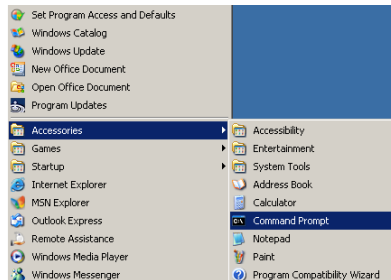

2. Masukkan format perintah seperti di bawah ini:

telnet ttt.xxx.yyy.zzz 23 (tekan tombol “Enter”)

(ttt.xxx.yyy.zzz: IP-Address (Alamat IP) proyektor)

3. Jika Telnet-Connection telah siap dan pengguna dapat memiliki input perintah RS232, tekan tombol “Enter”. Perintah RS232 akan berfungsi.

Cara mengaktifkan TELNET di Windows VISTA/7

Secara default, penginstalan untuk Windows VISTA tidak menyertakan fungsi "TELNET". Namun pengguna akhir dapat memilikinya dengan cara mengaktifkan "Aktifkan atau Nonaktifkan fitur Windows".

1. Buka "Panel Kontrol" di Windows VISTA.

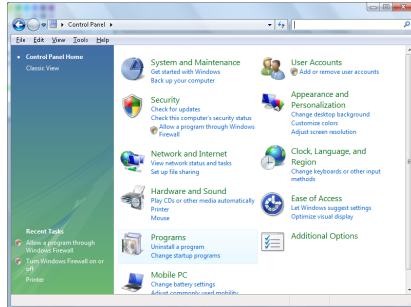

2. Buka "Program".

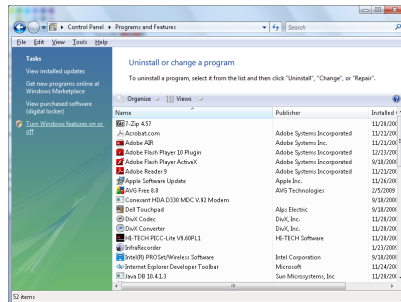

Kontrol Pengguna

3. Pilih “Aktifkan atau nonaktifkan fitur Windows” untuk membukanya.

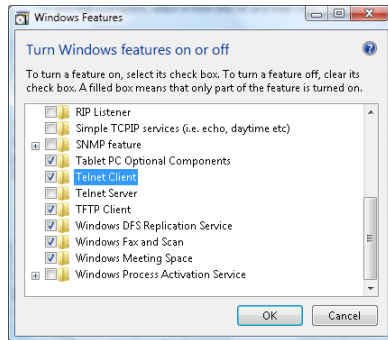

4. Centang pilihan “Klien Telnet”, lalu tekan tombol “OK”.

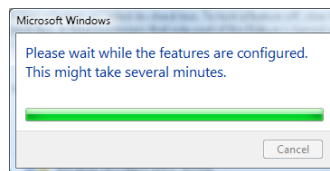

Lembar spesifikasi untuk “RS232 by TELNET”:

1. Telnet: TCP.
2. Port Telnet: 23 (untuk informasi lebih rinci, hubungi agen atau tim layanan).
3. Utilitas Telnet: Windows “TELNET.exe” (mode konsol).
4. Pemutusan sambungan untuk kontrol RS232-by-Telnet secara normal: Tutup utilitas Windows Telnet segera setelah sambungan TELNET siap.

Batas 1 untuk Telnet-Control: tersedia kurang dari 50 byte untuk muatan jaringan berturut-turut pada aplikasi Telnet-Control.

Batas 2 untuk Telnet-Control: tersedia kurang dari 26 byte untuk satu perintah RS232 lengkap pada Telnet-Control.

Batas 3 untuk Telnet-Control: Penundaan minimum untuk perintah RS232 berikutnya harus lebih dari 200 (ms).

(* Dalam utilitas “TELNET.exe” internal Windows XP, penekanan tombol “Enter” akan menghasilkan kode “Carriage-Return” dan “New-Line”).

Mengatasi Masalah

Jika Anda mengalami masalah dengan proyektor, baca informasi berikut. Jika masalah berlanjut, hubungi peritel atau pusat layanan setempat.

Masalah Gambar

Tidak ada gambar yang ditampilkan di layar

- ▶ Pastikan semua sambungan kabel dan daya telah dipasang dengan benar dan aman seperti dijelaskan dalam bagian **Pemasangan**.
- ▶ Pastikan semua pin konektor tidak tertekuk atau rusak.
- ▶ Pastikan lampu proyeksi telah dipasang dengan aman. Lihat bagian **Mengganti Lampu**.
- ▶ Pastikan Anda telah melepas penutup lensa dan proyektor dihidupkan.

Gambar yang ditampilkan hanya sebagian, menggulung, atau salah

- ▶ Tekan **Sinkronisasi Ulang** pada remote.
- ▶ Jika Anda menggunakan PC:
Untuk Windows 95, 98, 2000, XP:
 1. Buka ikon **Komputer Saya** dan folder **Panel Kontrol**, lalu klik dua kali ikon **Layar**.
 2. Pilih tab **Pengaturan**.
 3. Pastikan pengaturan resolusi layar lebih rendah atau sama dengan UXGA (1600 x 1200).
 4. Klik tombol **Properti Lanjutan**.
Jika proyektor tetap tidak memproyeksi gambar secara keseluruhan, Anda juga harus mengubah layar monitor yang digunakan. Lihat langkah-langkah berikut.
 5. Pastikan pengaturan resolusi lebih rendah atau sama dengan UXGA (1600 x 1200).
 6. Pilih tombol **Ubah** dalam tab **Monitor**.
 7. Klik **Tampilkan semua perangkat**. Selanjutnya, pilih **Jenis monitor standar** dalam kotak SP; pilih mode resolusi yang diperlukan dalam kotak "Model".
 8. Pastikan pengaturan resolusi layar monitor lebih rendah atau sama dengan UXGA (1600 x 1200). (*)

- ▶ Jika Anda menggunakan Notebook:
 1. Ikuti terlebih dulu langkah-langkah di atas untuk menyesuaikan resolusi komputer.
 2. Tekan pengaturan output pengalihan. Contoh: [Fn]+[F4]

Acer ⇒	[Fn]+[F5]	IBM/Lenovo ⇒	[Fn]+[F7]
Asus ⇒	[Fn]+[F8]	HP/Compaq ⇒	[Fn]+[F4]
Dell ⇒	[Fn]+[F8]	NEC ⇒	[Fn]+[F3]
Gateway ⇒	[Fn]+[F4]	Toshiba ⇒	[Fn]+[F5]

Mac Apple:

Sistem Preferensi ⇒ Tampilan ⇒ Pengaturan ⇒ Cermin tampilan

Jika Anda mengalami masalah saat mengubah resolusi atau monitor membeku, hiduapkan ulang semua peralatan termasuk proyektor.

Layar komputer Notebook atau PowerBook tidak menampilkan presentasi

- ▶ Jika Anda menggunakan Notebook:

Beberapa Notebook dapat menonaktifkan layar sendiri secara otomatis bila perangkat layar kedua digunakan. Masing-masing Notebook tersebut memiliki cara yang berbeda untuk mengaktifkan ulang layarnya. Untuk informasi lebih rinci, lihat panduan pengguna komputer.

Gambar tidak stabil atau berkedip

- ▶ Gunakan **Fase** untuk mengatasinya. Lihat halaman 53 untuk informasi lebih lanjut.
- ▶ Ubah pengaturan warna monitor pada komputer.

Gambar memiliki garis berkedip vertikal

- ▶ Gunakan **Frekuensi** untuk membuat penyesuaian. Lihat halaman 51 untuk informasi lebih lanjut.
- ▶ Periksa dan konfigurasi ulang mode tampilan kartu grafis untuk membuatnya kompatibel dengan proyektor.

Gambar tidak fokus

- ▶ Pastikan penutup lensa telah dilepas.
- ▶ Sesuaikan Cincin Fokus pada lensa proyektor.
- ▶ Pastikan layar proyeksi telah berada di antara jarak yang ditetapkan dari proyektor. Lihat halaman 26 - 28 untuk informasi lebih lanjut.

Gambar melebar saat menampilkan judul DVD 16:9

Bila Anda memutar DVD anamorfik atau DVD 16:9, proyektor akan menampilkan gambar terbaik dalam OSD format 16:9. Jika Anda memutar judul DVD format 4:3, ubah format ke 4:3 dalam OSD proyektor. Jika gambar tetap melebar, Anda juga harus menyesuaikan rasio aspek dengan pengaturan berikut:

- ▶ Tetapkan format tampilan ke jenis rasio aspek 16:9 (lebar) pada pemutar DVD.

Gambar terlalu kecil atau terlalu besar

- ▶ Sesuaikan Cincin Zoom di bagian atas proyektor.
- ▶ Pindahkan proyektor lebih dekat ke atau lebih jauh dari layar.
- ▶ Tekan tombol **Menu** di remote control atau panel proyektor, buka **Tampilan | Format**, lalu coba pengaturan lain.

Gambar memiliki sisi miring

- ▶ Jika mungkin, ubah posisi proyektor agar berada di tengah layar dan di bawah bagian dasar layar.
- ▶ Tekan **Keystone +/-** di remote control hingga setiap sisi berada pada posisi vertikal.

Gambar terbalik

- ▶ Pilih **Pengaturan | Proyeksi** dari OSD, lalu sesuaikan arah proyeksi.

Masalah Penghentian Pengoperasian

Proyektor berhenti merespons semua kontrol

- ▶ Jika mungkin, matikan proyektor, lepas kabel daya, lalu tunggu minimal 60 detik sebelum menyambungkan daya kembali.

Lampu terbakar atau menimbulkan bunyi

- ▶ Bila lampu mencapai akhir masa pakainya, lampu akan terbakar dan menimbulkan bunyi yang keras. Jika hal ini terjadi, proyektor tidak akan dapat dihidupkan hingga modul lampu diganti. Untuk mengganti lampu, ikuti prosedur dalam Mengganti Lampu pada halaman 85.

Tanya Jawab Tentang HDMI

Apa perbedaan antara kabel HDMI “Standar” dengan kabel HDMI “Kecepatan Tinggi”?

Baru-baru ini, HDMI Licensing, LLC mengumumkan bahwa kabel akan diuji coba sebagai kabel Standar atau Kecepatan Tinggi.

- ▶ Kabel HDMI Standar (atau “kategori 1”) telah diuji untuk berperforma pada kecepatan 75 Mhz atau hingga 2,25 Gbps, yang setara dengan sinyal 720p/1080i.
- ▶ Kabel HDMI Kecepatan Tinggi (atau “kategori 2”) telah diuji untuk berperforma pada kecepatan 340 Mhz atau hingga 10,2 Gbps, yang merupakan bandwidth tertinggi yang tersedia saat ini untuk kabel HDMI dan berhasil menangkap sinyal 1080p, termasuk sinyal pada kedalaman warna yang meningkat dan/atau kecepatan refresh yang meningkat dari Sumber. Kabel Kecepatan Tinggi juga dapat mengakomodasi tampilan beresolusi lebih tinggi, misalnya monitor sinema WQXGA (dengan resolusi 2560 x 1600).

Bagaimana cara menggunakan kabel HDMI yang lebih panjang dari 10 meter?

- ▶ Ada banyak perusahaan pengadopsi teknologi HDMI yang menyediakan solusi HDMI untuk menambah jarak efektif kabel mulai dari jarak yang biasa, yaitu 10 meter hingga jarak yang lebih panjang. Perusahaan tersebut memproduksi berbagai solusi yang mencakup kabel aktif (elektronik aktif dalam kabel yang meningkatkan dan memperpanjang sinyal kabel), repeater, amplifier, juga CAT5/6, dan berbagai solusi fiber.

Bagaimana cara mengetahui apakah kabel tersebut bersertifikasi HDMI?

- ▶ Semua produk HDMI diharuskan untuk disertifikasi oleh produsen sebagai bagian dari Spesifikasi Uji Kesesuaian HDMI. Namun, mungkin terdapat kabel yang mencantumkan logo HDMI namun tidak diuji coba dengan semestinya. HDMI Licensing, LLC akan secara aktif menyelidiki kondisi tersebut untuk memastikan merek dagang HDMI digunakan sebagaimana mestinya di pasaran. Sebaiknya konsumen membeli kabel dari sumber yang memiliki reputasi baik dan perusahaan yang dapat dipercaya.

Untuk informasi lebih rinci, kunjungi:

<http://www.hdmi.org/learningcenter/faq.aspx#49>

Indikator Status Proyektor

Pesan	LED daya	LED daya	LED temperatur	LED lampu
	□ ○	□ ○	□ ↓	□ ↓
	(Hijau)	(Merah)	(Merah)	(Merah)
Beroperasi	Hidup	0	0	0
Pemanasan atau Pendinginan	Berkedip (0,5 detik)	0	0	0
Siaga	0	Hidup	0	0
Temperatur T1 temperatur tinggi	0	Berkedip	Hidup	0
Gangguan termal	0	4	0	0
Lamp error (Kesalahan pada lampu)	0	Berkedip	0	Hidup
Kesalahan kipas	0	Berkedip	Berkedip	0
Pintu lampu terbuka	0	7	0	0
DMD error (Kesalahan pada DMD)	0	8	0	0
Kesalahan pada roda warna	0	9	0	0

* LED daya akan HIDUP bila OSD ditampilkan dan MATI bila OSD tidak ditampilkan.

Digit menunjukkan jumlah LED berkedip.

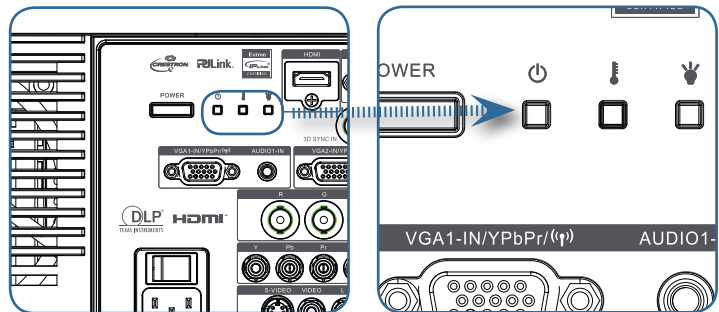

Pengingat Pesan

- ▶ Mengganti lampu:

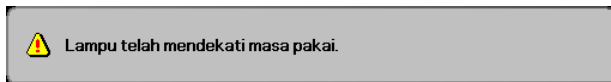

- ▶ Di luar jangkauan: (untuk informasi lebih lanjut, lihat penjelasan berikut)

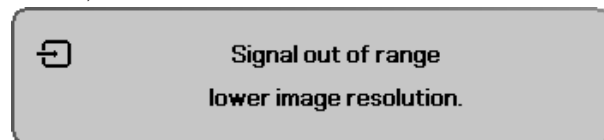

Masalah pada Remote Control

Jika remote control tidak berfungsi:

- ▶ Pastikan sudut pengoperasian untuk remote control adalah $\pm 15^\circ$.
- ▶ Pastikan tidak ada penghalang antara remote control dan proyektor. Pindahkan ke dalam jarak 7 m (23 kaki) dari proyektor.
- ▶ Pastikan baterai telah dipasang dengan benar.
- ▶ Ganti baterai berdaya lemah dalam remote control.

Masalah pada Audio

Tidak ada suara

- ▶ Atur volume suara pada remote control.
- ▶ Atur volume suara pada sumber audio.
- ▶ Periksa sambungan kabel audio.
- ▶ Uji output audio sumber dengan speaker lain.
- ▶ Perbaiki proyektor.

Suara terdistorsi

- ▶ Periksa sambungan kabel audio.
- ▶ Uji output audio sumber dengan speaker lain.
- ▶ Perbaiki proyektor.

Mengganti Lampu

Lampu proyeksi harus diganti bila terbakar. Lampu harus diganti hanya dengan lampu pengganti bersertifikasi yang dapat dipesan dari dealer setempat.

Penting:

- ▶ Lampu mengandung sejumlah merkuri dan harus dibuang sesuai dengan peraturan setempat yang berlaku.
- ▶ Jangan sentuh permukaan kaca lampu baru karena dapat mempersingkat masa pengoperasiannya.



Peringatan:

- ▶ Pastikan untuk mematikan dan melepas kabel proyektor minimal satu jam sebelum mengganti lampu. Tidak melakukannya dapat mengakibatkan luka bakar yang parah.

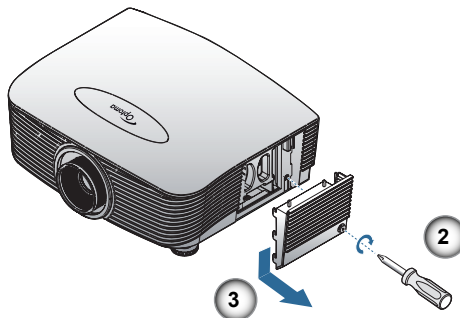
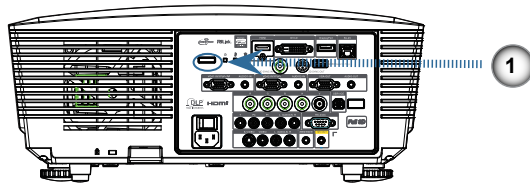

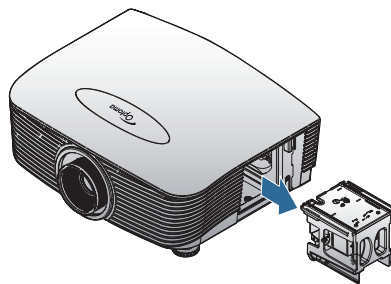
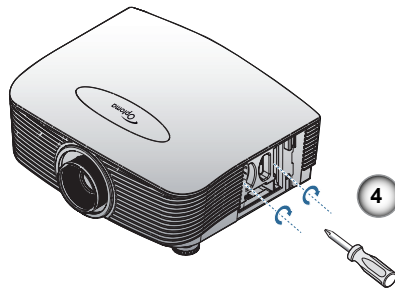

1. Matikan proyektor dengan menekan tombol Daya.
2. Biarkan proyektor mendingin minimal selama 30 menit.
3. Lepas kabel daya.
4. Buka penguncian penutup lampu.
5. Tarik dan lepas penutup.
6. Gunakan obeng untuk melepas sekrup dari modul lampu.
7. Tarik modul lampu keluar.

Untuk mengganti modul lampu, lakukan kebalikan langkah-langkah sebelumnya.

Setelah mengganti lampu, penghitung jam lampu harus diatur ulang. Lihat halaman 67 untuk informasi lebih lanjut.

Membersihkan Proyektor

Membersihkan proyektor untuk menghilangkan debu dan kotoran akan membantu memastikan pengoperasian tanpa masalah.

Peringatan:

- ▶ Pastikan untuk mematikan dan melepas kabel proyektor minimal satu jam sebelum membersihkan. Tidak melakukannya dapat mengakibatkan luka bakar yang parah.
- ▶ Saat membersihkan, gunakan hanya kain yang lembab. Pastikan air tidak masuk ke dalam celah ventilasi pada proyektor.
- ▶ Jika sedikit air masuk ke bagian dalam proyektor sewaktu membersihkan, lepas kabel daya, lalu letakkan proyektor di dalam ruang berventilasi cukup selama beberapa jam sebelum menggunakannya kembali.
- ▶ Jika banyak air masuk ke bagian dalam proyektor saat membersihkan, proyektor harus diperbaiki.

Membersihkan Lensa

Anda dapat membeli pembersih lensa optik di hampir semua toko kamera. Lakukan langkah-langkah berikut untuk membersihkan lensa proyektor.

1. Gunakan sedikit pembersih lensa optik pada kain bersih yang lembut. (Jangan gunakan pembersih langsung pada lensa.)
2. Seka lensa secara perlahan dengan gerakan memutar.

Perhatian:

- ▶ Jangan gunakan pembersih atau larutan yang bersifat abrasif.
- ▶ Untuk mencegah perubahan atau pemudaran warna, hindari penggunaan pembersih pada rangka proyektor.

Membersihkan Rangka

Lakukan langkah-langkah berikut untuk membersihkan rangka proyektor.

1. Seka debu menggunakan kain lembab yang bersih.
2. Lembabkan kain dengan air hangat dan deterjen lembut (seperti yang digunakan saat mencuci piring), lalu bersihkan rangka.
3. Bilas semua deterjen dari kain, lalu seka kembali proyektor.

Perhatian:

Untuk mencegah perubahan atau pemudaran warna rangka proyektor, jangan gunakan pembersih beralkohol yang bersifat abrasif.

Mode Kompatibilitas

Kompatibilitas Video

NTSC	NTSC M/J, 3,58 MHz, 4,43 MHz	
PAL	PAL B/D/G/H/I/M/N, 4,43 MHz	
SECAM	SECAM B/D/G/K/K1/L, 4,25/4,4 MHz	
SDTV	480i/p, 576i/p	
HDTV	720p(50/60Hz), 1080i(50/60Hz), 1080P(50/60Hz)	

Keterangan rinci pemilihan waktu video



- ❖ Untuk resolusi layar lebar (WXGA), dukungan kompatibilitas tergantung pada model Notebook/PC.

Sinyal	Resolusi	Kecepatan Refresh (Hz)	Catatan
TV(NTSC)	720 X 480	60	Untuk Video/ S-Video Komposit
TV(PAL, SECAM)	720 X 576	50	
SDTV(480i)	720 X 480	60	Untuk Komponen
SDTV(480p)	720 X 480	60	
SDTV(576i)	720 X 576	50	
SDTV(576p)	720 X 576	50	
HDTV(720p)	1280 X 720	50/60	
HDTV(1080i)	1920 X 1080	50/60	
HDTV(1080p)	1920 X 1080	24/50/60	

Kompatibilitas Komputer - Standar VESA

Sinyal Komputer (Kompatibilitas RGB Analog)

Sinyal	Resolusi	Kecepatan Refresh (Hz)	Catatan untuk Mac
VGA	640 x 480	60/67/72/85	Mac 60/72/85
SVGA	800 x 600	56/60 ^(*) /72/ 85/120 ^(*)	Mac 60/72/85
XGA	1024 x 768	50/60 ^(*) /70/ 75/85/120 ^(*)	Mac 60/70/75/85
HDTV(720p)	1280 x 720	50/60 ^(*) /120 ^(*)	Mac 60
WXGA	1280 x 768	60/75/85	Mac 60/75/85
	1280 x 800	50/60	Mac 60
WXGA	1366 x 768	60	
SXGA	1280 x 1024	60/75/85	Mac 60/75
SXGA+	1400 x 1050	60	
UXGA	1600 x 1200	60	
HDTV(1080p)	1920 x 1080	24/50/60	Mac 60
WUXGA	1920 x 1200 ^(*)	60/50	Mac 60

(*1) Hanya 1920 x 1200 @60Hz yang mendukung RB(reduced blanking).

(*2) Untuk mendukung bingkai berurutan 3D.



❖ Resolusi asal mendukung 50 Hz.

Sinyal Input untuk HDMI/DVI-D

Sinyal	Resolusi	Kecepatan Refresh (Hz)	Catatan untuk Mac
VGA	640 x 480	60	Mac 60/72/85
SVGA	800 x 600	60 ^(*) /72/85/ 120 ^(*)	Mac 60/72/85
XGA	1024 x 768	50/60 ^(*) /70/ 75/85/120 ^(*)	Mac 60/70/75/85
SDTV(480i)	720 x 480	60	
SDTV(480p)	720 x 480	60	
SDTV(576i)	720 x 576	50	
SDTV(576p)	720 x 576	50	
WSVGA (1024 x 600)	1024 x 600	60 ^(*)	
HDTV(720p)	1280 x 720	50 ^(*) /60/ 120 ^(*)	Mac 60
WXGA	1280 x 768	60/75/85	Mac 75
	1280 x 800	60/50	Mac 60
WXGA	1366 x 768	60	
SXGA	1280 x 1024	60/75/85	Mac 60/75
SXGA+	1400 x 1050	60	
UXGA	1600 x 1200	60	
HDTV(1080i)	1920 x 1080	50/60	
HDTV(1080p)	1920 x 1080	24/30/50/60	Mac 60
WUXGA	1920 x 1200 ^(*)	60/50	Mac 60

(*1) Hanya 1920 x 1200 @60Hz yang mendukung RB(reduced blanking).

(*2) Untuk mendukung bingkai berurutan 3D.

Tabel Kompatibilitas Video 3D Nyata

Resolusi Input	Pemilihan waktu input		
HDMI 1.4a Input 3D	1280 x 720p @50Hz	Atas dan Bawah	
	1280 x 720p @60Hz	Atas dan Bawah	
	1280 x 720p @50Hz	Kemasan bingkai	
	1280 x 720p @60Hz	Kemasan bingkai	
	1920 x 1080i @50Hz	Berdampingan (Separuh)	
	1920 x 1080i @60Hz	Berdampingan (Separuh)	
	1920 x 1080p @24Hz	Atas dan Bawah	
	1920 x 1080p @24 Hz	Kemasan bingkai	
HDMI 1.3	1920 x 1080i @50Hz	Berdampingan (Separuh)	Mode SBS aktif
	1920 x 1080i @60Hz		
	1280 x 720p @50Hz		
	1280 x 720p @60Hz		
	1920 x 1080i @50Hz	Atas dan Bawah	Mode TAB aktif
	1920 x 1080i @60Hz		
	1280 x 720P @50Hz		
	1280 x 720P @60Hz		
480i	HQFS		

Perintah RS232

Konektor RS232

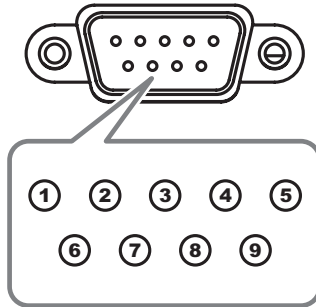

No. Pin	Spesifikasi
1	Tidak ada
2	RXD
3	TXD
4	DTR
5	GND
6	DSR
7	RTS
8	CTS
9	Tidak ada

Daftar Fungsi Protokol RS232

Perintah RS232

Baud Rate : 9600
Data Bits : 8
Parity : None
Stop Bits : 1
Flow Control : None
UART16550 FIFO: Disable
Projector Return (Pass): P
Projector Return (Fail): F

Note : There is a <CR> after all ASCII comma
0D is the HEX code for <CR> in ASCII code

XX=01-99, projector's ID, XX=00 is for all projectors

SEND to projector

232 ASCII Code	HEX Code	Function	Description
~XX00 1	7E 30 30 30 30 20 31 0D	Power ON	
~XX00 0	7E 30 30 30 30 20 30 0D	Power OFF	(0/2 for backward compatible)
~XX00 1 ~nnnn	7E 30 30 30 30 20 31 20 a 0D	Power ON with Password	-nnnn = ~0000 (a=7E 30 30 30 30) ~9999 (a=7E 30 30 30 30)
~XX01 1	7E 30 30 30 31 20 31 0D	Resync	
~XX02 1	7E 30 30 30 32 20 31 0D	AV Mute	On
~XX02 0	7E 30 30 30 32 20 30 0D		Off (0/2 for backward compatible)
~XX03 1	7E 30 30 30 33 20 31 0D	Mute	On
~XX03 0	7E 30 30 30 33 20 30 0D		Off (0/2 for backward compatible)
~XX04 1	7E 30 30 30 34 20 31 0D	Freeze	
~XX04 0	7E 30 30 30 34 20 30 0D	Unfreeze	(0/2 for backward compatible)
~XX05 1	7E 30 30 30 35 20 31 0D	Zoom Plus	
~XX06 1	7E 30 30 30 36 20 31 0D	Zoom Minus	
~XX12 1	7E 30 30 31 32 20 31 0D	Direct Source Commands	HDMI
~XX12 2	7E 30 30 31 32 20 32 0D		DVI-D
~XX12 4	7E 30 30 31 32 20 34 0D		BNC
~XX12 5	7E 30 30 31 32 20 35 0D		VGA1
~XX12 6	7E 30 30 31 32 20 36 0D		VGA 2
~XX12 8	7E 30 30 31 32 20 38 0D		VGA1 Component
~XX12 9	7E 30 30 31 32 20 39 0D		S-Video
~XX12 10	7E 30 30 31 32 20 31 30 0D		Video
~XX12 13	7E 30 30 31 32 20 31 33 0D		VGA 2 Component
~XX12 14	7E 30 30 31 32 20 31 34 0D		Component
~XX12 20	7E 30 30 31 32 20 32 30 0D		DisplayPort
~XX20 1	7E 30 30 32 30 20 31 0D	Display Mode	Presentation
~XX20 2	7E 30 30 32 30 20 32 0D		Bright
~XX20 3	7E 30 30 32 30 20 33 0D		Movie
~XX20 4	7E 30 30 32 30 20 34 0D		sRGB
~XX20 5	7E 30 30 32 30 20 35 0D		User
~XX20 7	7E 30 30 32 30 20 37 0D		Blackboard
~XX20 13	7E 30 30 32 30 21 33 0D		DICOM SIM.
~XX20 9	7E 30 30 32 30 20 39 0D		SD
~XX21 n	7E 30 30 32 31 20 a 0D	Brightness	n = 50 (a=2D 35 30) ~ 50 (a=35 30)
~XX22 n	7E 30 30 32 32 20 a 0D	Contrast	n = 50 (a=2D 35 30) ~ 50 (a=35 30)
~XX23 n	7E 30 30 32 33 20 a 0D	Sharpness	n = 1 (a=31) ~ 15 (a=31 35)
~XX44 n	7E 30 30 34 34 20 a 0D	Tint	n = 50 (a=2D 35 30) ~ 50 (a=35 30)
~XX45 n	7E 30 30 34 35 20 a 0D	Color	n = 50 (a=2D 35 30) ~ 50 (a=35 30)
~XX327 n	7E 58 58 33 32 37 20 a 0D	Color Matching	Red Hue n=-127(a=2d 31 32 37)-127(a=31 32 37)
~XX328 n	7E 58 58 33 32 38 20 a 0D		Green Hue n=-127(a=2d 31 32 37)-127(a=31 32 37)
~XX329 n	7E 58 58 33 32 39 20 a 0D		Blue Hue n=-127(a=2d 31 32 37)-127(a=31 32 37)
~XX330 n	7E 58 58 33 33 20 a 0D		Cyan Hue n=-127(a=2d 31 32 37)-127(a=31 32 37)
~XX331 n	7E 58 58 33 33 21 20 a 0D		Yellow Hue n=-127(a=2d 31 32 37)-127(a=31 32 37)
~XX332 n	7E 58 58 33 33 22 20 a 0D		Magenta Hue n=-127(a=2d 31 32 37)-127(a=31 32 37)
~XX333 n	7E 58 58 33 33 23 20 a 0D		Cyan Hue n=-127(a=2d 31 32 37)-127(a=31 32 37)
~XX333 n	7E 58 58 33 33 24 20 a 0D		Red Saturation n=-127(a=2d 31 32 37)-127(a=31 32 37)
~XX334 n	7E 58 58 33 33 25 20 a 0D		Green Saturation n=-127(a=2d 31 32 37)-127(a=31 32 37)
~XX335 n	7E 58 58 33 33 26 20 a 0D		Blue Saturation n=-127(a=2d 31 32 37)-127(a=31 32 37)
~XX336 n	7E 58 58 33 33 27 20 a 0D		Cyan Saturation n=-127(a=2d 31 32 37)-127(a=31 32 37)
~XX337 n	7E 58 58 33 33 28 20 a 0D		Yellow Saturation n=-127(a=2d 31 32 37)-127(a=31 32 37)
~XX338 n	7E 58 58 33 33 29 20 a 0D		Magenta Saturation n=-127(a=2d 31 32 37)-127(a=31 32 37)
~XX338 n	7E 58 58 33 33 30 20 a 0D		Red Gain n=-127(a=2d 31 32 37)-127(a=31 32 37)
~XX340 n	7E 58 58 33 34 20 20 a 0D		Green Gain n=-127(a=2d 31 32 37)-127(a=31 32 37)
~XX341 n	7E 58 58 33 34 21 20 a 0D		Blue Gain n=-127(a=2d 31 32 37)-127(a=31 32 37)
~XX342 n	7E 58 58 33 34 22 20 a 0D		Cyan Gain n=-127(a=2d 31 32 37)-127(a=31 32 37)
~XX343 n	7E 58 58 33 34 23 20 a 0D		Yellow Gain n=-127(a=2d 31 32 37)-127(a=31 32 37)
~XX344 n	7E 58 58 33 34 24 20 a 0D		Magenta Gain n=-127(a=2d 31 32 37)-127(a=31 32 37)
~XX345 n	7E 58 58 33 34 25 20 a 0D		White/R n = 50 (a=2D 35 30) ~ 50 (a=35 30)
~XX346 n	7E 58 58 33 34 26 20 a 0D		White/G n = 50 (a=2D 35 30) ~ 50 (a=35 30)
~XX347 n	7E 58 58 33 34 27 20 a 0D		White/B n = 50 (a=2D 35 30) ~ 50 (a=35 30)
~XX215 1	7E 30 30 32 31 35 20 31 0D	Reset	
~XX24 n	7E 30 30 32 34 20 a 0D	RGB Gain/Bias	n = 50 (a=2D 35 30) ~ 50 (a=35 30)
~XX25 n	7E 30 30 32 35 20 a 0D	Red Gain	n = 50 (a=2D 35 30) ~ 50 (a=35 30)
~XX26 n	7E 30 30 32 36 20 a 0D	Green Gain	n = 50 (a=2D 35 30) ~ 50 (a=35 30)
~XX27 n	7E 30 30 32 37 20 a 0D	Blue Gain	n = 50 (a=2D 35 30) ~ 50 (a=35 30)
~XX28 n	7E 30 30 32 38 20 a 0D	Yellow Gain	n = 50 (a=2D 35 30) ~ 50 (a=35 30)
~XX29 n	7E 30 30 32 39 20 a 0D	Green Bias	n = 50 (a=2D 35 30) ~ 50 (a=35 30)
~XX33 n	7E 30 30 33 33 20 a 0D	Blue Bias	n = 50 (a=2D 35 30) ~ 50 (a=35 30)
~XX33 n	7E 30 30 33 33 20 31 0D	Reset	n = 50 (a=2D 35 30) ~ 50 (a=35 30)
~XX34 n	7E 30 30 33 34 20 a 0D	BrilliantColor™	n = 1 (a=31) ~ 10 (a=31 30)
~XX196 n	7E 30 30 31 39 36 20 a 0D	Noise Reduction	n = 1 (a=31) ~ 10 (a=31 30)
~XX35 1	7E 30 30 33 35 20 31 0D	Gamma	
~XX35 3	7E 30 30 33 35 20 33 0D		Film
~XX35 5	7E 30 30 33 35 20 35 0D		Graphics
~XX35 6	7E 30 30 33 35 20 36 0D		1.8
~XX35 7	7E 30 30 33 35 20 37 0D		2.0
~XX35 7	7E 30 30 33 35 20 37 0D		2.2



❖ Terkait dengan aplikasi yang berbeda untuk setiap model. Fungsi tergantung pada model yang dibeli.

Apendiks

-XX35 8	7E 30 30 33 35 20 38 0D			2,6
-XX35 9	7E 30 30 33 35 20 39 0D			3D
-XX36 3	7E 30 30 33 36 20 30 0D	Color Temp.		Warm
-XX36 0	7E 30 30 33 36 20 31 0D			Standard
-XX36 1	7E 30 30 33 36 20 32 0D			Cool
-XX36 2	7E 30 30 33 36 20 33 0D			Cold
-XX37 1	7E 30 30 33 37 20 31 0D	Color Space		Auto
-XX37 2	7E 30 30 33 37 20 32 0D			RGB/ RGB(0-255)
-XX37 3	7E 30 30 33 37 20 33 0D			YUV
-XX37 4	7E 30 30 33 37 20 34 0D			RGB(16 - 235)
-XX73 n	7E 30 30 37 32 20 a 0D	Signal (RGB)	Frequency	n = -5 (a=2D 35) - 5 (a=35) By signal
-XX74 n	7E 30 30 37 34 20 a 0D		Phase	n = 0 (a=30) - 31 (a=33 31) By signal
-XX91 1	7E 30 30 39 31 20 31 0D		Automatic	Enable
-XX91 0	7E 30 30 39 31 20 30 0D			Disable
-XX75 n	7E 30 30 37 35 20 a 0D		H. Position	n = -5 (a=2D 35) - 5 (a=35) By timing
-XX76 n	7E 30 30 37 36 20 a 0D		V. Position	n = -5 (a=2D 35) - 5 (a=35) By timing
-XX200 n	7E 30 30 32 30 20 a 0D	Signal (Video)	White Level	
-XX201 n	7E 30 30 32 30 20 21 a 0D		Black Level	0
-XX204 1	7E 30 30 32 30 20 21 31 0D			0
-XX204 0	7E 30 30 32 30 20 21 30 0D			7.5
-XX60 1	7E 30 30 36 30 20 31 0D	Format		4:3
-XX60 2	7E 30 30 36 30 20 32 0D			16:9
-XX60 3	7E 30 30 36 30 20 33 0D			16:10(WUXGA Model)
-XX60 5	7E 30 30 36 30 20 35 0D			LBX
-XX60 6	7E 30 30 36 30 20 36 0D			Native
-XX60 7	7E 30 30 36 30 20 37 0D			Auto
-XX62 n	7E 30 30 36 32 20 a 0D	Digital Zoom	Zoom	n = -5 (a=2D 35) - 25 (a=32 35)
-XX504 n	7E 58 58 35 30 34 20 a 0D		H Zoom	n = 0 (a=30) - 100 (a=31 30 30)
-XX505 n	7E 58 58 35 30 35 20 a 0D		V Zoom	n = 0 (a=30) - 100 (a=31 30 30)
-XX61 n	7E 30 30 36 31 20 a 0D	Edge mask		n = 0 (a=30) - 10 (a=31 30)
-XX63 n	7E 30 30 36 33 20 a 0D	H Image Shift		n = -100 (a=2D 31 30 30) - 100 (a=31 30 30)
-XX64 n	7E 30 30 36 34 20 a 0D	V Image Shift		n = -100 (a=2D 31 30 30) - 100 (a=31 30 30)
-XX65 n	7E 30 30 36 35 20 a 0D	V Keystone		n = -40 (a=2D 34 30) - 40 (a=34 30)
-XX230 1	7E 30 30 32 33 30 20 31 0D			3D Mode
-XX230 3	7E 30 30 32 33 30 20 33 0D			IR
-XX400 0	7E 30 30 34 30 20 30 30 0D	3D→2D		3D
-XX400 1	7E 30 30 34 30 20 31 0D			L
-XX400 2	7E 30 30 34 30 20 32 0D			R
-XX405 0	7E 30 30 34 30 35 20 30 0D	3D Format		Auto
-XX405 1	7E 30 30 34 30 35 20 31 0D			SBS
-XX405 2	7E 30 30 34 30 35 20 32 0D			Top and Bottom
-XX405 3	7E 30 30 34 30 35 20 33 0D			Frame sequential
-XX231 0	7E 30 30 32 33 31 20 30 0D	3D Sync Invert		On
-XX231 1	7E 30 30 32 33 31 20 31 0D			Off
-XX70 1	7E 30 30 37 30 20 31 0D	Language		English
-XX70 2	7E 30 30 37 30 20 32 0D			German
-XX70 3	7E 30 30 37 30 20 33 0D			French
-XX70 4	7E 30 30 37 30 20 34 0D			Italian
-XX70 5	7E 30 30 37 30 20 35 0D			Spanish
-XX70 6	7E 30 30 37 30 20 36 0D			Portuguese
-XX70 7	7E 30 30 37 30 20 37 0D			Polish
-XX70 8	7E 30 30 37 30 20 38 0D			Dutch
-XX70 9	7E 30 30 37 30 20 39 0D			Swedish
-XX70 10	7E 30 30 37 30 20 31 30 0D			Norwegian/Danish
-XX70 11	7E 30 30 37 30 20 31 31 0D			Finnish
-XX70 12	7E 30 30 37 30 20 31 32 0D			Greek
-XX70 13	7E 30 30 37 30 20 31 33 0D			Traditional Chinese
-XX70 14	7E 30 30 37 30 20 31 34 0D			Simplified Chinese
-XX70 15	7E 30 30 37 30 20 31 35 0D			Japanese
-XX70 16	7E 30 30 37 30 20 31 36 0D			Korean
-XX70 17	7E 30 30 37 30 20 31 37 0D			Russian
-XX70 18	7E 30 30 37 30 20 31 38 0D			Hungarian
-XX70 19	7E 30 30 37 30 20 31 39 0D			Czechoslovak
-XX70 20	7E 30 30 37 30 20 32 30 0D			Arabic
-XX70 21	7E 30 30 37 30 20 32 31 0D			Thai
-XX70 22	7E 30 30 37 30 20 32 32 0D			Turkish
-XX70 23	7E 30 30 37 30 20 32 33 0D			Farsi
-XX70 25	7E 30 30 37 30 20 32 35 0D			Vietnamese
-XX70 26	7E 30 30 37 30 20 32 36 0D			Indonesian
-XX70 27	7E 30 30 37 30 20 32 37 0D			Romanian
-XX71 1	7E 30 30 37 31 20 31 0D	Projection		Front-Desktop
-XX71 2	7E 30 30 37 31 20 32 0D			Rear-Desktop
-XX71 3	7E 30 30 37 31 20 33 0D			Front-Ceiling
-XX71 4	7E 30 30 37 31 20 34 0D			Rear-Ceiling
-XX72 1	7E 30 30 37 32 20 31 0D	Menu Location		Top Left
-XX72 2	7E 30 30 37 32 20 32 0D			Top Right
-XX72 3	7E 30 30 37 32 20 33 0D			Centre
-XX72 4	7E 30 30 37 32 20 34 0D			Bottom Left
-XX72 5	7E 30 30 37 32 20 35 0D			Bottom Right

(WUXGA Model)

-XX90 1	7E 30 30 39 31 20 31 0D	Screen Type	16:10
-XX90 0	7E 30 30 39 31 20 30 0D		16:9
-XX77 n	7E 30 30 37 37 20 aabbcc 0D	Security	Security Timer Month/Day/Hour n = mm/dd/hh mm= 00 (aa=30 30) ~ 12 (aa=31 32) dd = 00 (bb=30 30) ~ 30 (bb=33 30) hh= 00 (cc=30 30) ~ 24 (cc=32 34)
-XX78 1	7E 30 30 37 38 20 31 0D	Security Settings	On
-XX78 0 -nmmn	7E 30 30 37 38 20 32 20 a 0D		Off(0/2 for backward compatible)
	-nmmn = ~0000 (a=7E 30 30 30 30)		-9999 (a=7E 30 39 39 39 39)
-XX79 n	7E 30 30 37 39 20 a 0D	Projector ID	n = 00 (a=30 30) ~ 99 (a=39 39)
-XX80 1	7E 30 30 38 30 20 31 0D	Mute	On
-XX80 0	7E 30 30 38 30 20 30 0D		
-XX81 n	7E 30 30 38 31 20 a 0D	Volume(Audio)	Off (0/2 for backward compatible)
-XX89 0	7E 30 30 38 39 20 30 0D	Audio Input	n = 0 (a=30) ~ 10 (a=31 30) Default
-XX89 1	7E 30 30 38 39 20 31 0D		Audio1
-XX89 3	7E 30 30 38 39 20 33 0D		Audio2
-XX89 4	7E 30 30 38 39 20 34 0D		Audio3
-XX89 5	7E 30 30 38 39 20 35 0D		Audio4
-XX82 1	7E 30 30 38 32 20 31 0D	Logo	Optoma
-XX82 2	7E 30 30 38 32 20 32 0D		User
-XX82 3	7E 30 30 38 32 20 33 0D		Neutral
-XX83 1	7E 30 30 38 33 20 31 0D	Logo Capture	On
-XX88 0	7E 30 30 38 38 20 30 0D	Closed Captioning	Off
-XX88 1	7E 30 30 38 38 20 31 0D		cc1
-XX88 2	7E 30 30 38 38 20 32 0D		cc2
-XX87 1	7E 30 30 38 37 20 31 0D	Network Status(Read only Return	.Ok, a=0/1 Disconnected/ Connected.
-XX87 3	7E 30 30 38 37 20 33 0D	IP Address(Read only) Return:	*Okaaa_bbb_ccc_ddd*
-XX454 0/2	7E 30 30 34 35 34 20 30(32) 0D	Crestron	Off
-XX454 1	7E 30 30 34 35 34 20 31 0D		On
-XX455 0/2	7E 30 30 34 35 35 20 30(32) 0D	Extron	Off
-XX455 1	7E 30 30 34 35 35 20 31 0D		On
-XX456 0/2	7E 30 30 34 35 36 20 30(32) 0D	PJLink	Off
-XX456 1	7E 30 30 34 35 36 20 31 0D		On
-XX457 0/2	7E 30 30 34 35 37 20 30(32) 0D	AMX Device Discovery	Off
-XX457 1	7E 30 30 34 35 37 20 31 0D		On
-XX458 0/2	7E 30 30 34 35 38 20 30(32) 0D	Telnet	Off
-XX458 1	7E 30 30 34 35 38 20 31 0D		On
-XX459 0/2	7E 30 30 34 35 38 20 30(32) 0D	HTTP	Off
-XX459 1	7E 30 30 34 35 38 20 31 0D		On
-XX39 1	7E 30 30 33 39 20 31 0D	Input Source	HDMI
-XX39 2	7E 30 30 33 39 20 32 0D		DVI-D
-XX39 3	7E 30 30 33 39 20 34 0D		BNC
-XX39 5	7E 30 30 33 39 20 35 0D		VGA1
-XX39 6	7E 30 30 33 39 20 36 0D		VGA2
-XX39 8	7E 30 30 33 39 20 38 0D		Component
-XX39 9	7E 30 30 33 39 20 39 0D		S-video
-XX39 10	7E 30 30 33 39 20 31 30 0D		Video
-XX39 15	7E 30 30 33 39 20 31 35 0D		DisplayPort
-XX100 1	7E 30 30 31 30 30 20 31 0D	Source Lock	On
-XX100 0	7E 30 30 31 30 30 20 30 0D		Off (0/2 for backward compatible)
-XX101 1	7E 30 30 31 30 31 20 31 0D	High Altitude	On
-XX101 0	7E 30 30 31 30 31 20 30 0D		Off (0/2 for backward compatible)
-XX102 1	7E 30 30 31 30 32 20 31 0D	Information Hide	On
-XX102 0	7E 30 30 31 30 32 20 30 0D		Off (0/2 for backward compatible)
-XX103 1	7E 30 30 31 30 33 20 31 0D	Keypad Lock	On
-XX103 0	7E 30 30 31 30 33 20 30 0D		Off (0/2 for backward compatible)
-XX348 0	7E 30 30 33 34 38 20 30 0D	Display Mode Lock	Off (0/2 for backward compatible)
-XX348 1	7E 30 30 33 34 38 20 31 0D		On
-XX195 0	7E 30 30 31 39 35 20 30 0D	Test Pattern	None
-XX195 1	7E 30 30 31 39 35 20 31 0D		Grid(White)
-XX195 3	7E 30 30 31 39 35 20 33 0D		Grid(Green)
-XX195 4	7E 30 30 31 39 35 20 34 0D		Grid(Magenta)
-XX195 2	7E 30 30 31 39 35 20 32 0D		White
-XX192 0	7E 30 30 31 39 32 20 30 0D	12V Trigger	Off
-XX192 1	7E 30 30 31 39 32 20 31 0D		On
-XX192 3	7E 30 30 31 39 32 20 33 0D		Auto 3D
-XX11 0	7E 30 30 31 31 20 30 0D	IR Function	Off
-XX11 1	7E 30 30 31 31 20 31 0D		On
-XX104 1	7E 30 30 31 30 34 20 31 0D	Background Color	Blue
-XX104 2	7E 30 30 31 30 34 20 32 0D		Black
-XX104 3	7E 30 30 31 30 34 20 33 0D		Red
-XX104 4	7E 30 30 31 30 34 20 34 0D		Green
-XX104 5	7E 30 30 31 30 34 20 35 0D		White
-XX105 1	7E 30 30 31 30 35 20 31 0D	Advanced Direct Power On	On
-XX105 0	7E 30 30 31 30 35 20 30 0D		Off (0/2 for backward compatible)
-XX113 0	7E 30 30 31 31 33 20 30 0D	Signal Power On	Off
-XX113 1	7E 30 30 31 31 33 20 31 0D		On
-XX106 n	7E 30 30 31 30 36 20 a 0D	Auto Power Off (min)	n = 0 (a=30) ~ 180 (a=31 38 30)

Apendiks

(5 minutes for each step).					
-XX107 n	7E 30 30 31 30 37 20 a 0D	Sleep Timer (min)	n = 0 (a=30) - 995 (a=39 39 35)		
(30 minutes for each step).					
-XX114 1	7E 30 30 31 31 34 20 31 0D	Power Mode(Standby)	Active (<=0.5W)		
-XX114 0	7E 30 30 31 31 34 20 30 0D		Eco. (0/2 for backward compatible)		
-XX109 1	7E 30 30 31 30 39 20 31 0D	Lamp Reminder	On		
-XX109 0	7E 30 30 31 30 39 20 30 0D		Off (0/2 for backward compatible)		
-XX110 1	7E 30 30 31 31 30 20 31 0D	Brightness Mode	Bright		
-XX110 2	7E 30 30 31 31 30 20 32 0D		Eco		
-XX110 5	7E 30 30 31 31 30 20 35 0D	Power	Power		
-XX326 n	7E 30 30 33 32 36 20 a 0D		350W/340W/330W/320W/310W/300W/290W/280W (n=0)n=1n=2n=3n=4n=5n=6n=7n=8)		
-XX111 1	7E 30 30 31 31 31 20 31 0D	Lamp Reset	Yes		
-XX111 0	7E 30 30 31 31 31 20 30 0D		No (0/2 for backward compatible)		
-XX112 1	7E 30 30 31 31 32 20 31 0D	Reset	Yes		
-XX99 1	7E 30 30 39 39 20 31 0D	RS232 Alert Reset	Reset System Alert		
-XX210 n	7E 30 30 32 30 30 20 n 0D	Display message on the OSD		n: 1-30 characters	
SEND to emulate Remote					
-XX140 10	7E 30 30 31 34 30 20 31 30 0D		Up		
-XX140 11	7E 30 30 31 34 30 20 31 31 0D		Left		
-XX140 12	7E 30 30 31 34 30 20 31 32 0D		Enter (for projection MENU)		
-XX140 13	7E 30 30 31 34 30 20 31 33 0D		Right		
-XX140 14	7E 30 30 31 34 30 20 31 34 0D		Down		
-XX140 15	7E 30 30 31 34 30 20 31 35 0D		Keystone +		
-XX140 16	7E 30 30 31 34 30 20 31 36 0D		Keystone -		
-XX140 17	7E 30 30 31 34 30 20 31 37 0D		Volume -		
-XX140 18	7E 30 30 31 34 30 20 31 38 0D		Volume +		
-XX140 19	7E 30 30 31 34 30 20 31 39 0D		Brightness		
-XX140 20	7E 30 30 31 34 30 20 32 30 0D		Menu		
-XX140 21	7E 30 30 31 34 30 20 32 31 0D		Zoom		
-XX140 28	7E 30 30 31 34 30 20 32 38 0D		Contrast		
-XX140 47	7E 30 30 31 34 30 20 34 37 0D		Source		
SEND from projector automatically					
232 ASCII Code	HEX Code	Function	Projector Return	Description	
when Standby/Warming/Cooling/Out of Range/Lamp fail/Fan Lock/Over Temperature/Lamp Hours Running Out/Cover Open					
			INFOn	n : 0/1/2/3/4/6/7/8/ = Standby/Warming/Cooling/Out of Range/Lamp fail/Fan Lock/Over Temperature/Lamp Hours Running Out/Cover Open	
READ from projector					
232 ASCII Code	HEX Code	Function	Projector Return	Description	
-XX121 1	7E 30 30 31 32 31 20 31 0D	Input Source Commands	Okn	n: 0/1/2/3/4/5/7/10/15 = None/DVI/VGA1/VGA2/S-Video/Video/BNC/HDMI/Component/DisplayPort	
-XX122 1	7E 30 30 31 32 32 20 31 0D	Software Version	Okdddd	dddd: FW version	
-XX123 1	7E 30 30 31 32 33 20 31 0D	Display Mode	Okn	n : 0/1/2/3/4/7/9/12	
None/Presentation/Bright/Movie/sRGB/Blackboard/DICOM SIM/3D					
-XX124 1	7E 30 30 31 32 34 20 31 0D	Power State	Okn	n : 0/1 = Off/On	
-XX125 1	7E 30 30 31 32 35 20 31 0D	Brightness	Okn		
-XX126 1	7E 30 30 31 32 36 20 31 0D	Contrast	Okn		
-XX127 1	7E 30 30 31 32 37 20 31 0D	Format	Okn	n : 1/2/3/5/6/7 =4,3/16:9/16:10/LBx/Native/Auto	
*16:9 or 16:10 depend on Screen Type setting					
-XX128 1	7E 30 30 31 32 38 20 31 0D	Color Temperature	Okn	n : 3/0/1/2 = Warm/Standard/Cool/Cold	
-XX129 1	7E 30 30 31 32 39 20 31 0D	Projection Mode	Okn	n : 0/1/2/3 = Front-Desktop/ Rear-Desktop/ Front-Ceiling/ Rear-Ceiling	
-XX150 1	7E 30 30 31 35 30 20 31 0D	Information	Okabbbccdddde	a : 0/1 = Off/On bbb: LampHour cc: source 00/01/02/03/04/05/07/10/15 = ddd: FW version e : Display mode 0/1/2/3/4/7/9/12 = None/Presentation/Bright/Movie/sRGB/Blackboard/3D/DICOM	
None/DVI/VGA1/VGA2/S-Video/Video/BNC/HDMI/Component/DisplayPort					
-XX151 1	7E 30 30 31 35 31 20 31 0D	Model name	Okn	n: 1/2/3=X605/W505/EH505	
-XX108 1	7E 30 30 31 30 38 20 31 0D	Lamp Hours	Okbbbb	bbbb: LampHour	
-XX108 2	7E 30 30 31 30 38 20 31 0D	Cumulative Lamp Hours	OkObbbb	bbbb: (5 digits) Total Lamp Hours	n =0/1
-XX87 1	7E 30 30 38 37 20 31 0D	Network Status	Okn		
Disconnected/Connected					
-XX87 3	7E 30 30 38 37 20 33 0D	IP Address	Okaaa_bbb_ccc_ddd		

Perintah Telnet

- ▶ Port: mendukung 3 port yakni 23/1023/2023
- ▶ Multisambungan: Proyektor dapat menerima perintah dari port yang berbeda secara bersamaan
- ▶ Format Perintah: Ikuti format perintah RS232 (mendukung ASCII dan HEX)
- ▶ Respons Perintah: Ikuti pesan pengembalian RS232.

Lead Code	Projector ID		Command ID			Space	Variable	Carriage Return
~	X	X	X	X	X		n	CR
Fix code One Digit~	00		Defined by Optoma 2 or 3 Digit. See the Follow content			One Digit	Per item Definition	Fix code One Digit



- ❖ Untuk resolusi layar lebar (WXGA), dukungan kompatibilitas tergantung pada model Notebook/PC.

Perintah AMX Device Discovery

- ▶ DP : 239.255.250.250
- ▶ No. Port: 9131
- ▶ Setiap informasi penyiaran UDP seperti di bawah ini diperbarui sekitar 40 detik

Command	Description	Remark (Parameter)
Device-UUID	MAC address (Hex value without ':' separator)	12 digits
Device-SKDCClass	The Duet DeviceSdk class name	VideoProjector
Device-Make	Maker name	MakerPXLW
Device-Model	Model name	Projector

Command	Description	Remark (Parameter)
Config-URL	Device's IP address LAN IP address is shown up if LAN IP address is valid. Wireless LAN IP address is shown up if Wireless LAN IP address is valid.	http://xxx.xxx.xxx.xxx/index.html
Revision	The revision must follow a major.minor.micro scheme. The revision is only increased if the command protocol is modified.	1.0.0



- ❖ Untuk resolusi layar lebar (WXGA), dukungan kompatibilitas tergantung pada model Notebook/PC.
- ❖ Fungsi AMX ini hanya untuk mendukung AMX Device Discovery.
- ❖ Informasi penyiaran hanya dikirim melalui interface yang valid.
- ❖ Interface LAN dan LAN Nirkabel dapat didukung secara bersamaan.
- ❖ Jika "Beacon Validator" digunakan, lihat informasi di bawah ini.

Perintah PJLink™ yang didukung

Tabel di bawah ini menunjukkan perintah untuk mengontrol proyektor menggunakan protokol PJLink™.

Perintah Deskripsi Keterangan (Parameter)

Command	Description	Remark (Parameter)
POWER	Power control	0 = Standby
		1 = Power on
POWER?	Inquiry about the power state	0 = Standby
		1 = Power on
		2 = Cooling down
		3 = Warming up
INPT	INPT Input switching	11 = VGA1



❖ Proyektor ini sepenuhnya sesuai dengan spesifikasi JBMIA PJLink™ Kelas 1. Proyektor ini mendukung semua perintah yang ditetapkan oleh PJLink™ Kelas 1 dan kesesuaiannya telah diverifikasi dengan spesifikasi standar PJLink™ Versi 1.0.

Command	Description	Remark (Parameter)
INPT?	Inquiry about input switching	12 = VGA2
		13 = Component
		14 = BNC
		21 = VIDEO
		22 = S-VIDEO
		31 = HDMI 1
		32 = HDMI 2
AVMT	Mute control	30 = Video and audio mute disable
AVMT?	Inquiry about the mute state	31 = Video and audio mute enable
ERST?	Inquiry about the error state	1st byte: Fan error, 0 or 2
		2nd byte: Lamp error, 0 to 2
		3rd byte: Temperature error, 0 or 2
		4th byte: Cover open error, 0 or 2
		5th byte: Filter error, 0 or 2
		6th byte: Other error, 0 or 2
		0 to 2 mean as follows: 0 = No error detected, 1 = Warning, 2 = Error
LAMP?	Inquiry about the lamp state	1st value (1 to 5 digits): Cumulative LAMP operating time (This item shows a lamp operating time (hour) calculated based on that LAMP MODE is LOW.)
		2nd value: 0 = Lamp off, 1 = Lamp on
INST?	Inquiry about the available inputs	The following value is returned. "11 12 21 22 31 32"
NAME?	Inquiry about the projector name	The projector name set on the NETWORK menu or the ProjectorView Setup window is returned
INF1?	Inquiry about the manufacturer name	"Optoma" is returned.
INF2?	Inquiry about the model name	"EH7700" is returned.

Command	Description	Remark (Parameter)
INF0?	Inquiry about other information	No other information is available. No parameter is returned.
CLSS?	Inquiry about the class information	"1" is returned.

Trademarks

- ▶ DLP is trademarks of Texas Instruments.
- ▶ IBM is a trademark or registered trademark of International Business Machines Corporation.
- ▶ Macintosh, Mac OS X, iMac, and PowerBook are trademarks of Apple Inc., registered in the U.S. and other countries.
- ▶ Microsoft, Windows, Windows Vista, Internet Explorer and PowerPoint are either a registered trademark or trademark of Microsoft Corporation in the United States and/or other countries.
- ▶ HDMI, the HDMI Logo and High-Definition Multimedia Interface are trademarks or registered trademarks of HDMI Licensing LLC.
- ▶ AMX Device Discovery
The projector is monitored and controlled by the control system of AMX.
- ▶ Crestron RoomView Connected™
The projector is monitored and controlled by the control system and software of Crestron Electronics, Inc.
- ▶ PJLink™
PJLink trademark is a trademark applied for registration or is already registered in Japan, the United States of America and other countries and areas.
This projector supports standard protocol PJLink™ for projector control and you can control and monitor projector's operations using the same application among projectors of different models and different manufacturers.
- ▶ Other product and company names mentioned in this user's manual may be the trademarks or registered trademarks of their respective holders.
- ▶ About Crestron RoomView Connected™
Electronics, Inc. to facilitate configuration of the control system of Crestron and its target devices.

For details, see the website of Crestron Electronics, Inc.
URL <http://www.crestron.com>
URL <http://www.crestron.com/getroomview/>

Pemasangan di Langit-Langit

Untuk mencegah kerusakan proyektor, gunakan paket pemasangan yang disarankan.

Untuk memastikan kesesuaian, gunakan hanya dudukan dan sekrup pemasangan di langit-langit yang Terdaftar di UL serta memenuhi spesifikasi berikut:

- ▶ Jenis Sekrup: M4
- ▶ Panjang sekrup maksimum: 11 mm
- ▶ Panjang sekrup minimum: 9 mm

Untuk memasang proyektor di langit-langit, lihat diagram berikut.



- ❖ Kerusakan proyektor sebagai akibat pemasangan yang tidak sesuai akan membatalkan jaminan.



- ❖ Pastikan terdapat jarak minimal 10 cm antara langit-langit dan bagian bawah proyektor.
- ❖ Jangan letakkan proyektor di dekat sumber panas seperti AC dan pemanas ruangan. Panas yang berlebihan dapat mematikan proyektor.

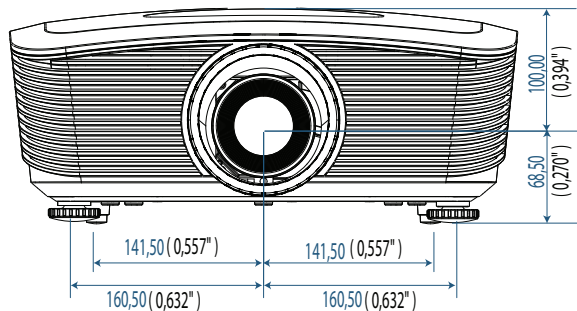
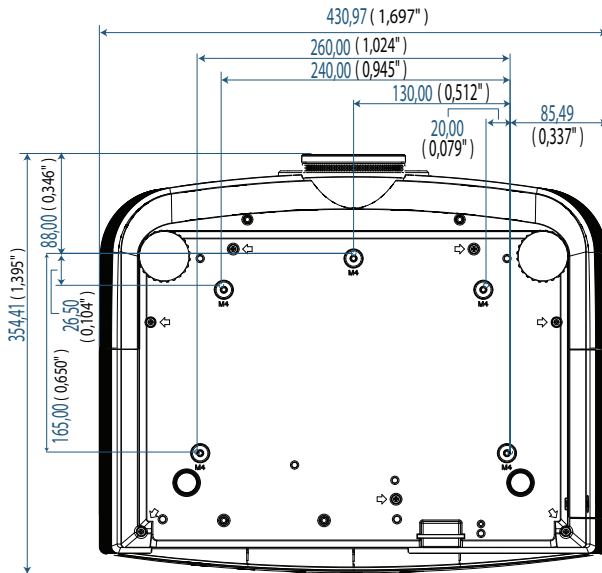

Kantor Optoma di Seluruh Dunia

Untuk layanan atau dukungan, hubungi kantor setempat di lokasi Anda.

USA

3178 Laurelview Ct.
Fremont, CA 94538, USA
Tel : 888-289-6786
www.optomausa.com

Fax : 510-897-8601
Service : services@optoma.com

Canada

2420 Meadowpine Blvd., Suite #105
Mississauga, ON, L5N 6S2, Canada
Tel : 888-289-6786
www.optoma.ca

Fax : 510-897-8601
Service : services@optoma.com

Eropa

Unit 1, Network 41, Bourne End Mills,
Hemel Hempstead, Herts, HP1 2UJ, UK
Telp: +44 (0) 1923 691 800
www.optoma.eu

Telp. Layanan: +44 (0)1923 691865 Layanan:service@tsc-europe.com

Faks: +44 (0) 1923 691 888

Prancis

Bâtiment E 81-83 avenue Edouard Vaillant
92100 Boulogne Billancourt, France
Telp: +33 1 41 46 12 20
Layanan: savoptoma@optoma.fr

Faks: +33 1 41 46 94 35

Spainyol

C/ José Hierro,36 Of. 1C
28522 Rivas VaciaMadrid, Spain
Telp: +34 91 499 06 06

Faks: +34 91 670 08 32

Jerman

Werftstrasse 25 D40549
Düsseldorf, Germany
Telp: +49 (0) 211 506 6670
Layanan: info@optoma.de

Faks: +49 (0) 211 506 66799

Skandinavia

Optoma Scandinavia AS
Lerpeveien 25
3040 Drammen
Norway

PO.BOX 9515
3038 Drammen
Norway

Telp: +4732988990

Faks: +4732988999

Layanan: info@optoma.no

Latin America

3178 Laurelview Ct.
Fremont, CA 94538, USA
Tel : 888-289-6786

Fax : 510-897-8601

www.optomausa.com.br

Service : www.optomausa.com.mx

Korea

WOOMI TECH.CO.,LTD
4F,Minu Bldg.3.tw3-14, Kangnam-Ku, seoul,135-815, KOREA
Telp: +82+2+34430004

Faks: +82+2+34430005

Jepang

東京都足立区綾瀬3-25-18
株式会社オーエスエム
サポートセンター:0120-46-5040
E-mail: info@osscreen.com

www.os-worldwide.com

Taiwan

231, 新北市新店區北新路3段215號12樓

Tel : +886-2-8911-8600

Fax : +886-2-8911-9770

www.optoma.com.tw

asia.optoma.com

Service : services@optoma.com.tw

Hong Kong

Unit A, 27/F Dragon Centre, 79 Wing Hong Street,
Cheung Sha Wan, Kowloon, Hong Kong

Telp: +852-2396-8968

Faks: +852-2370-1222

www.optoma.com.hk

Cina

5F, No. 1205, Kaixuan Rd., Changning District
Shanghai, 200052, China

Telp: +86-21-62947376

Faks: +86-21-62947375

www.optoma.com.cn

Informasi Peraturan & Keselamatan

Apendiks ini mencantumkan informasi umum tentang proyektor.

Informasi FCC

Perangkat ini telah diuji dan dinyatakan sesuai dengan batasan untuk perangkat digital Kelas B sesuai Bab 15 Peraturan FCC. Batasan tersebut ditetapkan untuk memberikan perlindungan yang sesuai terhadap interferensi berbahaya pada pemasangan di lingkungan rumah. Perangkat ini menghasilkan, menggunakan, dan dapat memancarkan energi frekuensi radio, dan jika tidak dipasang dan digunakan sesuai petunjuk, dapat mengakibatkan interferensi berbahaya pada komunikasi radio.

Namun demikian, tidak ada jaminan bahwa interferensi tidak akan terjadi di lingkungan pemasangan tertentu. Jika perangkat ini menyebabkan interferensi berbahaya pada penerimaan radio atau televisi, yang dapat diketahui dengan mematikan dan menghidupkan kembali perangkat, pengguna diminta untuk mencoba mengatasi interferensi tersebut dengan melakukan satu atau beberapa tindakan berikut:

- ▶ Mengubah orientasi atau lokasi antena penerima.
- ▶ Memperbesar jarak pemisah antara perangkat dan penerima.
- ▶ Menyambungkan perangkat ke stopkontak pada sirkuit yang tidak digunakan penerima.
- ▶ Menghubungi dealer atau teknisi ahli radio/televisi untuk bantuan.

Perhatian: Kabel berpelindung

Semua sambungan ke perangkat komputasi lain harus dibuat menggunakan kabel berpelindung untuk memenuhi kesesuaian dengan peraturan FCC.

Perhatian

Perubahan atau modifikasi yang tidak disetujui secara tersurat oleh produsen dapat membatalkan wewenang pengguna, yang diberikan oleh Dewan Komunikasi Federal, untuk mengoperasikan proyektor ini.

Kondisi pengoperasian

Perangkat ini sesuai dengan Bab 15 Peraturan FCC. Pengoperasian dilakukan berdasarkan dua kondisi berikut:

1. Perangkat ini tidak menyebabkan interferensi berbahaya, dan
2. Perangkat ini harus menerima interferensi apapun yang ditangkap, termasuk interferensi yang menyebabkan pengoperasian yang tidak diinginkan.

Perhatian: Pengguna di Kanada

Peralatan digital Kelas B ini sesuai dengan Canadian ICES-003.

Remarque à l'intention des utilisateurs canadiens

Cet appareil numérique de la classe B est conforme à la norme NMB-003 du Canada.

Pernyataan Kesesuaian untuk negara di UE

- ▶ Petunjuk EMC 2004/108/EC (termasuk amandemen)
- ▶ Petunjuk Tegangan Rendah 2006/95/EC
- ▶ Petunjuk R & TTE 1999/5/EC (jika produk memiliki fungsi RF)

Petunjuk pembuangan



Jangan buang perangkat elektronik ini ke tempat sampah. Untuk mengurangi polusi dan memastikan perlindungan lingkungan global yang sepenuhnya, daur ulang perangkat tersebut.