

DLP® kivetítő

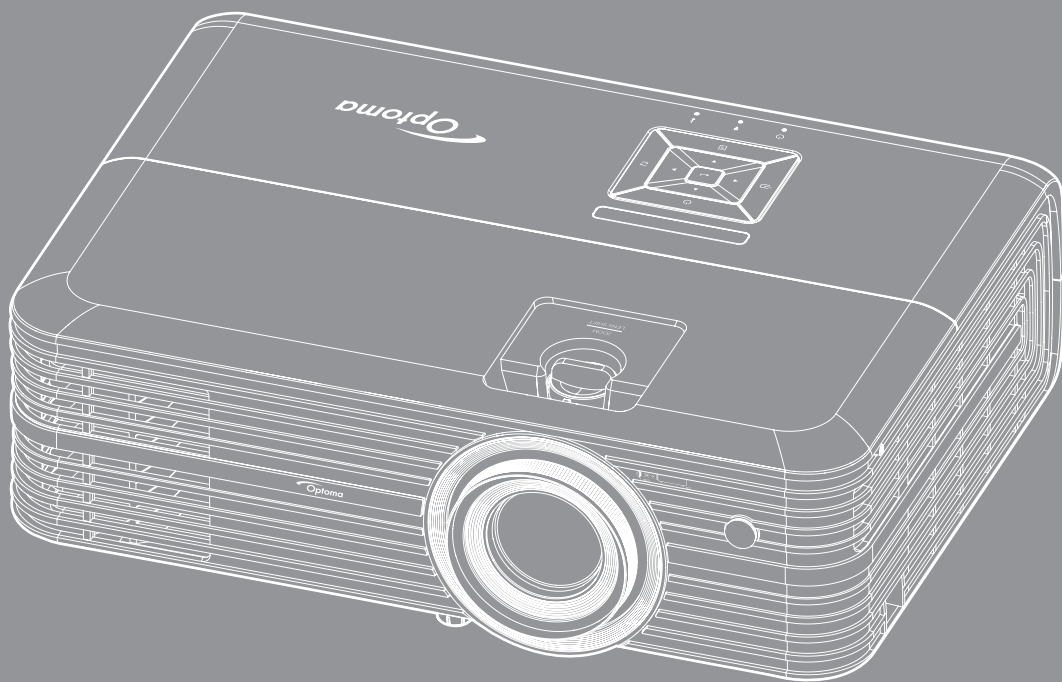

TARTALOMJEGYZÉK

BIZTONSÁG 4

<i>Fontos biztonsági tudnivalók</i>	4
<i>3D-re vonatkozó biztonsági információ</i>	5
<i>Szerzői jog</i>	6
<i>Felelősséget kizáró nyilatkozat</i>	6
<i>Védjegyek</i>	6
<i>FCC</i>	7
<i>Megfelelőségi nyilatkozat EU-országok számára</i>	7
<i>WEEE</i>	7

BEVEZETÉS 8

<i>A csomag bemutatása</i>	8
<i>Normál tartozékok</i>	8
<i>Opcionális kiegészítők</i>	8
<i>A termék áttekintése</i>	9
<i>Csatlakozások</i>	10
<i>Billentyűzet</i>	11
<i>Távvezérlő</i>	12

BEÁLLÍTÁS ÉS TELEPÍTÉS 13

<i>A kivetítő telepítése</i>	13
<i>Jelforrások csatlakoztatása a kivetítőhöz</i>	14
<i>A kivetített kép beállítása</i>	15
<i>A távvezérlő üzembe helyezése</i>	16

A KIVETÍTŐ HASZNÁLATA..... 18

<i>A kivetítő be- és kikapcsolása</i>	18
<i>Bemeneti jelforrás választása</i>	20
<i>Navigálás a menüben és jellemzők</i>	21
<i>OSD menüszerkezet</i>	22
<i>Kijelző menü</i>	29
<i>Audió menü</i>	33
<i>Beállítás menü</i>	34
<i>Info menü</i>	37



KARBANTARTÁS..... 38

<i>Lámpacsere</i>	38
<i>A porszűrő beszerelése és tisztítása</i>	40

TOVÁBBI INFORMÁCIÓ 41

<i>Kompatibilis felbontások.....</i>	<i>41</i>
<i>Képméret és vetítési távolság</i>	<i>43</i>
<i>A kivetítő méretei és a mennyezeti tartó felszerelése</i>	<i>44</i>
<i>Infravörös távvezérlő-kódok</i>	<i>45</i>
<i>Hibaelhárítás</i>	<i>47</i>
<i>Figyelmeztető jelzések</i>	<i>49</i>
<i>Műszaki adatok.....</i>	<i>51</i>
<i>Optoma globális képviselők.....</i>	<i>52</i>

BIZTONSÁG

	Az egyenlő oldalú háromszögben lévő villám a felhasználót a termék belsejében fellépő szigetetlen „veszélyes feszültség” jelenlétére figyelmezteti, amely elég erős ahhoz, hogy áramütést okozzon.
	Az egyenlő oldalú háromszögben lévő felkiáltójel a készülékhez mellékelt kiadványban lévő fontos kezelési vagy karbantartási (szervizelési) utasításokra hívja fel a felhasználó figyelmét.

Kérjük, kövesse a jelen felhasználói kézikönyvben található figyelmeztetéseket, óvintézkedéseket és karbantartási előírásokat.

Fontos biztonsági tudnivalók

- Ha azt szeretné, hogy a lámpa minél tovább működőképes maradjon, hagyja bekapcsolva legalább 60 másodpercig, és lehetőleg ne kényszerítse kikapcsolásra.

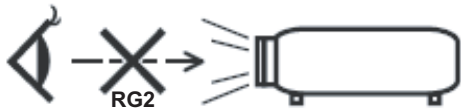

- Ne nézzen a fénysugárba, RG2.
Mint minden erős fényforrás esetében, ne nézzen közvetlenül a sugárba! RG2 IEC 62471-5:2015.
- Ne zárja el a szellőzőnyílásokat. A kivetítő megbízható üzemelésének biztosítása és a túlmelegedés elleni védelme érdekében úgy helyezze el, hogy a megfelelő szellőzést nem akadályozza. Például, ne helyezze a kivetítőt zsúfolt dohányzóasztalra, heverőre, ágyra vagy hasonló felületre. Ne építse a kivetítőt burkolatba, mint például könyvespolcra vagy szekrénybe, mert ezek a szellőzést korlátozzák.
- A tűz és/vagy áramütés kockázatának csökkentése érdekében óvja a kivetítőt esőtől, illetve nedvességtől. Ne helyezze a berendezést hőforrás (például fűtőtest, hőszugárzó, kályha), illetve egyéb, hőt termelő berendezések (pl. erősítők) közelébe.
- Ne hagyja, hogy tárgyak vagy folyadékok jussanak a kivetítőbe. A veszélyes pontokhoz vagy a rövidre zárt részekhez hozzáérő tárgyak tüzet vagy áramütést okozhatnak.
- Ne használja az alábbi körülmények között:
 - Rendkívül meleg, hideg vagy párás helyen.
 - (i) Ügyeljen arra, hogy a helyiség hőmérséklete 5°C – 40°C között legyen
 - (ii) Relatív páratartalom: 10 % – 85 %
 - Nagymennyiségű pornak és piszoknak kitett helyen.
 - Erős mágneses teret gerjesztő készülék közelében.
 - Közvetlen napsütésben.
- Ne használja a kivetítőt, ahol gyúlékony vagy robbanásveszélyes gázok lehetnek jelen a légkörben! A kivetítőben lévő lámpa rendkívül forróvá válik működés közben, és a gázok meggyulladhatnak, tüzet okozva.
- Ne használja a készüléket, ha megsérült vagy megrongálták. A sérülés/rongálódás (egyebek között) az alábbiakra terjed ki:
 - A készüléket elejtették.
 - A tápkábel vagy a dugó megsérült.
 - Folyadék ömlött a kivetítőre.
 - A kivetítőt esőnek vagy nedvességnek tették ki.
 - Tárgy esett a kivetítő belsejébe, vagy valami laza tárgy van benne.
- Ne tegye a kivetítőt labilis felületre! A kivetítő leeshet, ami személyi sérülést vagy a kivetítő károsodását okozhatja.

- Ne takarja el a kivetítő objektívjét működés közben. A fény felhevíti az előtte lévő tárgyat, ami megolvadhat, és ez égési sérülést vagy tüzet okozhat.
- Ne nyissa ki vagy szerelje szét a kivetítőt, mert ezzel áramütést okozhat.
- Ne kísérelje meg saját maga megjavítani a készüléket. A fedelek kinyitása vagy eltávolítása Önt nagyfeszültségnek és egyéb veszélyeknek teheti ki. Kérjük hívja az Optomát, mielőtt javításra küldené a készüléket.
- Lásd a kivetítő burkolatát a biztonsági feliratokat illetően.
- A készüléket csak szakképzett személyek javíthatják.
- Csak a gyártó által meghatározott szerelvényeket/kiegészítőket használjon.
- A kivetítő működése közben ne nézzen közvetlenül a lencsébe. Az erős fény szemsérülést okozhat.
- A lámpa cseréjekor hagyja lehűlni a készüléket. Kövesse a következő oldalakon lévő utasításokat: 38-39.
- A kivetítő saját maga érzékeli a lámpa élettartamát. Ne feledje kicserélni a lámpát, ha figyelmeztető üzenetek jelennek meg.
- A lámpamodul kicserélése után a képernyőn megjelenő „Lámpa nullázása” menü „Lámpa-beállítás” funkció segítségével állítsa vissza a lámpa számlálóját.
- A kivetítő kikapcsolásakor hagyja, hogy a kivetítő befejezze hűtési ciklusát, mielőtt áramtalanítaná a készüléket. A kivetítő lehűléséhez 90 másodperc szükséges.
- Amikor a lámpa közeledik élettartama végéhez, megjelenik a „A lámpa meghaladta hasznos élettartamát.” üzenet a képernyőn. Vegye fel a kapcsolatot a helyi viszonteladóval vagy szakszervizzel, hogy minél előbb kicserélhesse a lámpát.
- A termék tisztítása előtt mindig kapcsolja a készüléket ki és húzza ki a tápkábelt a hálózati csatlakozóból.
- Enyhe tisztítószerrel megnedvesített, puha kendőt használjon a kijelző burkolatának tisztításához. Ne használjon súrolószert, viaszt vagy oldószert a készülék tisztításához.
- Amennyiben a készüléket előreláthatólag hosszabb ideig nem fogja használni, húzza ki a váltóáramú (AC) csatlakozóaljzatból.

Megjegyzés: *Miután a lámpa elérte hasznos élettartamának végét, a kivetítő addig nem kapcsolódik be, amíg ki nem cserélik a lámpamodult. A lámpa cseréjéhez kövesse a „Lámpa cseréje” című rész alatt található eljárásokat a következő oldalakon: 38-39.*

- *Ne telepítse a kivetítőt rezgésnek vagy ütődésnek kitett helyen.*
- *Ne érintse meg az objektívet puszta kézzel.*
- *Vegye ki a távvezérlőből az eleme(ke)t, mielőtt eltárolná a készüléket. Ha az eleme(ke)t sokáig a távvezérlőben hagyják, szivároghat(nak).*
- *Ne használja vagy tárolja a kivetítőt olyan helyen, ahol a cigarettafüst és a belőle származó olaj jelen lehet, mert ezek károsan befolyásolhatják a kivetítő teljesítményét.*
- *Kérjük, tartsa be a kivetítő helyes szerelési irányát, mivel a nem szabványos telepítés befolyásolhatja a kivetítő teljesítményét.*
- *Használjon hosszabbítót és/vagy túlfeszültség-védelmet. Mivel az áramkimordások és feszültségesések TÖNKRETEHETIK az eszközöket.*

3D-re vonatkozó biztonsági információ

Kérjük, kövesse a jelen felhasználói kézikönyvben javasolt figyelmeztetéseket és óvintézkedéseket, mielőtt Ön vagy gyermeke használná a 3D funkciót.

Figyelmeztetés

Gyermekeknél és tinédzsereknél inkább okoz egészségügyi gondokat a 3D, ezért rájuk közben gondosan figyelni kell.

Fényérzékenységi rohamra és egyéb egészségügyi kockázatokra vonatkozó figyelmeztetés

- Egyesek epilepsziás rohamot kaphatnak a kivetítő és a videojátékok villogó képeinek, fényeinek hatására. Amennyiben epilepszia vagy szélütés betegségtől szenved vagy a családban volt ilyen előzmény, akkor a 3D funkció használata előtt kérje ki szakorvosa tanácsát.

- Előfordulhat, hogy azok, akik saját magukon vagy családjukban eddig nem tapasztaltak epilepsziás vagy szélütés jeleit, eddig nem diagnosztizált betegséget hordozhatnak magukban, ami fényérzékenységi epilepsziás rohamot válthat ki.
- A terhes nők, az idősek, a súlyos betegségtől vagy alváshiánytól szenvedők, illetve az alkohol hatása alatt lévők kerüljék a készülék 3D funkciójának használatát.
- Ha az alábbi tüneteket tapasztalja, azonnal hagyja abba a 3D képek nézését és forduljon szakorvoshoz: (1) látászavar; (2) émelygés; (3) szédülés; (4) akaratlan mozgás, mint pl. szem- vagy izomrángás; (5) zavartság; (6) hányinger; (7) eszméletvesztés; (8) rángás; (9) görcsölés; és/vagy (10) dezorientáció. A gyermekek és tinédzserek hajlamosabbak lehetnek e tünetekre, mint a felnőttek. A szülőknek tanácsos figyelemmel kísérniük gyermekeiket és megkérdezni, hogy tapasztalják-e a fenti tüneteket.
- A 3D kép nézése okozhat tengeri betegséget, észlelési zavarokat, dezorientációt, szemmegeerőltetést és egyensúlyzavarokat. Javasoljuk, hogy gyakori szünetekkel csökkentse a bekövetkezés esélyét. Ha a szeme elfáradt vagy kiszáradt, vagy ha a fenti tünetek bármelyikét tapasztalja, azonnal hagyja abba az eszköz használatát és a tünetek megszűnése után legalább harminc percig még ne folytassa a használatát.
- Ha a 3D vetítést igen kis távolságról nézi huzamosabb ideig, látászavart okozhat. Az ideális nézési távolság a vetítőlapon magasságának legalább háromszorosa. Tanácsos a vetítőlappal egy szintben nézni a vetített képet.
- A 3D szemüveg hosszabb idejű használatakor fejfájás vagy kifáradás jelentkezhet. Ha fejfájást, fáradtságot vagy szédülést tapasztal, hagyja abba a 3D nézését és pihenjen.
- Ne használja a 3D szemüveget más célra, csak a 3D vetítés nézésére.
- A 3D szemüveg rendeltetésétől eltérő célból történő viselése (pl. szemüveg, napszemüveg, védőszemüveg stb.) fizikailag ártalmas lehet, gyengítheti a látást.
- A 3D-ben való megtekintés egyes nézőknél dezorientációt okozhat. Ennek megfelelően NE helyezze a 3D KIVETÍTŐT nyitott lépcsőház, kábel, erkély vagy egyéb tárgy közelébe, ahol fennáll a megbotlás, beleütközés, leverés, eltörés vagy átesés veszélye.

Szerzői jog

A kiadvány – beleértve az összes benne lévő fényképet, ábrát és szoftvert – a nemzetközi szerzői jogi törvények védelme alatt áll és minden jog fenntartva. Ezen kiadványt – beleértve a benne lévő anyagot is – az eredeti szerző írásbeli engedélye nélküli tilos bármilyen módon vagy formában másolni.

© Szerzői jog 2017

Felelősséget kizáró nyilatkozat

A dokumentumban szereplő információk előzetes értesítés nélkül megváltoztathatók. A cég nem nyilatkozik sem nyíltan, sem burkoltan a kiadvány tartalmáról, és nem is ad rá garanciát, továbbá kifejezetten visszautasítja, hogy meghatározott célra való alkalmasságra vagy eladhatóságra vonatkozó garanciát nyújtana. A gyártó továbbá fenntartja a jogot a kiadvány átdolgozására, módosítására, illetve korszerűsítésére bármikor, anélkül, hogy köteles lenne az átdolgozásról vagy a változtatásról bárkit külön értesítenie.

Védjegyek

A Kensington az ACCO Brand Corporation USA-ban bejegyzett védjegye más országokban és egyéb országokban bejegyzések, illetve folyamatban lévő bejegyzési kérelmek léteznek.

A HDMI név, a HDMI embléma és a High-Definition Multimedia Interface a HDMI Licensing LLC. védjegye vagy bejegyzett védjegye az Amerikai Egyesült Államokban és más országokban.

A DLP®, a DLP Link és a DLP embléma a Texas Instruments bejegyzett védjegye, a BrilliantColor™ pedig a Texas Instruments védjegye.

Az MHL, a Mobile High-Definition Link és az MHL embléma az MHL Licensing, LLC védjegye vagy bejegyzett védjegye.

Minden, a jelen kézikönyvben említett terméknevek az adott jogbirtokos tulajdonában vannak és elismertek tudomásul véve.

FCC

Ezt az eszközt megvizsgálták és megállapították, hogy teljesíti a B osztályú digitális eszközökre vonatkozó határértékeket az FCC Szabályzat 15. fejezete szerint. E határértékek úgy vannak tervezve, hogy lakásban történő telepítés esetén megfelelő védelmet nyújtsanak a káros interferencia ellen. Ez a készülék rádiófrekvenciás energiát kelt, használ és sugározhat, és ha nem a használati utasításnak megfelelően helyezték üzembe és használják, károsan zavarhatja a rádiótávközlést.

Garantálni azonban nem lehet, hogy egy adott helyzetben zavarás ne lépjen fel. Ha a berendezés káros interferenciát okoz a rádió- vagy televízióvetelben, amely a készülék ki- és bekapcsolásával határozható meg, akkor a felhasználó kötelessége, hogy megkísérelje az interferencia kiküszöbölését az alábbi lehetőségek közül egy vagy több alkalmazásával:

- Irányítsa másfelé vagy helyezze át a vevőantennát.
- Növelje a távolságot az eszköz és a vevőkészülék között.
- Az eszközt más áramkörhöz kapcsolódó fali dugaszolóaljzatba csatlakoztassa, mint amelyhez a vevőkészülék csatlakozik.
- Kérjen segítséget kereskedőjétől vagy gyakorlott rádió/televízió szakembertől.

Megjegyzés: Árnyékolt kábelek

Minden más számítástechnikai eszközhöz való csatlakoztatás árnyékolt kábelekkel történik az FCC előírásoknak való megfelelés érdekében.

Vigyázat

A gyártó által nem engedélyezett változtatások vagy módosítások miatt a felhasználó elveszítheti a Federal Communications Commission (Szövetségi Távközlési Bizottság) által biztosított jogát, hogy ezt a kivetítőt működtesse.

Üzemi feltételek

Ez a berendezés megfelel az FCC-szabályzat 15. részében foglaltaknak. A működtetésnek az alábbi két feltétele van:

1. A készülék nem okozhat káros zavart, és
2. A készüléknek minden zavart fogadnia kell, beleértve a nem kívánatos működést okozó zavarokat is.

Megjegyzés: Kanadai felhasználók

Ez a B osztályú digitális készülék megfelel a kanadai ICES-003 szabványnak.

Remarque à l'intention des utilisateurs canadiens

Cet appareil numérique de la classe B est conforme à la norme NMB-003 du Canada.

Megfelelőségi nyilatkozat EU-országok számára

- EMC irányelv 2014/30/EK (módosításokkal együtt)
- 2014/35/EK kiefeszültségű készülékekre vonatkozó irányelv
- R & TTE irányelv 1999/5/EK (ha a termék RF funkcióval rendelkezik)

WEEE



Utasítások az eszköz megfelelő selejtezését illetően

Selejtezés esetén ne dobja szemétként ezt az elektronikus eszközt. A minimális szennyezés és a környezet lehető legnagyobb mértékű védelme érdekében dolgozza fel újra.

BEVEZETÉS

A csomag bemutatása

Óvatosan bontsa ki a csomagot és ellenőrizze, hogy tartalmaz-e mindent az alább megadott szabványos kiegészítők közül. Típustól, műszaki adatoktól, illetve a vásárlás térségétől függően előfordulhat, hogy bizonyos opcionális kiegészítők nem érhetők el. Kérjük, egyeztessen a vásárlás helyével. Egyes kiegészítők térségenként eltérhetnek.

A garanciajegy csak egyes területeken képezi a csomag részét. Bővebb felvilágosítást a forgalmazótól kaphat.

Normál tartozékok

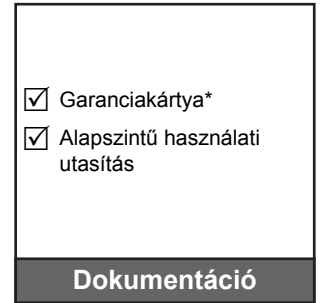
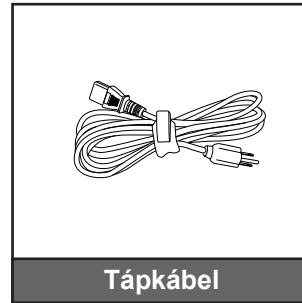

Megjegyzés:

- A tényleges távvezérlő a forgalmazás térségétől függően eltérő lehet.
- A távvezérlőt elemekkel együtt szállítjuk.
- * Az európai garanciális információkért látogasson el a www.optoma.com webhelyre.

Opcionális kiegészítők

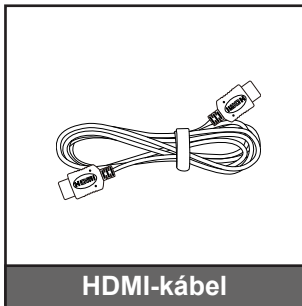

Megjegyzés: Az opcionális kiegészítők típustól, műszaki adatoktól és térségtől függően eltérők lehetnek.

BEVEZETÉS

A termék áttekintése

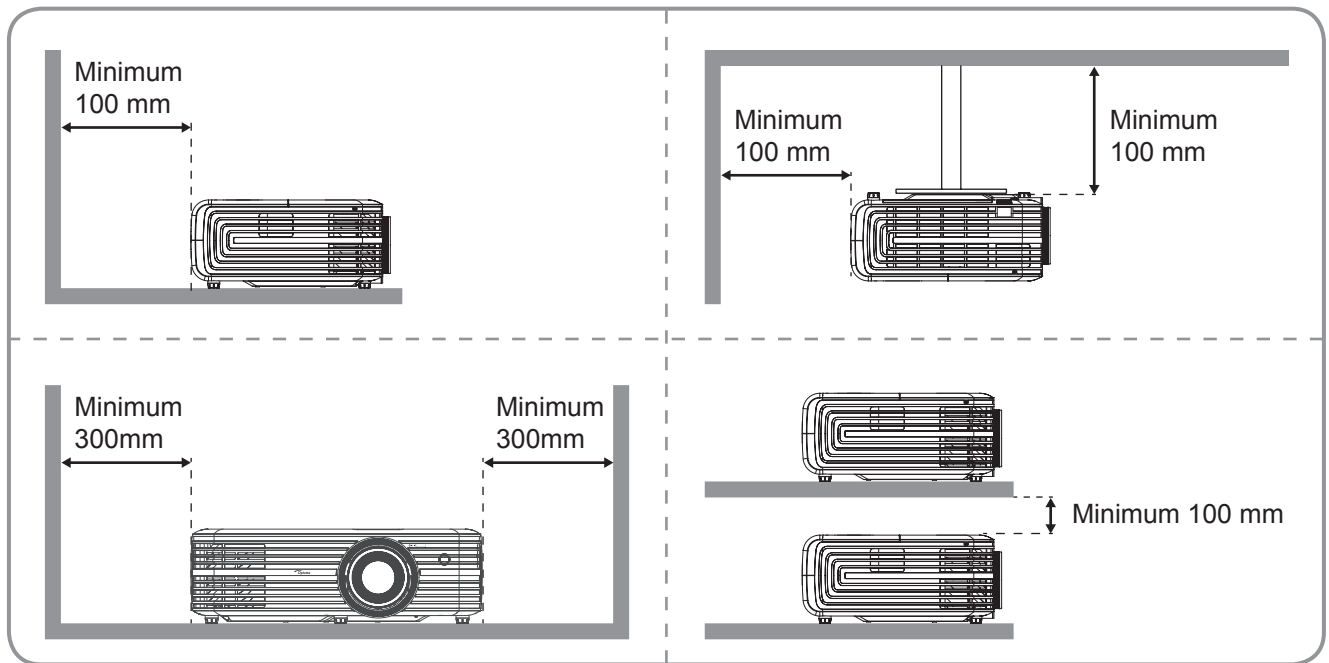
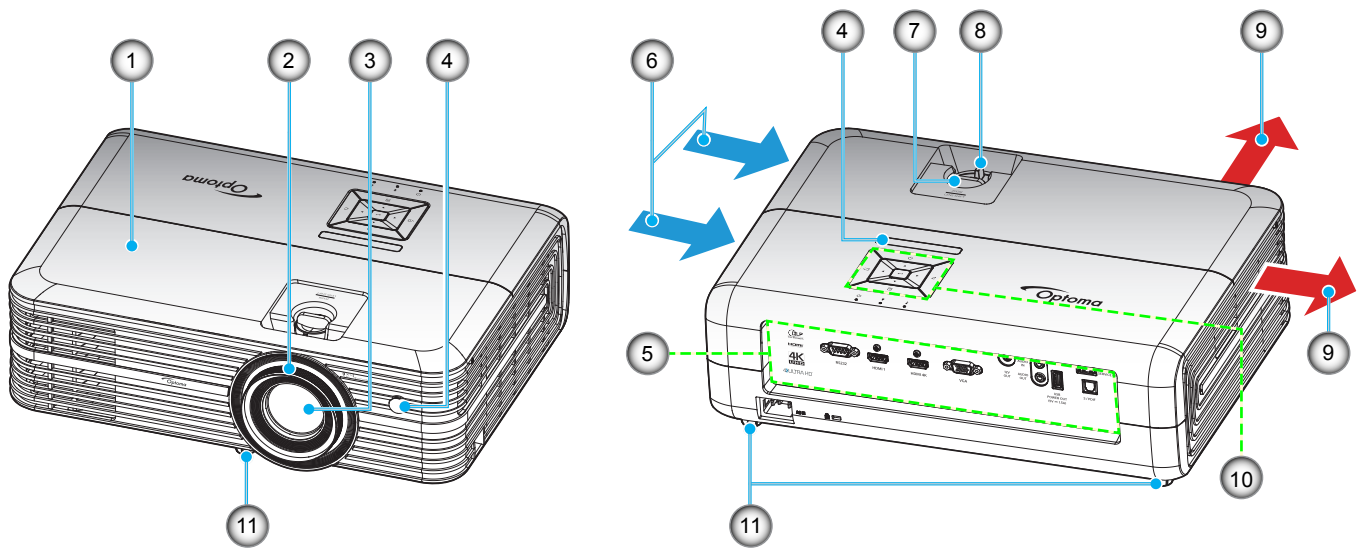

Megjegyzés:

- Ne zárja el a kivetítő légbeszívó és légkifúvó szellőzőnyílásait.
- Ha a kivetítőt zárt térben használja, hagyjon legalább 30 cm szabad helyet a légbeszívó és légkifúvó szellőzőnyílások körül.

Sz.	Elem	Sz.	Elem
1.	Felső fedél	7.	Lencsemozgató tárcsa
2.	Fókuszgyűrű	8.	Nagyítás kar
3.	Objektív	9.	Szellőzés (kiömlő nyílás)
4.	Infravörös érzékelő	10.	Billentyűzet
5.	Be- és kimenetek	11.	Dőlésszög-beállító lábak
6.	Szellőzés (beömlő nyílás)		

BEVEZETÉS

Csatlakozások

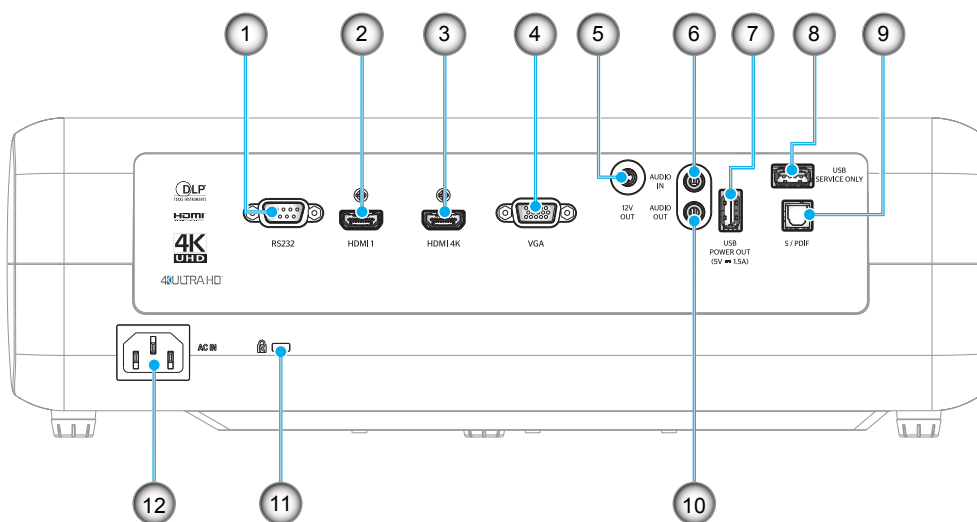

Sz.	Elem	Sz.	Elem
1.	RS232 csatlakozó	7.	USB-energiaellátás kimenete (5 V---1,5 A)
2.	HDMI 1 csatlakozó	8.	Szervizcsatlakozó
3.	HDMI 2 / MHL csatlakozó	9.	S/PDIF csatlakozó
4.	VGA csatlakozó	10.	AUDIO OUT csatlakozó
5.	12V OUT csatlakozó	11.	Kensington™ zár csatlakozója
6.	Hangbemeneti csatlakozó	12.	Tápcsatlakozó-foglalat

BEVEZETÉS

Billentyűzet

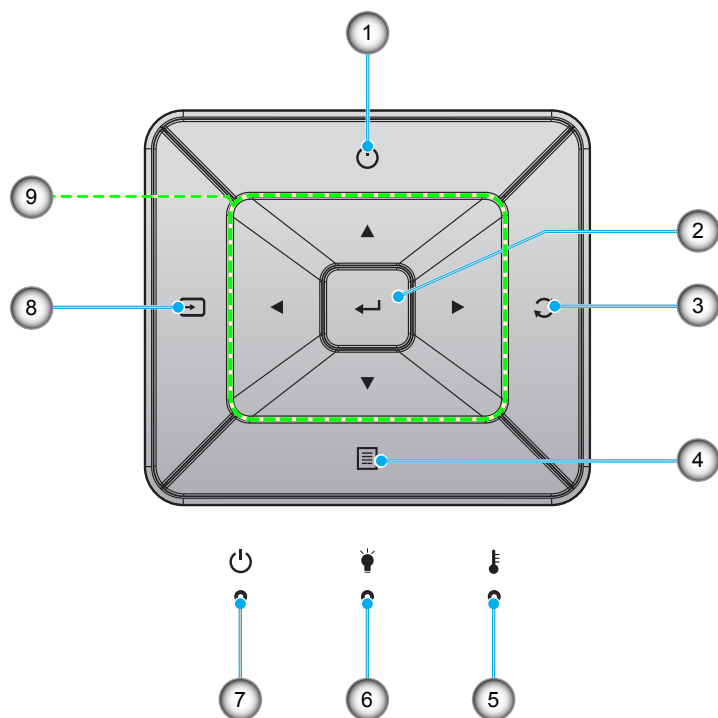

Sz.	Elem	Sz.	Elem
1.	Lámpaerősség	6.	Lámpa LED
2.	Enter	7.	Bekapcsolás/Készenlét LED
3.	Újraszinkr.	8.	Forrás
4.	Menü	9.	Négyirányú kiválasztógombok
5.	Hőmérsékletjelző LED		

BEVEZETÉS

Távvezérlő

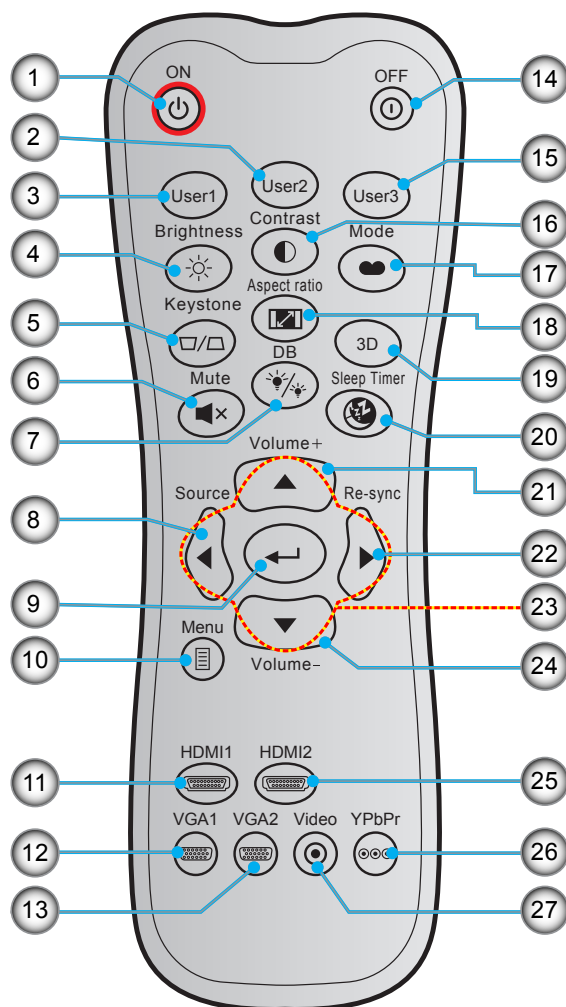

Sz.	Elem	Sz.	Elem
1.	Bekapcsolás	15.	Felhasználói 3
2.	Felhasználói 2	16.	Kontraszt
3.	Felhasználói 1	17.	Megjelenítési mód
4.	Fényerő	18.	Képarány
5.	Trapézkorrekció	19.	3D mód
6.	Némítás	20.	Elalváskapcsoló
7.	DB (Dynamic Black)	21.	Hangerő +
8.	Forrás	22.	Újraszinkr.
9.	Enter	23.	Négyirányú kiválasztógombok
10.	Menü	24.	Hangerő -
11.	HDMI1	25.	HDMI2
12.	VGA1	26.	YPbPr (nem támogatott)
13.	VGA2 (nem támogatott)	27.	Video (nem támogatott)
14.	Kikapcsolja		

Megjegyzés: Lehetnek gombok, amelyek egyes modelleknél nem működnek.

BEÁLLÍTÁS ÉS TELEPÍTÉS

A kivetítő telepítése

A kivetítő számára négy lehetséges felállítási helyzet jöhet szóba.

A felállítási hely kiválasztása függ a helyiség alaprajzától és a személyes ízléstől. Vegye figyelembe a vetítőképernyő méretét és helyzetét, a megfelelő hálózati aljzat helyét, valamint a kivetítő és a többi berendezés elhelyezkedését és a közöttük lévő távolságot.

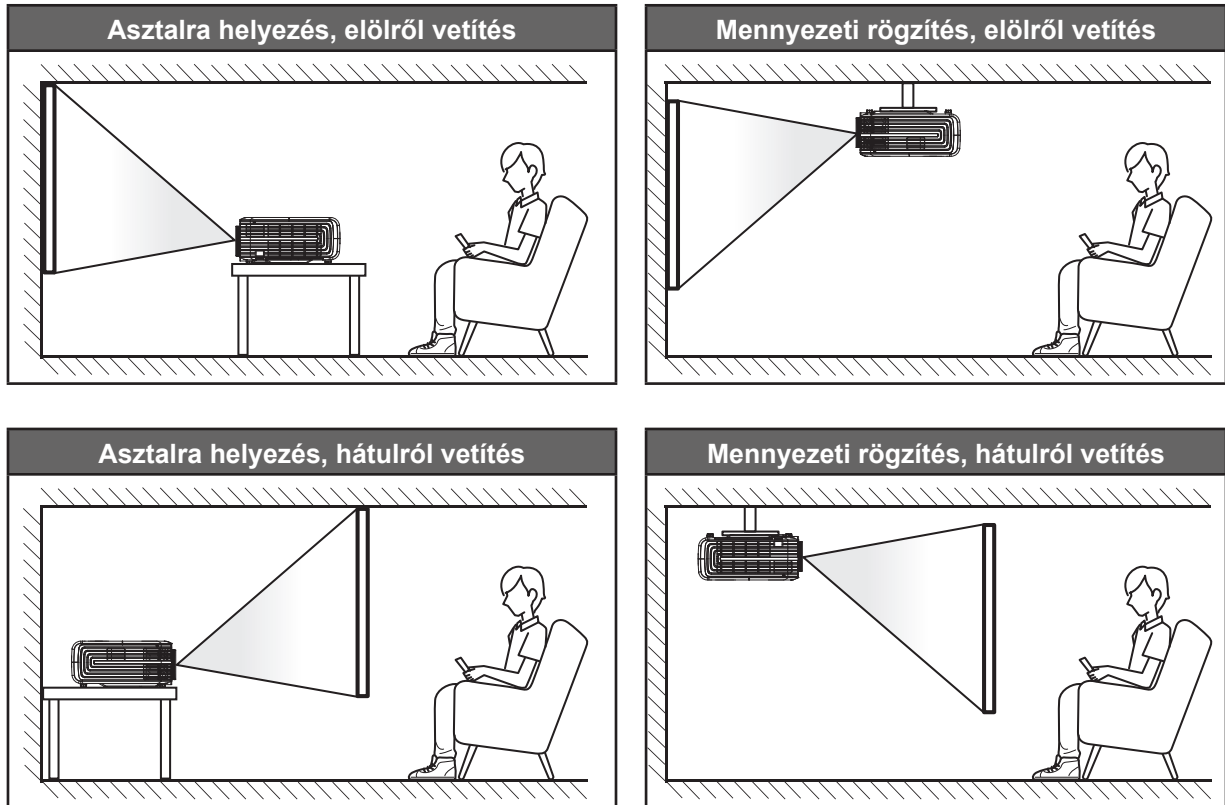

A kivetítőt vízszintes helyzetben kell a felületre helyezni és 90 fokban / merőlegesen helyezkedjen el a vászonhoz viszonyítva.

- A kivetítő helyének meghatározása adott vászonmérethez, lásd a távolságokat tartalmazó táblázatot a következő oldalon: 43.
- A vetítőképernyő méretének meghatározása adott távolsághoz; lásd a távolságokat tartalmazó táblázatot a 43. oldalon.

Megjegyzés: A kivetítőnek a vetítőképernyőtől történő távolításakor a vetített kép mérete növekszik, miközben a függőleges eltolás maga is arányosan növekszik.

FONTOS!

Ne működtesse a kivetítőt az asztali vagy mennyezeti telepítési iránytól eltérő tájolásban. A kivetítőt vízszintesen kell elhelyezni, nem előre/hátra, illetve balra/jobbra döntve. Bármilyen egyéb tájolás esetén érvénytelenné válik a garancia, és a kivetítő-izzó, valamint maga a kivetítő élettartama is megrövidülhet. Nem szabványos telepítés esetén vegye fel a kapcsolatot az Optoma céggel tanácsokért.

BEÁLLÍTÁS ÉS TELEPÍTÉS

Jelforrások csatlakoztatása a kivetítőhöz

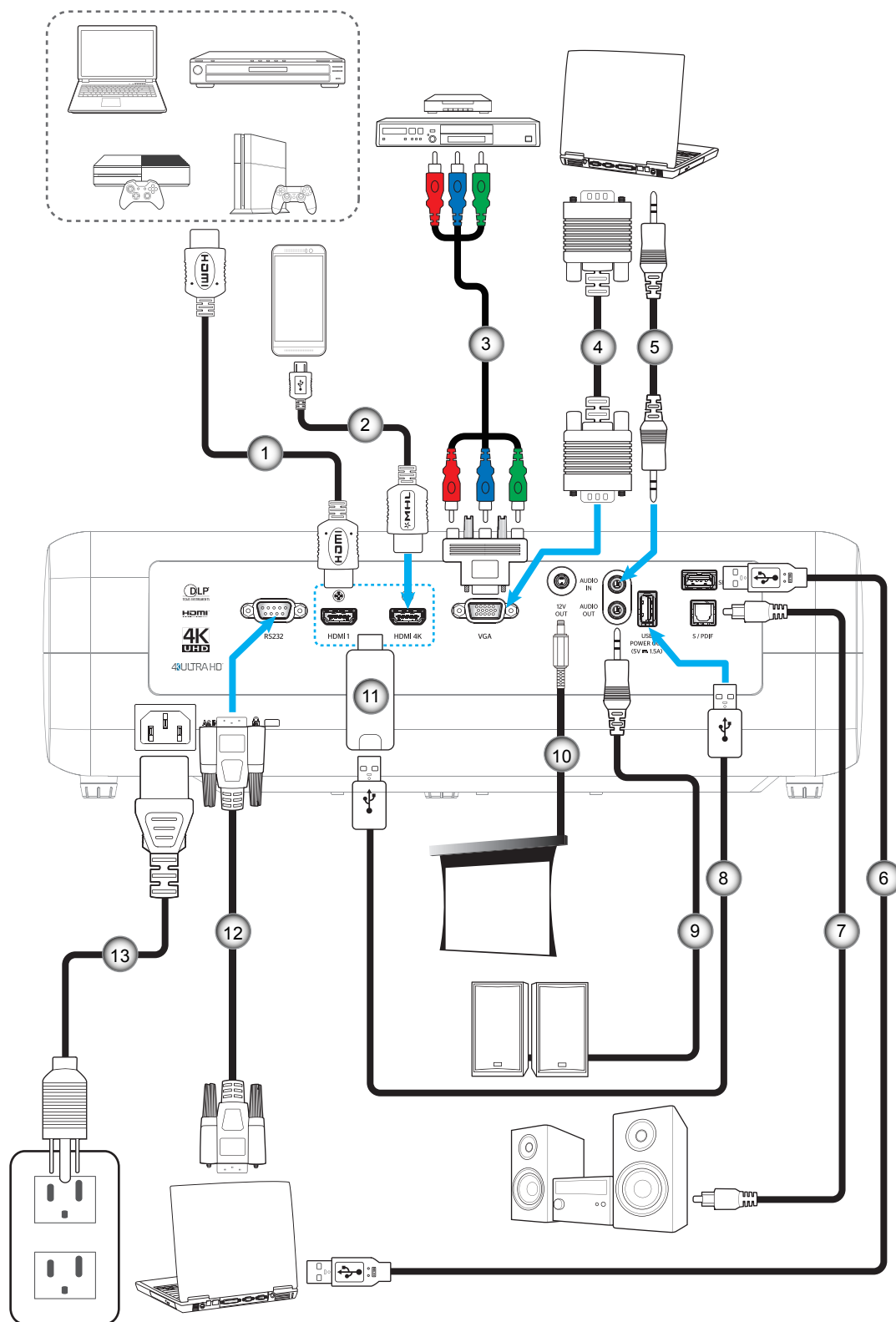

Sz.	Elem
1.	HDMI-kábel
2.	MHL-kábel
3.	RCA komponens kábel
4.	VGA bemeneti kábel
5.	Audió bemeneti kábel

Sz.	Elem
6.	USB-kábel
7.	S/PDIF kimeneti kábel
8.	USB-tápkábel
9.	Audió kimeneti kábel
10.	12 V-os DC aljzat

Sz.	Elem
11.	HDMI-kulcs
12.	RS232 kábel
13.	Hálózati tápkábel

BEÁLLÍTÁS ÉS TELEPÍTÉS

A kivetített kép beállítása

Képmagasság

A kivetítő állítható lábakkal van felszerelve a kivetített kép helyzetének beállításához.

1. Keresse meg azt az állítható lábat a kivetítő alján, amelyen állítani szeretne.
2. Forgassa el az állítható lábat az óramutató járásával megegyező/ellentétes irányba a kivetítő emeléséhez, illetve lejjebb eresztéséhez.

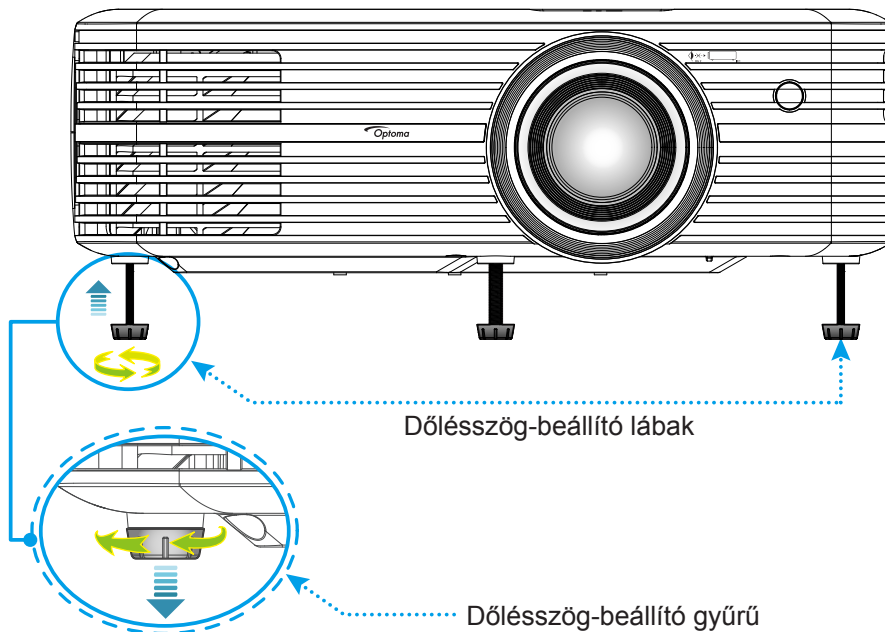

Zoom, lencsemozgatás és fókus

- A kép méretét és pozícióját az alábbiak szerint állíthatja be:
 - a. A képméret állításához forgassa a nagyításkart az óramutató járásával megegyező vagy ellentétes irányba a vetített kép méretének növeléséhez, illetve csökkentéséhez.
 - b. A kép pozíciójának beállítása érdekében forgassa el a lencsemozgató tárcsát az óramutató járásával megegyező vagy ellentétes irányba a vetített kép függőleges pozíciójának beállításához.

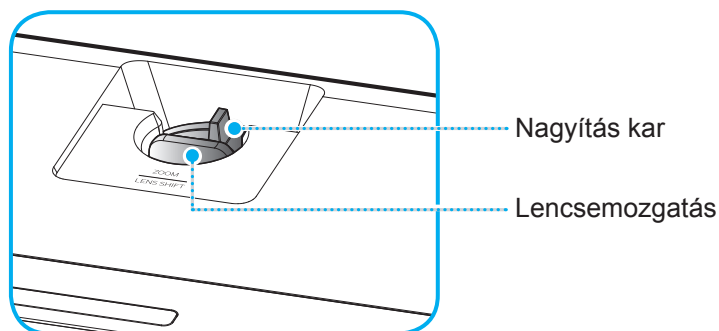

BEÁLLÍTÁS ÉS TELEPÍTÉS

- Az élesség beállítása érdekében forgassa el a fókuszgyűrűt az óramutató járásával megegyező vagy ellentétes irányba, amíg a kép ki nem tisztul.

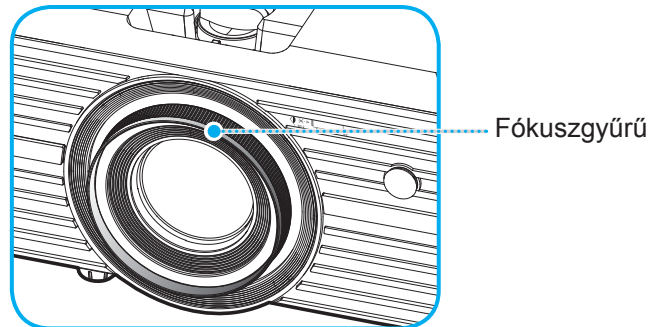

Megjegyzés: A kivetítő élessége 1,2m és 8,1m közötti tartományban állítható.

A távvezérlő üzembe helyezése

Elemek behelyezése / cseréje

A távvezérlőhöz két darab AAA méretű elem jár.

1. Vegye le az elemkamra fedelét a távvezérlő hátuljáról.
2. Helyezze be az AAA elemeket az elemkamrába az ábrán látható módon.
3. Helyezze vissza a hátlapot a távvezérlőre.

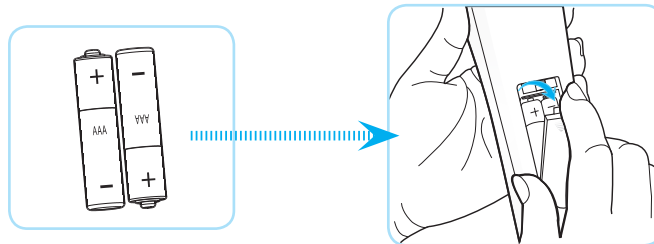

Megjegyzés: A régi elemet csak megegyező típusú (vagy azzal egyenértékű) elemre cserélje ki.

VIGYÁZAT

A nem megfelelő elemek használata vegyi szivárgást vagy robbanást okozhat. Ügyeljen az alábbiak betartására:

- Ne keverje az eltérő típusú elemeket. A különböző típusú elemek különböző jellemzőkkel bírnak.
- Ne használjon régi és új elemeket egyszerre. Az új és régi elemek keverése megrövidíti az új elemek élettartamát, illetve a régi elemek vegyi szivárgását okozhatja.
- Azonnal vegye ki a kimerült elemeket. Az elemekből szivárgó vegyi anyag a bőrrel érintkezve irritációt okozhat. Ha vegyi szivárgást észlel, alaposan törölje le egy kendővel.
- A termékhez mellékelte elemek élettartama rövidebb lehet a tárolási körülmények miatt.
- Amennyiben a távvezérlőt hosszabb ideig nem tervezi használni, úgy az elemeket feltétlenül vegye ki.
- Az elhasznált elemektől saját térsége vagy országa szabályozásának megfelelően szabaduljon meg.

BEÁLLÍTÁS ÉS TELEPÍTÉS

Hatósugár

Az infravörös (IR) távérzékelő a kivetítő tetején található. A megfelelő működés érdekében a távvezérlőt a kivetítő infravörös távérzékelőjéhez képest a merőlegestől 30 fokon belüli szögben tartsa (vízszintesen) vagy 20 fokon belüli szögben (függőlegesen). A távvezérlőnek az érzékelőtől mért távolsága nem lehet több, mint 7 méter.

Megjegyzés: Ha a távvezérlőt közvetlenül (0 fokos szögben) az infravörös érzékelőre irányítja, a távvezérlőnek az érzékelőtől mért távolsága nem lehet több, mint 10 méter.

- Ügyelni kell, hogy a távvezérlő és az infravörös érzékelő között ne legyen olyan akadály, amely elzárná az infravörös sugár útját.
- Győződjön meg arról, hogy a távvezérlő IR-jeladójára nem esik közvetlen napfény vagy fénycsőfény.
- A távvezérlőt tartsa több mint 2 méter távolságra a féncsővilágítástól, mert ellenkező esetben a távvezérlő hibásan működhet.
- Ha a távvezérlő túl közel van az inverter típusú fénycsővilágításhoz, időről időre hatástalanná válhat.
- Ha a távvezérlő és a kivetítő rendkívül közel vannak egymáshoz, a távvezérlő hatástalanná válhat.
- Ha a vászonra irányítja a távvezérlőt, a tényleges távolság kevesebb mint 7 méter a távvezérlő és a vászon között, és az IR-sugár visszaverődik a kivetítőre. A tényleges hatósugár azonban vetítővászonról függően eltérhet.

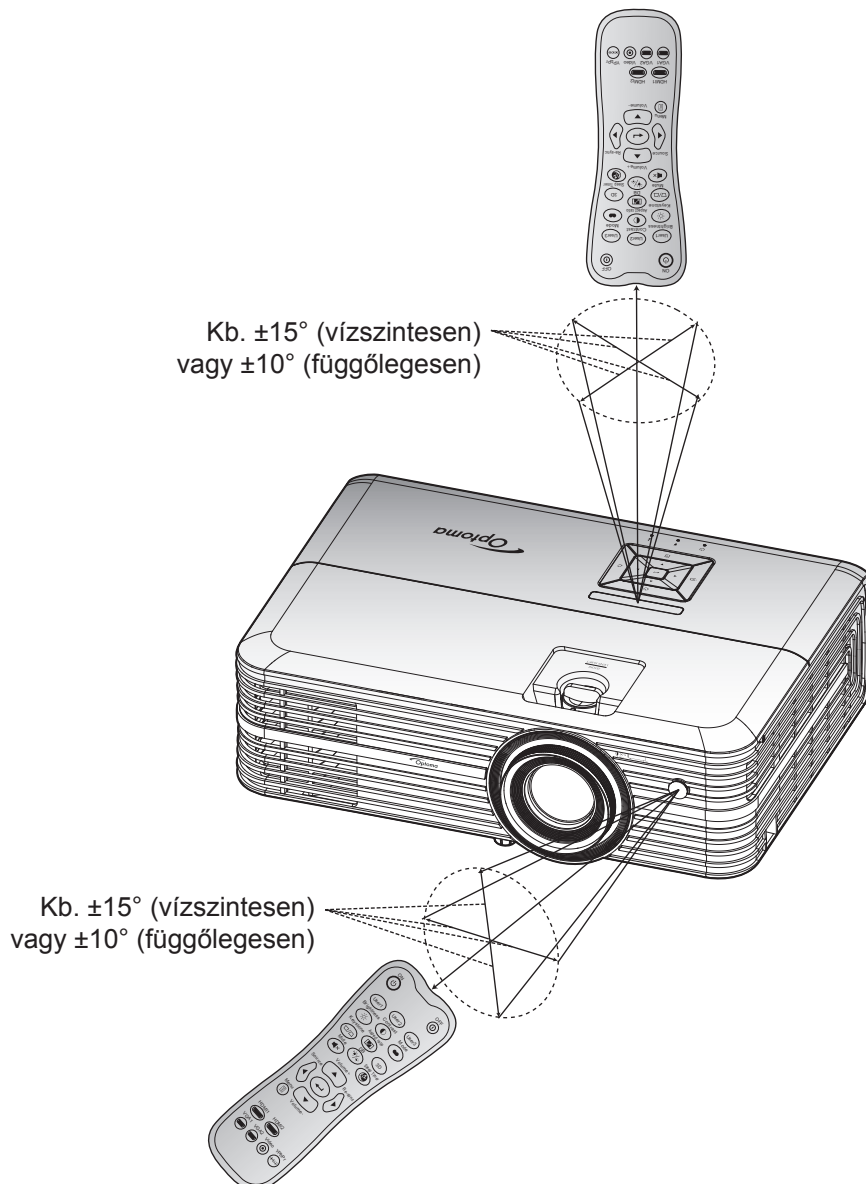

A KIVETÍTŐ HASZNÁLATA

A kivetítő be- és kikapcsolása

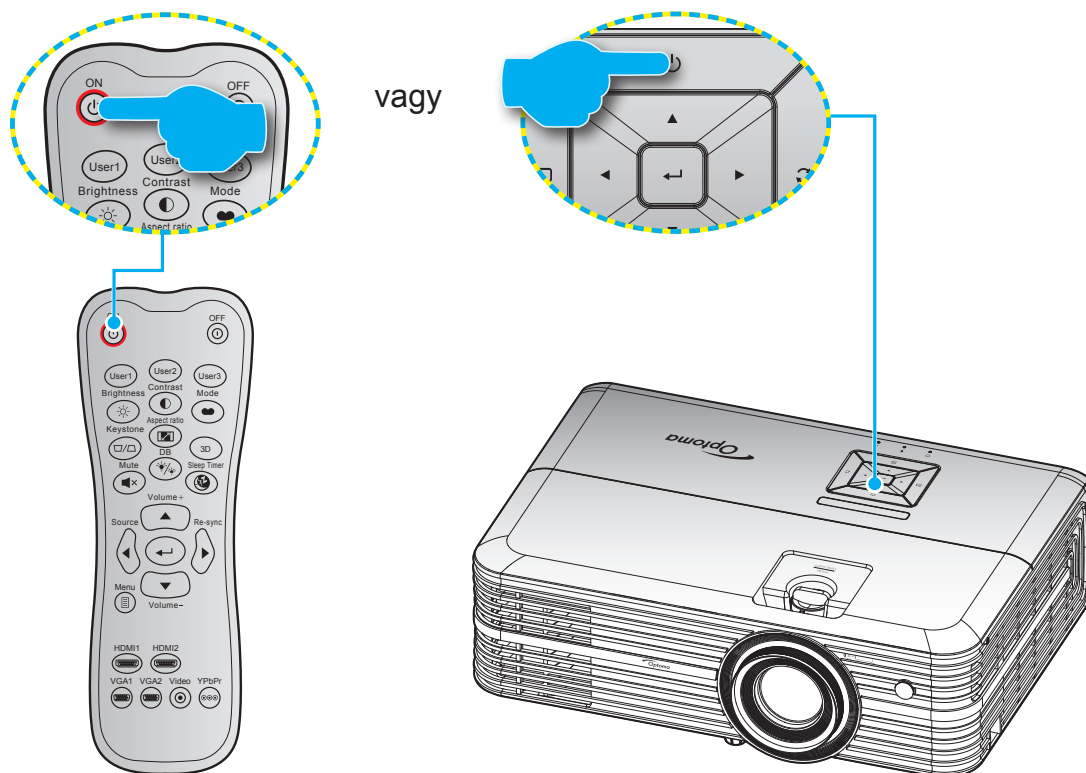

Tápfeszültség be

1. Szorosan csatlakoztassa a tápkábelt és a jelkábelt. Az On/Standby LED vörös fényre vált, ha csatlakoztatják.
2. Kapcsolja be a kivetítőt a készülék billentyűzetén vagy a távvezérlőn lévő „” gomb megnyomásával.
3. A kezdőképernyő körülbelül 10 másodperc elteltével megjelenik a képernyőn, és a bekapcsolt/készenléti állapotot jelző LED kék színnel villog.

Megjegyzés: Amikor először bekapcsolja a kivetítőt, a készülék megkéri, hogy válassza ki a kívánt nyelvet és vetítési irányt, illetve adja meg az egyéb beállításokat.

A KIVETÍTŐ HASZNÁLATA

Kikapcsolja

1. Kapcsolja ki a kivetítőt a készülék billentyűzetén lévő „⏻” gomb vagy a távvezérlőn lévő „⏻” gomb megnyomásával.
2. A következő üzenet jelenik meg:

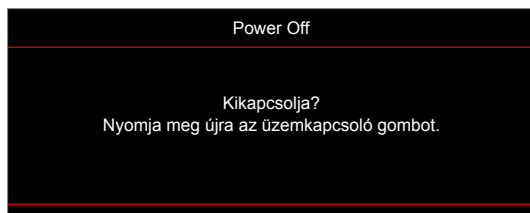

3. Nyomja meg ismét a „⏻”/„⏻” gombot a megerősítéshez. Ellenkező esetben az üzenet 15 másodperc múlva eltűnik. Amikor másodszorra megnyomja a „⏻”/„⏻” gombot, a kivetítő kikapcsol.
4. A hűtőventilátorok körülbelül 10 másodpercig tovább működnek a hűtési ciklus befejezéséig, és a Be/Készenlét LED zöld vagy kék fénnel villog. Amikor a Be/Készenlét LED folyamatos vörös színűre változik, a kivetítő készenléti üzemmódba lépett. Ha a kivetítőt újra be kívánja kapcsolni, várnia kell, amíg a hűtési ciklus befejeződik és a kivetítő készenléti állapotba lép. Miután a kivetítő készenléti üzemmódra váltott, nyomja meg újra a „⏻” gombot a kivetítő bekapcsolásához.
5. Húzza ki a kivetítő tápkábelét az elektromos csatlakozóaljzatból és a kivetítőből.

Megjegyzés: A kikapcsolási eljárást követően nem ajánlott azonnal újra bekapcsolni a kivetítőt.

A KIVETÍTŐ HASZNÁLATA

Bemeneti jelforrás választása



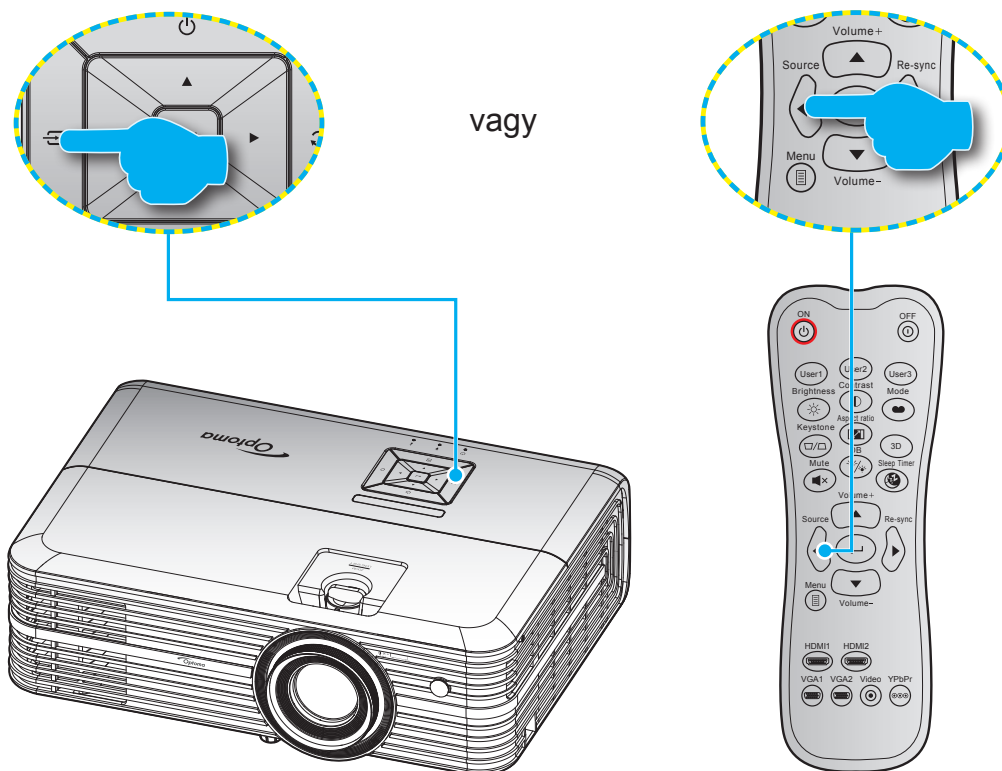





Kapcsolja be a vásznon megjelenítendő jelforrást, pl. számítógép, notebook számítógép, videolejátszó stb. A kivetítő automatikusan érzékeli a forrást. Ha egyszerre több jelforrást csatlakoztat, nyomja meg a készülék billentyűzetén lévő „Source” gombot vagy a távvezérlőn lévő **Source** (Forrás) gombot a kívánt bemenet kiválasztásához.



A KIVETÍTŐ HASZNÁLATA

Navigálás a menüben és jellemzők

A kivetítő több nyelven is elérhető, képen megjelenő beállító menüje segítségével beállíthatja a képet és megváltoztathatja a beállításokat. A kivetítő automatikusan érzékeli a forrást.

1. Az OSD-menü megnyitásához nyomja meg a  gombot a távvezérlőn vagy a kivetítő billentyűzetén.
2. Az OSD menü megjelenésekor a  gombok segítségével választhatja főmenü pontjai közül. Egy adott oldal menüételének kiválasztása közben nyomja meg a  gombot a távvezérlőn vagy a kivetítő billentyűzetén az almenübe történő belépéshez.
3. A  gombok segítségével válassza ki a kívánt elemet az almenüben, majd nyomja meg a  gombot a további beállítások megtekintéséhez. A beállításokat a  gombok megnyomásával szabályozhatja.
4. Az almenü többi beállítását a fentiek szerint módosíthatja.
5. Nyomja meg a  gombot a megerősítéshez és a főmenübe való visszatéréshez.
6. A kilépéshez nyomja meg ismét a  gombot. Az OSD menü bezáródik, és a kivetítő automatikusan menti az új beállításokat.

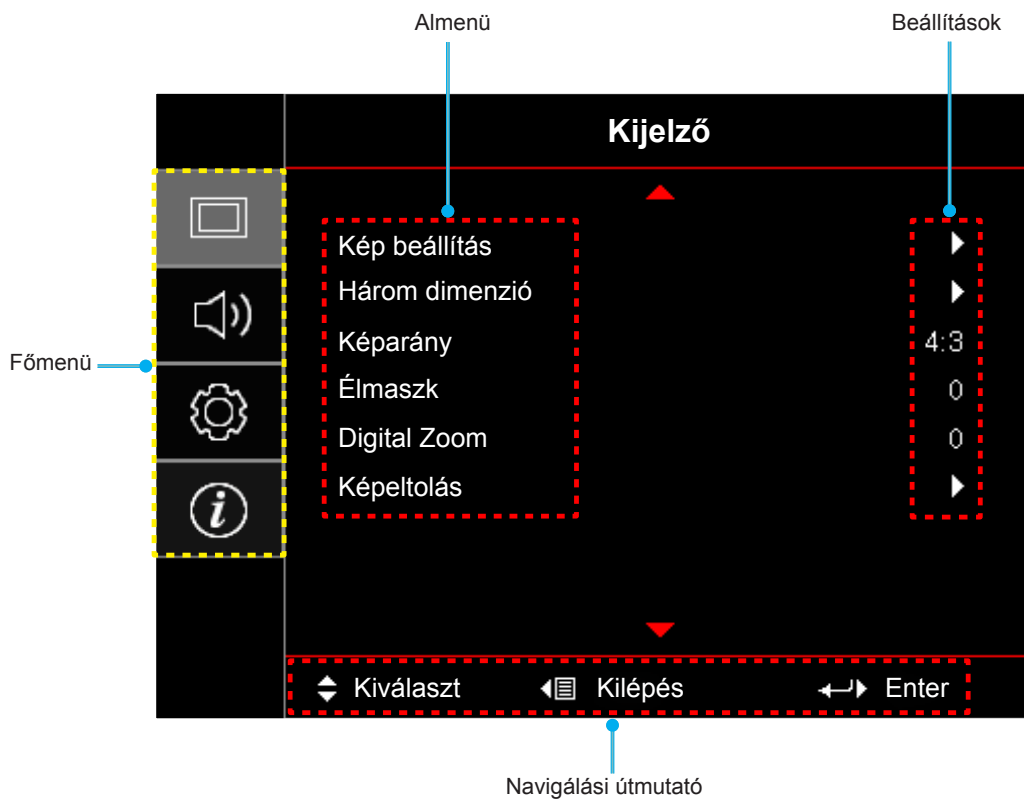

A KIVETÍTŐ HASZNÁLATA





OSD menüszerkezet

Főmenü	Almenü	Almenü 2	Almenü 3	Almenü 4	Értékek		
Kijelző	Kép beállítás	Megjelenítési mód			Mozi		
					HDR		
					HDR SIM.		
					Játék		
					Referencia		
					Világos		
					Felhasználói		
					Három dimenzió		
					ISF Day		
					ISF Night		
					ISF 3D		
		Fal szín					Ki [Alapértelmezett]
							Tábla
							Világossárga
							Világoszöld
							Világoskék
							Rózsaszín
							Szürke
		Dinamikatartomány		HDR			Ki
							Auto [Alapértelmezett]
							Világos
				HDR-kép üzemmód			Szabvány [Alapértelmezett]
							Film
							Részlet
				HDR demó mód			Ki [Alapértelmezett]
							Be
				Fényerő			-50 ~ 50
				Kontraszt			-50 ~ 50
				Élesség			1 ~ 15
				Szín			-50 ~ 50
				Árnyalat			-50 ~ 50
		Gamma [Nem 3D mód]					Film
							Videó
					Grafika		
					Szabvány(2.2)		
					1.8		
					2.0		
					2.4		
Gamma [3D mód]					Három dimenzió		

A KIVETÍTŐ HASZNÁLATA

Főmenü	Almenü	Almenü 2	Almenü 3	Almenü 4	Értékek
Kijelző	Kép beállítás	Színbeállítás	BrilliantColor™		1 ~ 10
			Színhőmérséklet		D55
					D65
					D75
					D83
					D93
					Natív
			Color Gamut		Natív
					HDTV
					Prezentáció
					Mozi
					Játék
			CMS	Szín	R [Alapértelmezett]
					G
					B
					C
					Y
					M
					W
				x offset	-50 ~ 50 [Alapértelmezett: 0]
				y offset	-50 ~ 50 [Alapértelmezett: 0]
				Fényerő	-50 ~ 50 [Alapértelmezett: 0]
				Alaphelyzet	Mégsem [Alapértelmezett]
					Igen
				Kilépés	
			RGB erősítés/ kivezélés	Vörös erősítés	-50 ~ 50
				Zöld erősítés	-50 ~ 50
				Kék erősítés	-50 ~ 50
				Vörös kivezélés	0 ~ 100
				Zöld kivezélés	0 ~ 100
				Kék kivezélés	0 ~ 100
				Alaphelyzet	Mégsem [Alapértelmezett]
					Igen
			Kilépés		
			Színtér [Nem HDMI- bemenet]		Auto [Alapértelmezett]
					RGB
					YUV
			Színtér [HDMI-bemenet]		Auto [Alapértelmezett]
					RGB(0~255)
					RGB(16~235)
					YUV

A KIVETÍTŐ HASZNÁLATA

Főmenü	Almenü	Almenü 2	Almenü 3	Almenü 4	Értékek	
Kijelző	Kép beállítás	Jel	Automatic		Ki	
					Be [Alapértelmezett]	
			Frekvencia		-50 ~ 50 (jeltől függően) [Alapértelmezett: 0]	
			Fázis		0 ~ 31 (jeltől függően) [Alapértelmezett: 0]	
			Vízszintes helyzet		-50 ~ 50 (jeltől függően) [Alapértelmezett: 0]	
			Függőleges helyzet		-50 ~ 50 (jeltől függően) [Alapértelmezett: 0]	
			Kilépés			
		UltraDetail				Ki
						1
						2
						3
		DynamicBlack				Ki [Alapértelmezett]
					Be	
	Fényerő-mód				Világos [Alapértelmezett]	
					Eco.	
	Három dimenzió	3D mód			Ki [Alapértelmezett]	
					Be	
		3D szink. ford.			Ki [Alapértelmezett]	
					Be	
	Képarány				4:3	
					16:9	
					LBX	
					Szuperszéles	
					Natív	
					Auto	
	Élmaszk				0 ~ 10 [Alapértelmezett: 0]	
	Digital Zoom				-5 ~ 25 [Alapértelmezett: 0]	
Képeltolás	Vízszintes <input type="checkbox"/>				-100 ~ 100 [Alapértelmezett: 0]	
	Függőleges <input checked="" type="checkbox"/>				-100 ~ 100 [Alapértelmezett: 0]	
Audió	Belső hangszóró				Auto [Alapértelmezett]	
					Ki	
					Be	
	Némítás				Ki [Alapértelmezett]	
					Be	
	Hangerő				0-10 [Alapértelmezett: 5]	
Beállítás	Kivetítés				Front  [Alapértelmezett]	
					Hátsó 	
					Mennyezet-felső 	
					Hátul-felső 	





A KIVETÍTŐ HASZNÁLATA

Főmenü	Almenü	Almenü 2	Almenü 3	Almenü 4	Értékek		
Beállítás	Lámpa-beállítás	Lámpa emlékeztető			Ki		
					Be [Alapértelmezett]		
		Lámpa nullázása			Mégsem [Alapértelmezett]		
					Igen		
	Szűrő beállítás	Filter Usage Hours				(csak olvasható)	
		Opcionális filter installálva				Igen	
						Nem	
		Filter Reminder				Ki	
						300hr	
						500hr [Alapértelmezett]	
						800hr	
	Filter Reset				1000hr		
					Mégsem [Alapértelmezett]		
	Táp beállítások	Auto bekapcs.				Ki [Alapértelmezett]	
						Be	
		Auto. Kikapcsolás (perc)				0 ~ 180 (5 perces lépések) [Alapértelmezett: 0]	
		Elalváskapcsoló (perc)	Mindig bekapcsolva				0 ~ 990 (30 perces lépések) [Alapértelmezett: 0]
							Nem [Alapértelmezett]
	Bekapcs. mód (Készenlét)					Igen	
	Biztonság	Biztonság				Aktív	
						Eco. [Alapértelmezett]	
		Biztonsági időzítő	Hónap				
			Nap				
	Óra						
	Jelszócsere						
	Tesztminta					Zöld rács	
						Bíborvörös rács	
						Fehér rács	
						Fehér	
						Ki	
Távvezérlő beáll. [távvezérlőtől függően]	IR funkció				Be		
					Front		
					Vissza		
					Ki		

A KIVETÍTŐ HASZNÁLATA

Főmenü	Almenü	Almenü 2	Almenü 3	Almenü 4	Értékek	
Beállítás	Távvezérlő beáll. [távvezérlőtől függően]	Felhasználói1			Tesztminta	
					CMS	
					Színhőmérséklet	
					Gamma	
					Automatikus forrás	
					Kivetítés	
					Lámpa-beállítás	
					Digital Zoom	
					MHL	
					Dinamikatartomány [Alapértelmezett]	
					DynamicBlack	
			Felhasználói2			Tesztminta
						CMS
						Színhőmérséklet
						Gamma
						Automatikus forrás
						Kivetítés
						Lámpa-beállítás
						Digital Zoom
						MHL [Alapértelmezett]
						Dinamikatartomány
						DynamicBlack
			Felhasználói3			Tesztminta
						CMS
						Színhőmérséklet
						Gamma
						Automatikus forrás
						Kivetítés
						Lámpa-beállítás
						Digital Zoom
						MHL
						Dinamikatartomány
						DynamicBlack [Alapértelmezett]
	Vetítő azonosító				00 ~ 99	
	12 V-os trigger				Be	
					Ki	

A KIVETÍTŐ HASZNÁLATA

Főmenü	Almenü	Almenü 2	Almenü 3	Almenü 4	Értékek	
Beállítás	Options	Nyelv			English [Alapértelmezett]	
					Deutsch	
					Français	
					Italiano	
					Español	
					Português	
					简体中文	
					日本語	
					한국어	
				Русский		
		Menu Settings	Menü helyzete			Felül, bal oldalon 
						Felül, jobb oldalon 
						Közép  [Alapértelmezett]
			Menü Időzítő			Alul, bal oldalon 
						Alul, Jobb oldalon 
						Ki
		Automatikus forrás				Ki
						5 mp
		Bemeneti jelforrás				10 mp [Alapértelmezett]
						Ki [Alapértelmezett]
						Be
		Intenzív hűtés				HDMI1
						HDMI2/MHL
						VGA
		Megjelenítési mód rögzítése				Ki [Alapértelmezett]
						Be
		Billentyűzet-lezárás				Ki [Alapértelmezett]
						Be
		Információ elrejtése				Ki [Alapértelmezett]
						Be
		Logo				Alapértelmezett [Alapértelmezett]
						Semleges
		Háttérszín				Nincs [Alapértelmezett]
						Kék
						Vörös
						Zöld
						Szürke
		HDMI 1 EQ				1-7 [Alapértelmezett: 4]
						1-7 [Alapértelmezett: 4]
		HDMI 2 EQ				Mégsem [Alapértelmezett]
						Igen
Alaphelyzet	Mindent alaphelyzetbe			Mégsem [Alapértelmezett]		
				Igen		

A KIVETÍTŐ HASZNÁLATA

Főmenü	Almenü	Almenü 2	Almenü 3	Almenü 4	Értékek	
Info	Szabályzó					
	Sorozatszám					
	Source					
	Felbontás				00x00	
	Refresh Rate				0,00Hz	
	Megjelenítési mód					
	Bekapcs. mód (Készenlét)					
	Fényforrás óráinak száma					
	Vetítő azonosító				00 ~ 99	
	Színmélység					
	Színformátum					
	Filter Usage Hours					
	Fényerő-mód					
	FW-verzió	Rendszer				
		MCU				

A KIVETÍTŐ HASZNÁLATA

Kijelző menü

Kép beállítás menü

Megjelenítési mód

A különböző képtípusokhoz számos gyári beállítás áll rendelkezésre.

- **Mozi:** A legjobb színeket biztosítja filmnézéshez.
- **HDR:** Dekódolja és megjeleníti a High Dynamic Range (HDR) tartalmakat a legsötétebb fekete, legvilágosabb fehér és élénk, moziszerű színek érdekében a REC.2020 színtartomány segítségével. Ez az üzemmód automatikusan aktiválódik, ha a HDR „BE” értékre van állítva (és HDR-tartalom van küldve a kivetítőre – 4K UHD Blu-ray, 1080p/4K UHD HDR-játékok, 4K UHD-videostreamelés). Amíg a HDR üzemmód aktív, nem lehet kiválasztani másik megjelenítési módot (Mozi, Referencia stb.), mivel a HDR által biztosított szín rendkívül precíz, és meghaladja a többi megjelenítési mód színteljesítményét.
- **HDR SIM.:** Javítja a nem HDR-tartalmat a szimulált nagy dinamikatarományal (HDR). Akkor válassza ezt az üzemmódot, ha javítani szeretné a gammát, a kontrasztot és a színtelítettséget a nem HDR-tartalmak esetében (720p és 1080p műsorszórás/kábeltelevízió, 1080p Blu-ray, nem HDR-játékok stb.). Ez az üzemmód KIZÁRÓLAG nem HDR-tartalommal használható.
- **Játék:** Ezt az üzemmódot a fényerő és válaszdő növeléséhez válassza videojátékok esetén.
- **Referencia:** Ezt a módot arra szánták, hogy a lehető legnagyobb hűségben reprodukálja a filmrendező eredeti szándékát. A szín, színhőmérséklet, fényerő, kontraszt és gamma beállítások mind a szabvány referenciaszintre vannak beállítva. Nyomja meg a gombot egy videó megtekintéséhez.
- **Világos:** Maximális fényerő PC bemenet esetén.
- **Felhasználói:** A felhasználói beállítások mentéséhez.
- **Három dimenzió:** A 3D effektus megtekintéséhez 3D szemüveg szükséges. Meg kell győződnie arról, hogy a PC/hordozható eszköz 120 Hz-es jelkimenettel, kvad pufferes videokártyával és telepített 3D lejátszóval rendelkezik.
- **ISF Day:** optimalizálja a képet ISF nappali móddal, hogy tökéletesen kalibrált, kiváló képet kaphasson.
- **ISF Night:** Optimalizálja a képet ISF éjszakai móddal, hogy tökéletesen kalibrált, kiváló képet kaphasson.
- **ISF 3D:** Optimalizálja a képet ISF 3D móddal, hogy tökéletesen kalibrált, kiváló képet kaphasson.

Megjegyzés: Az ISF nappali és éjszakai megtekintési módok elérését és kalibrálását illetően vegye fel a kapcsolatot a helyi kereskedővel.

Fal szín

Ezzel a funkcióval optimális képet kaphat a fal színének megfelelően. Választási lehetőségek: Ki, Tábla, Világossárga, Világoszöld, Világoskék, Rózsaszín és Szürke.

Dinamikataromány

Konfigurálja a High Dynamic Range (HDR) beállítást és annak effektusát, amikor 4K Blu-ray lejátszókról és streamelő eszközökről játszik le videót.

Megjegyzés: A HDMI1 és VGA nem támogatja a Dinamikus tartomány használatát.

➤ HDR

- **Ki:** Kikapcsolja a HDR-feldolgozást. Ha Ki értékre van állítva, a kivetítő NEM dekódolja a HDR-tartalmat.
- **Auto:** Automatikusan észleli a HDR-jelet.

➤ HDR-kép üzemmód

- **Világos:** Ezt az üzemmódot a világosabb, fokozottan telített színekhez válassza.
- **Szabvány:** Ezt az üzemmódot a természetes hatású színekhez válassza, amelyeknél a meleg és hideg tónusok egyensúlyban vannak.

A KIVETÍTŐ HASZNÁLATA

- **Film:** Ezt az üzemmódot a jobb részletezettséghez és képélességhez válassza.
- **Részlet:** Ezt az üzemmódot a jobb részletezettséghez és képélességhez válassza sötét jelenetek esetén.

► HDR demó mód

- A funkció láthatóvá teszi a nyers, feldolgozatlan kép és a HDR által feldolgozott képek közötti különbséget.

Fényerő

A kép fényerejének beállításához.

Kontraszt

A kontraszt a kép legvilágosabb és legsötétebb részei közötti különbséget adja meg.

Élesség

A kép élességét állítja be.

Szín

A videoképet a fekete-fehér és a teljesen telített színek között állítja be.

Árnyalat

A vörös és zöld színegyensúlyt állítja be.

Gamma

Gamma görbetípus beállítása. A kezdeti beállítást és finomhangolást követően hajtsa végre a Gamma beállítás lépéseit a képkimenet optimalizálásához.

- **Film:** Házi-mozihoz.
- **Videó:** Videó vagy TV jelforráshoz.
- **Grafika:** PC / Fotó jelforráshoz.
- **Szabvány(2.2):** Szabványos képbeállításhoz.
- **1.8 / 2.0 / 2.4:** Adott PC / Fotó jelforráshoz.

Megjegyzés: Ezek a beállítások csak akkor érhetők el, ha a 3D mód funkció le van tiltva. 3D módban a felhasználó kizárólag a Gamma beállításhoz választhatja ki a **Három dimenzió** opciót.

Színbeállítás

A színbeállítások konfigurálása.

- **BrilliantColor™:** Ez a beállítható elem új színfeldolgozó algoritmust és fejlesztéseket alkalmaz a nagyobb fényerő elérése érdekében amellet, hogy valóságghú, élénkebb színeket biztosít.
- **Színhőmérséklet:** Válasszon színhőmérsékletet a következők közül: D55, D65, D75, D83, D93 vagy Natív.
- **Color Gamut:** Válasszon megfelelő színtartományt a következők közül: Natív, HDTV, Prezentáció, Mozi vagy Játék.
- **CMS (Színkezelő rendszer):** Kiválaszt egy színt (R/G/B/C/M/Y) az x/y eltérésének és fényerejének beállításához.
 - Szín: A következő lehetőségek közül választhat: vörös (R), zöld (G), kék (B), ciánkék (C), sárga (Y), bíborvörös (M) és fehér (W).
 - x offset: Módosíthatja a kiválasztott szín x eltérését.
 - y offset: Módosíthatja a kiválasztott szín y eltérését.
 - Fényerő: Módosíthatja a kiválasztott szín fényerejét.
 - Alaphelyzet: Visszaállíthatja a gyári alapbeállításokra a színbeállításokat.
 - Kilépés: Kilépés a „CMS” menüből.

A KIVETÍTŐ HASZNÁLATA

- **RGB erősítés/kivezérlés:** Ez a beállítás lehetővé teszi a kép fényerejének (nyereségnek) és kontrasztjának (erősítésének) beállítását.
 - Alaphelyzet: Visszatérés a gyári alapbeállításokra RGB nyereséghez/erősítéshez.
 - Kilépés: Kilépés a „RGB erősítés/kivezérlés” menüből.
- **Szintér (csak nem HDMI bemenet esetén):** Válassza ki a megfelelő színmátrixot a következők közül: Auto, RGB vagy YUV.
- **Szintér (csak HDMI bemenet esetén):** Válassza ki a megfelelő színmátrixot a következők közül: Auto, RGB(0~255), RGB(16~235) és YUV.

Jel

A jelopciók beállításához való.

- **Automatic:** Automatikusan konfigurálja a jelet (A Frekvencia és Fázis elemek szürkék). Ha az automatikus le van tiltva, a frekvencia és fázis elemek megjelennek a kézi beállításhoz és a beállítások mentéséhez.
- **Frekvencia:** Az képernyő adatfrekvenciájának beállításával összehangolhatja a számítógép grafikus kártyájának frekvenciáját. Csak akkor használja ezt a funkciót, ha úgy tűnik, hogy a kép függőlegesen villódzik.
- **Fázis:** Ennek beállításával összehangolhatja a kijelző és a grafikus kártyája időzítését. Ha labilis vagy villódzó képet tapasztal, ezzel a funkcióval korrigálhatja.
- **Vízszintes helyzet:** A kép vízszintes helyzetének beállítására szolgál.
- **Függőleges helyzet:** A kép függőleges helyzetének beállítására szolgál.
- **Kilépés:** Kilépés a „Jel” menüből.

Megjegyzés: Ez a menü csak akkor érhető el, ha a bemeneti forrás RGB/komponens.

UltraDetail

Beállíthatja a vetített kép széleit a fokozott részletezettség érdekében.

DynamicBlack

Automatikusan beállíthatja a kép fényerejét az optimális kontraszt érdekében.

Fényerő-mód

Módosíthatja a fényerőmód-beállításokat.

- **Világos:** Válassza a „Világos” lehetőséget a fényerő növeléséhez.
- **Eco.:** Az „Eco.” lehetőséggel kiolthatja a vetítőlámpát, így csökkentheti az energiafogyasztást és növelheti a lámpa élettartamát.

Alaphelyzet

A színbeállítások gyári alapbeállításainak visszaállítása.

Három dimenzió menü

3D mód

Ezzel a lehetőséggel engedélyezheti és letilthatja a 3D mód funkciót.

3D szink. ford.

Ezzel a lehetőséggel engedélyezheti/letilthatja a 3D szink. ford. funkciót.

A KIVETÍTŐ HASZNÁLATA

Képarány menü

A vetített kép méretarányának kiválasztására való a következő lehetőségek közül:

- **4:3:** Ez a formátum 4:3 bemeneti jelforrásokhoz való.
- **16:9:** Ez a formátum 16:9 bemeneti jelforráshoz való, mint például a HDTV vagy DVD, amelyet széles képernyős televízióhoz állítottak be.
- **LBX:** Ez a formátum nem 16x9 levélszekrény forráshoz és külső 16x9 lencséhez való 2,35:1 képarányú kép megjelenítéséhez teljes felbontás mellett.
- **Szuperszéles:** Ezzel a speciális 2,0:1 képaránnyal megjelenítheti a 16:9 és 2,35:1 képarányú filmeket anélkül, hogy a kép felső és alsó részén fekete csíkok lennének láthatók.
- **Natív:** Ez a formátum az eredeti képet jeleníti meg átméretezés nélkül.
- **Auto:** A megfelelő színrendszer automatikus kiválasztása.

Megjegyzés:

- *Részletes információk az LBX módról:*
 - *Egyes Letter-Box formátumú DVD-ket nem optimalizálnak 16x9 TV-khez. Ilyen helyzetben a kép nem jelenik meg helyesen 16:9 módban. Ilyen esetben 4:3 módban próbálja nézni a DVD-t. Ha a tartalom azonban nem 4:3 arányú, 16:9 megjelenítés esetén fekete sávok veszik körül a képet. Ilyen tartalom esetében használhatja az LBX üzemmódot, hogy a képpel a lehető legjobban kitöltse a 16:9 kijelzőt.*
 - *Ha külső, anamorf lencsét használ, az LBX üzemmód lehetővé teszi olyan 2,35:1 képméretarányú tartalom (anamorf DVD-t és HDTV film jelforrást is beleértve) megtekintését is, ami támogatja az anamorf szélesvásznú megjelenítést és módosították a 16x9 arányú megjelenítéshez széles 2,35:1 kép formájában. Ilyen esetben nincsenek fekete sávok a képen. A lámpa teljesítmény és a függőleges felbontás teljesen kihasználásra kerül.*
- *A szuperszéles formátum használatához kövesse az alábbi lépéseket:*
 - a) *Állítsa a kép méretarányát 2,0:1 értékre.*
 - b) *Válassza a „Szuperszéles” formátumot.*
 - c) *Állítsa be helyesen a vetített képet a vásznon.*

4K UHD méretezési táblázat:

16:9 kép	480i/p	576i/p	720p	1080i/p	2160p
4x3	Méretezés 2880 x 2160 képpontra.				
16x9	Méretezés 3840 x 2160 képpontra.				
LBX	Jelenítse meg középen a 3840 x 1620 felbontású képet, majd méretezze át 3840 x 2160 felbontásra.				
Natív	1:1 leképezés központosított. Nem történik átméretezés; a vetített kép felbontása a bemeneti forrástól függ.				
Auto	- Ha a forrás 4:3, a képernyőtípus 2880 x 2160 képpontra lesz átméretezve. - Ha a forrás 16:9, a képernyőtípus 3840 x 2160 képpontra lesz átméretezve. - Ha a forrás 15:9, a képernyőtípus 3600 x 2160 képpontra lesz átméretezve. - Ha a forrás 16:10, a képernyőtípus 3456 x 2160 képpontra lesz átméretezve.				

A KIVETÍTŐ HASZNÁLATA

Automatikus leképezési szabály:

	Bemeneti felbontás		Auto/Méretezett	
	V-felbontás	F-felbontás	3840	2160
4:3	640	480	2880	2160
	800	600	2880	2160
	1024	768	2880	2160
	1280	1024	2880	2160
	1400	1050	2880	2160
	1600	1200	2880	2160
Széles Laptop	1280	720	3840	2160
	1280	768	3600	2160
	1280	800	3456	2160
SDTV	720	576	2700	2160
	720	480	3240	2160
HDTV	1280	720	3840	2160
	1920	1080	3840	2160

Élmaszk menü

Ezt a funkciót használva el lehet távolítani a kódolási zajt a videóbemeneti jel képének széléről.

Digital zoom menü

Használja a kép méretének növeléséhez a vetítővászonon.

Képtolás menü

A vetített kép helyzetét vízszintesen (V) vagy függőlegesen (F) eltolja.

Audió menü

Belső hangszóró

Ezzel a funkcióval be- és kikapcsolhatja a belső hangszórót.

- **Auto:** Az „Auto” kiválasztásával automatikusan kikapcsolhatja a belső hangszórót, amikor külső hangszóró van csatlakoztatva a kivetítőhöz.
- **Ki:** A „Ki” kiválasztásával kikapcsolhatja a belső hangszórót.
- **Be:** A „Be” kiválasztásával bekapcsolhatja a belső hangszórót.

Némítás

Ezt a lehetőséget a hang ideiglenes kikapcsolásához használhatja.

- **Ki:** A „Ki” kiválasztásával kikapcsolhatja a némítási funkciót.
- **Be:** A „Be” kiválasztásával bekapcsolhatja a némítási funkciót.

Megjegyzés: A „Némítás” mind a belső, mind a külső hangszóró hangerejére hatással van.

Hangerő

A hangerő beállításához.

A KIVETÍTŐ HASZNÁLATA

Beállítás menü

Kivetítés

Válassza ki a kívánt vetítési rányt az elől, hátsó, mennyezet-felső és hátul-felső lehetőségek közül.

Lámpa-beállítás menü

Lámpa emlékeztető

A lámpacsere-üzenet megjelenésekor ezzel a funkcióval jelenítheti meg, illetve rejtethi el a figyelmeztető üzenetet. Az üzenet 30 órával a lámpa javasolt cseréjének ideje előtt jelenik meg.

Lámpa nullázása

Visszaállítja a lámpa számlálóját a lámpa cseréje után.

Szűrő beállítás menü

Filter Usage Hours

Megjeleníti a szűrő eltelt idejét.

Opcionális filter installálva

A figyelmeztető üzenet beállításainak elvégzése.

- **Igen:** Figyelmeztető üzenet megjelenítése 500 óra használat után.
Megjegyzés: „Filter Usage Hours / Filter Reminder / Filter Reset” csak a „Opcionális filter installálva” elem „Igen” beállítása esetén jelenik meg.
- **Nem:** Figyelmeztető üzenet kikapcsolása.

Filter Reminder

A szűrőcsere-üzenet megjelenésekor ezzel a funkcióval jelenítheti meg, illetve rejtethi el a figyelmeztető üzenetet. Az alábbi opciók állnak rendelkezésre: 300hr, 500hr, 800hr és 1000hr.

Filter Reset

Állítsa vissza a porszűrő számlálóját miután kicserélte vagy megtisztította a porszűrőt.

Táp beállítások menü

Auto bekapcs.

Válassza az „Be” lehetőséget a közvetlen bekapcsolás mód bekapcsolásához. A kivetítő automatikusan bekapcsolódik, amikor feszültség alá helyezik anélkül, hogy megnyomnák a „Üzemkapcsoló” gombot a kivetítő billentyűzetén, illetve a távvezérlőn.

Auto. Kikapcsolás (perc)

Beállítja a visszaszámlálás időközét. A visszaszámlálás elkezdődik, amikor a kivetítő nem kap bemeneti jelet. Ezután a kivetítő automatikusan kikapcsol, amint lejár az idő (perc).

Elalváskapcsoló (perc)

Az elalváskapcsoló konfigurálása.

- **Elalváskapcsoló (perc):** Beállítja a visszaszámlálás időközét. A visszaszámlálás elkezdődik, amikor a kivetítő kap vagy nem kap bemeneti jelet. Ezután a kivetítő automatikusan kikapcsol, amint lejár az idő (perc).
Megjegyzés: Az elalvási időzítő alaphelyzetre áll, miután kikapcsolják a kivetítőt.
- **Mindig bekapcsolva:** Jelölje be a jelölőnégyzetet az elalváskapcsoló mindig bekapcsolva állapotba állításához.

A KIVETÍTŐ HASZNÁLATA

Bekapcs. mód (Készenlét)

Az üzemmód-beállítás elvégzése.

- **Aktív:** Válassza az „Aktív” lehetőséget, hogy visszatérjen normál készenléti módba.
- **Eco.:** Válassza az „Eco.” lehetőséget, hogy további energiát takarítson meg < 0,5 W értékben.

Biztonság menü

Biztonság

Engedélyezze ezt a funkciót, hogy a kivetítő használatához jelszó megadására legyen szükség.

- **Ki:** Jelölje ki az „Ki” lehetőséget, így a felhasználó jelszó-ellenőrzés nélkül is bekapcsolhatja a kivetítőt.
- **Be:** Az „Be” lehetőséggel kapcsolhatja be a kivetítő bekapcsolásakor történő biztonsági ellenőrzést.

Biztonsági időzítő

Ki lehet választani az idő (Hónap/Nap/Óra) funkciót, hogy beállítsa a kivetítő használati idejét. Ha letelik az idő, újra meg kell adnia a jelszót.

Jelszócsere

Használja a kivetítő bekapcsolására megjelenő jelszóigénylés beállítására vagy módosítására.

Tesztminta menü

Válasszon tesztábrát a zöld rács, bíborvörös rács, fehér rács és letiltott (ki) funkciók közül.

Távvezérlő beáll. menü

IR funkció

Az IR funkció beállítása.

- **Be:** Ha a „Be” lehetőséget választja, a kivetítőt a távvezérlővel kezelheti az elülső és hátsó infravörös vevőkön keresztül.
- **Front:** Ha a „Front” lehetőséget választja, a kivetítőt a távvezérlővel kezelheti az elülső infravörös vevőn keresztül.
- **Vissza:** Ha a „Vissza” lehetőséget választja, a kivetítőt a távvezérlővel kezelheti a hátsó infravörös vevőn keresztül.
- **Ki:** Válassza a „Ki” elemet, hogy a kivetítőt ne lehessen a távvezérlővel irányítani. Az „Ki” kiválasztásával használhatja a billentyűzet gombjait.

Felhasználói1/ Felhasználói2/ Felhasználói3

Hozzárendelheti az alapértelmezett funkciót a Felhasználói1, Felhasználói2 vagy Felhasználói3 beállításhoz a következők közül: Tesztminta, CMS, Színhőmérséklet, Gamma, Automatikus forrás, Kivetítés, Lámpa-beállítás, Digital Zoom, MHL, Dinamikatartomány vagy DynamicBlack.

Vetítő azonosító menü

Az azonosítót (ID) menü segítségével lehet beállítani (tartomány: 0–99), így a felhasználó az egyes kivetítőket RS232 parancsokkal vezérelheti.

A KIVETÍTŐ HASZNÁLATA

12 V-os trigger menü

Ezt az elemet a trigger engedélyezéséhez vagy letiltásához használhatja.

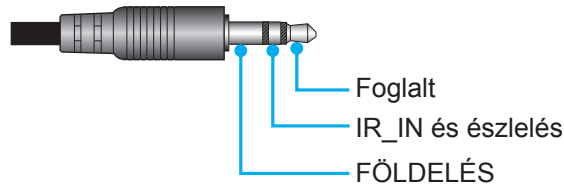

- **Be:** A trigger engedélyezéséhez válassza a „Be” lehetőséget.
- **Ki:** A trigger letiltásához válassza az „Ki” lehetőséget.

Options menü

Nyelv

A többnyelvű képernyőmenühöz a következő nyelvek közül választhat: angol, német, francia, olasz, spanyol, portugál, egyszerűsített kínai, japán, koreai és orosz.

Menu Settings

Beállíthatja a menü helyzetét a képen és konfigurálhatja a menü időtűllépését.

- **Menü helyzete:** Válassza ki a menü helyzetét a képen.
- **Menü Időzítő:** Álltsa be, hogy meddig maradjon látható az OSD menü a képen.

Automatikus forrás

Válassza ezt a lehetőséget, hogy a kivetítő automatikusan megkeresse az elérhető bemeneti jelforrást.

Bemeneti jelforrás

Kiválaszthatja a bemeneti forrást a következők közül: HDMI1, HDMI2/MHL és VGA.

Intenzív hűtés

Ha kiválasztják az „Be” lehetőséget, a ventilátorok gyorsabban forognak. Ez a funkció nagy tengerszint feletti magasság esetén hasznos, ahol ritkább a levegő.

Megjelenítési mód rögzítése

Válassza az „Be” vagy „Ki” elemet a megjelenítési mód beállításainak lezárásához, illetve kioldásához.

Billentyűzet-lezárás

Ha a billentyűzár funkció beállítása „Be”, a billentyűzet zárolva lesz. A kivetítő azonban a távvezérlő segítségével továbbra is használható marad. Az „Ki” kiválasztásával ismét használhatja a billentyűzetet.

Információ elrejtése

Engedélyezze ezt a funkciót a tájékoztató üzenet elrejtéséhez.

- **Ki:** A „Keresés” üzenet felfedéséhez válassza az „Ki” lehetőséget.
- **Be:** Az információs üzenetek elrejtéséhez válassza az „Be” lehetőséget.

Logo

Ezzel a funkcióval választhatja ki a kívánt kezdőképernyőt. Ha módosított egy beállítást, az új beállítás akkor lép életbe, ha legközelebb bekapcsolják a kivetítőt.

- **Alapértelmezett:** Az alapértelmezett induló kép.
- **Semleges:** Nem jelenik meg logó az induló képen.

Háttérszín

Ezzel a funkcióval kék, vörös, zöld vagy szürke színt jeleníthet meg, vagy üres háttérrel, ha nincs elérhető jel.

A KIVETÍTŐ HASZNÁLATA

HDMI 1 EQ

Beállíthatja a HDMI-port EQ értékét a HDMI1-hez.

HDMI 2 EQ

Beállíthatja a HDMI-port EQ értékét a HDMI2/MHL-hez.

Megjegyzés:

- *A HDMI EQ kielemezi a jeladatokat, és megszünteti a jelvesztés miatt bekövetkező torzítást, ha hosszú HDMI-kábeleket használ. A HDMI-vevőegység szintén tartalmaz egy időzítés-beállító áramkört, amely megszünteti a szakadozást, és visszaállítja a HDMI-jelet az optimális átviteli szintekre.*
- *A 3840x2160, 60Hz esetén ajánlott 5 méteren belül használni a HDMI-kábelt.*
- *A 3840x2160, 30Hz/25Hz/24Hz esetén ajánlott 15 méteren belül használni a HDMI-kábelt.*

Alaphelyzet menü

OSD alaphelyzet

Az OSD menübeállításokat a gyári alapértékekre állítja vissza.

Mindent alaphelyzetbe

Minden beállítás visszaállítása gyári alapértékekre.

Info menü

Megtekintheti a kivetítő alábbi adatait:

- Szabályzó
- Sorozatszám
- Source
- Felbontás
- Refresh Rate
- Megjelenítési mód
- Bekapcs. mód (Készenlét)
- Fényforrás óráinak száma
- Vetítő azonosító
- Színmélység
- Színformátum
- Filter Usage Hours
- Fényerő-mód
- FW-verzió

KARBANTARTÁS

Lámpacsere

A kivetítő automatikusan érzékeli a lámpa élettartamát. Amikor a lámpa élettartamának vége felé közeledik, megjelenik egy figyelmeztető üzenet a vásznon.

Amikor ezt az üzenetet látja, vegye fel a kapcsolatot a helyi viszonteladóval vagy szakszervizzel, hogy minél előbb kicserélhesse a lámpát. A lámpa kicserélése előtt legalább 30 percig hagyja hűlni a kivetítőt.



Figyelmeztetés: Ha a készüléket a mennyezetre szerelték, óvatosan járjon el, amikor kinyitja a lámpa fedelét. Tanácsos védőszemüveget viselni, ha mennyezetre szerelt készülékben cseréli ki a lámpát. Elővigyázatossággal járjon el, nehogy laza tárgyak kiessenek a kivetítőből.



Figyelmeztetés: A lámpa háza forró! Hagyja lehűlni, mielőtt kicserélné a lámpát!



Figyelmeztetés: A személyi sérülés elkerülése érdekében ne ejtse el a lámpaegységet és ne érintse meg az izzó buráját. Az izzó összetörhet, és személyi sérülést okozhat, ha elejtik.

KARBANTARTÁS

Lámpacsere (folytatás)

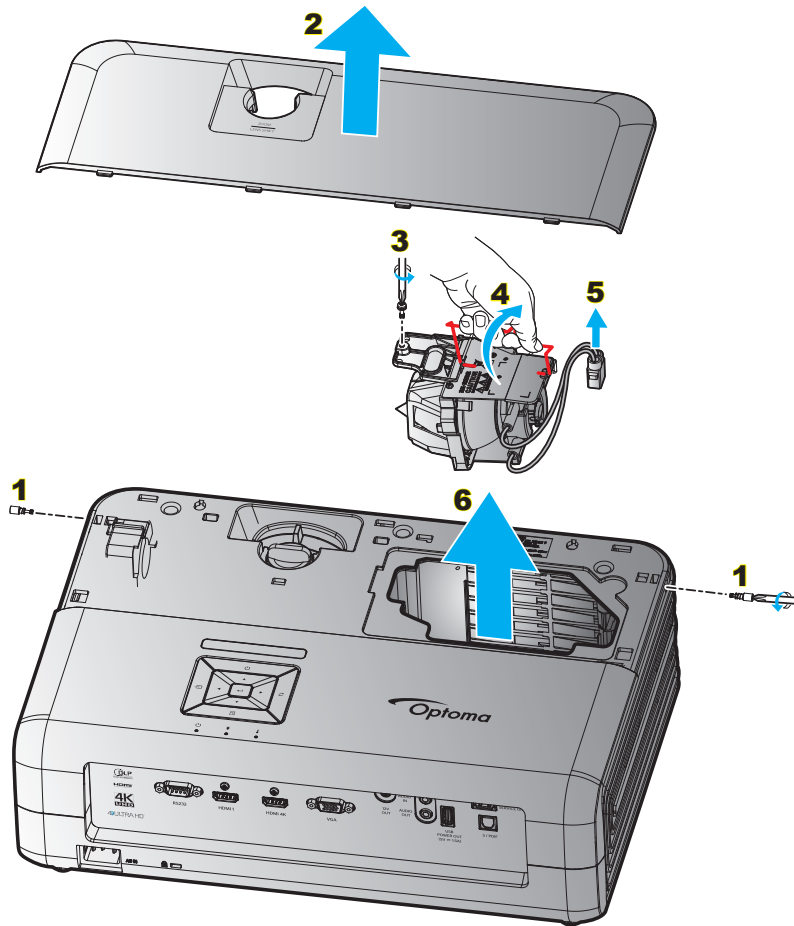

Eljárás:

1. Kapcsolja ki a kivetítő tápfeszültségét a kivetítő billentyűzetén lévő „ P ” gomb vagy a távvezérlőn lévő „ P ” gomb megnyomásával.
2. Várjon 30 percet, amíg a kivetítő kihűl.
3. Húzza ki a tápkábelt.
4. Távolítsa el a felső fedelet rögzítő két csavart. **1**
5. Távolítsa el a felső fedelet. **2**
6. Távolítsa el a lámpamodult rögzítő csavart. **3**
7. Tolja fel a lámpa karját. **4**
8. Távolítsa el a lámpa vezetékét. **5**
9. Óvatosan húzza ki a lámpaegységet. **6**
10. A lámpaegység visszaszereléséhez végezze el az előző lépéseket fordított sorrendben.
11. Kapcsolja be a kivetítőt és nullázza a lámpa számlálóját.
12. Lámpa nullázása: (i) Nyomja meg a „Menu” gombot → (ii) Válassza ki a „Beállítás” elemet → (iii) Válassza ki a „Lámpa-beállítás” lehetőséget → (iv) Válassza ki a „Lámpa nullázása” elemet → (v) Válassza ki a „Igen” elemet.

Megjegyzés:

- A kivetítő nem kapcsolható be mindaddig, amíg a lámpa fedelét vissza nem helyezik a kivetítőre.
- Ne érintse meg a lámpa üvegből készült részeit. A kézzel rátapadó zsírtól a lámpa összetörhet. Puha, száraz kendővel tisztítsa meg a lámpaegységet, ha véletlenül hozzáérnek.

KARBANTARTÁS

A porszűrő beszerelése és tisztítása

A porszűrő beszerelése

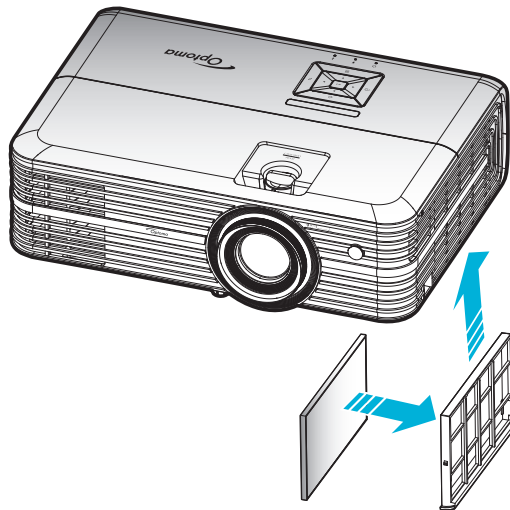

Megjegyzés: A porszűrők csak azon térségekben szükségesek/mellékeltek, ahol túlzott pormennyiség fordul elő.

A porszűrő tisztítása

A porszűrő tisztítását háromhavonta javasoljuk elvégezni. Ha a környezet különösen poros, tisztítsa gyakrabban.

Eljárás:

1. Kapcsolja ki a kivetítő tápfeszültségét a kivetítő billentyűzetén lévő „⏻” gomb vagy a távvezérlőn lévő „⏻” gomb megnyomásával.
2. Húzza ki a tápkábelt.
3. Húzza lefelé a porszűrő rekeszét, és vegye ki a kivetítő aljánál. **1**
4. Óvatosan távolítsa el a légszűrőt. Ezután tisztítsa meg vagy cserélje ki a porszűrőt. **2**
5. A porszűrő visszahelyezéséhez végezze el az előző lépéseket fordított sorrendben.

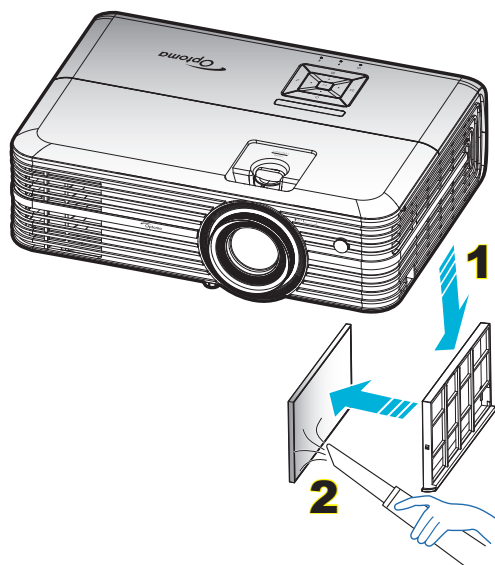

TOVÁBBI INFORMÁCIÓ

Kompatibilis felbontások

Digitális (HDMI 1.4)

Natív felbontás: 1920 x 1080, 60Hz

Megállapított időzítés	Szabványos időzítés	Leíró időzítés	Támogatott videó mód	Részletes időzítés
720 x 400, 70Hz	1280 x 720, 60Hz	1920 x 1080, 60Hz (alapértelmezett)	720 x 480i, 60Hz, 16:9	1920 x 1080p, 60Hz
640 x 480, 60Hz	1280 x 800, 60Hz		720 x 480p, 60Hz, 4:3	
640 x 480, 67Hz	1280 x 1024, 60Hz		720 x 480p, 60Hz, 16:9	
640 x 480, 72Hz	1920 x 1200, 60Hz (csökkentett)		720 x 576i, 50Hz, 16:9	
640 x 480, 75Hz	1366 x 768, 60Hz		720 x 576p, 50Hz, 4:3	
800 x 600, 56Hz			720 x 576p, 50Hz, 16:9	
800 x 600, 60Hz			1280 x 720p, 60Hz, 16:9	
800 x 600, 72Hz			1280 x 720p, 50Hz, 16:9	
800 x 600, 75Hz			1920 x 1080i, 60Hz, 16:9	
832 x 624, 75Hz			1920 x 1080i, 50Hz, 16:9	
1024 x 768, 60Hz			1920 x 1080p, 60Hz, 16:9	
1024 x 768, 70Hz			1920 x 1080p, 50Hz, 16:9	
1024 x 768, 75Hz			1920 x 1080p, 24Hz, 16:9	
1280 x 1024, 75Hz			3840 x 2160, 24Hz	
1152 x 870, 75Hz			3840 x 2160, 25Hz	
			3840 x 2160, 30Hz	
			4096 x 2160, 24Hz	

Digitális (HDMI 2.0)

Natív felbontás: 1920 x 1080, 60Hz

B0/Megállapított időzítés	B0/Szabvány időzítés	B1/Videó mód	B1/Részletes időzítés
720 x 400, 70Hz	1280 x 720, 60Hz	720 x 480i, 60Hz, 16:9	1920 x 1080p, 60Hz
640 x 480, 60Hz	1280 x 800, 60Hz	720 x 480p, 60Hz, 4:3	
640 x 480, 67Hz	1280 x 1024, 60Hz	720 x 480p, 60Hz, 16:9	
640 x 480, 72Hz	1920 x 1200, 60Hz (csökkentett)	720 x 576i, 50Hz, 16:9	
640 x 480, 75Hz	1366 x 768, 60Hz	720 x 576p, 50Hz, 4:3	
800 x 600, 56Hz		720 x 576p, 50Hz, 16:9	
800 x 600, 60Hz		1280 x 720p, 60Hz, 16:9	
800 x 600, 72Hz		1280 x 720p, 50Hz, 16:9	
800 x 600, 75Hz		1920 x 1080i, 60Hz, 16:9	
832 x 624, 75Hz		1920 x 1080i, 50Hz, 16:9	
1024 x 768, 60Hz		1920 x 1080p, 60Hz, 16:9	
1024 x 768, 70Hz		1920 x 1080p, 50Hz, 16:9	
1024 x 768, 75Hz		1920 x 1080p, 24Hz, 16:9	
1280 x 1024, 75Hz		3840 x 2160, 24Hz	
1152 x 870, 75Hz		3840 x 2160, 25Hz	
		3840 x 2160, 30Hz	
		3840 x 2160, 50Hz	
		3840 x 2160, 60Hz	
		4096 x 2160, 24Hz	
		4096 x 2160, 25Hz	

TOVÁBBI INFORMÁCIÓ

B0/Megállapított időzítés	B0/Szabvány időzítés	B1/Videó mód	B1/Részletes időzítés
		4096 x 2160, 30Hz	
		4096 x 2160, 50Hz	
		4096 x 2160, 60Hz	

Megjegyzés: 1920 x 1080, 50Hz támogatása

Analóg

Natív felbontás: 1920 x 1080, 60Hz

B0/Megállapított időzítés	B0/Szabvány időzítés	B0/Részletes időzítés	B1/Részletes időzítés
720 x 400, 70Hz	1280 x 720, 60Hz	1920 x 1080, 60 Hz (alapértelmezett)	1366 x 768, 60Hz
640 x 480, 60Hz	1280 x 800, 60Hz		
640 x 480, 67Hz	1280 x 1024, 60Hz		
640 x 480, 72Hz	1400 x 1050, 60Hz		
640 x 480, 75Hz	1600 x 1200, 60Hz		
800 x 600, 56Hz			
800 x 600, 60Hz			
800 x 600, 72Hz			
800 x 600, 75Hz			
832 x 624, 75Hz			
1024 x 768, 60Hz			
1024 x 768, 70Hz			
1024 x 768, 75Hz			
1280 x 1024, 75Hz			
1152 x 870, 75Hz			

Megjegyzés: 1920 x 1080, 50Hz támogatása

TOVÁBBI INFORMÁCIÓ

Képméret és vetítési távolság

16:9 képernyő átlójának hosszúsága (hüvelyk)	Vetítőképernyő mérete (Sz x Ma)				Vetítési távolság (D)				Eltérés (HD)	
	(m)		(hüvelyk)		(m)		(láb)		(m)	(láb)
	Szélesség	Magasság	Szélesség	Magasság	Nagy látószög	Tele	Nagy látószög	Tele		
30	0,66	0,37	25,97	14,61	-	1,05	-	3,44	0,02	0,07
40	0,89	0,50	34,86	19,61	1,07	1,41	3,51	4,62	0,03	0,09
60	1,33	0,75	52,29	29,42	1,61	2,11	5,27	6,93	0,04	0,13
70	1,55	0,87	61,01	34,32	1,88	2,46	6,15	8,08	0,05	0,16
80	1,77	1,00	69,73	39,22	2,14	2,82	7,03	9,23	0,05	0,18
90	1,99	1,12	78,44	44,12	2,41	3,17	7,91	10,39	0,06	0,20
100	2,21	1,25	87,16	49,03	2,68	3,52	8,78	11,54	0,07	0,22
120	2,66	1,49	104,59	58,83	3,21	4,22	10,54	13,85	0,08	0,27
150	3,32	1,87	130,74	73,54	4,02	5,28	13,18	17,31	0,10	0,34
180	3,98	2,24	156,88	88,25	4,82	6,34	15,81	20,78	0,12	0,40
200	4,43	2,49	174,32	98,05	5,36	7,04	17,57	23,08	0,14	0,45
250	5,53	3,11	217,89	122,57	6,70	8,80	21,96	28,85	0,17	0,56
300,6	6,65	3,74	262,00	147,37	8,05	-	26,40	-	0,21	0,68

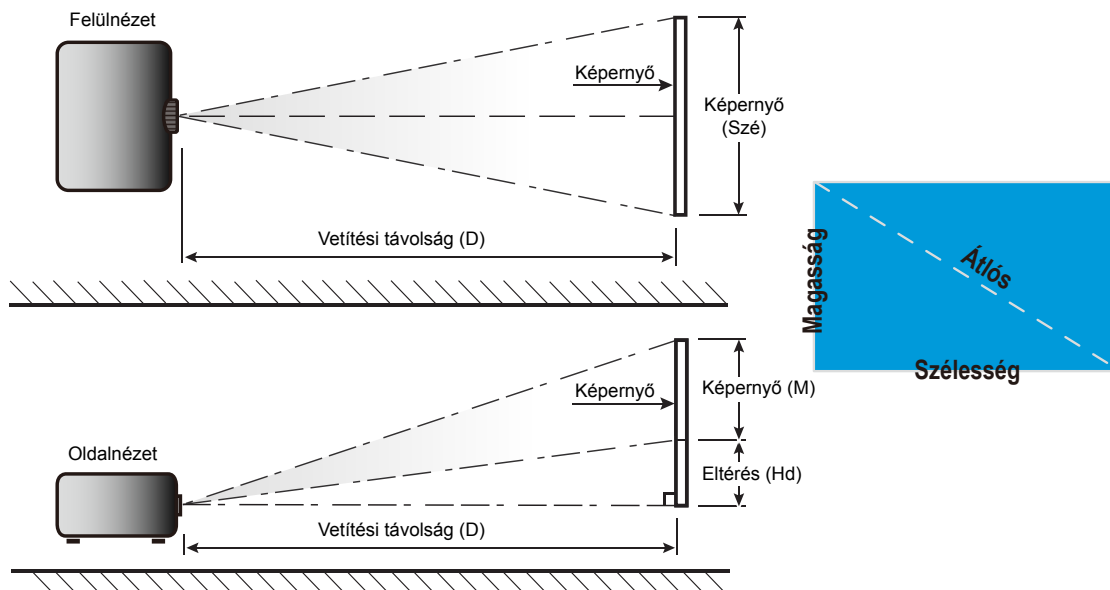

TOVÁBBI INFORMÁCIÓ

A kivetítő méretei és a mennyezeti tartó felszerelése

1. A kivetítő sérülésének elkerülése érdekében kérjük, használja az Optoma által ajánlott szerelőkészletet a felszereléshez.
2. Amennyiben harmadik fél által forgalmazott mennyezetre szerelő készletet kíván használni, győződjön meg arról, hogy a kivetítőt tartó konzol rögzítésére szolgáló csavarok megfelelnek az alábbi előírásokkal:
 - Csavar típusa: M4*3
 - Minimális csavar hosszúság: 10 mm

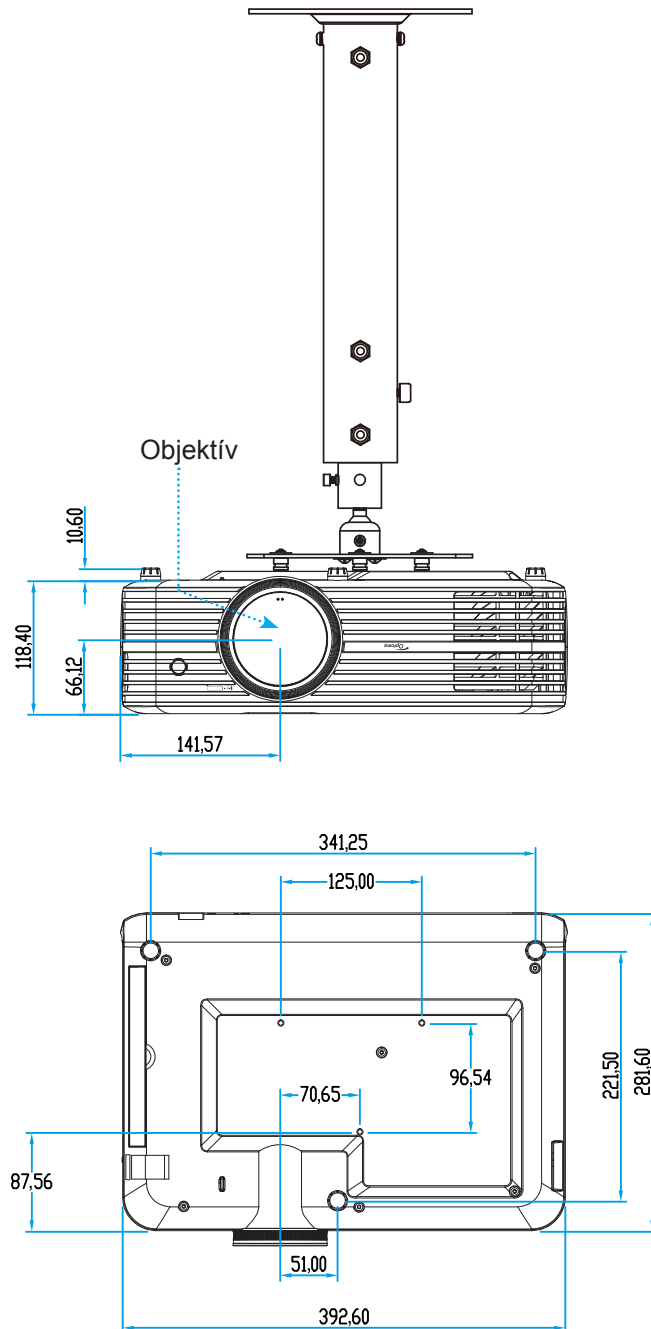

Megjegyzés: Jegyezze meg, hogy a helytelen telepítés miatti sérülés érvényteleníti a garanciát.



Figyelmeztetés:

- Ha más gyártótól vásárol mennyezetre szerelő konzolt, megfelelő méretű csavarokat használjon a kivetítő rögzítéséhez. A szerelőlemez vastagságától függően a csavar mérete eltérő lehet.
- Győződjön meg arról, hogy a mennyezet és a kivetítő alja között legalább 10 cm távolság van.
- A kivetítőt ne telepítse hőforrás közelében.





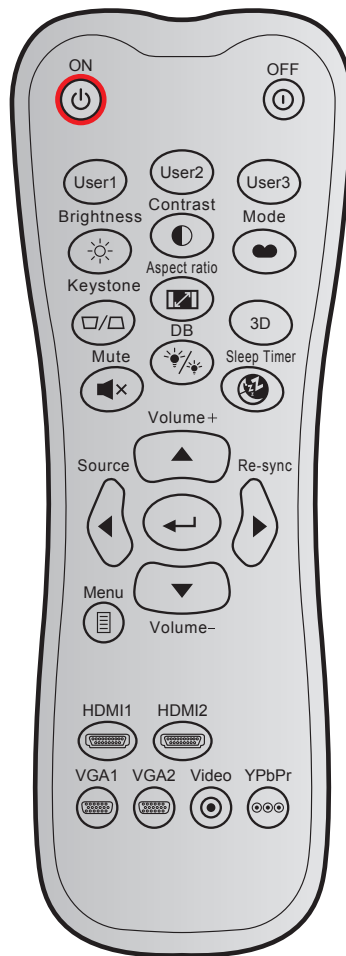











TOVÁBBI INFORMÁCIÓ

Infravörös távvezérlő-kódok



Billentyű	NEC formátum	Ügyfélkód		Billentyűkód		Leírás	
		1. bájtt	2. bájtt	3. bájtt	4. bájtt		
Bekapcsolás		1. formátum	32	CD	02	FD	Nyomja meg a kivetítő bekapcsolásához.
Kikapcsolja		1. formátum	32	CD	2E	D1	Nyomja meg a kivetítő kikapcsoláshoz.
Felhasználói1		1. formátum	32	CD	36	C9	Felhasználó által definiált billentyűk.
Felhasználói2		1. formátum	32	CD	65	9A	
Felhasználói3		1. formátum	32	CD	66	99	
Fényerő		1. formátum	32	CD	41	BE	A kép fényerejének beállításához.
Kontraszt		1. formátum	32	CD	42	BD	A kép legvilágosabb és legsötétebb részei közötti különbséget lehet szabályozni.
Megjelenítési mód		1. formátum	32	CD	05	FA	Válasszon megjelenítési módot a különféle alkalmazásokhoz optimalizált beállítások alkalmazásához.
Trapézkorrekció		1. formátum	32	CD	07	F8	Nyomja meg a gombot a kivetítő megdöntése által okozott képtorzítás kioltásához.
Képarány		1. formátum	32	CD	64	9B	Nyomja meg a megjelenített kép arányának módosításához.

TOVÁBBI INFORMÁCIÓ

Billentyű		NEC formátum	Ügyfélkód		Billentyűkód		Leírás
			1. bájtt	2. bájtt	3. bájtt	4. bájtt	
Három dimenzió		1. formátum	32	CD	89	76	Nyomja meg a 3D mód funkció engedélyezéséhez és letiltásához.
Némítás		1. formátum	32	CD	52	AD	Ideiglenesen ki-/bekapcsolja a hangot.
DB (Dynamic Black)		1. formátum	32	CD	44	BB	Automatikusan beállítja a kép fényerőt úgy, hogy a kontrasztja a legjobb legyen.
Elalváskapcsoló		1. formátum	32	CD	63	9C	Beállítja a visszaszámlálás időközét.
Hangerő +		2. formátum	32	CD	11	EE	Állítsa át a hangerő növeléséhez.
		2. formátum	32	CD	11	EE	A ▲, ◀, ▶, ▼ segítségével választhat az elemek között, illetve javíthat a kiválasztottakon.
		2. formátum	32	CD	10	EF	
		2. formátum	32	CD	12	ED	
		2. formátum	32	CD	14	EB	
Source		2. formátum	32	CD	10	EF	Nyomja meg a „Source” gombot a bemeneti jelforrás kiválasztásához.
Enter gomb		1. formátum	32	CD	0F	F0	Megerősíti a választást.
Újraszinkr.		2. formátum	32	CD	12	ED	A kivetítőt automatikusan a bemeneti jelforráshoz hangolja.
Hangerő -		2. formátum	32	CD	14	EB	Állítsa át a hangerő csökkentéséhez.
Menü		1. formátum	32	CD	0E	F1	A kivetítő képernyőmenüinek megjelenítése vagy bezárása.
HDMI1		1. formátum	32	CD	16	E9	Nyomja meg a „HDM1” gombot a HDMI 1 forrás kiválasztásához.
HDMI2		1. formátum	32	CD	30	CF	Nyomja meg a „HDM2” gombot a HDMI 2 forrás kiválasztásához.
VGA1		1. formátum	32	CD	1B	E4	Nyomja meg a „VGA1” gombot a VGA forrás kiválasztásához.
VGA2		1. formátum	32	CD	1E	E1	Nincs funkció
Videó		1. formátum	32	CD	1C	E3	Nincs funkció
YPbPr		1. formátum	32	CD	17	E8	Nincs funkció

TOVÁBBI INFORMÁCIÓ

Hibaelhárítás

Ha problémát tapasztal a kivetítővel kapcsolatban, forduljon az alábbi hibaelhárítási útmutatóhoz. Ha a probléma továbbra is fennmarad, vegye fel a kapcsolatot viszonteladójával vagy a helyi szervizközponttal.

Képproblémák



A kép nem jelenik meg

- Ellenőrizze, hogy az összes kábel és tápcsatlakozó megfelelően és biztonságosan rögzül-e, az „Üzembe helyezés” szakaszban írottak szerint.
- Ellenőrizze, hogy a tűk és csatlakozók nem hajlottak vagy törtek el.
- Ellenőrizze a vetítőlámpa megfelelő beszereltségét. Lásd a „Lámpacsere” című fejezetet a következő oldalakon: 38-39.
- Győződjön meg arról, hogy a „Némítás” funkció nincs bekapcsolva.



A kép nem éles

- Állítson a vetítőlencse fókuszgyűrűjén. Lásd: 16. oldal.
- Győződjön meg arról, hogy a vetítévásznon távolsága a tartományon belül van. (Lásd a következő oldalt: 43).



A kép megnyúlik, amikor 16:9 képarányú DVD filmet játszik le

- Ha a anamorf vagy 16:9 képformátumú DVD filmet játszik le, a kivetítő a képet a legjobb minőségben 16:9 beállításban jeleníti meg.
- Ha Letterbox (LBX) képformátumú DVD-filmet játszik le, módosítsa a formátumot Letterbox (LBX) beállításra a kivetítő OSD menüjében.
- Ha 4:3 képformátumú DVD filmet játszik le, módosítsa a formátumot 4:3 beállításra a kivetítő OSD menüjében.
- Állítsa a megjelenítési formátumot 16:9 (széles) képméretarányra a DVD-lejátszón.



A kép túl kicsi vagy túl nagy

- Állítson a kivetítő tetején lévő nagyítás karon.
- Helyezze a kivetítőt a vászonhoz közelebbre vagy messzebbre.
- Nyomja meg a „Menü” gombot a kivetítő kezelőpanelén, lépjen a „Kijelző-->Képarány” menübe. Zvolte jiná nastavení.



A kép oldalai ferdék.:

- Ha lehetséges, helyezze át a kivetítőt úgy, hogy a vetítévásznon közepe felé nézzen és annak alsó széle alatt legyen.



A kép fordított

- Válassza a „Beállítás-->Kivetítés” elemet az OSD menüben, és állítsa be a vetítési irányt.





Homályos dupla kép

- Győződjön meg arról, hogy a „Megjelenítési mód” beállítása nem 3D, hogy a normál 2D kép ne homályos dupla képként jelenjen meg.

TOVÁBBI INFORMÁCIÓ

Egyéb problémák

-  *A kivetítő nem reagál semmilyen kezelőszervre*
- Ha lehetséges, kapcsolja ki a kivetítőt, majd húzza ki a tápkábelt, és várjon legalább 20 másodpercig, míg újra nem csatlakoztatja.
-  *A lámpa kiég, vagy pukkanó hangot ad ki*
- Amint a lámpa eléri élettartama végét, kiég és hangos pukkanó hangot adhat ki. Ha ez történik, a kivetítő addig nem kapcsolódik be, amíg ki nem cserélik a lámpamodult. A lámpa cseréjéhez kövesse a „Lámpa cseréje” című részben található eljárásokat a következő oldalakon: 38-39.

Távvezérlő problémák

-  *Ha a távvezérlő nem működik*
- Ellenőrizze, hogy a távvezérlő működési szöge a kivetítő infravörös vevőjéhez viszonyítva max. $\pm 15^\circ$ (vízszintesen), illetve max. $\pm 10^\circ$ (függőlegesen).
 - Győződjön meg arról, hogy a kivetítő és a távirányító között nincs semmiféle akadály. A kivetítőtől 7 méteren belül legyen.
 - Győződjön meg arról, hogy helyesen helyezték be az elemeket.
 - Cserélje ki a lemerült elemeket.

TOVÁBBI INFORMÁCIÓ

Figyelmeztető jelzések

Ha a figyelmeztető lámpák (lásd alább) bekapcsolódnak vagy villognak, a kivetítő automatikusan kikapcsol:

- Ha a „LÁMPA” LED folyamatos vörös színnel világít és a „Be/Készenlét” jelzőfény vörösen villog.
- Ha a „HŐMÉRSÉKLET” LED folyamatos vörös színnel világít és a „Be/Készenlét” jelzőfény vörösen villog. Ez azt jelzi, hogy a kivetítő túlmelegedett. Normális esetben a kivetítőt lehűlés után újra be lehet kapcsolni.
- Ha a „HŐMÉRSÉKLET” LED vörös színnel villog és a „Be/Készenlét” jelzőfény vörösen villog.

Húzza ki a tápkábelt, várjon 30 másodpercig és próbálkozzon újra. Ha a figyelmeztető fény újra kigyullad vagy villog, segítségért vegye fel a kapcsolatot a legközelebbi szervizzel.

LED fény jelentése

Message	Bekapcsolás/Készenlét LED		Hőmérsékletjelző LED	Lámpa LED
	(Vörös)	(Kék)	(Vörös)	(Vörös)
Készenléti állapot (Hálózati tápkábel bemenet)	Folyamatosan világít			
Bekapcsolt állapot (Bemelegedés)		Villog (0,5 mp ki / 0,5 mp be)		
Zapnuto a lámpa svítí		Folyamatosan világít		
Kikapcsolás (hűtés)		Villog (0,5 másodpercig ki / 0,5 másodpercig be) Visszatér folyamatos vörös fényre, amikor a hűtőventilátor kikapcsolódik.		
Hiba (Lámpahiba)	Villog			Folyamatosan világít
Hiba (Hibás ventilátor)	Villog		Villog	
Hiba (Magas hőmérs.)	Villog		Folyamatosan világít	
Készenléti állapot (Beégetés mód)		Villog		
Beégetés (Melegedés)		Villog		
Beégetés (Hűtés)		Villog		
Beégetés (a lámpa világít)		Villog (3 másodpercig be / 1 másodpercig ki)		
Beégetés (a lámpa nem világít)		Villog (1 másodpercig be / 3 másodpercig ki)		

TOVÁBBI INFORMÁCIÓ

- Kikapcsolás:

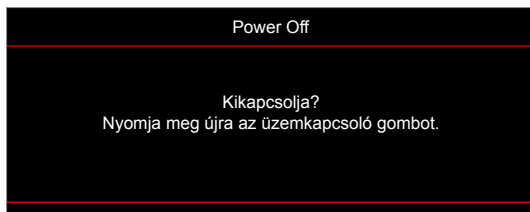

- Hőmérséklet-figyelmeztetés:

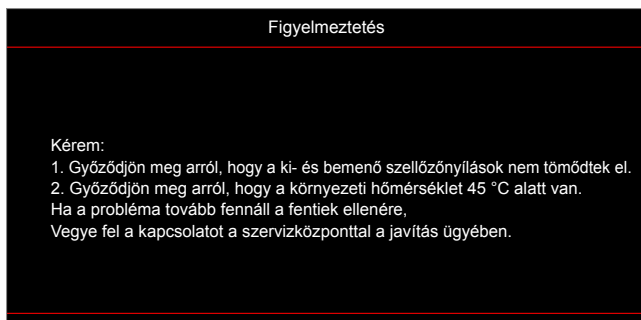

- Lámpa-figyelmeztetés:

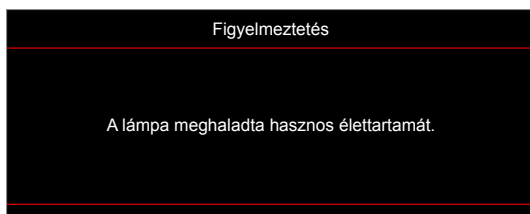

- A ventilátor meghibásodott:

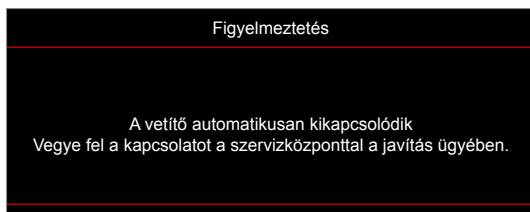

- Megjelenítési tartományon kívül:

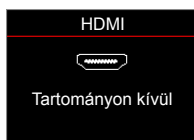

- Kikapcsolási figyelmeztetés:

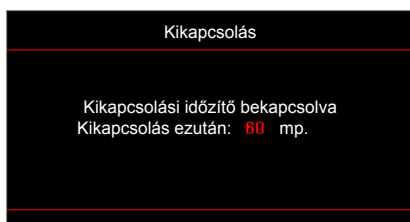

TOVÁBBI INFORMÁCIÓ

Műszaki adatok

Optikai	Leírás
Maximális felbontás	- Grafika max. 2160p (60 Hz) felbontásban - Maximális felbontás: HDMI1 (2.0): 2160p, 60 Hz HDMI2 (1.4): 2160p, 60 Hz
Eredeti felbontás	(indító nélkül) 1920 x 1080
Objektív	Manuális zoom és manuális fókus
Kép mérete (átlós)	34,1"-302,4", a széles 82"-os (2,2 m-es) formátumhoz optimalizálva
Vetítési távolság	1,2-8,1 m, 1,61 m-hez optimalizálva

Elektromos	Leírás
Bemenetek	- HDMI V1.4 - HDMI V2.0 (MHL) - VGA-bemenet - 3,5 mm-es hangbemenet - 2 db USB-A (egy a szervizhez, egy pedig az 5 V-os PWR-hez - 1,5 A) - RS232C csatlakozódugó (9 tűs d-sub)
Kimenetek	- 3,5 mm-es hangkimenet - SPDIF-kimenet - 12 V trigger (3,5 mm-es aljzat)
Színvisszaadás	1073,4 millió szín
Képrissítési sebesség	Vízszintes pásztázási sebesség: 15,375 ~ 91,146 KHz Függőleges pásztázási sebesség: 24 ~ 85 Hz (120 Hz a 3D-kompatibilis kivetítő esetében)
Beépített hangszóró	Beépített hangszóró (2 db)
Tápfeszültség igény	100 - 240 V ±10%, AC 50/60 Hz
Bemeneti áramerősség	3,8A

Mechanikai	Leírás
Felszerelés tájolása	Első, Hátsó, Mennyezeti - Első, Hátsó - Felső
Méreték (Sz x Mé x Ma)	- 392,6 x 281,6 x 118,4 mm (lábak nélkül) - 392,6 x 281,6 x 129 mm (lábakkal)
Tömeg	6,5 ± 0,5 kg
Környezeti feltételek	5 – 40°C működés közben; 10% – 85% páratartalom (lecsapódás nélkül)

Megjegyzés: A műszaki adatok előzetes értesítés nélkül megváltozhatnak.



TOVÁBBI INFORMÁCIÓ

Optoma globális képviselők

Szerviz- és támogatásai információkért vegye fel a kapcsolatot a helyi képvisellel.



USA

3178 Laurelview Ct.
Fremont, CA 94538, USA
www.optomausa.com

 888-289-6786
 510-897-8601
 services@optoma.com



Kanada

3178 Laurelview Ct.
Fremont, CA 94538, USA
www.optomausa.com

 888-289-6786
 510-897-8601
 services@optoma.com

Közép-Amerika

3178 Laurelview Ct.
Fremont, CA 94538, USA
www.optomausa.com

 888-289-6786
 510-897-8601
 services@optoma.com



Európa

Unit 1, Network 41, Bourne End Mills,
Hemel Hempstead, Herts,
HP1 2UJ, United Kingdom
www.optoma.eu
Szerviz Tel.: +44 (0)1923 691865

 +44 (0) 1923 691 800
 +44 (0) 1923 691 888
 service@tsc-europe.com



Benelux BV

Randstad 22-123
1316 BW Almere
The Netherlands
www.optoma.nl

 +31 (0) 36 820 0252
 +31 (0) 36 548 9052



Franciaország

Bâtiment E
81-83 avenue Edouard Vaillant
92100 Boulogne Billancourt, France

 +33 1 41 46 12 20
 +33 1 41 46 94 35
 savoptoma@optoma.fr



Spanyolország

C/ José Hierro,36 Of. 1C
28522 Rivas VaciaMadrid,
Spain

 +34 91 499 06 06
 +34 91 670 08 32



Németország

Wiesenstrasse 21 W
D40549 Düsseldorf,
Germany

 +49 (0) 211 506 6670
 +49 (0) 211 506 66799
 info@optoma.de

Skandinávia



Lerpeveien 25
3040 Drammen
Norway

 +47 32 98 89 90
 +47 32 98 89 99
 info@optoma.no

PO.BOX 9515
3038 Drammen
Norway

Korea

WOOMI TECH.CO.,LTD.
4F, Minu Bldg.33-14, Kangnam-Ku,
Seoul,135-815, KOREA
korea.optoma.com

 +82+2+34430004
 +82+2+34430005



Japán

東京都足立区綾瀬3-25-18
株式会社オーエス
コンタクトセンター:0120-380-495

 info@os-worldwide.com
www.os-worldwide.com



Tajvan

12F., No.213, Sec. 3, Beixin Rd.,
Xindian Dist., New Taipei City 231,
Taiwan, R.O.C.
www.optoma.com.tw

 +886-2-8911-8600
 +886-2-8911-6550
 services@optoma.com.tw
asia.optoma.com



Hongkong

Unit A, 27/F Dragon Centre,
79 Wing Hong Street,
Cheung Sha Wan,
Kowloon, Hong Kong

 +852-2396-8968
 +852-2370-1222
www.optoma.com.hk

Kína

5F, No. 1205, Kaixuan Rd.,
Changning District
Shanghai, 200052, China

 +86-21-62947376
 +86-21-62947375
www.optoma.com.cn



P/N:36.7CM01G001-A