

DLP®-projektor

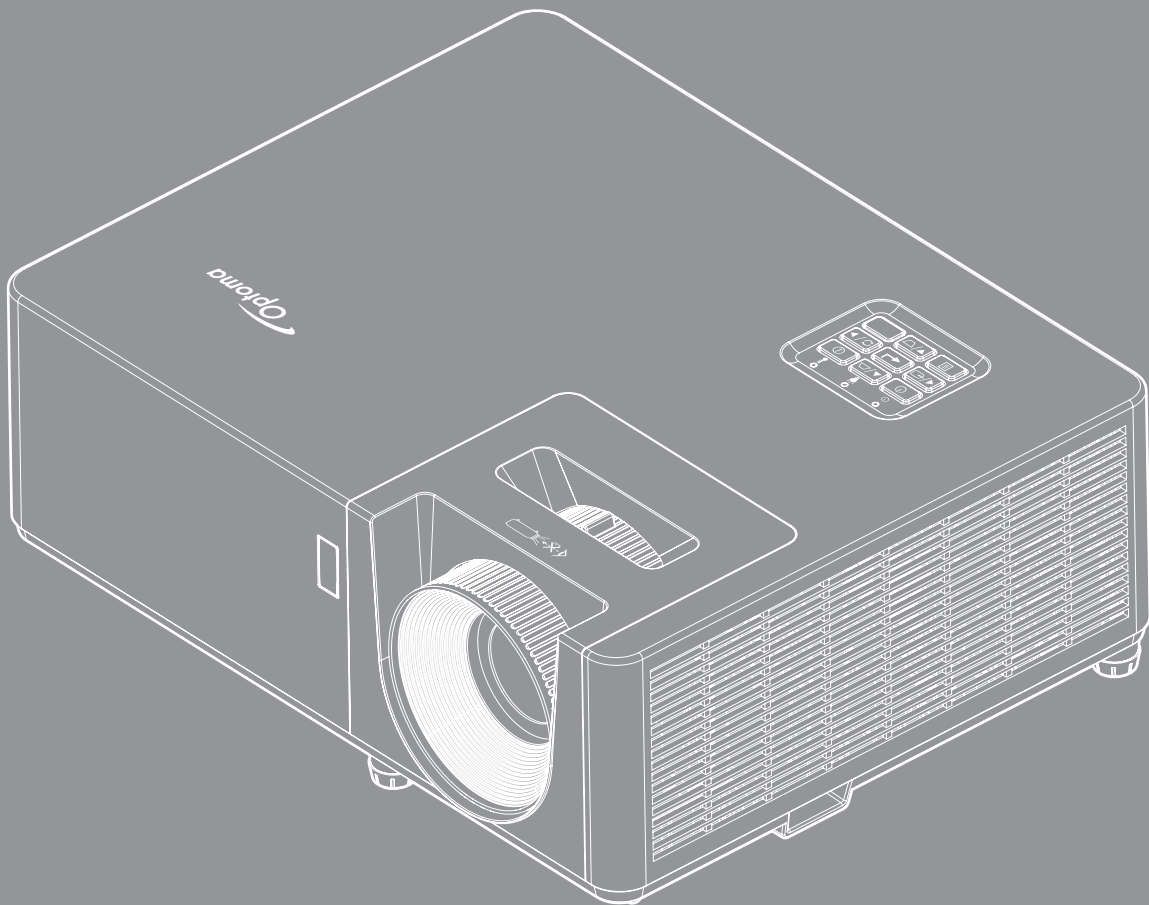

SISÄLTÖ

TURVALLISUUS.....	4
<i>Tärkeä turvaohje.....</i>	<i>4</i>
<i>Lasersäteilyn turvallisuustiedot.....</i>	<i>5</i>
<i>Laser-ilmoitus.....</i>	<i>6</i>
<i>Tekijänoikeudet.....</i>	<i>7</i>
<i>Vastuuvapauslauseke.....</i>	<i>7</i>
<i>Tavaramerkkien tunnustaminen.....</i>	<i>7</i>
<i>FCC.....</i>	<i>7</i>
<i>Vaatumustenmukaisuusvakuutus EU-maissa.....</i>	<i>8</i>
<i>WEEE.....</i>	<i>8</i>
<i>Linssin puhdistus.....</i>	<i>8</i>
JOHDANTO	9
<i>Pakkaus.....</i>	<i>9</i>
<i>Vakiolisävarusteet.....</i>	<i>9</i>
<i>Valinnaiset lisävarusteet.....</i>	<i>9</i>
<i>Tuotekuvaus.....</i>	<i>10</i>
<i>Liitännät.....</i>	<i>11</i>
<i>Näppäimistö.....</i>	<i>12</i>
<i>Kaukosäädin 1.....</i>	<i>13</i>
<i>Kaukosäädin 2.....</i>	<i>14</i>
ASETUKSET JA ASENNUS.....	15
<i>Projektorin asennus.....</i>	<i>15</i>
<i>Lähteiden yhdistäminen projektoriin.....</i>	<i>17</i>
<i>Heijastetun kuvan säätäminen.....</i>	<i>18</i>
<i>Etäasetus.....</i>	<i>19</i>
PROJEKTORIN KÄYTTÖ.....	21
<i>Projektorin virran kytkeminen päälle/pois päältä.....</i>	<i>21</i>
<i>Tulolähteen valitseminen.....</i>	<i>22</i>
<i>Valikossa navigointi ja ominaisuudet.....</i>	<i>23</i>
<i>Kuvaruutuvalikkopuu.....</i>	<i>24</i>
<i>Näytön kuva-asetukset -valikko.....</i>	<i>31</i>
<i>Näytä 3D-valikko.....</i>	<i>34</i>
<i>Näyttö kuvasuhdevalikko.....</i>	<i>35</i>
<i>Näyttö reunamaskivalikko.....</i>	<i>36</i>
<i>Näyttö zoomivalikko.....</i>	<i>36</i>
<i>Näyttö kuvansiirtovalikko.....</i>	<i>36</i>
<i>Näytä automaattinen trapetsikorjausvalikko.....</i>	<i>36</i>
<i>Näyttö trapetsikorjausvalikko.....</i>	<i>36</i>
<i>Audion mykistys -valikko.....</i>	<i>36</i>
<i>Audion äänenvoimakkuus -valikko.....</i>	<i>36</i>

<i>Asetukset projisointi -valikko</i>	37
<i>Asetukset näyttötyyppi -valikko</i>	37
<i>Aseta virta-asetukset -valikko</i>	37
<i>Asetukset suojaus -valikko</i>	38
<i>Aseta HDMI-linkkiasetukset -valikko</i>	38
<i>Asetukset testikuvio -valikko</i>	39
<i>Aseta kaukosäädinasetukset -valikko</i>	39
<i>Asetukset projektorin tunnus -valikko</i>	39
<i>Asetukset valinnat-valikko</i>	39
<i>Asetuksen nollaus -OSD-valikko</i>	40
<i>Info-valikko</i>	41



KUNNOSSAPITO 42

<i>Pölysuodattimen asennus ja puhdistus</i>	42
---	----

LISÄTIETOJA..... 43

<i>Yhteensopivat kuvatarkkuudet</i>	43
<i>Kuvakoko ja projisointietäisyys</i>	45
<i>Projektorin mitat ja kattokiinnitysasennus</i>	46
<i>Infrapunakaukosäädin 1 koodit</i>	47
<i>Infrapunakaukosäädin 2 koodit</i>	49
<i>Vianmääritys</i>	51
<i>Varoitusvalot</i>	53
<i>Tekniset tiedot</i>	54

TURVALLISUUS

	Tasasivuisessa kolmiossa olevan vilkkuvan, nuolipäisen salaman tarkoitus on varoittaa käyttäjää tuotteen kotelon sisässä olevasta eristämättömästä "vaarallisesta jännitteestä", joka on riittävän suuri muodostamaan sähköiskun vaaran.
	Tasasivuisen kolmion sisällä olevan huutomerkin tarkoitus on ilmoittaa käyttäjälle sovelluksen mukana tulevassa kirjallisessa materiaalissa olevista tärkeistä käyttö- ja ylläpito (huolto) -ohjeista.

Noudata kaikkia tässä käyttöoppaassa suositeltuja varoituksia, varotoimia ja huoltotoimenpiteitä.

Tärkeä turvaohje

- Älä tuki tuuletusaukkoja. Jotta voisit varmistaa projektorin luotettavan käytön ja suojata sitä ylikuumenemiselta, on suositeltavaa sijoittaa se niin, että sen tuuletus ei esty. Älä esimerkiksi aseta projektoria täydelle kahvipöydälle, sohvalle, sänkyyn jne. Älä aseta projektoria syvennykseen, kuten kirjahyllyyn tai hyllyyn, joka rajoittaa ilman virtausta.
- Tulipalon tai sähköiskun vaaran vähentämiseksi älä altista projektoria sateelle tai kosteudelle. Älä asenna laitetta lähelle lämmönlähteitä (esim. lämpöpattereita, lämmittimiä ja liesiä) tai muita lämpöä tuottavia laitteita (esim. vahvistimia).
- Älä anna esineiden tai nesteiden joutua projektorin sisään. Ne saattavat koskettaa vaarallisia jännitepisteitä tai oikosulkea osia, mistä saattaa seurata tulipalo tai sähköisku.
- Älä käytä seuraavanlaisissa olosuhteissa:
 - Äärimmäisen kuumassa, viileä tai kosteassa ympäristössä.
 - (i) Varmista, että ympäristön lämpötila on 5°C-40°C
 - (ii) Suhteellinen kosteus on 10%-85 %
 - Pölyisessä tai likaisessa ympäristössä.
 - Älä käytä laitetta voimakkaita magneettikenttiä muodostavien laitteiden läheisyydessä.
 - Suorassa auringonvalossa.
- Älä käytä laitetta, jos se on fyysisesti vahingoittunut tai vaurioitunut. Fyysisiin vahinkoihin tai vaurioihin kuuluu (rajoittamatta):
 - Laite on pudotettu.
 - Virtajohto tai -pistoke on vahingoittunut.
 - Nestettä on läikkynyt projektoriin.
 - Projektori on ollut alltiina sateelle tai kosteudelle.
 - Jotain on pudonnut projektorin sisään tai sen sisällä on jotain irtonaista.
- Älä sijoita projektoria epävakaa alustalle. Projektori voi kaatua ja aiheuttaa vamman tai projektori voi vahingoittua.
- Älä estä valoa tulemasta läpi projektorin linssistä käytön aikana. Valo kuumentaa kohteen ja se voi sulaa, aiheuttaa palovammoja tai tulipalon.
- Älä avaa tai pura tuotetta, sillä se voi aiheuttaa sähköiskun.
- Älä yritä huoltaa laitetta itse. Kansien avaaminen saattaa altistaa sinut vaarallisille jännitteille tai muille vaaroille. Soita Optomalle ennen kuin lähetät laitteen korjattavaksi.
- Katso projektorin kotelosta turvallisuuteen liittyvät merkinnät.
- Vain valtuutettu huoltohenkilöstö saa korjata laitteen.
- Käytä vain valmistajan määrittämiä liitäntöjä/lisälaitteita.
- Älä katso suoraan projektorin linssiin käytön aikana. Kirkas valo saattaa vahingoittaa silmiäsi.
- Tämä projektori tunnistaa valolähteen käyttöiän itse.

- Laittaessasi projektorin pois päältä, varmista että sen jäähdytyskierto on suoritettu ennen virran katkaisemista. Anna projektorin jäähtyä 90 sekuntia.
- Sammuta laite ja irrota virtapistoke pistorasiasta, ennen kuin puhdistat tuotteen.
- Käytä kotelon puhdistamiseen pehmeää, kuivaa liinaa, joka on kostutettu miedolla pesuaineella. Älä käytä laitteen puhdistamiseen hankaavia puhdistusaineita, vahoja tai liuottimia.
- Irrota virtajohto virtalähteestä, jos laitetta ei käytetä pitkään aikaan.
- Älä aseta projektoria paikkoihin, joissa se voi altistua tärinälle tai iskuille.
- Älä koske linssiin paljain käsin.
- Poista paristo(t) kaukosäätimestä ennen varastointia. Jos paristo(t) jäävät kaukosäätimeen pitkiksi ajoiksi, ne voivat vuotaa.
- Älä käytä tai varastoi projektoria paikoissa, joissa voi olla öljyn tai tupakan savua, se voi heikentää projektorin suorituskyvyn laatua.
- Noudata oikeaa projektorin suuntausasetusta. Muu kuin vakioasennus voi heikentää projektorin suorituskykyä.
- Käytä jatkojohtoa ja/tai ylijännitesuojaa. Virtakatkokset ja jännitteen laskut voivat RIKKOA laitteita.

Lasersäteilyn turvallisuustiedot

- Tämä tuote on luokiteltu LUOKKA 1:n LASERTUOTTEEKSI - IEC60825-1:2014-normin RISKIRYHMÄSSÄ 2 ja se on myös 21 CFR 1040.10:n ja 1040.11 -normin mukainen Riskiryhmä 2:een kuuluvana, LIP (Laser Illuminated Projector). Katso lisätietoja julkaisusta Laser Notice No. 57, 8. toukokuuta, 2019.

IEC 60825-1:2014, EN 60825-1:2014+A11:2021, EN 50689:2021 CLASS 1 CONSUMER LASER PRODUCT RISK GROUP 2, Complies with 21 CFR 1040.10 and 1040.11 except for conformance as a Risk Group 2 LIP as defined in IEC 62471-5:Ed.1.0. For more information see Laser Notice No. 57, dated May 8, 2019.
IEC 60825-1:2014 等級1雷射產品RG2危險等級
IEC 60825-1:2014 1类激光产品RG2危险等级

“WARNING: MOUNT ABOVE THE HEADS OF CHILDREN.”
Additional warning against eye exposure for close exposures less than 1 m.
“AVERTISSEMENT : INSTALLER AU-DESSUS DE LA TÊTE DES ENFANTS.”
Avertissement supplémentaire contre l'exposition oculaire pour des expositions à une distance de moins de 1 m.
“警告：安装在高于孩童头顶处”
关于小于1 m近距离眼睛暴露的附加警告
「警告：安裝在高於兒童頭部處」
針對1 m以下近距離眼睛接觸的額外警告



- Kuten minkä tahansa kirkkaan valonlähteen kanssa, älä katso suoraan säteeseen, RG2 IEC 62471-5: 2015.
- Tämä tuote on luokan 1 laser-tuote normin IEC/EN 60825-1:2014 mukaan ja kuuluu riskiryhmä 2:een normin EC 62471-5:2015 mukaan.
- Lisäohjeina lasten valvonta, suoraan katsomiskielto ja optisten apuvälineiden käyttökielto.
- Lapsia on valvottava eikä heidän saa koskaan antaa katsoa projektorin säteeseen miltään etäisyydeltä projektorista.
- On oltava varovainen, kun projektorin käynnistämiseen käytetään kaukosäädintä projektorin linssin edessä ollessa.
- Käyttäjän on vältettävä optisten apuvälineiden, kuten kiikareiden tai teleskoopin, käyttöä säteen sisällä.
- Kun kytket projektorin päälle, varmista, ettei kukaan projisointialueella oleva katso linssiin.
- Pidä kaikki esineet (suurennuslasi jne.) poissa projektorin valoreiltä. Linssistä projisoitu valoreitti on kattava, sen vuoksi mitkä tahansa poikkeavat kohteet, jotka voivat suunnata linssistä tulevaa valoa muualle, voivat aiheuttaa odottamattomia seurauksia, kuten tulipalo tai silmävamman.

- Kaikki käyttö tai säätäminen, jota ei ole erityisesti opastettu käyttöoppaassa, muodostaa vaarallisen lasersäteilylle altistumisen riskin.
- Älä avaa tai pura projektorin. Tämä voi aiheuttaa vahinkoa lasersäteilylle altistumisen johdosta.
- Älä katso säteeseen, kun projektori on päällä. Kirkas valo voi johtaa pysyvään silmävahinkoon.

Jollei seuraavia ohjaus-, säätö- tai käyttötoimenpiteitä suoriteta, seurauksena voi olla lasersäteilylle altistumisesta aiheutunut vahinko.

Laser-ilmoitus

IEC 60825-1:2014: LUOKAN 1 LASER-TUOTE - RISKIRYHMÄ 2.

Tuotteen käyttötarkoitus kuluttajalaser- ja EN 50689:2021-normin mukaisena tuotteena.

LUOKAN 1 KULUTTJALASERTUOTE

EN 50689:2021

Tekijänoikeudet

Tämä julkaisu, mukaan lukien kaikki valokuvat, kuvitus ja ohjelmisto, on suojattu kansainvälisillä tekijänoikeuslaeilla. Kaikki oikeudet pidätetään. Tätä käyttöopasta tai mitään sen sisältämää materiaalia ei saa monistaa ilman tekijän kirjallista lupaa.

© Tekijänoikeudet 2021

Vastuuvapauslauseke

Tämän asiakirjan tiedot voivat muuttua ilman ilmoitusta. Valmistaja ei anna mitään esityksiä tai takuita tämän asiakirjan sisällölle ja erityisesti sanoutuu irti kaikista epäsuorista takuista myytävyydestä tai soveltuvuudesta johonkin tiettyyn tarkoitukseen. Valmistaja pidättää oikeudet tarkistaa tätä julkaisua ja tehdä aika-ajoin muutoksia sen sisältöön ilman velvoitetta ilmoittaa tällaisista tarkistuksista tai muutoksista kenellekään.

Tavaramerkkien tunnustaminen

Kensington on ACCO Brand Corporationin Yhdysvalloissa rekisteröity tavaramerkki, jolle on myönnetty rekisteröinti, ja jolle on vireillä hakemuksia muissa maissa eri puolilla maailmaa.

HDMI, HDMI-logo ja High-Definition Multimedia Interface ovat HDMI Licensing LLC:n tavaramerkkejä tai rekisteröityjä tavaramerkkejä Yhdysvalloissa ja muissa maissa.

DLP®, DLP Link ja DLP logo ovat Texas Instrumentsin rekisteröityjä tavaramerkkejä ja BrilliantColor™ on Texas Instrumentsin tavaramerkki.

Kaikki muut tässä käyttöoppaassa käytetyt tuotenimet ovat niiden vastaavien omistajien omaisuutta, mikä täten tunnustetaan.

FCC

Tämä laite on testattu, ja se on todettu luokan B digitaalisia laitteita koskevien rajoitusten FCC:n sääntökohdan 15 mukaiseksi. Nämä raja-arvot on tarkoitettu turvaamaan riittävä häiriösuojaus asutussa ympäristössä. Tämä laite tuottaa ja käyttää radioaaltoja ja saattaa säteillä niitä ympäristöönsä. Jos laitetta ei asenneta tai käytetä ohjeiden mukaan, se voi aiheuttaa häiriöitä radioliikenteelle.

Kuitenkaan mitään takuita ei ole sille, ettei laite aiheuttaisi häiriöitä radion tai television vastaanottamiseen. Jos tämä laite häiritsee radio- tai televisiovastaanottoa, minkä voi todeta sulkemalla laitteen ja käynnistämällä sen uudelleen, tilannetta voi yrittää korjata seuraavilla toimenpiteillä:

- Suuntaa vastaanottoantenni uudelleen.
- Siirrä laite kauemmas radio- tai televisiovastaanottimesta.
- Kytke laite pistorasiaan, joka kuuluu eri jakopiiriin kuin pistorasia, johon radio tai televisio on kytketty.
- Kysy neuvoa laitteen myyjältä tai kokeneelta radio- tai tv-asentajalta.

Huomautus: Suojatut kaapelit

Kaikki liitännät muihin tietokonelaitteisiin on tehtävä suojatuilla kaapeleilla, jotta säilytetään FCC-säädöstenmukaisuus.

Huomio

Sellaisten muutosten tai mukautusten tekeminen, joita valmistaja ei ole nimenomaisesti hyväksynyt, voi mitätöidä FCC:n myöntämän käyttäjän valtuutuksen käyttää tätä laitetta.

Käyttöehdot

Tämä laite noudattaa FCC-säännösten osaa 15. Käytölle on kaksi seuraavaa ehtoa:

1. Tämä laite ei saa aiheuttaa haitallista häiriötä, ja
2. Tämän laitteen on hyväksyttävä kaikki vastaanotettu häiriö, mukaan luettuna häiriö, joka saattaa aiheuttaa epätoivottavaa toimintaa.

Huomautus: Käyttö Kanadassa

Tämä luokan B digitaalinen laite on Kanadan ICES-003-säädöksen mukainen.

Remarque à l'intention des utilisateurs canadiens

Cet appareil numérique de la classe B est conforme à la norme NMB-003 du Canada.

Vaatimustenmukaisuusvakuutus EU-maissa

- EMC-direktiivi 2014/30/EU (lisäyksineen)
- Matalajännitedirektiivi 2014/35/EU
- RED 2014/53/EU (jos tuotteessa on radiotaajuustoiminto)

WEEE



Hävitysohjeet

Älä hävitä tätä elektronista laitetta heittämällä sitä roskeen. Minimoidaksesi saastumisen ja varmistaaksesi parhaan mahdollisen ympäristön suojelun, kierrätä laite.

Linssin puhdistus

- Varmista ennen linssin puhdistusta, että kytket projektorin pois päältä ja irrotat virtajohdon antaaksesi laitteen jäähtyä kokonaan.
- Poista pöly paineilmasuihkeella.

Käytä linssin puhdistukseen erikoisliinaa ja pyyhi linssi varovasti. Älä koske linssiin sormillasi.

- Älä käytä linssin puhdistamiseen emäksisiä/happamia puhdistusaineita tai syttyviä liuottimia. Jos linssi vahingoittuu puhdistuksen seurauksena, takuu ei kata vahinkoa.



Varoitus: Älä käytä pölyn tai lian poistamiseen linssistä suihkeita, jotka sisältävät syttyviä kaasuja. Tämä voi johtaa projektorin sisällä olevan korkean kuumuuden vuoksi tulipaloon.



Varoitus: Älä puhdistaa linssiä, jos projektori on lämpiämässä, se voi aiheuttaa linssin kuoriutumisen irti.



Varoitus: Älä pyyhi tai napauta linssiä kovalla esineellä.

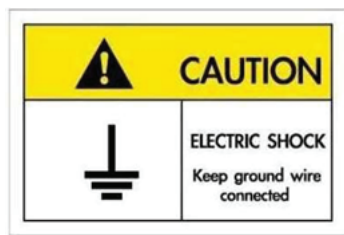

Välttääksesi sähköiskun, yksikön ja sen oheislaitteiden on oltava oikein maadoitettua.

JOHDANTO

Kiitos, kun valitset Optoma-laserprojektorin. Katso luettelo kaikista ominaisuuksista siirtymällä verkkosivustomme tuotesivulle, josta saat myös lisätietoja ja dokumentaatiota, kuten Usein kysyttyä

Pakkaus

Pura pakkaus varovasti ja tarkista, että kaikki alla listatut vakiolisävarusteet ovat mukana. Joitakin vaihtoehtoisten lisävarusteiden kohteita ei ehkä ole käytettävissä mallin, teknisten tietojen ja ostoalueen mukaan. Tarkista sisältö ostopaikkasi mukaisesti. Jotkut lisävarusteet voivat vaihdella alueittain.

Takuukortti kuuluu toimitukseen vai määrätyillä alueilla. Kysy lisätietoja jälleenmyyjältä.

Vakiolisävarusteet

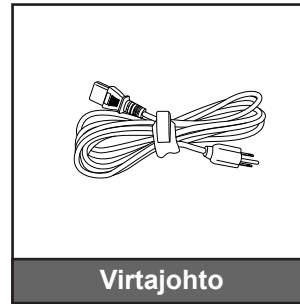
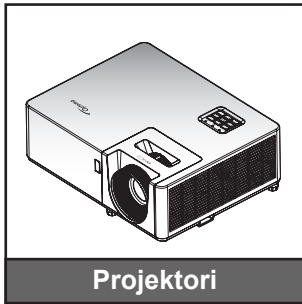

Huomautus:

- Paristot kuuluvat kaukosäätimen toimitukseen.
- * Katso Euroopassa voimassa olevat takuutiedot osoitteesta www.optoma.com.

Valinnaiset lisävarusteet

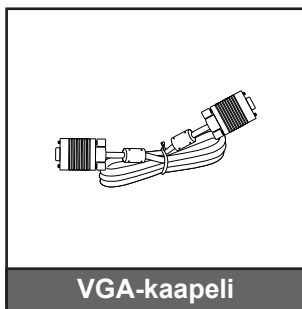

Huomautus: Lisävarusteet vaihtelevat mallin, teknisten tietojen ja alueen mukaan. Jotkut valinnaiset lisävarusteet voivat olla määrätyillä alueilla ostettavissa. Siirry verkkosivustollemme saadaksesi lisätietoja toimitukseen kuuluvista lisävarusteista.

JOHDANTO

Tuotekuvaus

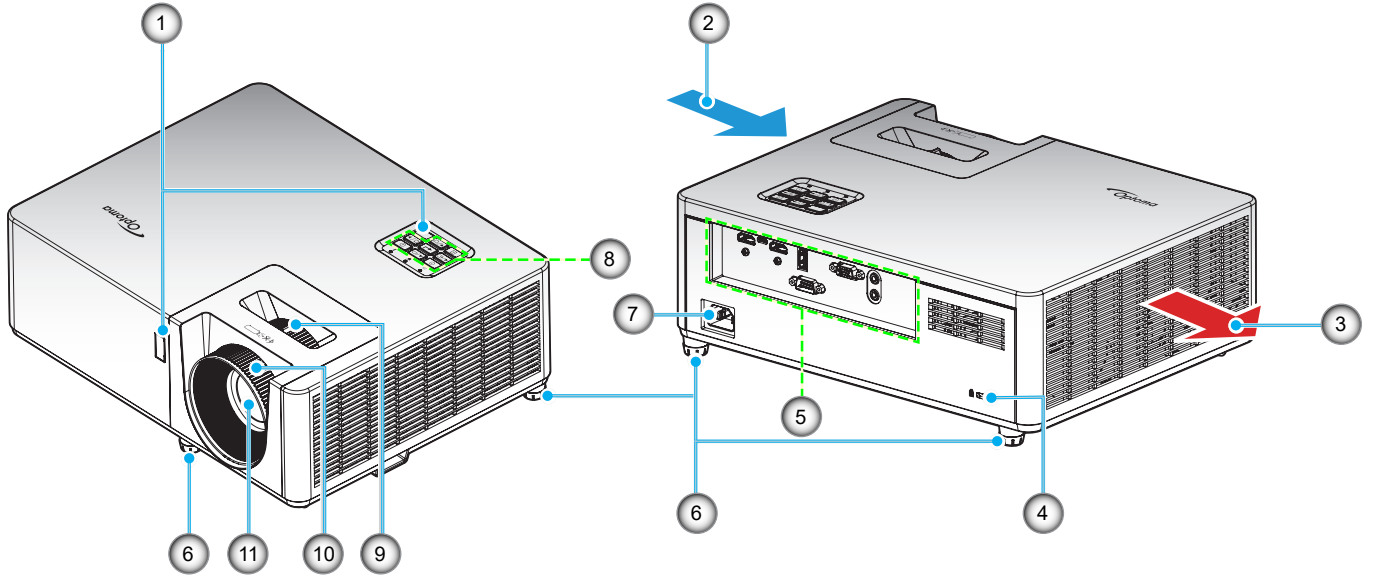

Huomautus:

- Älä tuki projektoria ilmanotto- ja poistoaukkoja.
- Kun käytät projektoria suljetussa tilassa, jätä vähintään 30 cm:n väli ilmanotto- ja poistoaukkojen ympärille.

Nro	Kohde	Nro	Kohde
1.	Infrapunavastaanottimet	7.	Virtapistoke
2.	Tuuletus (tuloilma)	8.	Näppäimistö
3.	Tuuletus (poistoilma)	9.	Zoomin vipu
4.	Kensington™-lukkoportti	10.	Tarkennusrenkas
5.	Tulo-/lähtö	11.	Linssi
6.	Kallistuksen säätöjalka		

JOHDANTO

Liitännät

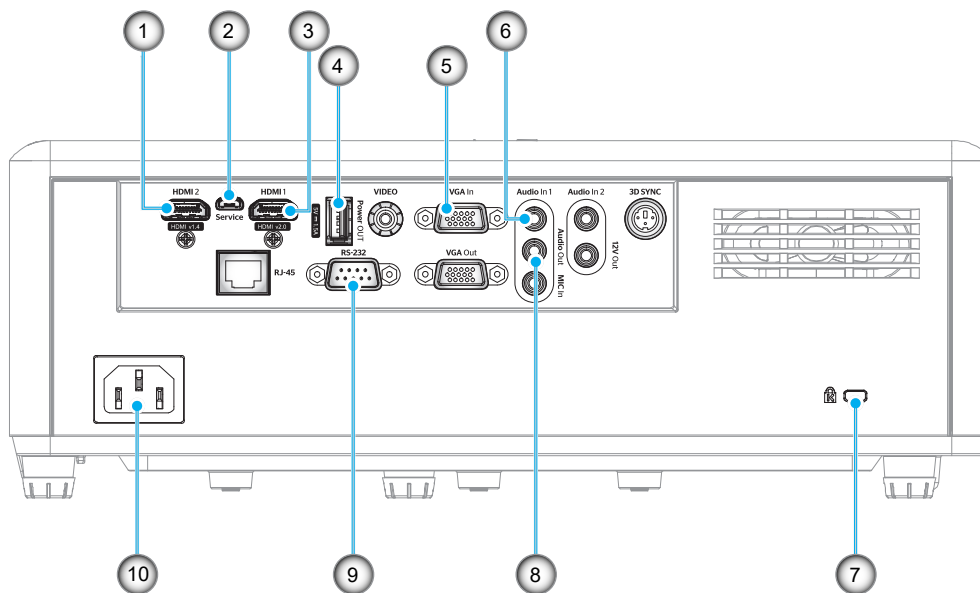

Nro	Kohde	Nro	Kohde
1.	HDMI 2 -liitäntä	6.	Äänitulo -liitäntä
2.	Micro USB -liitäntä	7.	Kensington™-lukkoportti
3.	HDMI 1 -liitäntä	8.	Audio-lähtöliitäntä
4.	USB-virtalähtö (5V=1,5A) -liitäntä	9.	RS-232-liitäntä
5.	VGA In -liitäntä	10.	Virtapistoke

JOHDANTO

Näppäimistö

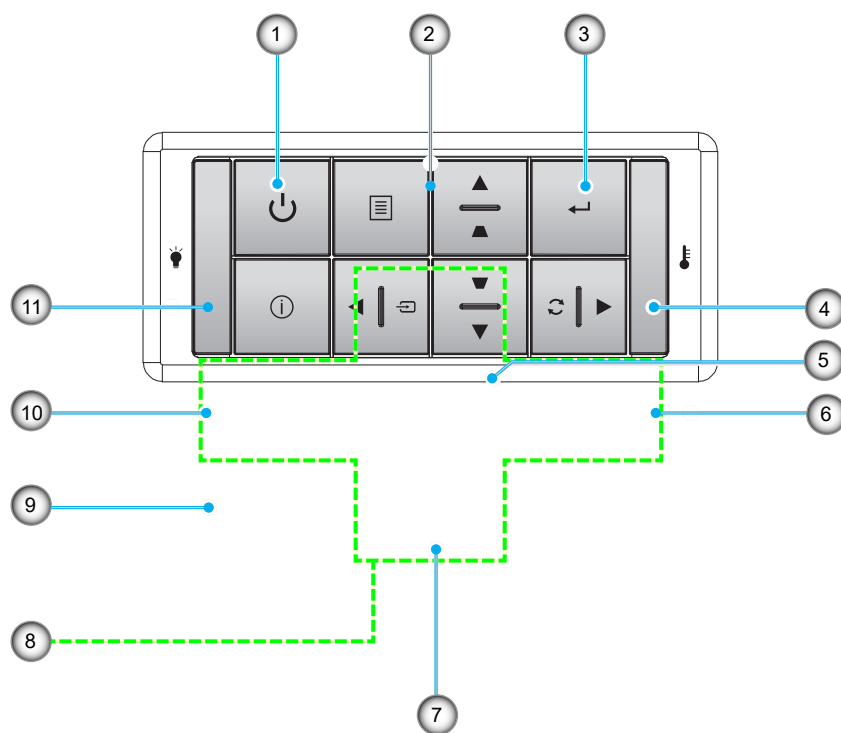

Nro	Kohde	Nro	Kohde
1.	Virran LED-merkkivalo	7.	Trapetsikorjaus
2.	Lampun merkkivalo	8.	Nelisuuntaiset valintanäppäimet
3.	Lämpötilan merkkivalo	9.	Valikko
4.	Tiedot	10.	Source
5.	Enter	11.	Virtapainike
6.	Synkronointi		

JOHDANTO

Kaukosäädin 1

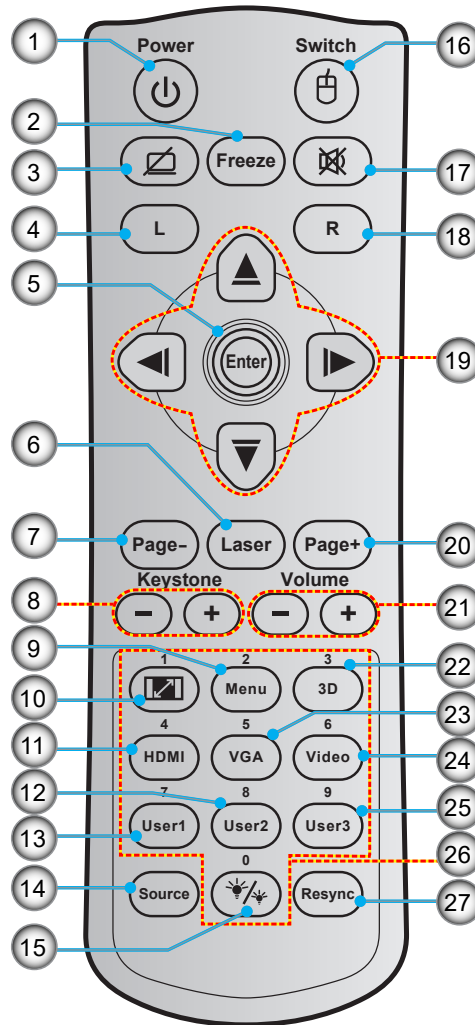

Nro	Kohde	Nro	Kohde
1.	Virta päälle/pois	15.	Kirkkaustaso
2.	Pysäytä	16.	Hiiri päälle / pois
3.	Tyhjä näyttö / Mykistetty audio	17.	Mykistys
4.	Hiiren vasemman painikkeen napsautus	18.	Hiiren oikean painikkeen napsautus
5.	Enter	19.	Nelisuuntaiset valintanäppäimet
6.	Laser	20.	Page +
7.	Page -	21.	Äänenvoimakkuus -/+
8.	Kuvankorjaus -/+	22.	3D-valikko päälle/pois
9.	Valikko	23.	VGA
10.	Kuvasuhde	24.	Video (ei tuettu)
11.	HDMI	25.	Käyttäjä 3 (Määritettävissä)
12.	Käyttäjä 2 (Määritettävissä)	26.	Numeronäppäimistö (0-9)
13.	Käyttäjä 1 (Määritettävissä)	27.	Uudelleensynkronointi
14.	Source		

Huomautus:

- Todellinen kaukosäädin voi olla erilainen alueen mukaan.
- Joillakin näppäimillä ei ehkä ole toimintoa malleissa, jotka eivät tue näitä toimintoja.

JOHDANTO

Kaukosäädin 2

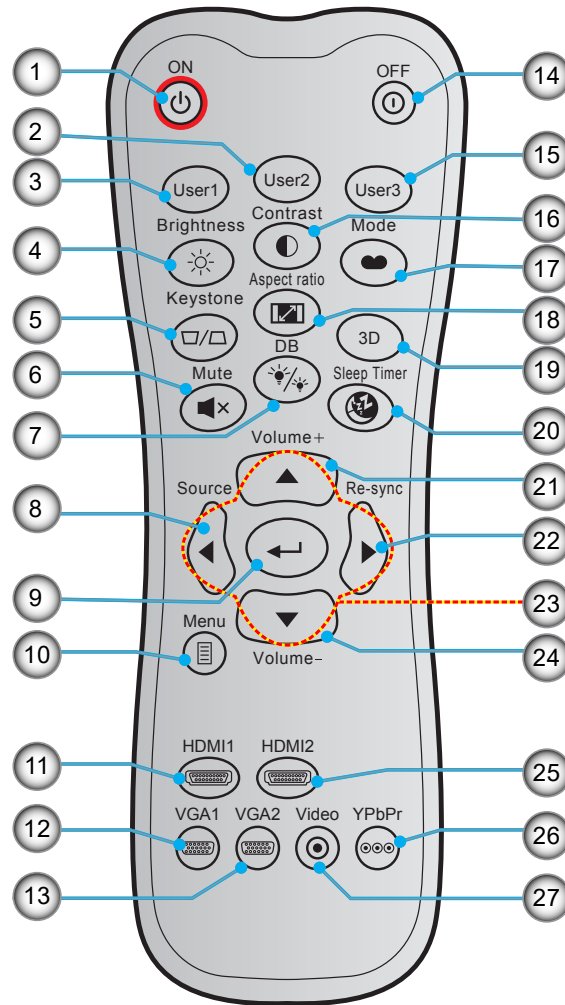

Nro	Kohde	Nro	Kohde
1.	Virta päälle	15.	Käyttäjä 3 (Määritettävissä)
2.	Käyttäjä 2 (Määritettävissä)	16.	Kontrasti
3.	Käyttäjä 1 (Määritettävissä)	17.	Näyttötila
4.	Kirkkaus	18.	Kuvasuhde
5.	Kuvankorjaus	19.	3D-valikko päälle/pois
6.	Mykistys	20.	Uniajastin
7.	DB (Dynaaminen musta)	21.	Äänenvoimakkuus +
8.	Source	22.	Synkronointi
9.	Enter	23.	Nelisuuntaiset valintanäppäimet
10.	Valikko	24.	Äänenvoimakkuus -
11.	HDMI1	25.	HDMI2
12.	VGA1	26.	YPbPr (ei tuettu)
13.	VGA2 (ei tuettu)	27.	Video (ei tuettu)
14.	Power Off		

Huomautus:

- Todellinen kaukosäädin voi olla erilainen alueen mukaan.
- Joillakin näppäimillä ei ehkä ole toimintoa malleissa, jotka eivät tue näitä toimintoja.

ASETUKSET JA ASENNUS

Projektorin asennus

Tämä projektori on suunniteltu asennettavaksi neljään mahdolliseen asentoon.

Huonetera ja henkilökohtainen mieltymys ratkaisee, minkä asennussijainnin valitset. Ota huomioon valkokankaan koko ja sijainti, sopivan pistorasian sijainti sekä projektorin ja muiden laitteiden välinen etäisyys ja sijainti.

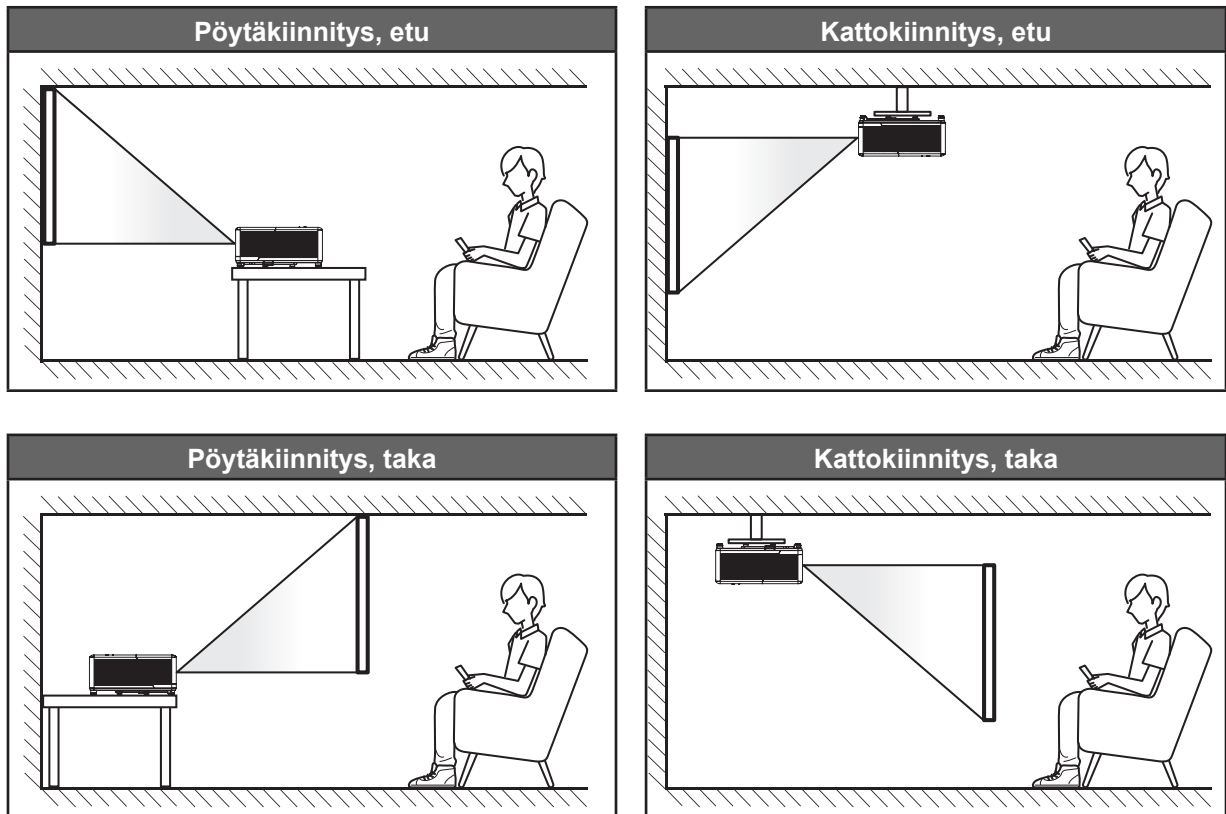

Projektori tulee asettaa tasaiselle pinnalle ja 90 astetta / kohtisuorassa heijastusnäyttöön nähden.

- Katso projektorin sijainnin määrittäminen tietylle heijastusnäyttökoolle etäisyystaulukosta sivulla 45.
- Katso näytön koon määrittäminen annetulle etäisyydelle, etäisyystaulukosta sivulla 45.

Huomautus: Mitä etäämmälle projektori sijoitetaan näytöstä, sitä suuremmaksi kuvan koko kasvaa ja myös pystysuuntainen siirtymä lisääntyy suhteessa.

ASETUKSET JA ASENNUS

Projektorin asennusilmoitus

- 360° vapaasti suunnattavissa

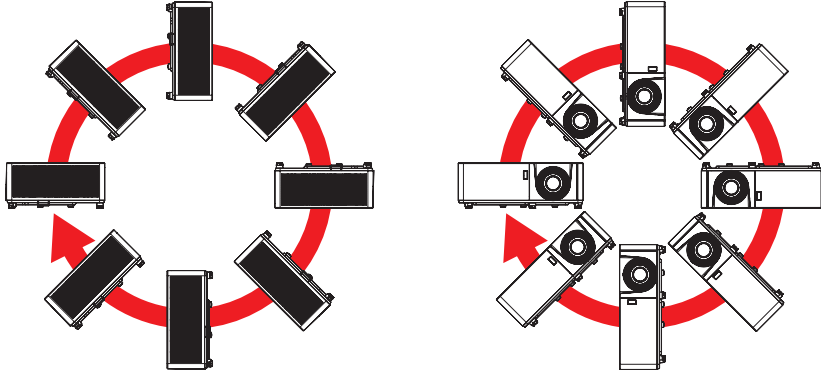

- Jätä vähintään 30 cm tyhjää tilaa poistoilma-aukon ympärille.

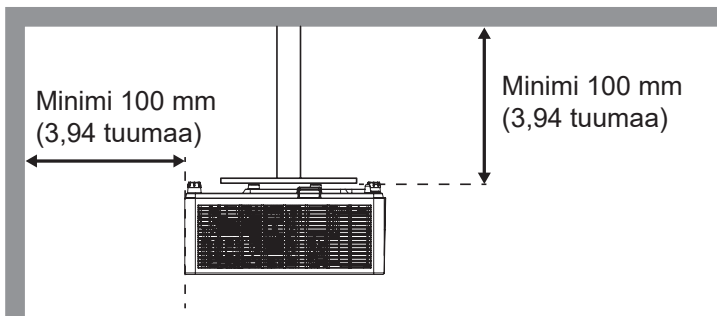
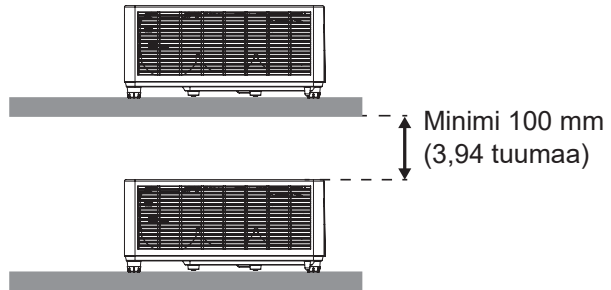
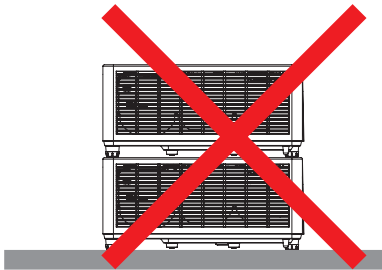
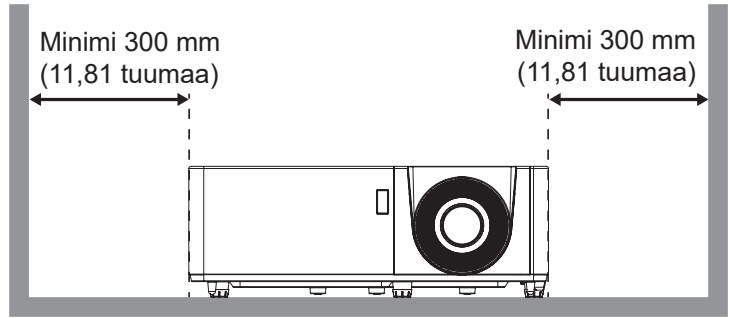
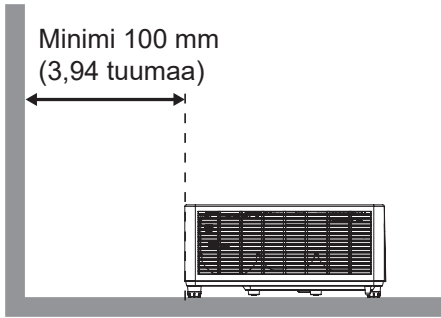

- Varmista, että tuloilma-aukot eivät kierrätä kuumaa ilmaa poistoilma-aukosta,
- Käytettäessä projektoria suljetussa tilassa, varmista, ettei ympäröivän ilman lämpötila ylitä käyttölämpötilaa projektorin ollessa käynnissä, ja että ilmanotto- ja poistoaukot ovat esteettä.
- Kaikkien suljettujen tilojen tulee läpäistä sertifioitu lämpöarviointi, jotta varmistetaan, ettei projektori kierrätä poistoilmaa, sillä tämä voi aiheuttaa projektorin sammumisen, vaikka suljetun tilan lämpötila olisi hyväksyttävällä käyttölämpötila-alueella.

ASETUKSET JA ASENNUS

Lähteiden yhdistäminen projektoriin

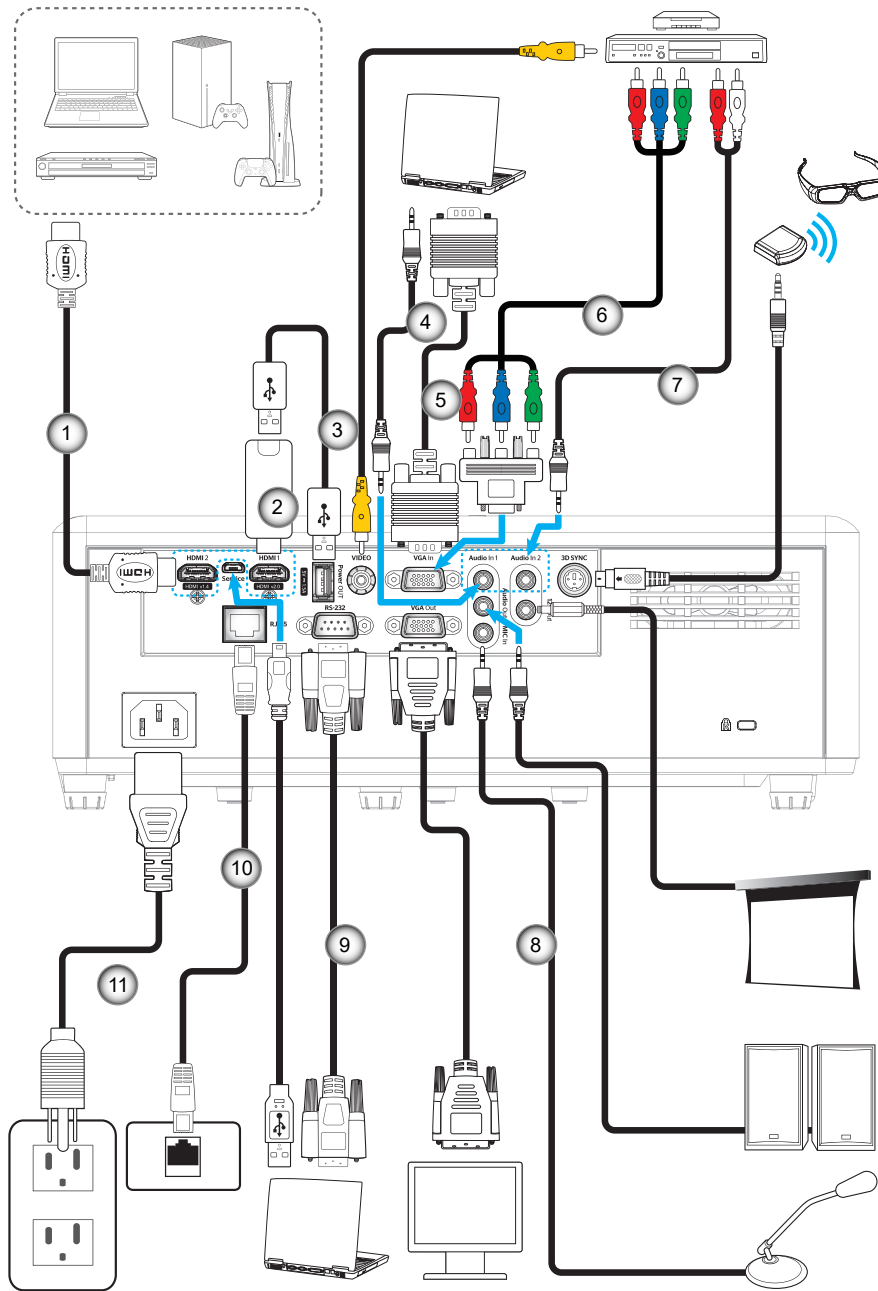

Nro	Kohde	Nro	Kohde
1.	HDMI-kaapeli	7.	Äänitulo-kaapeli
2.	HDMI-käyttöavain	8.	Audiolähtökaapeli
3.	USB-virtakaapeli	9.	RS232-kaapeli
4.	Äänitulo-kaapeli	10.	USB-kaapeli
5.	VGA-tulo-kaapeli	11.	Virtajohto
6.	RCA-komponenttikaapeli		

Huomautus: Varmistaaksesi parhaan kuvanlaadun ja välttääksesi yhteysvirheet, on suositeltavaa käyttää Suurinopeuksista tai Premium Certified -HDMI-kaapeleita, joiden pituus on enintään 5 metriä.

ASETUKSET JA ASENNUS

Heijastetun kuvan säätäminen

Kuvan korkeus

Tämä projektori on varustettu kuvan korkeuden säädön mahdollistavalla nostojalalla.

1. Paikanna projektorin alta säädettävä jalka, jota haluat säätää.
2. Nosta tai laske projektoria kiertämällä säädettävää jalkaa myötä- tai vastapäivään.

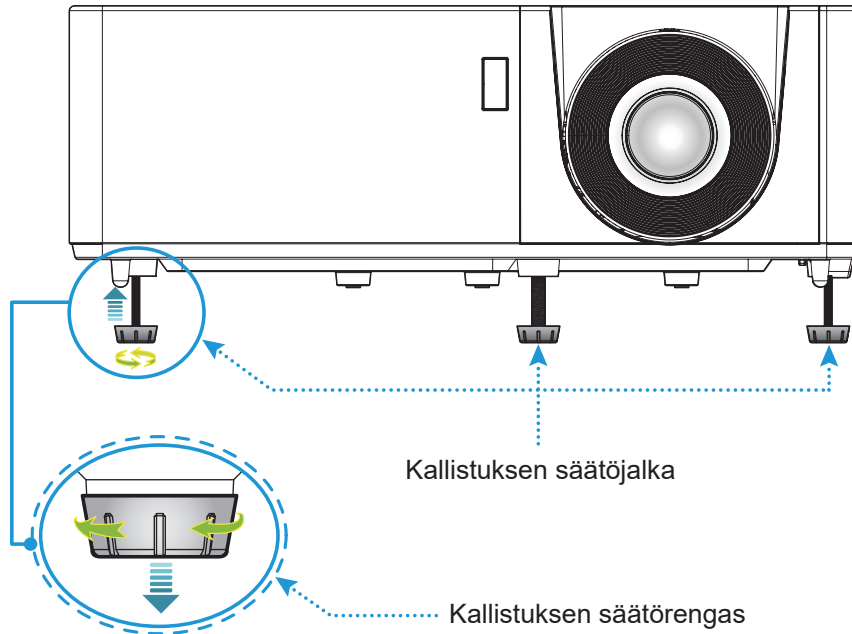

Zoomi ja tarkennus

- Säätääksesi kuvan kokoa, kierrä zoomausvipua myötäpäivään tai vastapäivään lisätäksesi tai vähentääksesi projisoidun kuvan kokoa.
- Säätääksesi tarkennusta, kierrä tarkennusrenkasta myötäpäivään tai vastapäivään, kunnes kuva on tarkka ja selvä.

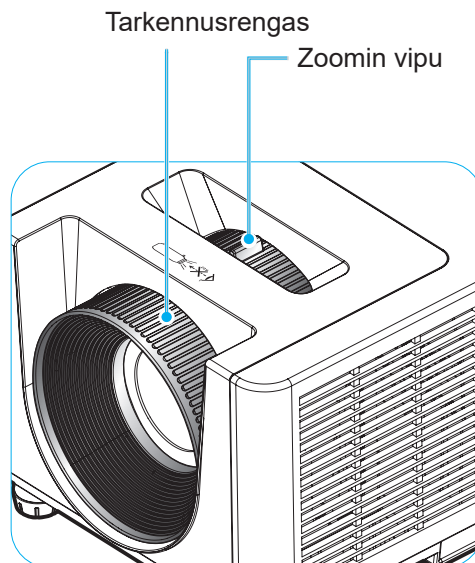

ASETUKSET JA ASENNUS

Etäasetus

Paristojen asennus/vaihto

Toimitukseen kuuluvat kaksi AAA-paristoa ovat kaukosäädintä varten.

1. Irrota paristokansi kaukosäätimen takaa.
2. Liitä AAA-paristot paristolokeroon kuten kuvassa.
3. Aseta kansi takaisin kaukosäätimeen.

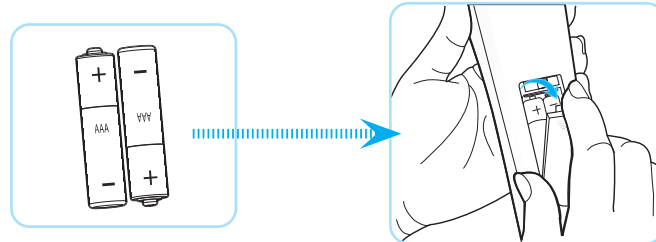

Huomautus: *Vaihda vain samaan tai vastaavaan paristotyyppiin.*

HUOMIO

Paristojen virheellinen käyttö voi johtaa kemikaalivuotoon tai räjähdykseen. Varmista, että toimit seuraavien ohjeiden mukaisesti.

- Älä sekoita eri tyyppisiä paristoja. Eri tyyppisillä paristoilla on erilaiset ominaisuudet.
- Älä sekoita vanhoja ja uusia paristoja. Vanhojen ja uusien paristojen sekoittaminen voi lyhentää uusien paristojen käyttöikää tai aiheuttaa kemikaalivuotoja vanhoissa paristoissa.
- Vaihda paristot heti, kun ne ovat lopussa. Paristosta vuotaneet silmien kanssa kosketuksiin joutuneet kemikaalit voivat aiheuttaa ihottumaa. Jos havaitset kemikaalivuodon, pyyhi se huolellisesti liinalla.
- Tämän tuotteen toimitukseen kuuluvilla paristoilla on varastointiolosuhteiden vuoksi lyhyt odotettavissa oleva käyttöikä.
- Jos kaukosäädintä ei käytetä pitkään aikaan, poista paristot.
- Kun hävität pariston, tee se maasi tai alueesi lakien mukaisesti.

ASETUKSET JA ASENNUS

Toimivuusalue

Infrapuna (IR) -kaukosäädinanturi sijaitsee projektorin ylä- ja etupuolella. Varmista, että pidät kaukosäädintä enintään 60 asteen kulmassa kohti projektoriin infrapuna-kaukosäädinanturia, jotta se toimii oikein. Kaukosäätimen ja anturin etäisyys ei saa olla 12 metriä suurempi.

- Varmista, ettei kaukosäätimen ja projektorin infrapuna-anturin välissä ole mitään esteitä, jotka voivat estää infrapunasädetä.
- Varmista, ettei kaukosäätimen infrapunalähtetimeen osu suoraan auringon tai loistelampun valoa.
- Pidä kaukosäädin yli 2 m etäisyydellä loistelapuista, muuten kaukosäätimeen voi tulla toimintahäiriö.
- Jos kaukosäädin on lähellä invertterityyppisiä loistelamppuja, siitä voi tulla ajoittain toimimaton.
- Jos kaukosäädin ja projektori ovat hyvin lähekkäin, kaukosäädin ei ehkä toimi.
- Kun osoitat näyttöä, toimintaetäisyys on alle 5 m kaukosäätimestä näyttöön ja infrapunasäteiden heijastamiseksi takaisin projektoriin. Toimintaetäisyys voi kuitenkin vaihdella heijastusnäyttötyyppin mukaan.

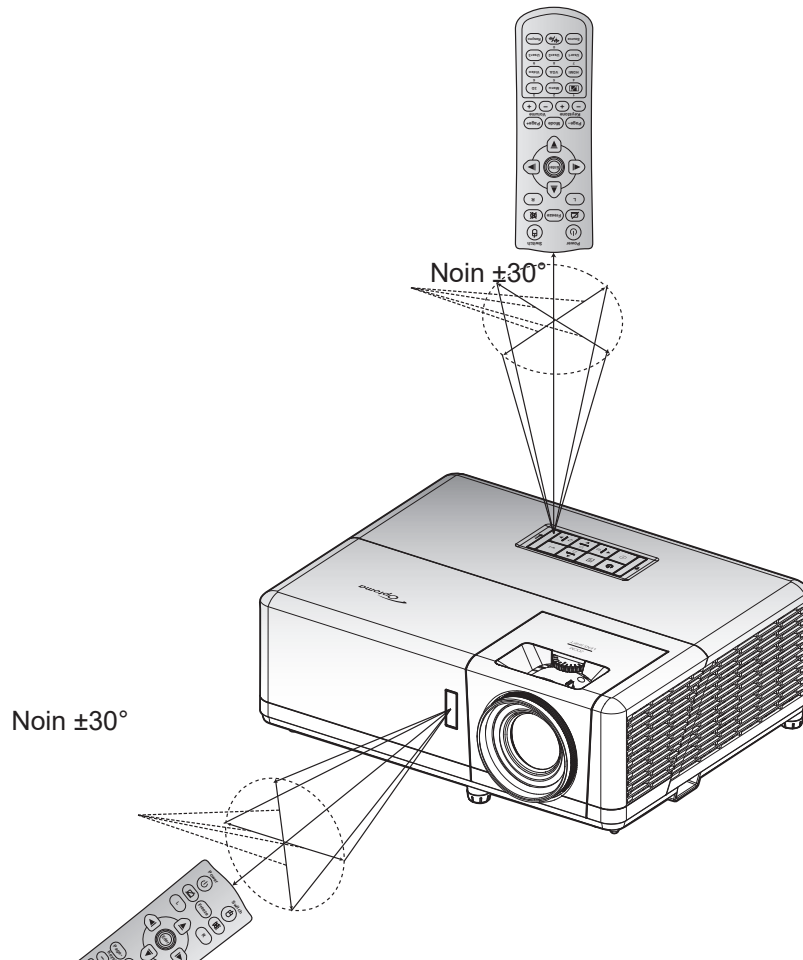

PROJEKTORIN KÄYTTÖ

Projektorin virran kytkeminen päälle/pois päältä

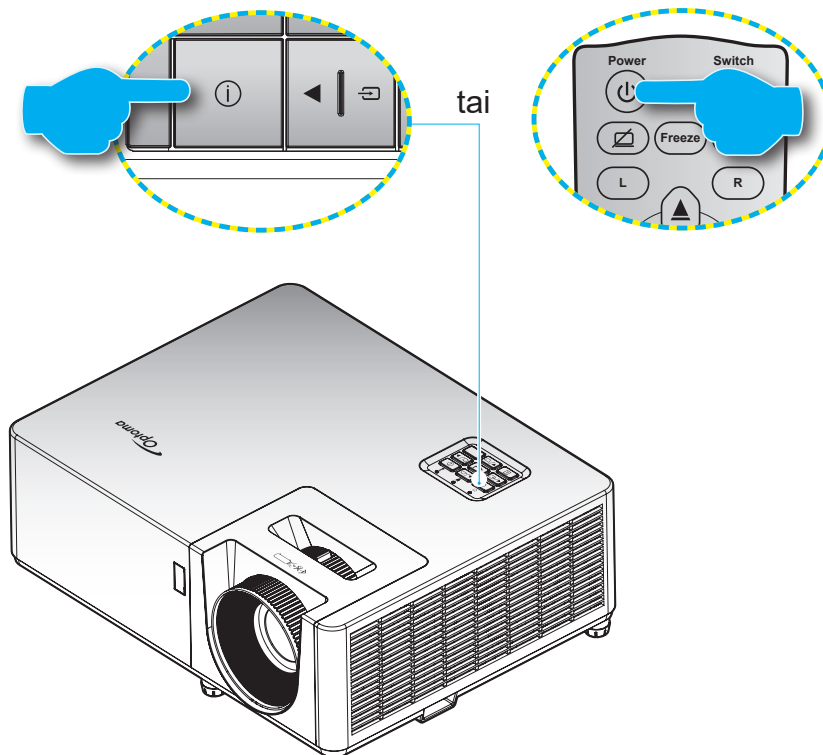

Virra päälle



1. Kiinnitä virtajohto ja signaali/lähdekaapeli tiukasti. Kytkemisen jälkeen virran LED-merkkivalo loistaa punaisena.
2. Käynnistä projektori painamalla projektorin näppäimistön tai kaukosäätimen -painiketta.
3. Käynnistysnäyttö tulee näkyviin noin 10 sekunniksi ja virran LED-merkkivalo vilkkuu sinisenä.

Huomautus: Kun projektori kytketään päälle ensimmäistä kertaa, sinua kehoitetaan valitsemaan haluamasi kieli, projisoinnin suunta ja muita asetuksia.

Virra pois

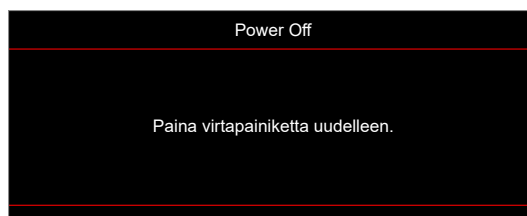
1. Kytke projektori pois päältä painamalla projektorin näppäimistön tai kaukosäätimen -painiketta.
2. Seuraava viesti tulee näkyviin näyttöön:



3. Vahvasta painamalla -painiketta uudelleen, muuten viesti poistuu 15 sekunnin kuluessa. Kun painat -painiketta toistamiseen, projektori sammuu.
4. Jäähdytystuulettimien toiminta jatkuu noin 10 sekunnin ajan ja virran LED-merkkivalo vilkkuu sinisenä. Kun virran LED -merkkivalo palaa tasaisesti punaisena, projektori on siirtynyt valmiustilaan. Jos haluat kytkeä projektorin takaisin päälle, sinun on odotettava, kunnes jäähdytyskierto on suoritettu ja projektori siirtynyt valmiustilaan. Kun projektori on valmiustilassa, paina vain -painiketta uudelleen kytkeäksesi projektorin päälle.
5. Irrota virtajohto pistorasiasta ja projektorista.

Huomautus: Ei ole suositeltavaa kytkeä projektoria heti takaisin päälle virransammutuksen jälkeen.

ASETUKSET JA ASENNUS

Tulolähteen valitseminen



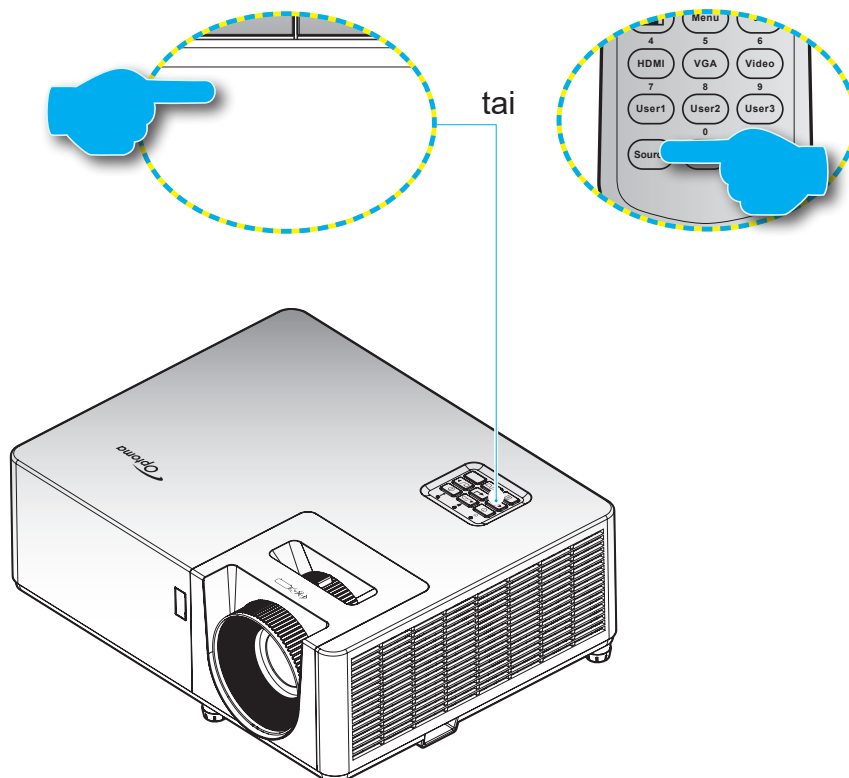





Kytke päälle liitetty lähde, jonka haluat näyttää heijastusnäytöllä, kuten tietokone, kannettava, videosoitin jne. Projektori tunnistaa lähteen automaattisesti. Jos useita lähteitä on liitetty, paina projektorin näppäimistön  -painiketta tai kaukosäätimen **Lähde**-painiketta valitaksesi halutun tulon.



ASETUKSET JA ASENNUS

Valikossa navigointi ja ominaisuudet

Projektorissa on monikielisiä näyttövalikkoja, joiden avulla voit säätää kuvia ja muuttaa useita asetuksia. Projektori löytää lähteen automaattisesti.

1. Avaa kuvaruutuvalikko painamalla projektorin näppäimistön -näppäintä tai kaukosäätimen **Valikko**-näppäintä.
2. Kun kuvaruutuvalikko tulee näkyviin, valitse -näppäimillä jokin päävalikon kohdista. Tehdessäsi valinnan jollakin sivulla, paina projektorin -näppäintä tai kaukosäätimen **Enter** -näppäintä siirtyäksesi alavalikkoon.
3. Valitse haluttu kohde alavalikosta painamalla -näppäimiä ja paina sitten  tai **Enter**-näppäintä näyttääksesi lisää asetuksia. Säädä asetuksia -näppäimillä.
4. Valitse seuraava säädettävä kohta alivalikosta ja säädä sitä edellä kuvatulla tavalla.
5. Paina  tai **Enter**-näppäintä vahvistaaksesi valinnan, jolloin päävalikko palautuu näytölle.
6. Voit poistua painamalla  tai **Menu** -painiketta uudelleen. Näyttövalikko sulkeutuu ja projektori tallentaa uudet asetukset automaattisesti.

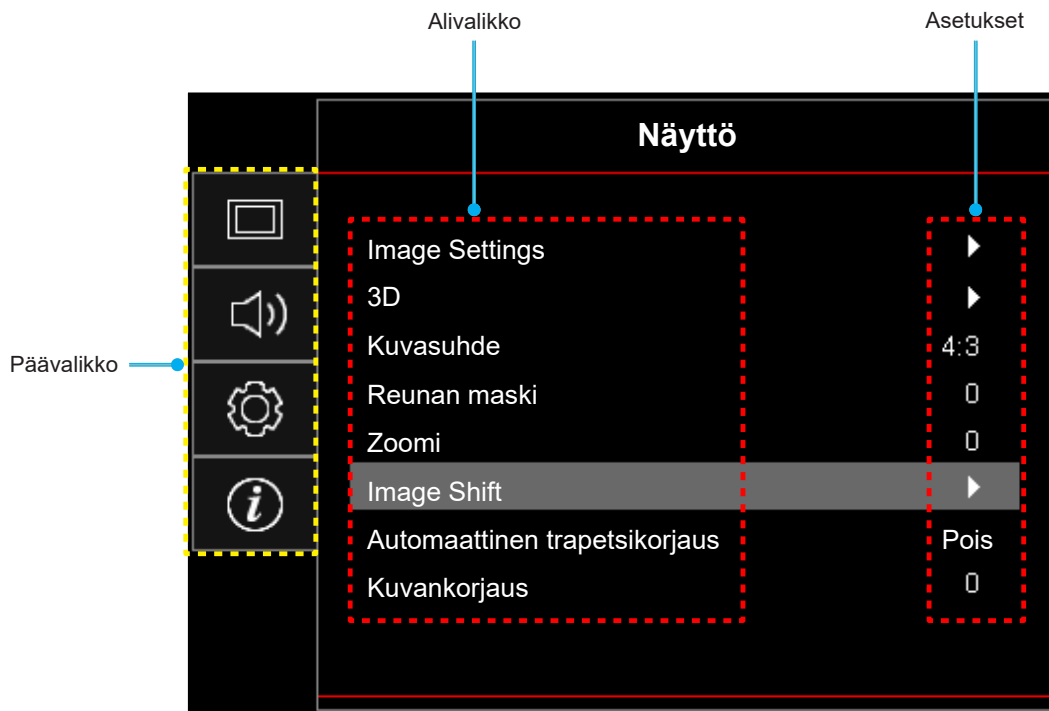

ASETUKSET JA ASENNUS

Kuvaruutuvalikkopuu



Huomautus: OSD-valikkopuun kohteet ja ominaisuudet voivat vaihdella mallin ja alueen mukaan Optoma pidättää oikeuden ilman ilmoitusta lisätä tai poistaa kohteita parantaakseen tuotteen suorituskykyä.

Päävalikko	Alivalikko	Alavalikko 2	Alavalikko 3	Alavalikko 4	Arvot	
Näyttö	Image Settings	Näyttötila			Esitys	
					Kirkas	
					Elokuvateatteri	
					Riistan	
					sRGB	
					DICOM SIM.	
					Käyttäjä	
					3D	
			Seinän väri			Pois [Oletus]
						Liitutaulu
						Vaaleankeltainen
						Vaaleanvihreä
						Vaaleansininen
						Vaaleanpunainen
					Harmaa	
			Kirkkaus			-50 ~ 50
			Kontrasti			-50 ~ 50
			Terävöitys			1 ~ 15
			Väri			-50 ~ 50
			Sävy			-50 ~ 50
			Gamma		Elokuva	
					Video	
					Grafiikka	
					Tavallinen(2.2)	
					1.8	
					2.0	
					2.4	
					2.6	
					3D	
					Liitutaulu	
				DICOM SIM.		
			Väriasetukset		BrilliantColor™	1 ~ 10
	Väriämpötila			Lämmin		
				Tavallinen		
				Viileä		
				Viileä		



ASETUKSET JA ASENNUS

Päävalikko	Alivalikko	Alavalikko 2	Alavalikko 3	Alavalikko 4	Arvot
Näyttö	Image Settings	Väriasetukset	Color Matching	Väri	Punainen [Oletus]
					Virheä
					Sininen
					Syaani
					Keltainen
					Magenta
					Valkoinen
				Sävy/R(*)	-50~50 [Oletus: 0]
				Värikylläisyys/G(*)	-50~50 [Oletus: 0]
				Vahvistus/B(*)	-50~50 [Oletus: 0]
			Alkuasetukset	Peruuta [Oletus]	
				Kyllä	
			Lopeta		
			RGB Vahv/Säät	Punainen vahvistus	-50 ~ 50
				Vihreä vahvistus	-50 ~ 50
				Sininen vahvistus	-50 ~ 50
				Punainen säätö	-50 ~ 50
				Vihreä säätö	-50 ~ 50
				Sininen säätö	-50 ~ 50
				Alkuasetukset	Peruuta [Oletus]
		Kyllä			
		Lopeta			
		Väriavaruus [Ei HDMI-tulo]		Auto [Oletus]	
				RGB	
				YUV	
		Väriavaruus [HDMI-tulo]		Auto [Oletus]	
				RGB(0~255)	
				RGB(16~235)	
				YUV	
		Signaali	Automatic	Pois	
				Päälle [Oletus]	
			Taajuus	-10~10 (signaalin mukainen) [Oletus: 0]	
			Vaihe	0~31 (signaalin mukaan) [Oletus: 0]	
			Vaakasijainti	-5~5 (signaalin mukainen) [Oletus: 0]	
		Pystysijainti	-5~5 (signaalin mukainen) [Oletus: 0]		
		Kirkkaustaso		DynamicBlack	
				Säästö	
				Pysyvä teho (Power = 100%/ 95%/ 90%/ 85%/ 80%/ 75%/ 70%/ 65%/ 60%/ 55%/ 50%)	
				Pysyvä luminanssi (Power =85%/80%/75%/70%)	

ASETUKSET JA ASENNUS

Päävalikko	Alivalikko	Alavalikko 2	Alavalikko 3	Alavalikko 4	Arvot
Näyttö	Image Settings	Alkuasetukset			
	3D	3D-tila			Pois
					Päälle [Oletus]
		3D Tech.			DLP-linkki [Oletus]
					3D-synk.
		3D->2D			3D [Oletus]
					L
					R
					Auto [Oletus]
		3D-Muoto			SBS Mode
					Top and Bottom
				Frame Sequential	
				Frame Packing	
	3D-synk. kääntö			Päälle	
				Pois [Oletus]	
	Alkuasetukset			Peruuta	
				Kyllä	
	Kuvasuhte				4:3
					16:9
					Alkuperäinen
					Auto
	Reunan maski				0–10 [Oletus: 0]
	Zoomi				-5–25 [Oletus: 0]
Image Shift	H 				-100–100 [Oletus: 0]
	V 				-100–100 [Oletus: 0]
Automaattinen trapetsikorjaus					Pois
					Päälle [Oletus]
Kuvankorjaus					-40–40 [Oletus: 0]
Audio	Mykistys				Pois [Oletus]
					Päälle
	Äänenvoimakkuus				





ASETUKSET JA ASENNUS

Päävalikko	Alivalikko	Alavalikko 2	Alavalikko 3	Alavalikko 4	Arvot		
Asetukset	Projisointi				Front  [Oletus]		
					Rear 		
					Katto-ylä 		
					Taka-ylä 		
	Näyttötyyppi					16:9	
						4:3 [Oletus]	
	Power Settings	Suorakäynnistys				Pois [Oletus]	
						Päälle	
		Signaali Virta päälle				Pois [Oletus]	
						Päälle	
		Autom. sammutus				0–180 (5 min lisäyksiin) [Oletus: 20]	
		Uniajastin (min)				0–990 (30 min lisäyksiin) [Oletus: 0]	
			Aina päällä			Ei [Oletus]	
						Kyllä	
		Virtatila (Valmiustila)				Aktiivinen	
					Säästö [Oletus]		
	USB Power (Valmiustila)					Pois [Oletus]	
						Päälle	
	Turvallisuus	Turvallisuus				Pois	
						Päälle	
		Turva-ajastin		Kuukausi			
				Päivä			
			Tunti				
	Vaihda salasana					[Oletus: 1234]	
	HDMI Link Settings	HDMI Link				Pois [Oletus]	
						Päälle	
		Inklusive TV				Ei [Oletus]	
						Kyllä	
		Power On Link				Mutual [Oletus]	
						PJ → Laite Laite → PJ	
	Power Off Link				Pois [Oletus]		
					Päälle		
	Testikuvio					Vihreä ristikko	
						Magenta ristikko	
						Valkoinen ristikko	
						Valkoinen	
						Pois	
	Remote Settings [kaukosäädin-kohtainen]	IR-toiminto				Päälle [Oletus]	
						Pois	

ASETUKSET JA ASENNUS

Päävalikko	Alivalikko	Alavalikko 2	Alavalikko 3	Alavalikko 4	Arvot	
Asetukset	Remote Settings [kaukosäädin- kohtainen]	F1			Testikuvio	
					Kirkkaus	
					Kontrasti	
					Uniajastin [Oletus]	
					Color Matching	
					Väriämpötila	
					Gamma	
					Projisointi	
			F2			Testikuvio
						Kirkkaus
						Kontrasti
						Uniajastin
						Color Matching [Oletus]
						Väriämpötila
						Gamma
						Projisointi
			F3			Testikuvio [Oletus]
						Kirkkaus
						Kontrasti
						Uniajastin
						Color Matching
						Väriämpötila
						Gamma
						Projisointi
		Projektorin tunnus				00 ~ 99
		VALINNAT	Kieli			Suomi [Oletus]
						Deutsch
						Français
						Italiano
						Español
						Português
						Polski
						Nederlands
						Svenska
						Norsk/Dansk
						Suomi
					ελληνικά	
			繁體中文			
			简体中文			
			日本語			
			한국어			

ASETUKSET JA ASENNUS

Päävalikko	Alivalikko	Alavalikko 2	Alavalikko 3	Alavalikko 4	Arvot	
Asetukset	VALINNAT	Kieli			Русский	
					Magyar	
					Čeština	
					عربي	
					ไทย	
					Türkçe	
					فارسی	
					Tiếng Việt	
					Bahasa Indonesia	
					Română	
				Slovenčina		
		Menu Settings	Valikon sijainti			Ylä-vasen 
						Ylä-oikea 
						Keski  [Oletus]
						Ala-vasen 
					Ala-oikea 	
				Menu Timer		
						5 s
						10 s [Oletus]
		Automaattinen lähde				Pois [Oletus]
						Päälle
		Tulolähde				HDMI1
						HDMI2
						VGA
		Input Name	HDMI1			Oletus [Oletus]
						Custom
			HDMI2			Oletus [Oletus]
						Custom
			VGA			Oletus [Oletus]
						Custom
		Korkea paikka			Pois [Oletus]	
						Päälle
Display Mode Lock				Pois [Oletus]		
				Päälle		
Näppäimistölukko				Pois [Oletus]		
				Päälle		
Tiedon piilotus				Pois [Oletus]		
				Päälle		

ASETUKSET JA ASENNUS

Päävalikko	Alivalikko	Alavalikko 2	Alavalikko 3	Alavalikko 4	Arvot	
Asetukset	VALINNAT	Logo			Oletus [Oletus]	
					Neutraali	
					Käyttäjä	
		Taustaväri				Ei mitään
						Sininen [Oletus]
						Punainen
						Virheä
						Harmaa
	Alkuasetukset	Reset OSD				Logo
						Peruuta [Oletus]
		Reset to Default				Kyllä
						Peruuta [Oletus]
Tiedot	Regulatory					
	Serial Number					
	Source					
	Resolution				00x00	
	Refresh Rate				0,00Hz	
	Näyttötila					
	Virtatila (Valmiustila)					
	Light Source Hours				0 hr	
	Projektorin tunnus				00 ~ 99	
	Kirkkaustaso					
	Laitteohjelmistoversio	JÄRJESTELMÄ				
		MCU				

ASETUKSET JA ASENNUS

Näyttövalikko

Näytön kuva-asetukset -valikko

Näyttötila

Laitteessa on käytettävissä useita esimääritettyjä näyttötiloja, joista voit valita itsellesi sopivimman. Erikoistunut väritiimimme on hienosäätänyt kunkin tilan varmistaakseen erinomaisen värisuorituskyvyn laajalla sisältöalueella.

- **Esitys:** Tämä tila soveltuu useimmille yritys- ja oppimisympäristöjen esitystarpeisiin.
- **Kirkas:** Tämä tila soveltuu ympäristöihin, joissa vaaditaan erityisen korkeaa kirkkautta, kuten jos projektorilla käytetään kirkkaasti valaistuissa tiloissa.
- **Elokuvateatteri:** Tarjoaa parhaan yksityiskohtien ja värien tasapainon elokuvia katsottaessa.
- **Riistan:** Optimoii projektorin maksimikontrastin ja eloisat värit, mikä mahdollistaa yksityiskohtien erottamisen varjoissa videopelejä pelattaessa.
- **sRGB:** Tämä tila tuottaa tarkimmat värit.
- **DICOM SIM.:** Tämä tila on luotu harmaasävykuvien katsomiseen, sopii erinomaisesti röntgenkuvien ja skannausten katsomiseen lääketieteellisessä koulutuksessa*.
Huomautus: *Tämä projektori ei sovellu lääketieteellisen diagnoosin tekemiseen.
- **Käyttäjä:** Muistaa käyttäjän määrittämät asetukset, voi määrittää omat näyttötila-asetuksesi.
- **3D:** Optimoii asetukset 3D-sisällön katselemiseen.
Huomautus: Kokeaksesi 3D-tehosteen, sinulla on oltava yhteensopivat DLP Link 3D -lasit. Katso lisätietoja 3D-osasta.

Seinän väri

Suunniteltu projisoidun kuvan värien säätämiseen, kun projisoidaan seinään ilman valkokangasta. Erikoistunut väritiimimme on hienosäätänyt kunkin tilan varmistaakseen erinomaisen värisuorituskyvyn.

Laitteessa on useita esimääritettyjä tiloja joista voi valita seinän väriin sopivimman. Valitse vaihtoehdoista Pois, Liitutaulu, Vaaleankeltainen, Vaaleanvihreä, Vaaleansininen, Vaaleanpunainen ja Harmaa.

Huomautus: Tarkimman värintoiston aikaansaamiseksi, on suositeltavaa käyttää valkokangasta.

Kirkkaus

Säädä kuvan kirkkaus.

Kontrasti

Kontrasti säätelee kuvien tummimpien ja vaaleimpien kohtien välistä suhdetta.

Terävyitys

Säädä kuvan terävyyttä.

Väri

Säädä videokuvaa mustavalkoisesta täysvärikuvaan.

Sävy

Säädä punaisen ja vihreän väritasapainoa.

ASETUKSET JA ASENNUS

Gamma

Aseta gammakäyrätyyppi. Kun aloitusasennus ja hienosäätö ovat valmiit, käytä hyväksesi Gammäsäätövaiheita optimoidaksesi kuvaulostulon.

- **Elokuva:** Kotiteatterille.
- **Video:** Video- tai TV-lähteelle.
- **Grafiikka:** PC-/Valokuvalähteelle.
- **Tavallinen(2.2):** Vakioasetukselle.
- **1.8 / 2.0 / 2.4 / 2.6:** Määrätylle PC-/Valokuvalähteelle.

Huomautus:

- *Nämä valinnat ovat käytettävissä vain, jos 3D-tilatoiminto on pois käytöstä, **Seinän väri**-asetusta ei ole asetettu tilaan **Liitutaulu** ja **Näyttötila**-asetusta ei ole asetettu tilaan **DICOM SIM**.*
- *3D-tilassa käyttäjä voi valita 3D:n **Gamma**-asetukseksi.*
- *Jos **Seinän väri**-asetus on asetettu **Liitutaulu**-tilaan, käyttäjä voi valita vain **Liitutaulu:n Gamma**-asetukseksi.*
- *Jos **Näyttötila**-asetus on asetettu **DICOM SIM**-tilaan, käyttäjä voi valita vain **DICOM SIM:n Gamma**-asetukseksi.*

Väriasetukset

Määritä väriasetukset.

- **BrilliantColor™:** Tämä säädettävä kohta käyttää uutta väriprosessointialgoritmia ja parannuksia, jotka mahdollistavat korkeamman kirkkauden ja antavat samalla kuvalle luonnollisemmat, sävykkäämmät värit.
- **Väriämpötila:** Valitse väriämpötila vaihtoehdoista Lämmin, Tavallinen, Viileä tai Viileä.
- **Color Matching:** Valitse seuraavat valinnat:
 - Väri: Säädä kuvan punaisen, vihreän, mustan, syaanin, keltaisen, magentan ja valkoisen tasoa.
 - Sävy/R (punainen)*: Säädä punaisen ja vihreän väritasapainoa.
Huomautus: *Jos **Väri**-asetukseksi on asetettu **Valkoinen**, voit säätää punaisen värin asetusta.
 - Värikylläisyys/G (vihreä)*: Säädä videokuvaa mustavalkoisesta täysvärikuvaan.
Huomautus: *Jos **Väri**-asetukseksi on asetettu **Valkoinen**, voit säätää vihreän värin asetusta.
 - Vahvistus/B (sininen)*: Säädä kuvan kirkkauden.
Huomautus: *Jos **Väri**-asetukseksi on asetettu **Valkoinen**, voit säätää sinisen värin asetusta.
 - Alkuasetukset: Palauta värivastaavuuden tehtaan oletusasetukset.
 - Lopeta: Lopeta "Color Matching"-valikko.
- **RGB Vahv/Säät:** Tämä asetusta antaa määrittää kuvan kirkkautta (lisäys) ja kontrastia (poikkeama).
 - Alkuasetukset: Palauta RGB-vahvistuksen/poikkeaman tehtaan oletusasetukset.
 - Lopeta: Lopeta "RGB Vahv/Säät"-valikko.
- **Väriavaruus (vain ei-HDMI-tulo):** Valitse seuraavista asianmukainen värimatriisityyppi: Auto, RGB tai YUV.
- **Väriavaruus (vain HDMI-tulo):** valitse seuraavista asianmukainen värimatriisityyppi: Auto, RGB(0~255), RGB(16~235) ja YUV.

ASETUKSET JA ASENNUS

Signaali

Säädä signaalivalintoja.

- **Automatic:** Määritä signaali automaattisesti (Taajuus- ja Vaihe-kohdat ovat himmennettyjä). Jos Automaattinen on otettu pois käytöstä, Taajuus- ja Vaihe-kohdat näkyvät virittämistä ja asetusten tallentamista varten.
- **Taajuus:** Muuttaa näytön taajuutta niin, että se vastaa tietokoneen grafiikkakortin taajuutta. Käytä tätä toimintoa vain silloin, kun kuva välkkyi vaakasuunnassa.
- **Vaihe:** Synkronoi näytön signaaliajastuksen näytönohjaimen kanssa. Jos kuva on epävakaata tai vilkkuu, korjaa se tällä asetuksella.
- **Vaakasijainti:** Säädä kuvan vaakasijaintia.
- **Pystysijainti:** Säädä kuvan pystysijaintia.

Huomautus: Tämä valikko on käytettävissä vain, jos tulolähde on RGB/Komponentti.

Kirkkaustaso

Säädä kirkkaustila-asetukset.

- **DynamicBlack:** Käytä säätääksesi automaattisesti kuvan kirkkauden optimaalisen kontrastin saavuttamiseksi.
- **Säästö:** Valitse "Säästö" himmentääksesi projektorin laserdiodia, mikä pienentää virrankulutusta ja pidentää laserdiodin kestoa.
- **Pysyvä teho:** Valitse kirkkaustilan tehoprocentti.
- **Pysyvä luminanssi:** Pysyvä luminanssi vaihtelee LD-luminanssin voimakkuutta niin, että kirkkaus pysyy koko ajan samana.

Alkuasetukset

Palauta väriasetusten tehtaan oletusasetukset.

ASETUKSET JA ASENNUS

Näytä 3D-valikko

Huomautus:

- Tämä projektori on 3D ready -projektori, jossa on DLP-Link 3D -ratkaisu.
- Varmista, että 3D-laseissasi on käytössä DLP-Link 3D ennen kuin alat katsoa videota.
- Tämä projektori tukee frame sequential (sivun kääntö) 3D -ominaisuutta HDMI1/HDMI2/VGA-porttien kautta.
- 3D-tilan ottamiseksi käyttöön, tulokuvanopeuden tulee olla asetettuna vain 60 Hz:iin, matalammat tai korkeammat kuvanopeudet eivät ole tuettuja.
- Parhaan suorituskyvyn saavuttamiseksi kuvatarkkuus 1 920 x 1 080 on suositeltava, huomaa, että kuvatarkkuus 4K (3 840 x 2 160) ei ole tuettu 3D-tilassa.

3D-tila

Käytä tätä toimintoa ottaaksesi 3D-toiminnon käyttöön tai pois käytöstä.

- **Pois:** Valitse "Pois" kytkeäksesi 3D-tilan pois päältä.
- **Päälle:** Valitse "Päälle" kytkeäksesi 3D-tilan päälle.

3D Tech.

Käytä tätä valintaa 3D-tekniikan valitsemiseen.

- **DLP-linkki:** Valitse käyttääksesi DLP 3D -laseille optimoituja asetuksia.
- **3D-synk.:** Valitse käyttääksesi infrapuna-, radiotaajuus- tai polarisoitujen 3D-lasien optimoituja asetuksia.

3D->2D

Käytä tätä valintaa määrittääksesi, kuinka 3D-sisällön tulee näkyä näytöllä.

- **3D:** Näytä 3D-signaalia.
- **L (Vasen):** Näytä 3D-sisällön vasen kuva.
- **R(Oikea):** Näyttö 3D-sisällön oikean kuvan.

3D-Muoto

Käytä tätä valintaa valitaksesi asianmukaisen 3D-muotosisällön.

- **Auto:** Kun 3D-yksilöintisignaali on tunnistettu, 3D-muoto valitaan automaattisesti.
- **SBS Mode:** Näyttö 3D-signaalin "Vierekkäin"-muodossa.
- **Top and Bottom:** Näyttö 3D-signaali "Top and Bottom"-muodossa.
- **Frame Sequential:** Näyttö 3D-signaali "Frame Sequential"-muodossa.
- **Frame Packing:** Näyttö 3D-signaali "Frame Packing"-muodossa.

3D-synk. kääntö

Käytä tätä valintaa ottaaksesi käyttöön / pois käytöstä 3D-synk. kääntö -toiminnon.

Alkuasetukset

Palauta 3D-oletusasetuksille tehdasasetukset.

- **Peruuta:** Valitse peruaksesi nollauksen.
- **Kyllä:** Valitse palauttaaksesi 3D:n tehdasasetuksiin.

ASETUKSET JA ASENNUS

Näyttö kuvasuhdevalikko

Kuvasuhde

Valitse näytetyn kuvan kuvasuhde seuraavista vaihtoehdoista:

- **4:3:** Tämä muoto on 4:3-tulolähteille.
- **16:9:** Tämä muoto on 16:9-tulolähteille, kuten HDTV ja DVD, joita on parannettu laajakuvatelevisiota varten.
- **Alkuperäinen:** Tämä muoto näyttää alkuperäisen kuvan ilman skaalausta.
- **Auto:** Valitsee sopivan näyttömuodon automaattisesti.

Huomautus:

- Tee näin käyttäaksesi superlaajaa muotoa:
 - a) Aseta näytön kuvasuhteeksi 2,0:1.
 - b) Valitse "Superwide"-muoto.
 - c) Kohdistajaprojektio kuva ruudulle oikein.

Tuloviive: HDMI 1/2 -latenssi = 32,9 ms @1080p@60Hz

SVGA/XGA-skaalaustaulukko:

Source	480i/p	576i/p	1080i/p	720p
4x3	Skaalaa kokoon 1024 x 768.			
16x9	Skaalaa kokoon 1024 x 576.			
Alkuperäinen	Skaalausta ei tehdä; kuvatarkkuus on tulolähteen mukainen ja kuva näytetään sellaisenaan.			
Auto	- Jos lähde on 4:3, koko muutetaan automaattisesti muotoon 1024 x 768. - Jos lähde on 16:9, koko muutetaan automaattisesti muotoon 1024 x 576. - Jos lähde on 15:9, koko muutetaan automaattisesti muotoon 1024 x 614. - Jos lähde on 16:10, koko muutetaan automaattisesti muotoon 1024 x 640.			

Auto	Tuloresoluutio		Auto/Skaalaa	
	V-resoluutio	P-resoluutio	1024	768
4:3	640	480	1024	768
	800	600	1024	768
	1024	768	1024	768
	1600	1200	1024	768
Laaja Kannettava	1280	720	1024	576
	1280	768	1024	614
	1280	800	1024	640
SDTV	720	576	1024	576
	720	480	1024	576
HDTV	1280	720	1024	576
	1920	1080	1024	576

ASETUKSET JA ASENNUS

Näyttö reunamaskivalikko

Reunan maski

Käytä tätä toimintoa poistaaksesi videokoodauksen aiheuttamaa kohinaa videolähteen reunoilta.

Näyttö zoomivalikko

Zoomi

Käytä kuvan pienentämiseen tai suurentamiseen projektiopinnalla. Digitaalinen zoomi ei ole sama kuin optinen zoomi ja se voi johtaa kuvanlaadun heikkenemiseen.

Huomautus: *Zoomausasetukset säilyvät, kun projektori sammutetaan ja käynnistetään uudelleen.*

Näyttö kuvansiirtovalikko

Image Shift

Säädä projisoidun kuvan sijaintia vaaka- (H) tai pystysuunnassa (V).

Näytä automaattinen trapetsikorjausvalikko

Automaattinen trapetsikorjaus

Säätää automaattisesti projektorin kallistuksen aiheuttamaa kuvan vääristymää.

Näyttö trapetsikorjausvalikko

Kuvankorjaus

Voit korjata projektorin kallistuksen aiheuttamaa kuvan vääristymää (± 40 astetta).

Audiovalikko

Audion mykistys -valikko

Mykistys

Käytä tätä toimintoa kytkeäksesi äänen tilapäisesti pois päältä.

- **Päälle** Valitse "Päälle" kytkeäksesi mykistyksen päälle.
- **Pois:** Valitse "Pois" kytkeäksesi mykistyksen pois päältä.

Huomautus: *Mykistys"-toiminto vaikuttaa sekä sisäisten että ulkoisten kaiuttimien äänenvoimakkuuteen.*

Audion äänenvoimakkuus -valikko

Äänenvoimakkuus

Säädä äänenvoimakkuuden taso.

ASETUKSET JA ASENNUS

Asetusvalikko

Asetukset projisointi -valikko

Projisointi

Valitse ensisijainen projisointi vaihtoehdoista etu, taka, katto-ylä ja taka-ylä.

Asetukset näyttötyyppi -valikko

Näyttötyyppi

Valitse näyttötyypiksi 16:9 tai 4:3.

Aseta virta-asetukset -valikko

Suorakäynnistys

Valitse "Päälle" aktivoidaksesi Suorakäynnistystilan. Projektori kytkeytyy automaattisesti päälle, kun se yhdistetään verkkovirtaan, painamatta projektorin näppäimistön tai kaukosäätimen "Virta"-näppäintä.

Signaali Virta päälle

Valitse "Päälle" aktivoidaksesi Signaalikäynnistystilan. Projektori kytkeytyy automaattisesti päälle, kun signaali tunnistetaan, painamatta projektorin näppäimistön tai kaukosäätimen "Virta"-näppäintä.

Huomautus:

- Jos "Signaali Virta päälle"-valinta on kytketty tilaan "Päälle", projektorin virrankulutus valmiustilassa on yli 3 W.
- Tämä toiminto on käytettävissä VGA- ja HDMI-lähteillä.

Autom. sammutus

Asettaa laskettavan ajanjakson. Ajastin alkaa laskea aikaa, kun projektori ei enää vastaanota signaaleja. Laskennan loputtua (minuuteissa) projektori sammuu automaattisesti.

Uniajastin (min)

Määritä uniajastin.

- **Uniajastin (min):** Asettaa laskettavan laskuriajan. Ajastin alkaa laskea aikaa, vastaanotti projektori signaaleja tai ei. Laskennan loputtua (minuuteissa) projektori sammuu automaattisesti.
Huomautus: Uniajastin nollataan joka kerta, kun projektorin virta kytketään pois päältä.
- **Aina päällä:** Valitse asettaaksesi uniajastimen olemaan aina päällä.

Virtatila (Valmiustila)

Aseta virtatila-asetus.

- **Aktiivinen:** Valitse "Aktiivinen" palataksesi normaaliin valmiustilaan.
- **Säästö:** Valitse "Säästö" vähentääksesi virtahäviötä edelleen < 0,5 W.

USB Power(Valmiustila)

Ota USB-virtatoiminto käyttöön tai pois käytöstä, kun projektori on valmiustilassa.

ASETUKSET JA ASENNUS

Asetukset suojaus -valikko

Turvallisuus

Ota tämä toiminto käyttöön ottaaksesi salasanakehottuksen käyttöön ennen projektorin käyttöä.

- **Päälle:** Valitse "Päälle" käyttääksesi suojausvarmennusta, kun projektori käynnistetään.
- **Pois:** Valitse "Pois" käynnistääksesi projektorin ilman salasanaavarmistusta.

Huomautus: Oletussalasana on 1234.

Turva-ajastin

Ajastimen avulla voidaan valita tunti, jona projektoria voidaan käyttää (Kuukausi/Päivä/Tunti). Kun aika on kulunut, salasanaa kysytään uudelleen.

Vaihda salasana

Käytä asettaaksesi tai muokataksesi salasanaa, jonka kehote tulee näkyviin projektorin käynnistyksen yhteydessä.

Aseta HDMI-linkkiasetukset -valikko

Huomautus:

- Kun liität HDMI CEC -yhteensopivia laitteita projektoriin HDMI-kaapeleilla, voit ohjata niitä samassa Virta päällä - tai Virta pois -tilassa käyttämällä projektoriin OSD-valikon HDMI Link -ohjausominaisuutta. Tämä mahdollistaa yhden tai ryhmässä usean laitteen käynnistämisen tai sammuttamisen HDMI Link -ominaisuutta käyttämällä. Tyypillisessä määrittämisessä DVD-soittimen voi liittää projektoriin vahvistimella tai kotiteatterijärjestelmällä.

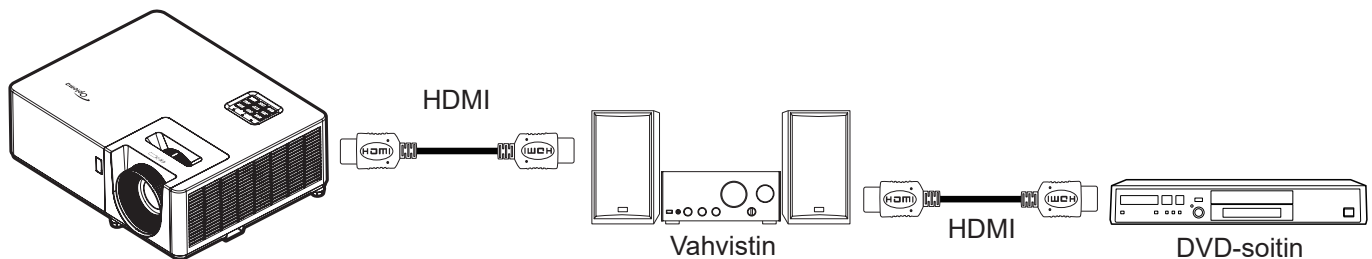

HDMI Link

Ota HDMI Link -toiminto käyttöön tai pois käytöstä. Inclusive TV, Power on link - ja Power off link -valinnat ovat käytettävissä vain, kun asetus on "Päälle"-tilassa.

Inklusive TV

Jos asetus on "Kyllä"-tilassa, TV ja projektori sammuvat automaattisesti samaan aikaan. Jos haluat estää molempien laitteiden samanaikaisen sammumisen, aseta asetukseksi "Ei".

Power On Link

CEC-virta päälle -komento.

- **Mutual:** Projektori ja CEC-laite kytkeytyvät päälle samanaikaisesti.
- **PJ → Laite:** CEC-laite käynnistyy vasta, kun projektori on kytketty päälle.
- **Laite → PJ:** Projektori käynnistyy vasta, kun CEC-laite on kytketty päälle.

Power Off Link

Ota tämä toiminto käyttöön salliaksesi sekä HDMI Link -toiminnon ja projektorin kytkeytyä pois päältä automaattisesti yhtä aikaa.

ASETUKSET JA ASENNUS

Asetukset testikuvio -valikko

Testikuvio

Valitse testikuvioksi Vihreä ristikko, Magenta ristikko, Valkoinen ristikko, Valkoinen tai ota tämä toiminto pois käytöstä (Pois).

Aseta kaukosäädinasetukset -valikko

IR-toiminto

Aseta Infrapunatoiminto-asetus.

- **Päälle:** Valitse "Päälle", projektoria voi käyttää kaukosäätimellä ylä- ja etu-infrapunavastaanottimesta.
- **Pois:** Valitse "Pois", projektoria ei voi käyttää kaukosäätimellä Kun valitset "Pois", voit taas käyttää näppäimistön näppäimiä.

F1/F2/F3

Määritä oletustoiminto painikkeelle F1, F2, tai F3 vaihtoehdoista Testikuvio, Kirkkaus, Kontrasti, Uniajastin, Color Matching, Väriämpötila, Gamma tai Projisointi.

Asetukset projektorin tunnus -valikko

Projektorin tunnus

Tunnuksen määrittäminen voidaan asettaa valikosta (0–99) ja käyttäjille voidaan määrittää yksittäisen projektorin hallinta RS232-komennolla.

Huomautus: Katso koko RS232-komentoluettelo RS232-käyttöoppaasta verkkosivustollamme.

Asetukset valinnat-valikko

Kieli

Valitse monikielinen OSD-valikko vaihtoehdoista Englanti, Saksa, Ranska, Italia, Espanja, Portugali, Puola, Hollanti, Ruotsi, Norja/Tanska, Suomi, Kreikka, Perinteinen kiina, Yksinkertaistettu kiina, Japani, Korea, Venäjä, Unkari, Tšekki, Arabia, Thai, Turkki, Farsi, Vietnam, Indonesia, Romania ja Slovakia.

Menu Settings

Aseta valikon sijainti näytöllä ja määritä valikkoajastinasetukset.

- **Valikon sijainti:** Valitse valikon sijainti näytöllä.
- **Menu Timer:** Aseta, kuinka kauan OSD-valikko pysyy näkyvässä näytöllä.

Automaattinen lähde

Valitse tämä valinta antaaksesi projektorin löytää automaattisesti käytettävissä olevan tulolähteen.

Tulolähde

Valitse tulolähde vaihtoehdoista HDMI1, HDMI2 ja VGA.

Input Name

Käytä tulotoiminnon uudelleennimeämiseen yksilöinnin helpottamiseksi. Käytettävissä oleviin vaihtoehtoihin sisältyvät HDMI1 ja HDMI2 ja VGA.

Korkea paikka

Kun "Päälle" on valittu, tuulettimet pyörivät nopeammin. Tämä toiminto on hyödyllinen suurissa korkeuksissa, joissa ilma on ohutta.

Display Mode Lock

Valitse "Päälle" tai "Pois" lukitaksesi tai avataksesi näyttötila-asetusten säädön.

ASETUKSET JA ASENNUS

Näppäimistölukko

Kun näppäimistölukko toiminto on "Päälle", näppäimistö on lukittu. Projektorin voi kuitenkin käyttää kaukosäätimellä. Kun valitset "Pois", voit taas käyttää näppäimistöä.

Tiedon piilotus

Ota tämä toiminto käyttöön piilottaaksesi tietoviestin.

- **Pois** Valitse "Pois", jos haluat näyttää "haetaan"-viestin.
- **Päälle:** Valitse "Päälle" piilottaaksesi tietoviestin.

Logo

Valitse haluamasi aloitusnäyttö tällä toiminnolla. Jos muutoksia tehdään, ne tulevat voimaan seuraavan kerran kun projektori käynnistetään.

- **Oletus** Oletuskäynnistysruutu.
- **Neutraali:** Logoa ei näytetä käynnistysnäytöllä.
- **Käyttäjät:** Tarvitaan Logonsieppaustyökalu.
Huomautus: Siirry verkkosivustolle lataamaan Logonkuvaustyökalu, Tuettu tiedostomuoto:png/bmp/jpg.

Taustaväri

Käytä tätä toimintoa näyttääksesi sinisen, punaisen, vihreän, harmaan värin, ei mitään tai logonäytön, kun signaalia ei ole käytettävissä.

Huomautus: Jos taustaväriksi on asetettu "Ei mitään", taustaväri on musta.

Asetuksen nollaus -OSD-valikko

Reset OSD

Palauta kuvaruutuvalikon asetukset tehtaan oletusasetuksiin.

Reset to Default

Palauta kaikki asetukset tehtaan oletusasetuksiin.

ASETUKSET JA ASENNUS

Info-valikko

Info-valikko

Näytä alla luetellut projektorin tiedot:

- Regulatory
- Serial Number
- Source
- Resolution
- Refresh Rate
- Näyttötila
- Virtatila (Valmiustila)
- Light Source Hours
- Projektorin tunnus
- Kirkkaustaso
- Laiteohjelmistoversio

KUNNOSSAPITO

Pölysuodattimen asennus ja puhdistus

Pölysuodattimen asennus

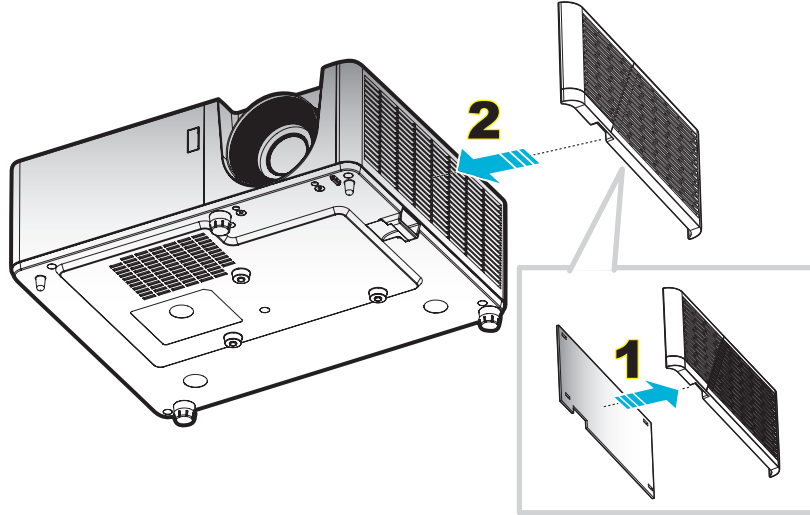

Huomautus:

- Pölysuodattimet toimitetaan vain määrätyillä alueilla, joilla esiintyy liikaa pölyä.
- Ei käytettävissä Pohjois-Amerikassa tai Euroopassa.
- Tämä ostomahdollisuus on käytettävissä vain määrätyillä alueilla. Siirry verkkosivustollemme saadaksesi lisätietoja toimitukseen kuuluvista lisävarusteista.

Pölysuodattimen puhdistus

On suositeltavaa puhdistaa pölysuodatin kolmen kuukauden välein. Puhdista se useammin, jos projektoria käytetään pölyisessä ympäristössä.

Toimenpide:

1. Kytke projektorin virta pois päältä painamalla projektorin näppäimistön tai kaukosäätimen -painiketta.
2. Irrota virtajohto.
3. Vedä pölysuodatinlokeroa alaspäin irrottaaksesi sen projektorin pohjasta. **1**
4. Irrota ilmansuodatin varovasti, Puhdista tai vaihda sitten pölysuodatin. **2**
5. Tee tämä käänteisessä järjestyksessä, kun kiinnität pölysuodattimen.

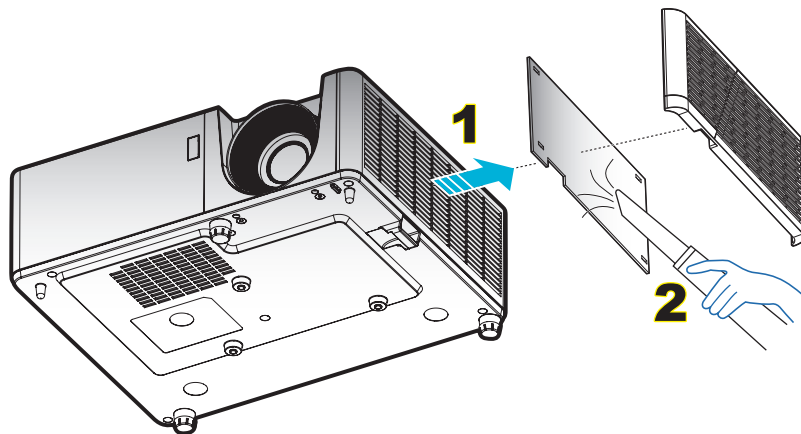

LISÄTIETOJA

Yhteensopivat kuvatarkkuudet

Digitaalinen

B0/Määritetty ajastus	B0/Standardiajoitus	B0/Yksityiskohtainen ajastus	B1/Videotila	B1 / Yksityiskohtainen ajastus
720 x 400 @ 70Hz	1280 x 720 @ 60Hz	1024 x 768 @ 60Hz	640 x 480p @ 60Hz 4:3	1366 x 768 @ 60Hz
640 x 480 @ 60Hz	1280 x 800 @ 60Hz		720(1440) x 480i @ 60Hz 16:9	1280 x 800 @120Hz(RB)
640 x 480 @ 67Hz	1280 x 1024 @ 60Hz		720 x 480p @ 60Hz 4:3	1900 x 1200 @ 60Hz(RB)
640 x 480 @ 72Hz	1600 x 1200 @ 60Hz		720 x 480p @ 60Hz 16:9	
640 x 480 @ 75Hz	640 x 480 @ 120Hz		720(1440) x 576i @ 50Hz 16:9	
800 x 600 @ 56Hz	800 x 600 @ 120Hz		720 x 576p @ 50Hz 4:3	
800 x 600 @ 60Hz	1024 x 768 @ 120Hz		720 x 576p @ 50Hz 16:9	
800 x 600 @ 72Hz	1280 x 800 @ 120Hz		1280 x 720p @ 60Hz 16:9	
800 x 600 @ 75Hz			1280 x 720p @ 50Hz 16:9	
832 x 624 @ 75Hz			1920 x 1080i @ 60Hz 16:9	
1024 x 768 @ 60Hz			1920 x 1080i @ 50Hz 16:9	
1024 x 768 @ 70Hz			1920 x 1080p @ 60Hz 16:9	
1024 x 768 @ 75Hz			1920 x 1080p @ 50Hz 16:9	
1280 x 1024 @ 75Hz			1920 x 1080p @ 24Hz 16:9	
1152 x 870 @ 75Hz				

Analoginen

B0/Määritetty ajastus	B0/Standardiajoitus	B0/Yksityiskohtainen ajastus	B1/Yksityiskohtainen ajastus
720 x 400 @ 70Hz	1280 x 720 @ 60Hz	1024 x 768 @ 60Hz	1366 x 768 @ 60Hz
640 x 480 @ 60Hz	1280 x 800 @ 60Hz		1280 x 800 @120Hz(RB)
640 x 480 @ 67Hz	1280 x 1024 @ 60Hz		1900 x 1200 @ 60Hz(RB)
640 x 480 @ 72Hz	1600 x 1200 @ 60Hz		
640 x 480 @ 75Hz	1280 x 960 @ 60Hz		
800 x 600 @ 56Hz	640 x 480 @ 120Hz		
800 x 600 @ 60Hz	800 x 600 @ 120Hz		
800 x 600 @ 72Hz	1024 x 768 @ 120Hz		
800 x 600 @ 75Hz			
832 x 624 @ 75Hz			
1024 x 768 @ 60Hz			
1024 x 768 @ 70Hz			
1024 x 768 @ 75Hz			
1280 x 1024 @ 75Hz			
1152 x 870 @ 75Hz			

LISÄTIETOJA

True 3D video -yhteensopivuus

		Tuloajoitus			
Tuloresoluutiot	HDMI 1.4a 3D -tulo	1280 x 720P @ 50Hz	Top-and-Bottom		
		1280 x 720P @ 60Hz	Top-and-Bottom		
		1280 x 720P @ 50Hz	Kuvapakkaus		
		1280 x 720P @ 60Hz	Kuvapakkaus		
		1920 x 1080i @ 50Hz	Side-by-Side (Puoli)		
		1920 x 1080i @ 60Hz	Side-by-Side (Puoli)		
		1920 x 1080P @ 24Hz	Top-and-Bottom		
		1920 x 1080P @ 24Hz	Kuvapakkaus		
		1920 x 1080i @ 50Hz	Side-by-Side (Puoli)	SBS-tila on päällä	
	1920 x 1080i @ 60Hz				
	1280 x 720P @ 50Hz				
	1280 x 720P @ 60Hz				
	800 x 600 @ 60Hz				
	1024 x 768 @ 60Hz				
	1280 x 800 @ 60Hz	Top-and-Bottom	TAB-tila on päällä		
	1920 x 1080i @ 50Hz				
	1920 x 1080i @ 60Hz				
	1280 x 720P @ 50Hz				
	1280 x 720P @ 60Hz				
	800 x 600 @ 60Hz				
	1024 x 768 @ 60Hz	HQFS	3D-muoto on Frame sequential		
	1280 x 800 @ 60Hz				
			480i		

Huomautus:

- Jos 3D-tulo on 1080p@24 Hz, DMD:n tulisi toistua kokonaisuena monikertana 3D-tilalla.
- Tuki NVIDIA 3DTV -toistolle, jos Optomalla ei ole patenttimaksua.
- 1080i@25 Hz ja 720p@50 Hz toimivat 100 Hz:illä; 1080p@24 Hz toimii 144 Hz:illä; muut 3D-ajoitukset toimivat 120 Hz:illä.

LISÄTIETOJA

Kuvakoko ja projisointietäisyys

(16:9)-näytön halkaisijan pituus	Näytön koko (LxK)				Projektioetäisyys (E)				Offset (Hd)	
	(m)		(tuumaa)		(m)		(jalkaa)		(m)	(tuumaa)
	Leveys	Korkeus	Leveys	Korkeus	Laaja	Tele	Laaja	Tele		
25,4	0,52	0,39	20,32	15,24	1,00	1,11	3,28	3,64	0,06	2,36
30	0,61	0,46	24,00	18,00	1,18	1,32	Ei sovellu	4,33	0,07	2,76
40	0,81	0,61	32,00	24,00	1,58	1,76	5,18	5,77	0,09	3,54
50	1,02	0,76	40,00	30,00	1,97	2,19	6,46	7,19	0,12	4,72
60	1,22	0,91	48,00	36,00	2,37	2,63	7,78	8,63	0,14	5,51
70	1,42	1,07	56,00	42,00	2,76	3,07	9,06	10,07	0,16	6,30
80	1,63	1,22	64,00	48,00	3,15	3,51	10,33	11,52	0,18	7,09
90	1,83	1,37	72,00	54,00	3,55	3,95	11,65	12,96	0,21	8,27
100	2,03	1,52	80,00	60,00	3,94	4,39	12,93	14,40	0,23	9,06
120	2,44	1,83	96,00	72,00	4,73	5,27	15,52	17,29	0,27	10,63
150	3,05	2,29	120,00	90,00	5,91	6,58	19,39	21,59	0,34	13,39
180	3,66	2,74	144,00	108,00	7,10	7,90	23,29	25,92	0,41	16,14
200	4,06	3,05	160,00	120,00	7,88	8,78	25,85	28,81	0,46	18,11
250	5,08	3,81	200,00	150,00	9,86	10,97	32,35	35,99	0,57	22,44
300	6,10	4,57	240,00	180,00	11,83	Ei sovellu	38,81	Ei sovellu	0,69	27,17

Huomautus: Zoomausuhde: 1,1x

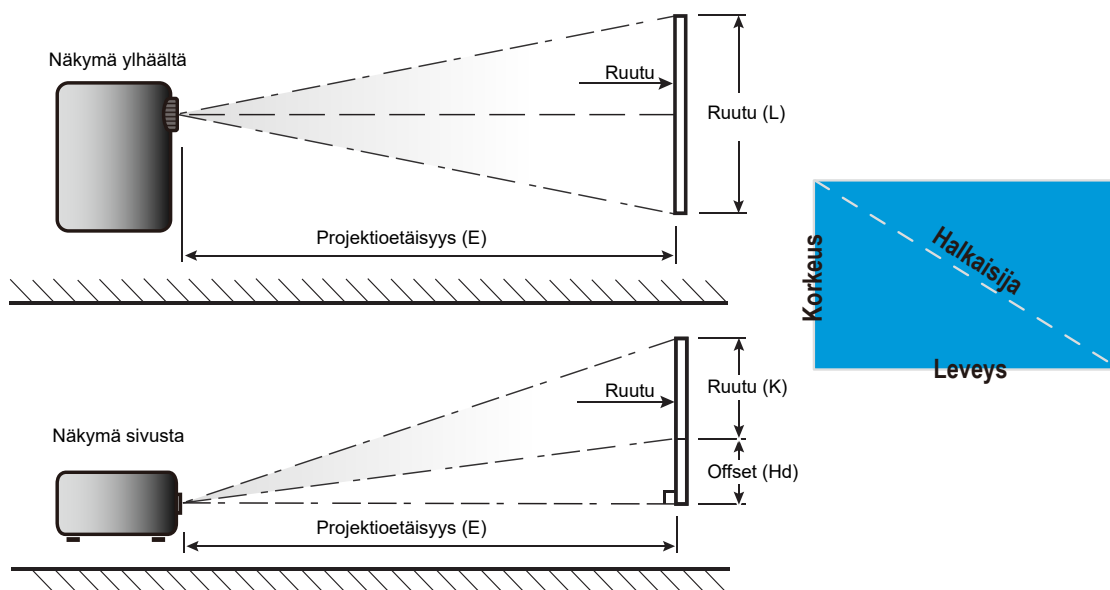

LISÄTIETOJA

Projektorin mitat ja kattokiinnitysasennus

1. Käytä Optoma-kattopidikettä projektorin vahingoittumisen välttämiseksi.
2. Jos haluat käyttää kolmannen osapuolen valmistamaa kattoasennussarjaa, varmista että se täyttää seuraavat projektorin vaatimukset:
 - Ruuvityyppi: M4*10
 - Ruuvin vähimmäispituus: 10mm

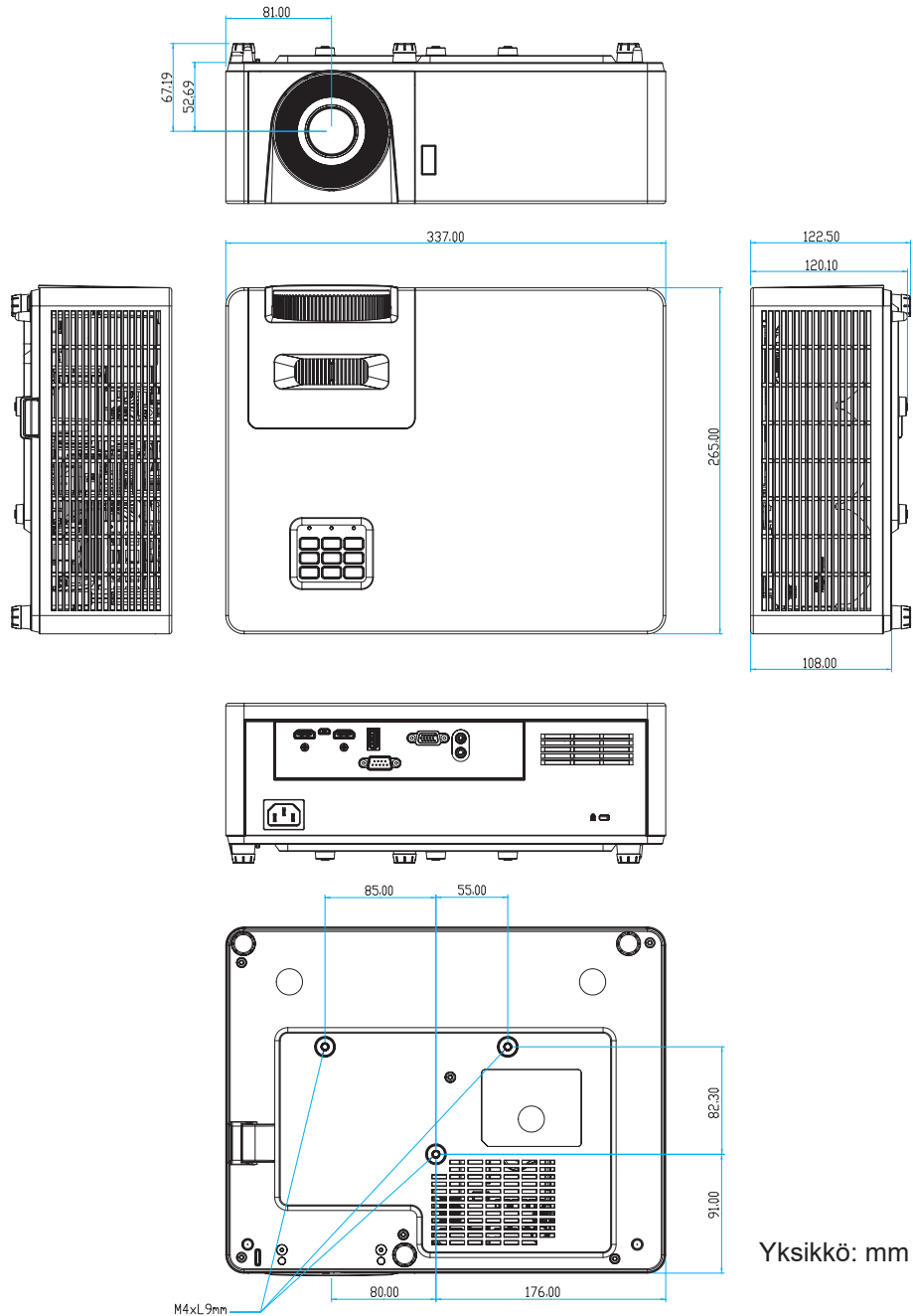

Huomautus: Vääränlaisesta asennuksesta aiheutuneet vahingot eivät kuulu takuun piiriin.



Varoitus:

- Jos ostat kattoasennussarjan muulta yhtiöltä, varmista että se käyttää oikeankokoisia ruuveja. Ruuvikokoon vaikuttaa kiinnityslevyn paksuus.
- Varmista, että katon ja projektorin pohjan välillä on vähintään 10 cm.
- Vältä asentamasta projektoria lämmönlähteen lähelle.





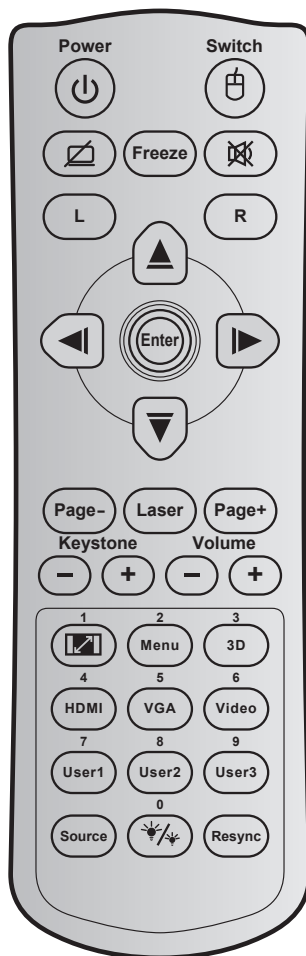

LISÄTIETOJA

Infrapunakaukosäädin 1 koodit



Näppäin	Näppäinkoodi	Tulostaminen-näppäinmääritys	Kuvaus	
Power		81	Virta päälle/pois	Paina kytkeäksesi projektorin päälle/pois.
Kytkin		3E	KYTKIN	Paina kytkeäksesi USB-hiiren päälle/pois.
Tyhjä näyttö / mykistetty audio		8A		Paina piilottaaksesi/paljastaaksesi näyttökuvan ja kytkeäksesi audion päälle/pois.
Pysäytä		8B	Pysäytä	Paina pysäyttääksesi projisoidun kuvan.
Mykistys		92		Paina kytkeäksesi audion hetkellisesti pois/päälle.
Hiiren vasemman painikkeen napsautus	L	CB	L	Käytä hiiren vasemman painikkeen napsautuksena.
Hiiren oikean painikkeen napsautus	R	CC	R	Käytä hiiren oikean painikkeen napsautuksena.
Nelisuuntaiset valintanäppäimet		C6	Ylös-nuoli	Käytä painikkeita ▲ ▼ ◀ ▶ kohtien valitsemiseen tai valinnan säätämiseen.
		C8	Vasen-nuoli	
		C9	Oikea-nuoli	
		C7	Alas-nuoli	
Enter		C5	Enter	Vahvista valinta.
		CA	Enter	
Page -		C2	Page -	Paina siirtyäksesi sivun alaspäin.

LISÄTIETOJA

Näppäin		Näppäinkoodi	Tulostaminen-näppäinmääritys	Kuvaus
Laser		Ei sovellettavissa	Laser	Käytä laser-osoittimena.
Page +		C1	Page +	Paina siirtyäksesi sivun ylöspäin.
Kuvankorjaus		85	Kuvankorjaus+	Paina säätääksesi projektorin kallistuman aiheuttamaa kuvavääristymää.
		84	Kuvankorjaus-	
Äänenvoimakkuus		8C	Äänenvoimakkuus +	Paina lisätäksesi/vähentääksesi äänenvoimakkuutta.
		8F	Äänenvoimakkuus -	
Kuvasuhde / 1		98	 / 1	<ul style="list-style-type: none"> Paina muuttaaksesi näytetyn kuvan kuvasuhdetta. Käytä numeronäppäimistön numerona "1".
Valikko / 2		88	Valikko / 2	<ul style="list-style-type: none"> Paina näyttääksesi projektorin näyttövalikot tai poistuaksesi niistä. Käytä numeronäppäimistön numerona "2".
3D/3		93	3D/3	<ul style="list-style-type: none"> Paina valitaksesi manuaalisesti 3D-sisältöä vastaava 3D-tila. Käytä numeronäppäimistön numerona "3".
HDMI / 4		86	HDMI/4	<ul style="list-style-type: none"> Paina valitaksesi HDMI-lähde. Käytä numeronäppäimistön numerona "4".
VGA / 5		D0	VGA/5	<ul style="list-style-type: none"> Paina valitaksesi VGA-lähteen. Käytä numeronäppäimistön numerona "5".
Video/6		D1	Video/6	Käytä numeronäppäimistön numerona "6".
Käyttäjä 1 / 7; Käyttäjä 2 / 8; Käyttäjä 3 / 9		D2	Käyttäjä 1/7	<ul style="list-style-type: none"> Käyttäjän määrittämät näppäimet. Katso asetusohjeet sivulla 39. Käytä numeronäppäimistön numeroina "7", "8" ja "9".
		D3	Käyttäjä 2/8	
		D4	Käyttäjä 3/9	
Source		C3	Source	Paina valitaksesi tulosignaalin.
Kirkkaustaso / 0		96	 / 0	<ul style="list-style-type: none"> Paina säätääksesi automaattisesti kuvan kirkkaus optimaalisen kontrastin saavuttamiseksi. Käytä numeronäppäimistön numerona "0".
Synkronointi		C4	Synkronointi	Paina synkronoidaksesi projektorin vastaamaan automaattisesti lähdesignaalia.





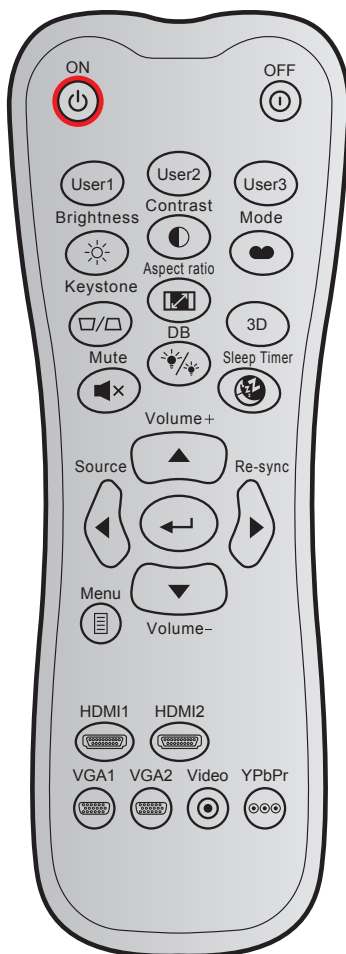









LISÄTIETOJA

Infrapunakaukosäädin 2 koodit



Näppäin		Mukautettu koodi		Datakoodi	Tulostaminen-näppäinmääritys	Kuvaus
		Tavu 1	Tavu 2	Tavu 3		
Virta päälle		32	CD	02	Päälle	Paina kytkeäksesi projektorin päälle.
Power Off		32	CD	2E	Pois	Paina kytkeäksesi projektorin pois päältä.
Käyttäjä 1		32	CD	36	User1	Käyttäjän määrittämät näppäimet. Katso asetusohjeet sivulla 39 .
Käyttäjä 2		32	CD	65	User2	
Käyttäjä 3		32	CD	66	User3	
Kirkkaus		32	CD	41	Kirkkaus	Säädä kuvan kirkkaus.
Kontrasti		32	CD	42	Kontrasti	Säädä kuvien tummimpien ja vaaleimpien kohtien välistä suhdetta.
Näyttötila		32	CD	05	Tila	Valitse näyttötila eri sovellusten optimoituja asetuksia varten. Katso sivu 31.
Kuvankorjaus		32	CD	07	Kuvankorjaus	Voit korjata projektorin kallistuksen aiheuttamaa kuvan vääristymää.

LISÄTIETOJA







Näppäin		Mukautettu koodi		Datakoodi	Tulostaminen-näppäinmääritys	Kuvaus
		Tavu 1	Tavu 2	Tavu 3		
Kuvasuhde		32	CD	64	Kuvasuhde	Paina muuttaaksesi näytetyn kuvan kuvasuhdetta.
3D		32	CD	89	3D	Valitse manuaalisesti 3D-sisältöä vastaava 3D-tila.
Äänenvoimakkuus +		32	CD	09	Äänenvoimakkuus +	Säädä lisätäksesi äänenvoimakkuutta.
Neljä suuntanäppäintä		32	CD	11	▲	Käytä painiketta ▲, ◀, ▶ tai ▼ kohtien valitsemiseen tai valinnan säätämiseen.
		32	CD	10	◀	
		32	CD	12	▶	
		32	CD	14	▼	
Source		32	CD	18	Source	Valitse tulosignaali painamalla "Source"-painiketta.
Enter-näppäin		32	CD	0F		Vahvista valinta.
Synkronointi		32	CD	04	Synkronointi	Synkronoi projektori automaattisesti vastaamaan lähdesignaalia.
Äänenvoimakkuus -		32	CD	0C	Äänenvoimakkuus -	Säädä vähentääksesi äänenvoimakkuutta.
Valikko		32	CD	0E	Valikko	Näyttää projektorin näyttövalikot tai poistuu niistä.
HDMI 1		32	CD	16	HDMI1	Paina "HDMI1" valitaksesi lähteen HDMI 1 -liitännästä.
HDMI 2		32	CD	30	HDMI2	Paina "HDMI2", jos haluat valita lähteen HDMI 2 -liitinnestä.
VGA 1		32	CD	1B	VGA1	Paina "VGA1" valitaksesi lähteen VGA In -liitännästä.
VGA 2		32	CD	1E	VGA2	Ei toimintoa.
Video		32	CD	1C	Video	Ei toimintoa.
YPbPr		32	CD	17	YPbPr	Ei toimintoa.

LISÄTIETOJA

Vianmääritys

Jos projektoria käyttäessäsi esiintyy ongelmia, katso seuraavia ohjeita. Jos ongelma ei poistu, ota yhteyttä paikalliseen jälleenmyyjään tai huoltokeskukseen.

Kuvaongelmat

-  *Ruudulle ei ilmesty kuvaa*
- Varmista, että kaikki kaapelit ja virtaliitännät on liitetty kunnolla "Asennus"-osiossa kuvatulla tavalla.
 - Tarkista, että liittimet ovat ehjiä.
 - Varmista, että "Mykistys"-ominaisuutta ei ole kytketty päälle.
-  *Kuva ei ole tarkka*
- Kierrä tarkennusrengasta myötä- tai vastapäivään, kunnes kuva on terävä ja selkeä. (Katso sivu 18).
 - Varmista, että heijastusnäyttö on vaaditun etäisyyden päässä projektorista. (Katso sivu 45).
-  *Kuva on venynyt näytettäessä 16:9-muotoista DVD-levyä*
- Kun toista anamorfista DVD:tä tai 16:9 DVD:tä, projektori näyttää parhaan kuvan 16: 9 muodossa projektoripuolella.
 - Aseta näyttömuodoksi 16:9-laajakuvasuhde DVD-soittimesta.
-  *Kuva on liian pieni tai iso*
- Kierrä zoomausvipua myötä- tai vastapäivään kasvattaaksesi tai pienentääksesi projisoidun kuvan kokoa. (Katso sivu 18).
 - Siirrä projektoria lähemmäs tai kauemmas valkokankaasta.
 - Paina "Valikko" projektorin paneelista ja siirry kohtaan "Näyttö → Kuvasuhde". Kokeile eri asetuksia.
-  *Kuva on kallistunut sivuilta:*
- Jos mahdollista, sijoita projektori uudelleen niin, että se on keskitetty valkokankaaseen ja sijaitsee sen alareunan alapuolella.
-  *Kuva on käänteinen*
- Valitse kuvaruutuvalikon kohta "Asetukset → Projisointi" ja säädä heijastuksen suunta.

LISÄTIETOJA

Muita ongelmia

-  *Projektori lakkaa vastaamasta hallintalaitteisiin*
- Jos mahdollista, sulje monitori ja irrota virtajohto ja odota vähintään 20 sekuntia, ennen kuin yhdistät virtajohdon uudelleen.

Kaukosäädinongelmat

-  *Jos kaukosäädin ei toimi*
- Tarkista, että kaukosäädintä osoitetaan $\pm 30^\circ$ kulmassa projektorin infrapunavastaanottimista.
 - Tarkista, ettei kaukosäätimen ja projektorin välillä ole esteitä. Siirrä 12 metrin säteelle projektorista.
 - Varmista, että paristot on asetettu oikein.
 - Vaihda paristot, jos ne ovat vanhentuneet.

LISÄTIETOJA

Varoitusvalot

Kun varoitusosoittimet (katso seuraavasta) syttyvät tai vilkkuvat, projektori sammuu automaattisesti:

- "Lamppu"-LED-merkkivalo palaa punaisena, ja jos "Virta"-merkkivalo vilkkuu punaisena.
- "Lamppu"-LED-merkkivalo palaa punaisena, ja jos "Virta"-merkkivalo vilkkuu punaisena. Tämä osoittaa, että projektori on ylikuumentunut. Tavallisissa oloissa projektori voidaan kytkeä takaisin päälle.
- "Lämpötila"-LED-merkkivalo vilkkuu punaisena ja jos "Virta"-merkkivalo vilkkuu punaisena.

Irrota virtajohto projektorista, odota 30 sekuntia ja yritä uudelleen. Jos varoitusvalo syttyy uudelleen tai vilkkuu, ota yhteyttä lähimpään huoltokeskukseen saadaksesi tukea.

LED-merkkivalojen selitys

Viesti	Virran merkkivalo		Lämpötilan merkkivalo	Lampun merkkivalo
	(Punainen)	(Sininen)	(Punainen)	(Punainen)
Valmiustila (Virtajohto)	Tasainen valo			
Virta päällä (lämmitys)		Vilkkuu (0,5 s pois / 0,5 s päälle)		
Virta päällä ja lamppu palaa		Tasainen valo		
Virta pois (jäähdytys)		Vilkkuu (0,5 s pois / 0,5 s päällä). Palaa takaisin tasaiseen punaiseen valoon, kun jäähdytintuuletin kytkeytyy pois päältä.		
Quick Resume (100 s)		Vilkkuu (0,25 s pois / 0,25 s päälle)		
Virhe (lamppuvika)	Vilkkuu			Tasainen valo
Virhe (tuuletinvika)	Vilkkuu		Vilkkuu	
Virhe (ylikuumentunut)	Vilkkuu		Tasainen valo	

- Virta pois:

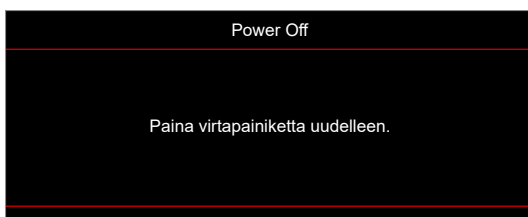

- Lämpötilavaroitus:



LISÄTIETOJA

Tekniset tiedot

Kohde	Kuvaus
Teknologia	Texas Instrument DMD, 12 astetta 0,55"(mitta)/ kuvatarkkuus DMD X1, S450 (Pakkaustyyppi), Darkchip(DC) 3
Lähtöresoluutio	XGA 1024x768
Maksimituloresoluutio	Full HD 1920 x 1080 @60Hz
Linssi	<ul style="list-style-type: none">• Heittosuhde: 1,94~2,16 (60"@2,37m)• F-stop: 2,41-2,53• Tarkennuspituus: 21,85~ 24,01mm• Zoomausalue: 1,1x
Siirtymä	115%± 5%, kiinteä
Kuvakoko	25,4" - 301" (optimoitu @60")
Heijastusetäisyys	1,0 m - 11,8m (optimoitu @2,37 m)
I/O:t	<ul style="list-style-type: none">• HDMI 1.4b (x2)• VGA In• Audio In 3,5 mm• USB Type-A virtaa varten USB 5 V / 1,5 A• Audio Out 3,5 mm• Micro USB• RS-232
Väri	1073,4 miljoonaa väriä
Skannausnopeus	<ul style="list-style-type: none">• Vaakasuora skannausnopeus: 15,375 - 91,146 KHz• Pystysuora skannausnopeus: 24 - 85 Hz (120 Hz 3D-projektorilla)
Kaiutin	Kyllä, 15 W
Virrankulutus	<ul style="list-style-type: none">• Minimi:<ul style="list-style-type: none">• 122 W (tyypillinen), 140 W (maks.) @ 110 V AC• 120W (tyypillinen), 138 W (maks.) @ 220 V AC• Maksimi:<ul style="list-style-type: none">• 145 W (tyypillinen), 167 W (maks.) @ 110 V AC• 140W (tyypillinen), 161 W (maks.) @ 220 V AC
Tuleva virta	1,8A
Asennussuuntaukset	Etu, Taka, Katto, Taka-ylä
Mitat (L x S x K)	<ul style="list-style-type: none">• Ilman jalkoja: 337 x 265 x 108 mm (13,27 x 10,43 x 4,25 tuumaa)• Jalkojen kanssa: 337 x 265 x 122,5 mm (13,27 x 10,43 x 4,82 tuumaa)
Paino	4,2 kg
Ympäristöolosuhteet	Käyttö 5 - 40 °C, 10 - 85 % kosteus (ei-kondensoituva)

Huomautus: Kaikki tekniset tiedot voivat muuttua ilman ilmoitusta.

