

DLP®-projektor

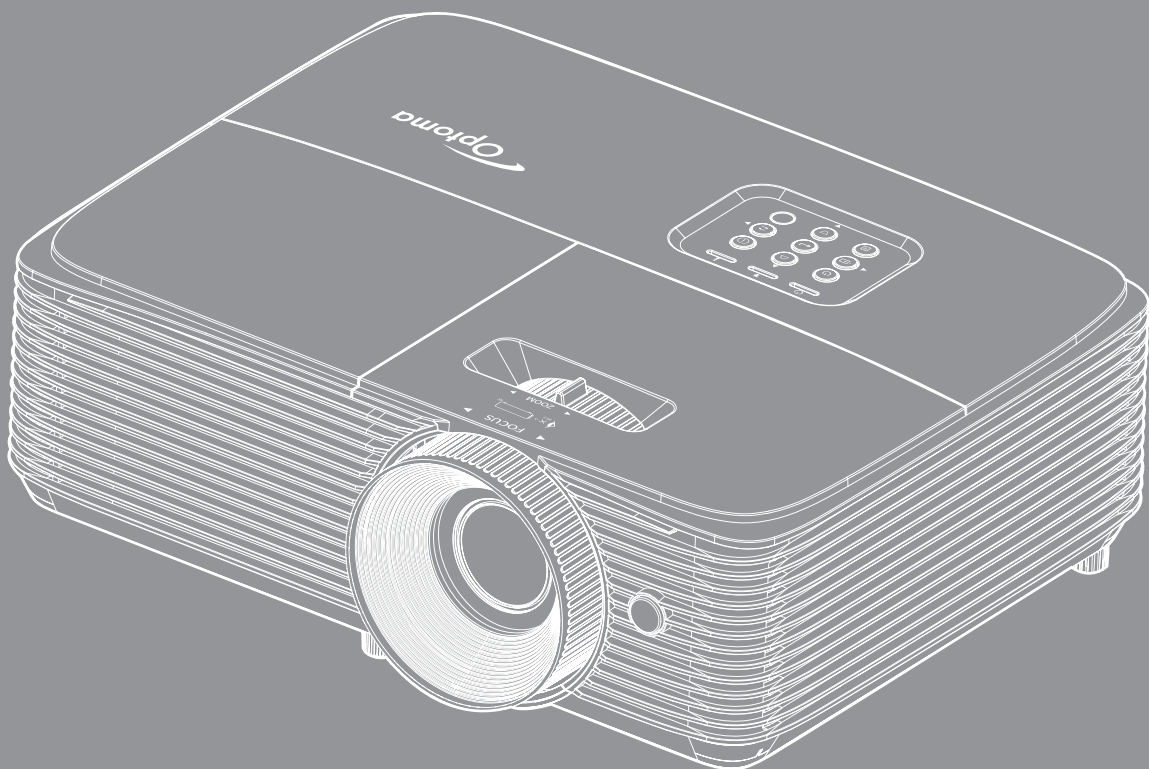



INNEHÅLLSFÖRTECKNING

SÄKERHET	4
<i>Viktig säkerhetsanvisning</i>	4
<i>3D säkerhetsinformation</i>	5
<i>Upphovsrätt</i>	6
<i>Friskrivningsklausul</i>	6
<i>Om varumärken</i>	6
<i>FCC</i>	7
<i>Deklaration om efterlevnad för EU-länder</i>	7
<i>WEEE</i>	7
INTRODUKTION	8
<i>Paketöversikt</i>	8
<i>Standardtillbehör</i>	8
<i>Extra tillbehör</i>	8
<i>Produktöverblick</i>	9
<i>Anslutningar</i>	10
<i>Knappsats</i>	11
<i>Fjärrkontroll</i>	12
INSTALLATION OCH KONFIGURATION	13
<i>Installera projektorn</i>	13
<i>Ansluta källor till projektorn</i>	15
<i>Justera den projicerade bilden</i>	16
ANVÄNDA PROJEKTORN	19
<i>Slå på/stänga av projektorn</i>	19
<i>Välja en ingångskälla</i>	20
<i>Menynavigering och funktioner</i>	21
<i>Skärmmenyträd</i>	22
<i>Visa menyn för bildinställningar</i>	30
<i>Visa menyn för Förbättrat spelande</i>	33
<i>Visa 3D-meny</i>	33
<i>Visa menyn för Bredd–höjd-förhållande</i>	34
<i>Visa menyn för kantmask</i>	35
<i>Visa zoommeny</i>	35
<i>Visa menyn för bildförskjutning</i>	35
<i>Visa keystone-meny</i>	36
<i>Meny för ljud av</i>	36
<i>Meny för ljudvolym</i>	36
<i>Konfigurationsmeny för projektion</i>	36
<i>Konfigurationsmeny för skärmen-typ</i>	36
<i>Inställningsmeny för lampan</i>	36
<i>Inställningsmeny för filter</i>	37

<i>Meny för ströminställningar</i>	37
<i>Säkerhetsinställningar</i>	38
<i>Konfigurationsmeny för HDMI Link Settings</i>	38
<i>Konfigurationsmeny för testmönster</i>	39
<i>Inställningsmeny för fjärrkontrollsinställning</i>	39
<i>Konfigurationsmeny för projektor ID</i>	39
<i>Konfigurera alternativmeny</i>	39
<i>Konfigurera återställningsmeny</i>	40
<i>Informationsmeny</i>	41
UNDERHÅLL	42
<i>Byta ut lampan</i>	42
<i>Montera och rengöra dammfiltret</i>	44
YTTERLIGARE INFORMATION	45
<i>Kompatibla upplösningar</i>	45
<i>Bildstorlek och projektionsavstånd</i>	47
<i>Projektordimensioner och takmontering</i>	48
<i>IR-fjärrkontroll-koder</i>	49
<i>Felsökning</i>	51
<i>Varningslampa</i>	53
<i>Specifikationer</i>	55
<i>Globala Optoma-kontor</i>	56

SÄKERHET

	Blixten med pilen inom en likställd triangel innebär att användaren varnas för närvaro av oisolerad "farlig spänning" innanför produktens hölje, som kan vara tillräcklig för att utgöra en risk för elektrisk stöt för människor.
	Utropstecknet inom en liksidig triangel avser att varna användaren om att det finns viktiga bruks- och underhållsanvisningar (service) i dokumentationen som medföljer apparaten.

Följ alla varningar, försiktighetsåtgärder och rekommenderat underhåll i denna bruksanvisning.

Viktig säkerhetsanvisning



- Titta inte in i projektorstrålen, RG2.
Precis som med all andra ljuskällor, titta inte direkt in i strålen, RG2 IEC 62471-5:2015.
- Avstå från att blockera ventilationsöppningar. För att försäkra dig om att projektorn fungerar tillförlitligt och för att förebygga överhettning är det rekommenderat att projektorn placeras på en plats där ventilationen flödar oförhindrat. Placera den till exempel inte på ett överfyllt kaffebord, en soffa eller en säng. Placera den heller inte i ett slutet utrymme, t.ex. bokhylla eller skåp som förhindrar fritt luftflöde.
- Minska brandfara och/eller risk för elektriska stötar genom att inte utsätta produkten för regn eller väta. Placera inte i närheten av värmekällor såsom element, spis eller annan utrustning som avger värme, t.ex. förstärkare.
- Låt inga objekt eller vätskor tränga in i projektorn. De kan komma i kontakt med farliga spänningspunkter och kortsluta delar som kan resultera i brand eller elektrisk stöt.
- Använd inte under följande förhållanden:
 - I extremt varma, kyliga eller fuktiga miljöer.
 - (i) Kontrollera så att rumstemperaturen ligger inom 5°C - 40°C
 - (ii) Relativ luftfuktighet ligger mellan 10 - 85 %
 - I områden där det finns stora mängder damm och smuts.
 - Placera inte i närheten av apparater som avger starka magnetfält.
 - I direkt solljus.
- Använd inte projektorn på platser där brandfarliga eller explosiva gaser kan förekomma i luften. Lampan inuti projektorn blir mycket het under drift och gaser kan antändas och resultera i brand.
- Använd inte enheten om den utsatts för fysiskt skada eller om den missbrukats. Skada/misshandel inkluderar (men är inte begränsad till):
 - Apparaten har tappats.
 - Strömkabeln eller kontakten har skadats.
 - Vätska har spillts på projektorn.
 - Projektorn har utsatts för regn eller fukt.
 - Någoting har fallit in i projektorn eller någoting sitter löst inuti den.
- Placera inte projektorn på en instabil yta. Projektorn kan falla ner och orsaka skada eller så kan projektorn skadas.
- Se till att inte blockera ljuset från projektorns lins när den är i drift. Ljuset kommer att värma upp objekt som kan smälta, orsaka brännskador eller starta en brand.

- Öppna eller montera inte isär projektorn då detta kan orsaka elektrisk stöt.
- Försök aldrig att själv reparera enheten. Öppna eller ta bort höljet kan utsätta dig för farlig spänning eller andra faror. Ring Optoma innan du sänder in enheten för reparation.
- Se projektorns hölje för säkerhetsrelaterade markeringar.
- Enheten får endast repareras av lämplig servicepersonal.
- Använd endast tillsatser/tillbehör som specificerats av tillverkaren.
- Titta inte in i projektorns lins under användning. Det ljusstarka ljuset kan skada dina ögon.
- Låt enheten svalna före lampbyte. Följ instruktionerna på sid 42-43.
- Den här projektorn kommer själv att känna av lampans livslängd. Byt alltid lampa när varningsmeddelanden visas.
- Återställ funktionen "Lampåterställning" från skärmmenyen i menyn "Konfigurering av lampinställning" när lampmodulen har bytts ut.
- När du stänger av projektorn ska du kontrollera så att avkylningscykeln har avslutats innan du kopplar från strömmen. Låt projektorn svana i 90 sekunder.
- När lampan närmar sig slutet av sin livslängd kommer meddelandet "Lampan är förbrukad." att visas på skärmen. Kontakta din lokala återsäljare eller servicecenter för att byta ut lampan så snart som möjligt.
- Stänga av projektorn och dra ut nätkontakten ur eluttaget före rengöring av produkten.
- Använd en mjuk torr trasa med ett mildt rengöringsmedel för att göra rent skärmens ytterhölje. Använd inte grova rengöringsmedel, vaxer eller lösningsmedel för att rengöra enheten.
- Koppla bort strömsladden från eluttaget om produkten inte används under en längre tidsperiod.

Observera: När lampan når slutet på sin livscykel kommer projektorn inte att slås på igen förrän lampmodulen har bytts ut. För att byta ut lampan, följ procedurerna i avsnittet "Byta ut lampan" på sidan 42-43.

- Använd inte projektorn på platser där den kan utsättas för vibrationer eller stötar.
- Rör inte vid linsen med händerna.
- Ta bort batteriet/batterierna ur fjärrkontrollen innan förvaring. Om batteriet/batterierna är kvar i fjärrkontrollen i långa perioder, kan de börja läcka.
- Använd inte eller förvara projektorn i utrymmen där rök från olja eller cigaretter kan förekomma, eftersom det kan påverka projektorns prestanda.
- Använd rätt projektorläge vid installation då en installation som inte följer standard kan påverka projektorns prestanda.
- Använd ett grenuttag eller överspänningsskydd. Eftersom elavbrott och elransoneringar kan förstöra enheter.

3D säkerhetsinformation

Följ alla varningar och försiktighetsåtgärder som rekommenderas innan du eller ditt barn använder 3D-funktionen.

Varning

Barn och tonåringar kan vara känsligare för hälsoproblem associerade med visning av 3D och de bör därför övervakas noga när de betraktar 3D-bilder.

Varning om anfall orsakade av ljuskänslighet och andra risker

- Vissa tittare kan uppleva epileptiska anfall eller stroke när de utsätts för vissa snabbt blinkande bilder eller ljus i vissa projektorbilder eller videospel. Om du lider av, eller om någon i din familj lider eller lidit av epilepsi eller stroke, rådgör med en läkare innan du använder 3D-funktionen.
- Även de utan personlig eller familjehistoria av epilepsi eller stroke kan lida av en ej diagnostiserad åkomma som kan orsaka epileptiska anfall orsakade av ljuskänslighet.
- Gravida kvinnor och äldre samt de som lider av allvarliga åkommor, har sömnproblem eller är alkoholpåverkade bör undvika att använda 3D-funktionen.

- Om du upplever något av följande symptom, sluta omedelbart att betrakta 3D-bilder och rådgör med en läkare: (1) synförändringar, (2) lätt yrsel, (3) yrsel, (4) ofrivilliga rörelse, t.ex. ögon- eller muskelryckningar, (5) förvirring, (6) illamående, (7) förlorar medvetandet, (8) anfall, (9) kramp och/eller (10) blir desorienterad. Det är troligare att barn och tonåringar upplever dessa symptom än att vuxna gör det. Föräldrar bör övervaka sina barn och fråga om de känner av dessa symptom.
- Att titta på 3D-projektion kan även orsaka åksjuka, perceptuella eftereffekter, desorientering, ansträngda ögon samt minskad postural stabilitet (balanskontroll). Användare rekommenderas att ofta ta en paus för att minska risken för dessa effekter. Om du upplever tecken på ögontrötthet eller torra ögon, eller om du känner av något av ovanstående symptom, sluta genast använda denna enhet och återuppta inte användandet förrän tidigast en halvtimme efter det att symptomen försvunnit.
- Om du sitter för nära skärmen vid 3D-projektion under en längre tid kan det vara skadligt för ögonen. Idealiskt betraktningssavstånd är 3 x filmdukens höjd. Beträktarens ögon rekommenderas vara i jämnhöjd med skärmen.
- Att se på 3D-projektion med 3D-glasögon under en längre tid kan orsaka huvudvärk eller trötthet. Sluta se på 3D-projektionen och ta en vilopaus om du upplever huvudvärk trötthet eller yrsel.
- Använd inte 3D-glasögonen i något annat syfte än för att titta på 3D-projektion.
- Användning av 3D-glasögon för andra syften (som vanliga glasögon, solglasögon, skyddsglasögon, etc.) kan vara skadligt för dig och dina ögon.
- 3D-projektion kan orsaka desorientering hos vissa tittare. Placera därför INTE din 3D-PROJEKTOR nära öppna trappuppgångar, kablar, balkonger eller andra föremål som man kan snubbla på, gå in i, knuffa omkull, ha sönder eller ramla över.

Upphovsrätt

Denna publikation, inklusive alla fotografier, illustrationer och programvara är skyddade enligt internationella upphovsrättslagar, med ensamrätt. Varken den här bruksanvisningen eller något av det material som anges häri får reproduceras utan skriftligt tillstånd av författaren.

© Upphovsrätt 2022

Friskrivningsklausul

Informationen i detta dokument kan ändras utan vidare meddelanden. Tillverkaren gör inga utfästelser eller garantier avseende innehållet häri och fränsäger sig uttryckligen alla underförstådda garantier om säljbarhet eller lämplighet för något ändamål. Tillverkaren förbehåller sig rätten att uppdatera denna publikation och från tid till annan göra ändringar av innehållet häri utan skyldighet för tillverkaren att underrätta någon om att dessa ändringar har gjorts.

Om varumärken

Kensington är ett USA-registrerat varumärke som tillhör ACCO Brand Corporation med utfärdade registreringar och pågående ansökningar i andra länder runt om i världen.

HDMI, HDMI-logotypen och High-Definition Multimedia Interface är varumärken eller registrerade varumärken som tillhör HDMI Licensing LLC i USA och andra länder.

DLP®, DLP Link och DLP:s logotyp är registrerade varumärken som tillhör Texas Instruments och BrilliantColor™ är ett varumärke som tillhör Texas Instruments.

Alla andra beteckningar som används i denna bruksanvisning tillhör respektive ägare och är Bekräftade.

FCC

Denna enhet har testats och befunnits efterleva gränserna för en digital enhet i klass B, enligt avsnitt 15 i FCC:s bestämmelser. Dessa begränsningar är avsedda att ge rimligt skydd mot skadliga störningar i heminstallationer. Den här apparaten genererar, använder och kan utstråla radiofrekvensenergi och, om den inte är installerad och används i enlighet med anvisningarna, den kan orsaka skadlig störning på radiokommunikationer.

Det finns dock inga garantier för att störningar inte kommer att uppstå i en viss installation. Om denna enhet skulle orsaka skadlig interferens på radio- eller TV-mottagning, vilket kan bestämmas genom att enheten slås av och på, uppmanas användaren att försöka komma till rätta med störningen genom att vidta en eller flera av följande åtgärder:

- Rikta om eller placera om mottagarantennen.
- Öka avståndet mellan enheten och mottagaren.
- Anslut enheten till ett uttag på en annan strömkrets än den som mottagaren är ansluten till.
- Rådfråga din återförsäljare eller en erfaren radio/TV-tekniker.

Notera: Skärmade kablar

Alla anslutningar till andra datorenheter måste göras med skärmade sladdar för att uppfylla FCC-bestämmelserna.

Varning

Ändringar eller modifieringar som inte uttryckligen godkänts av tillverkaren kan upphäva användarens behörighet, vilket stöds av Federal Communications Commission, att använda denna enhet.

Driftsvillkor

Denna enhet uppfyller Del 15 av FCC:s regler. Hantering gäller under följande två villkor:

1. Denna enhet får inte orsaka skadliga störningar, och
2. Denna enhet måste acceptera all mottagna störningar, inklusive störningar som kan orsaka bristfällig funktion.

Notera: Kanadensiska användare

Denna digitala enhet i klass B efterlever Kanadas ICES-003.

Remarque à l'intention des utilisateurs canadiens

Cet appareil numérique de la classe B est conforme à la norme NMB-003 du Canada.

Deklaration om efterlevnad för EU-länder

- EMC-direktivet 2014/30/EU (inklusive ändringar)
- Lågspänningsdirektivet 2014/35/EU
- RÖD 2014/53/EU (om produkten har RF-funktion)

WEEE



Instruktioner för kassering

Kassera inte denna elektroniska enhet i hushållssoporna. För att minimera utsläpp och säkerställa att den globala miljön skyddas ber vi dig att återvinna enheten.

INTRODUKTION

Paketöversikt

Packa försiktigt upp och kontrollera att du har de föremål som anges nedan under standardtillbehör. En del av objekten under tillbehör kanske inte är tillgängliga beroende på modell, specifikation och inköpsregion. Kontakta inköpsstället. Vissa tillbehör kan variera från region till region.

Garantikortet levereras endast i vissa specifika områden. Kontakta din återförsäljare för mer information.

Standardtillbehör

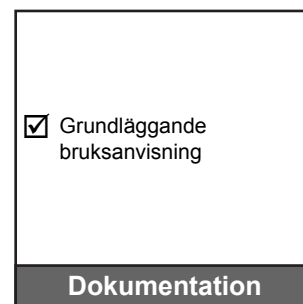
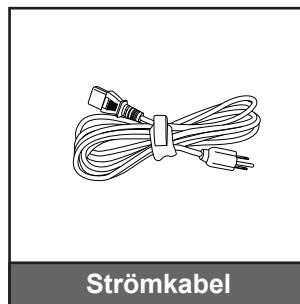

Observera:

- Fjärrkontrollens batteri/batterier medföljer.
- (*) Den faktiska fjärrkontrollen kan variera beroende på region.

Extra tillbehör

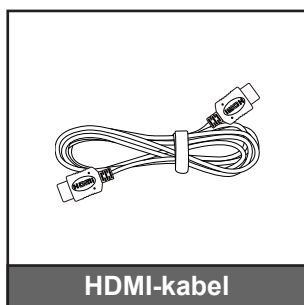

Observera: Extra tillbehör varierar beroende på modell, specifikationer och region.

INTRODUKTION

Produktöverblick

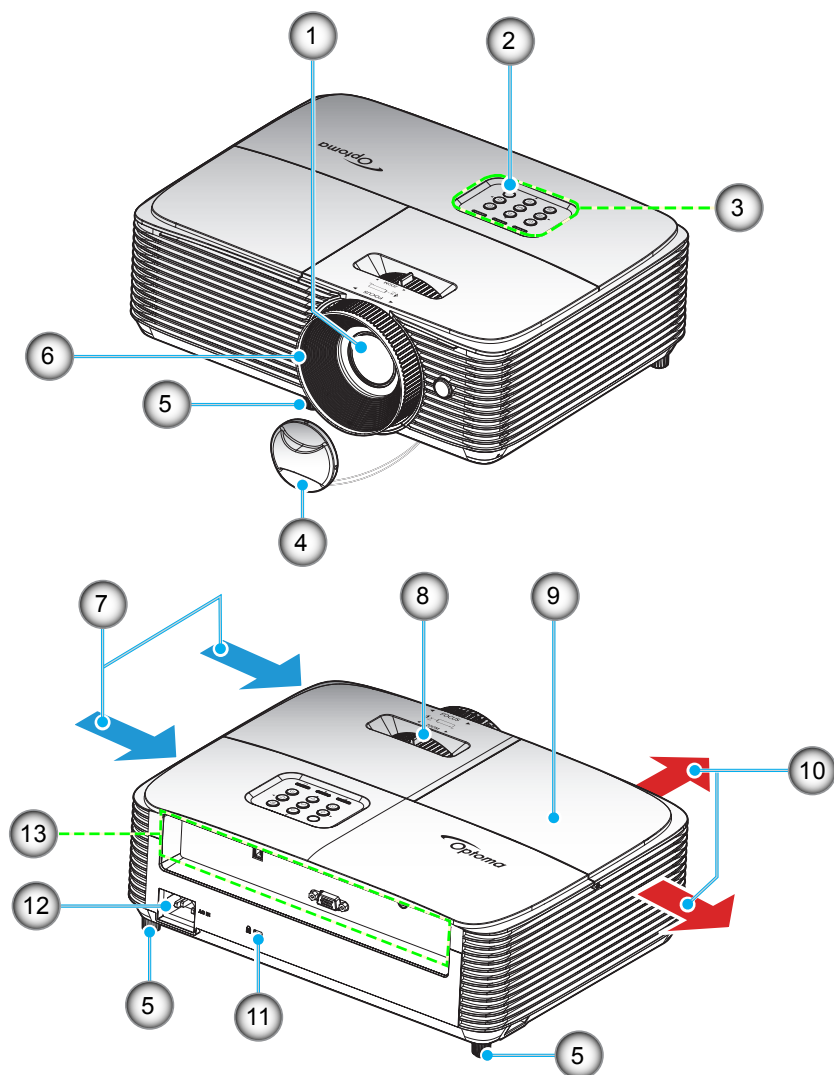

Observera: Håll ett säkerhetsavstånd på minst 20 cm mellan etiketterna "inlet" (inlopp) och "outlet" (utlopp).

Nr.	Objekt
1.	Objektiv
2.	IR Receiver
3.	Knappsats
4.	Objektivskydd
5.	Justeringsfot för lutning
6.	Fokusring
7.	Ventilation (intag)

Nr.	Objekt
8.	Zoomspak
9.	Lamplock
10.	Ventilation (uttag)
11.	Kensington™-låspart
12.	Strömkontakt
13.	Ingång/Utgång

INTRODUKTION

Anslutningar

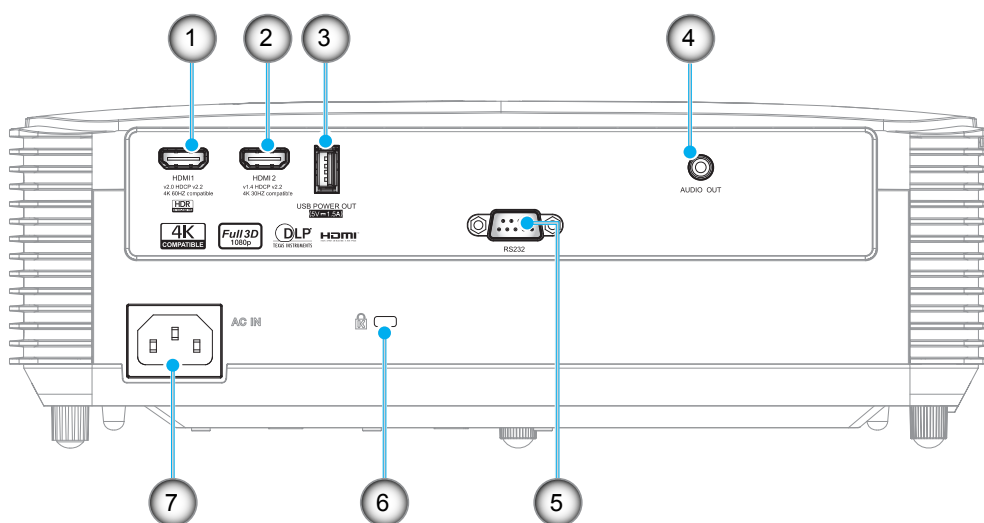

Nr.	Objekt	Nr.	Objekt
1.	HDMI 1-kontakt (4K 60Hz)	5.	RS232-anslutning
2.	HDMI 2-kontakt (4K 30Hz)	6.	Kensington™-låspport
3.	USB-ström ut (5V 1,5A) anslutning/ SERVICEkontakt	7.	Strömkontakt
4.	Ljudutgång		

Observera:

- För att säkerställa bästa bildkvalitet och undvika anslutningsfel rekommenderar vi att du använder höghastighets- eller premiumcertifierade HDMI-kablar på upp till 5 meter.
- Fjärrmus kräver en särskild fjärrkontroll.

INTRODUKTION

Knappsats

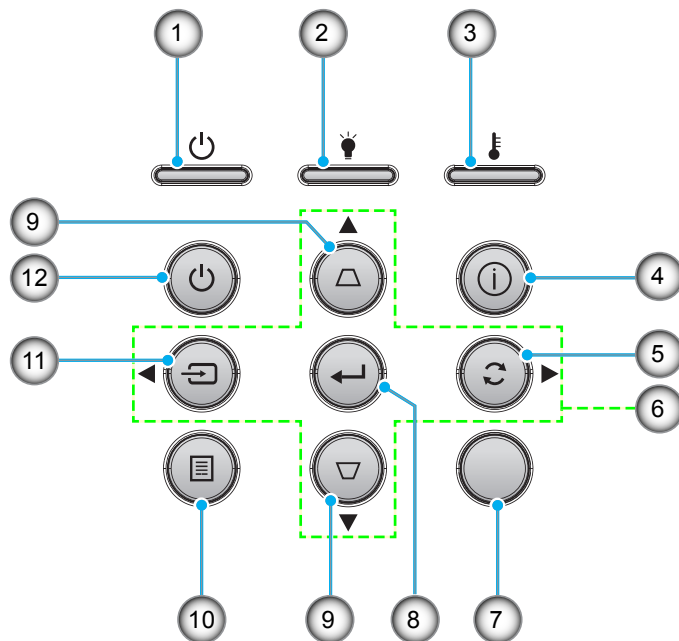

Nr.	Objekt	Nr.	Objekt
1.	På/Standby LED	7.	IR Receiver
2.	Lamplysdiod	8.	Enter
3.	Temperaturlysdiod	9.	Keystonekorrigering
4.	Information	10.	Meny
5.	Re-Synk	11.	Källa
6.	Fyra riktningssvalknappar	12.	Power

INTRODUKTION

Fjärrkontroll

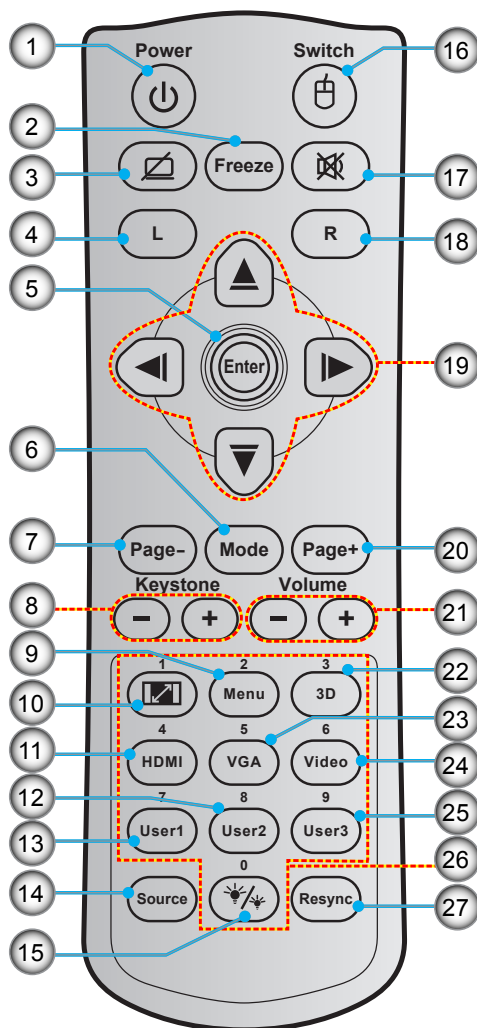

Nr.	Objekt	Nr.	Objekt
1.	Ström (På/Av)	15.	Inställning ljusstyrka
2.	Frys	16.	Mus av/på
3.	Släck skärm/ljud av	17.	Tyst
4.	Vänster musklick	18.	Höger musklick
5.	Enter	19.	Fyra riktningssvalknappar
6.	Läge	20.	Sida +
7.	Sida -	21.	Volym -/+
8.	Keystone -/+	22.	3D-meny på/av
9.	Meny	23.	VGA
10.	Aspect Ratio	24.	Video (stöds ej)
11.	HDMI	25.	Egen3
12.	Egen2	26.	Numerisk knappsats (0-9)
13.	Egen1	27.	Omsynkronisering
14.	Källa		

Observera:

- Den faktiska fjärrkontrollen kan variera beroende på region.
- Vissa tangenter fyller ingen funktion på modeller som inte stöder dessa funktioner.

INSTALLATION OCH KONFIGURATION

Installera projektorn

Projektorn är konstruerad för att installeras i ett av fyra möjliga lägen.

Ditt rums utseende eller dina önskemål avgör vilken placering du väljer. Ta i beräkningen storleken och positionen på din skärm, placering av lämpligt vägguttag samt placering och avstånd mellan projektor och resten av utrustningen.

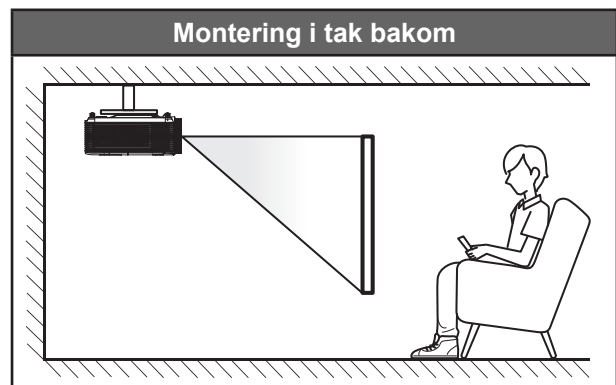
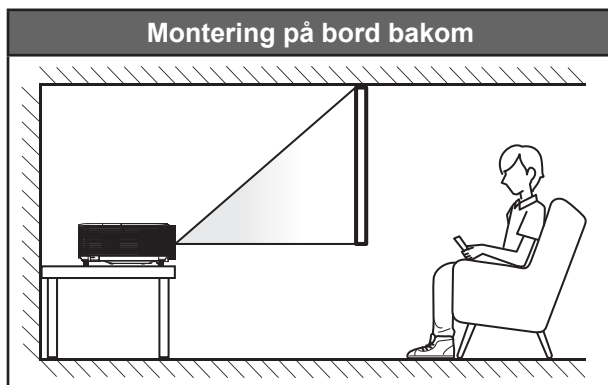
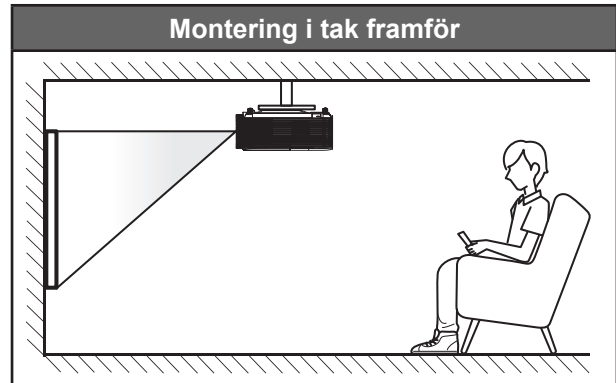
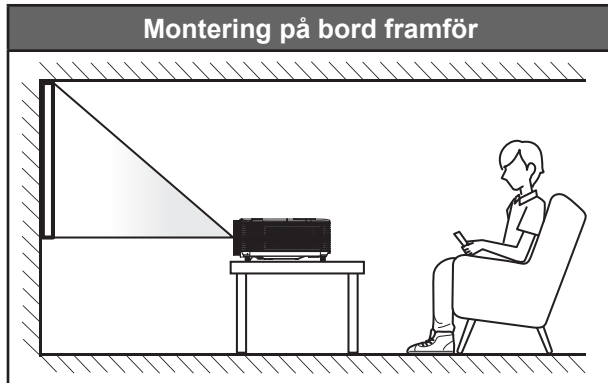

Projektorn skall placeras på en plan yta och 90 grader/vinkelrätt mot skärmen.

- För att fastställa projektorns placering för en specifik skärmstorlek, se avståndstabellen på sidan 47.
- För att fastställa skärmstorlek för ett givet avstånd, se avståndstabellen på sidan 47.

Observera: Ju längre bort projektorn är från skärmen ju mer ökar den projicerade bildstorleken och vertikal förskjutning ökar också proportionellt.

VIKTIGT!

Använd inte projektorn i någon annan placering än bord eller innertak. Projektorn bör vara placerad horisontellt och inte luta framåt/bakåt eller åt vänster/höger. Någon annan orientering kommer att ogiltigförklara garantin och kan förkorta livslängden på projektorlampan eller själva projektorn. För råd gällande icke-standard installation, kontakta Optoma.

INSTALLATION OCH KONFIGURATION

Meddelande projektorinstallation

- Placera projektorn i ett horisontellt läge.

Projektorns lutningsvinkel bör inte överstiga 15 grader. Projektorn får inte heller installeras på annat sätt än på skrivbord och takmontering, annars kan lampans livslängd minska dramatiskt och leda till andra **oförutsägbara skador**.



- Lämna minst 30 cm fritt utrymme runt utblåsventilen.

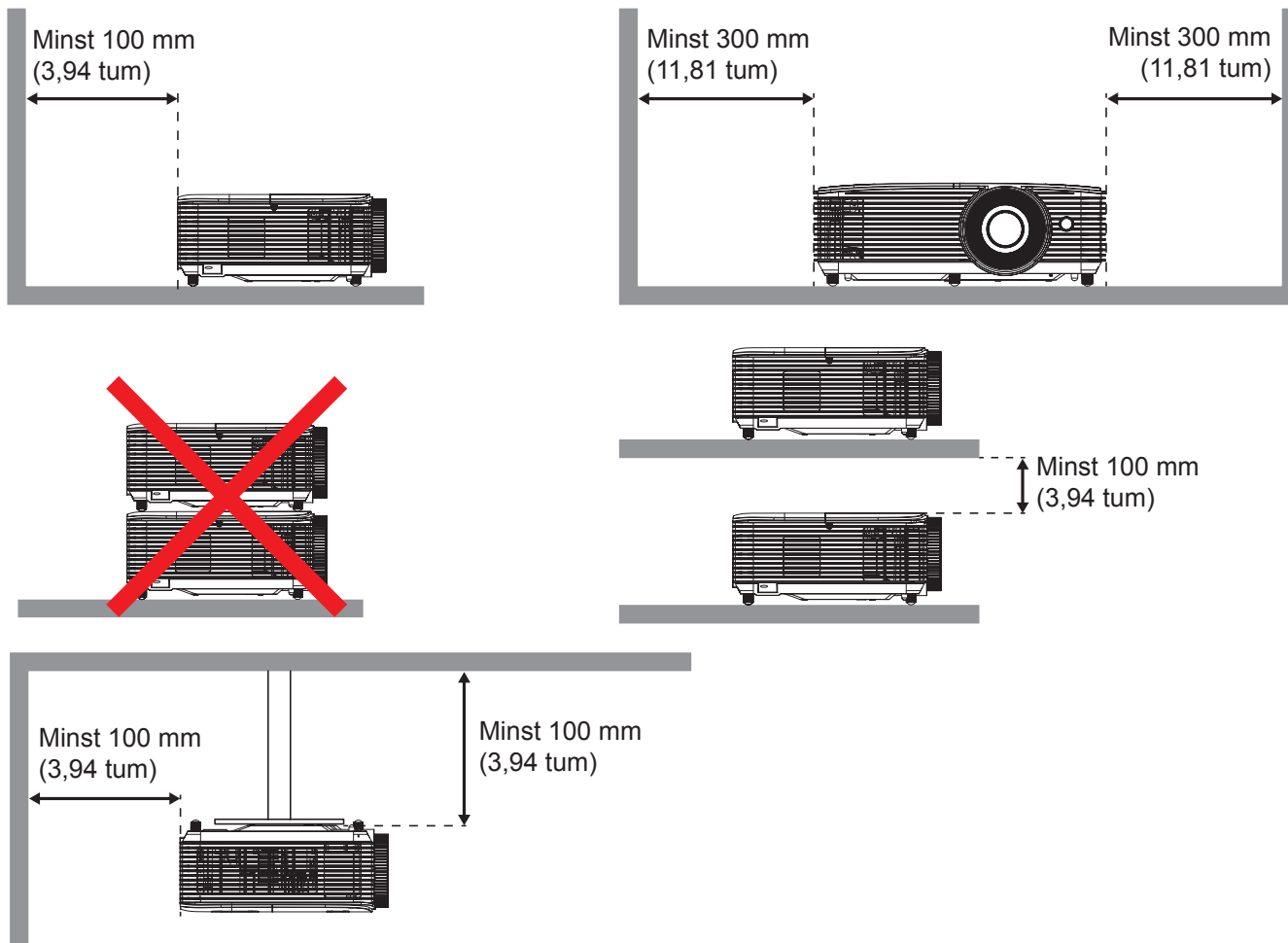

- Se till att luftintagen inte återvinner varmluft från utblåsventilen.
- När du använder projektorn i ett slutet utrymme se till att den omgivande lufttemperaturen i utrymmet inte överstiger drifttemperaturen när projektorn är igång, och att luftintaget och utblåsventilen inte är blockerade.
- Små utrymmen måste genomgå en certifierad termisk utvärdering för att säkerställa att projektorn inte återvinner luft från utblåsventilen, eftersom detta kan medföra att enheten stängs av även om temperaturen ligger inom det godkända intervallet för drifttemperatur.

INSTALLATION OCH KONFIGURATION

Ansluta källor till projektorn

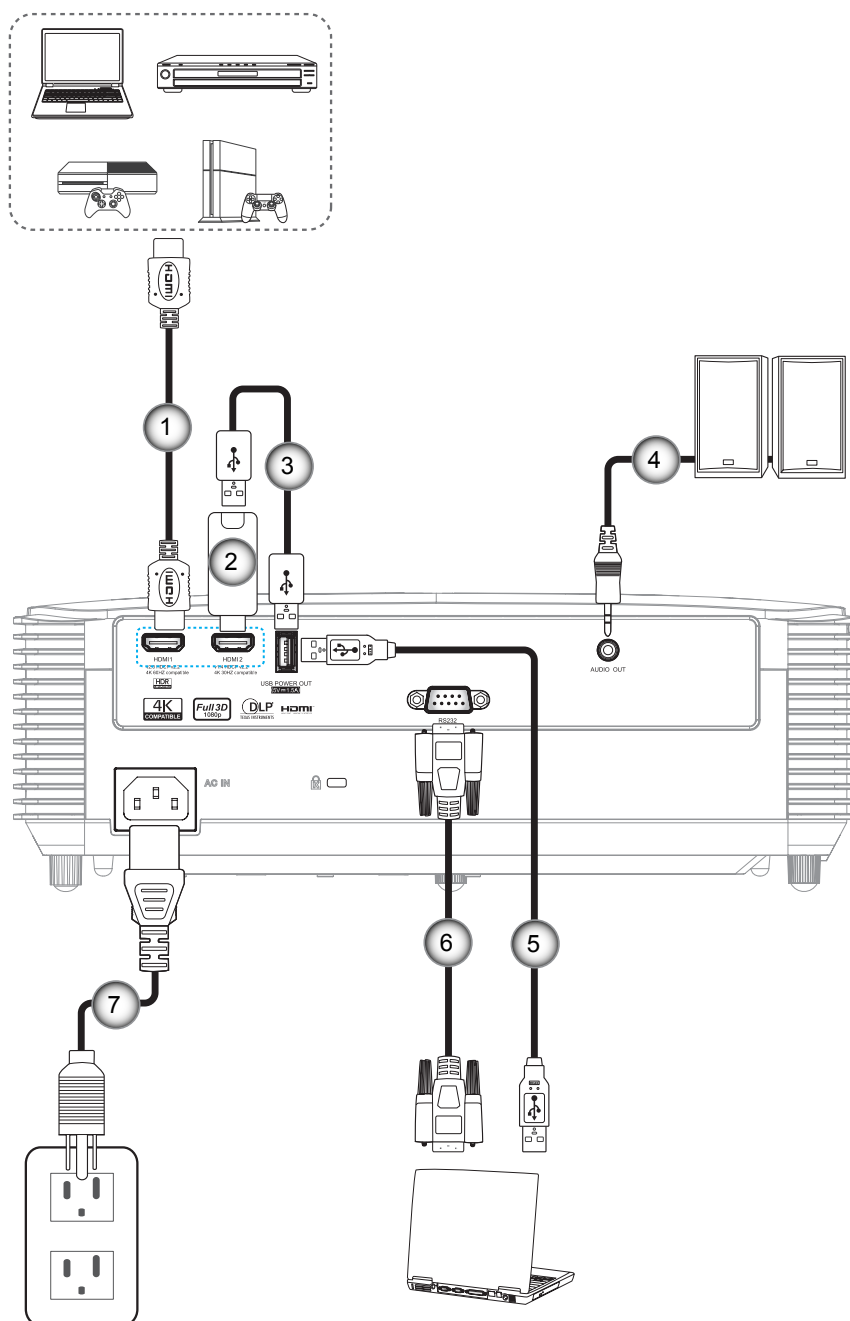

Nr.	Objekt	Nr.	Objekt
1.	HDMI-kabel	5.	USB-kabel
2.	HDMI-dongel	6.	RS232 kabel
3.	USB-strömkabel	7.	Strömsladd
4.	Ljudutgångskabel		

INSTALLATION OCH KONFIGURATION

Justera den projicerade bilden

Bildhöjd

Projektorn är utrustad med hissbara fötter för justering av bildhöjden.

1. Leta reda på de justerbara fötterna som du vill ändra på undersidan av projektorn.
2. Vrid den justerbara foten medurs/moturs för att sänka eller höja projektorn.

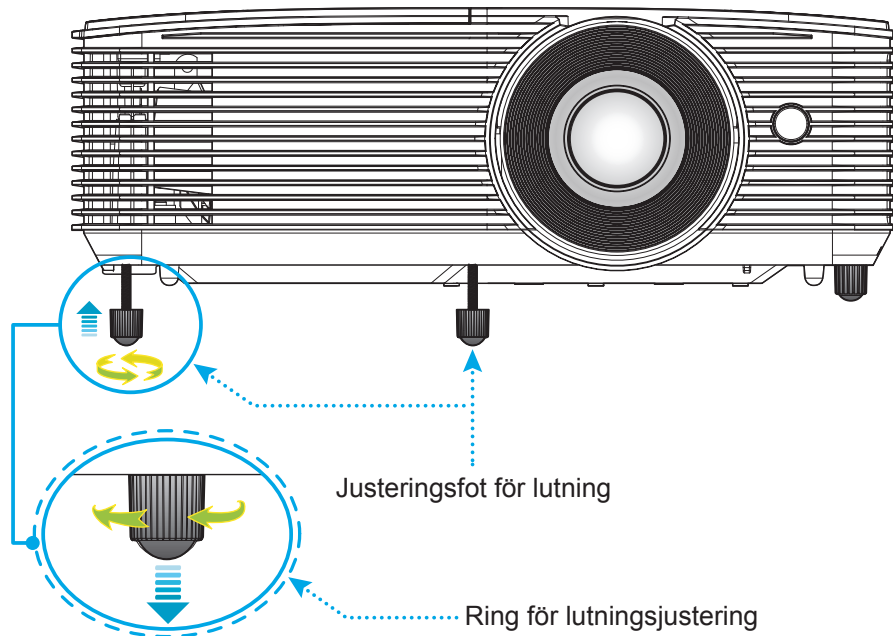

Zoom och fokus

- Justera bildstorleken genom att vrida zoomreglaget medurs eller moturs för att öka eller minska den projicerade bildens storlek.
- Justera fokus genom att vrida fokusringen medurs eller moturs tills bilden är skarp och tydlig.

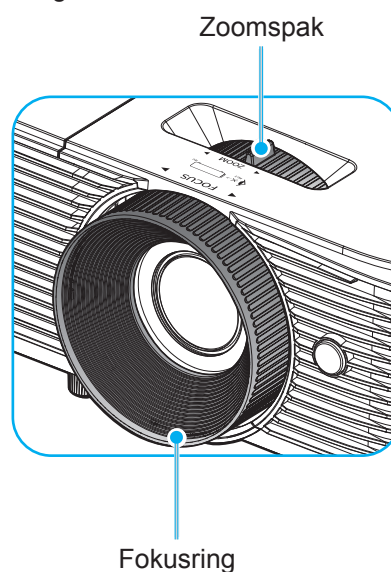

Observera: Projektorn kommer att fokusera på ett avstånd på 1-7,5 m (optimerad på 60" bildstorlek).

INSTALLATION OCH KONFIGURATION

Installation / byte av batterier

Två AAA-batterier medföljer för fjärrkontrollen.

1. Ta bort batteriluckan på baksidan av fjärrkontrollen.
2. Sätt i AAA-batterier i batterifacket enligt bilden.
3. Sätt tillbaka locket på fjärrkontrollen.

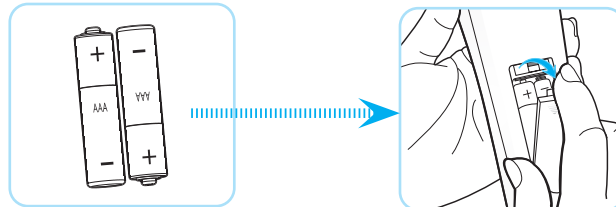

Observera: Ersätt endast med samma eller motsvarande typ av batterier.

VARNING

Felaktig användning av batterierna kan resultera i läckage av kemiska ämnen eller explosion. Var noga med att följa nedanstående instruktioner.

- Blanda inte batterier av olika typer. Olika typer av batterier har olika egenskaper.
- Blanda inte gamla och nya batterier. Om gamla och nya batterier blandas kan det förkorta livslängden på de nya batterierna eller orsaka kemiskt läckage i de gamla batterierna.
- Ta ut batterierna direkt när de är förbrukade. Kemikalier som läcker från batterier och kommer i kontakt med huden kan orsaka utslag. Om du hittar något kemiskt läckage, torka upp det noggrant med en tygtrasa.
- Batterierna som medföljer produkten kan ha en något kortare livslängd än helt nya batterier på grund av lagringsförhållanden.
- Ta ut batterierna ur fjärrkontrollen om du inte kommer att använda den under en längre tid.
- Vid kassering av batterier måste du följa lagarna för din kommun eller land.

INSTALLATION OCH KONFIGURATION

Effektiv räckvidd

Den infraröda (IR) fjärrkontrollsensorn är placerad på projektorns ovansida. Se till att hålla fjärrkontrollen med en vinkel på 30 grader vinkelrätt mot projektorns övre infraröda fjärrkontrollsensor för att den ska fungera korrekt. Avståndet mellan fjärrkontrollen och sensorn bör inte överstiga 6 meter.

Observera: När fjärrkontrollen riktar direkt (0 graders vinkel) mot IR-sensorn bör avståndet mellan fjärrkontrollen och sensorn inte överstiga 8 meter.

- Kontrollera att det inte finns några hinder mellan fjärrkontrollen och IR-sensorn på projektorn som kan blockera den infraröda strålen.
- Kontrollera att IR-sändaren på fjärrkontrollen inte är utsatt för direkt sol- eller lysrörsljus.
- Håll fjärrkontrollen minst 2 meter bort från lysrör, annars kan fjärrkontrollen sluta fungera.
- Om fjärrkontrollen är nära Inverter-Type-lysrör, kan den ibland fungera sämre.
- Om fjärrkontrollen och projektorn befinner sig på mycket kort avstånd från varandra, kan fjärrkontrollen fungera sämre.
- När du riktar mot skärmen är det effektiva avståndet mindre än 6 meter från fjärrkontrollen till skärmen och återspeglar IR-strålar tillbaka till projektorn. Den effektiva räckvidden kan dock variera beroende på skärm.

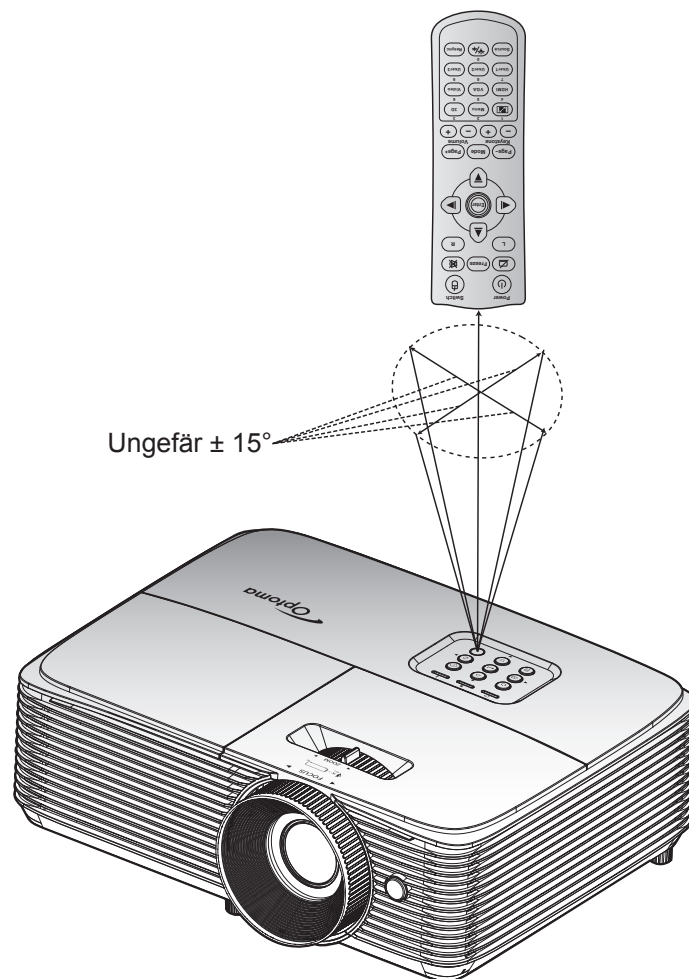

ANVÄNDA PROJEKTORN

Slå på/stänga av projektorn

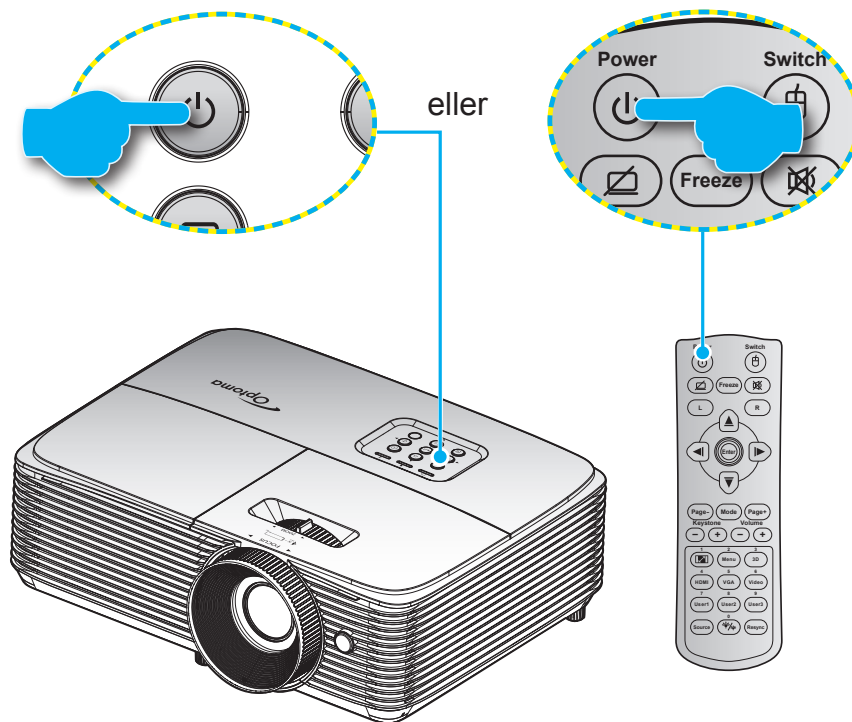

Slå på

1. Anslut nätkabeln och signal/källa-kabeln ordentligt. Vid anslutning lyser På/Standby LED-indikatorn röd.
2. Slå på projektorn genom att trycka på "⏻" antingen på projektorns knappsats eller fjärrkontrollen.
3. En startskärm visas i cirka 10 sekunder och På/Standby-lampan kommer att blinka grönt eller blått.

Observera: Första gången projektorn slås på ombeds du att välja språk, projektläge och andra inställningar.

Stänga av

1. Slå av projektorn genom att trycka på "⏻" antingen på projektorns knappsats eller fjärrkontrollen.
2. Följande meddelande visas:

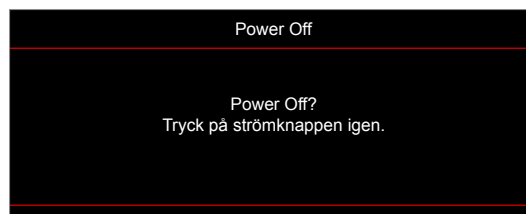

3. Tryck på knappen "⏻" igen för att bekräfta, för att inte meddelandet ska försvinna efter 15 sekunder. När du trycker på knappen "⏻" en andra gång kommer projektorn att stängas av.
4. Kylfläktarna fortsätter drivas i ungefär 10 sekunder för kylningscykeln och På/Standby-lampan kommer att blinka grönt eller blått. När På/Standby LED-indikatorn lyser rött har projektorn gått in i standbyläget. Om du vill slå på projektorn igen måste du vänta tills kylcykeln är klar och projektorn har försatts i standbyläge. När projektorn är i standbyläge, tryck på "⏻"-knappen igen för att slå på projektorn.
5. Dra ut nätkabeln från eluttaget och projektorn.

Observera: Det rekommenderas inte att projektorn slås på omedelbart efter avstängning.

ANVÄNDA PROJEKTORN

Välja en ingångskälla



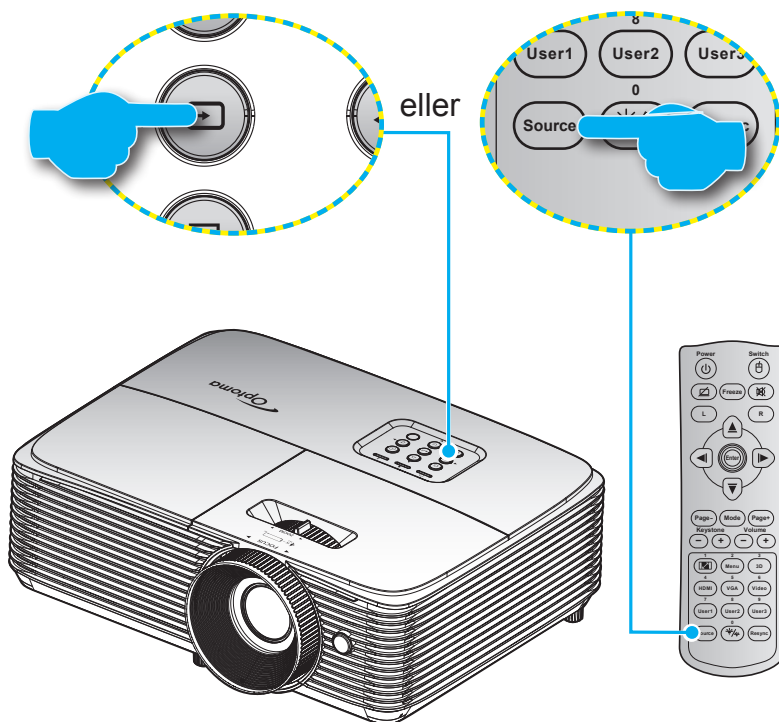











Slå på den anslutna källan som du vill ska visas på skärmen, t.ex. dator, bärbar dator, videospelare etc. Projektorn upptäcker automatiskt källan. Om flera källor är anslutna, tryck på signallås-knappen på projektorns knappsats eller fjärrkontrollen för att välja önskad ingång.



ANVÄNDA PROJEKTORN

Menynavigering och funktioner

Projektorn har flerspråkig skärmmeny som gör det möjligt för dig att göra bildjusteringar och ändra ett stort antal inställningar. Projektorn känner automatiskt av källan.

1. Öppna OSD-menyen genom att trycka in  på fjärrkontrollen eller projektorns tangentbord.
2. När skärmmenyen visas, använd   -knapparna för att välja önskat objekt i huvudmenyn. När du utför ett val på en särskild sida, tryck på  eller  för att öppna undermenyn.
3. Använd   -knapparna för att välja önskat objekt i undermenyn och tryck sedan på  eller  -knappen för att visa fler inställningar. Justera inställningarna med hjälp av   -knapparna.
4. Välj nästa objekt som ska justeras i undermenyn och justera enligt beskrivning ovan.
5. Tryck på  eller  för att bekräfta och skärmen återgår till huvudmenyn.
6. Avsluta genom att trycka på  eller  igen. Skärmmenyen kommer att stängas och projektorn sparar automatiskt de nya inställningarna.

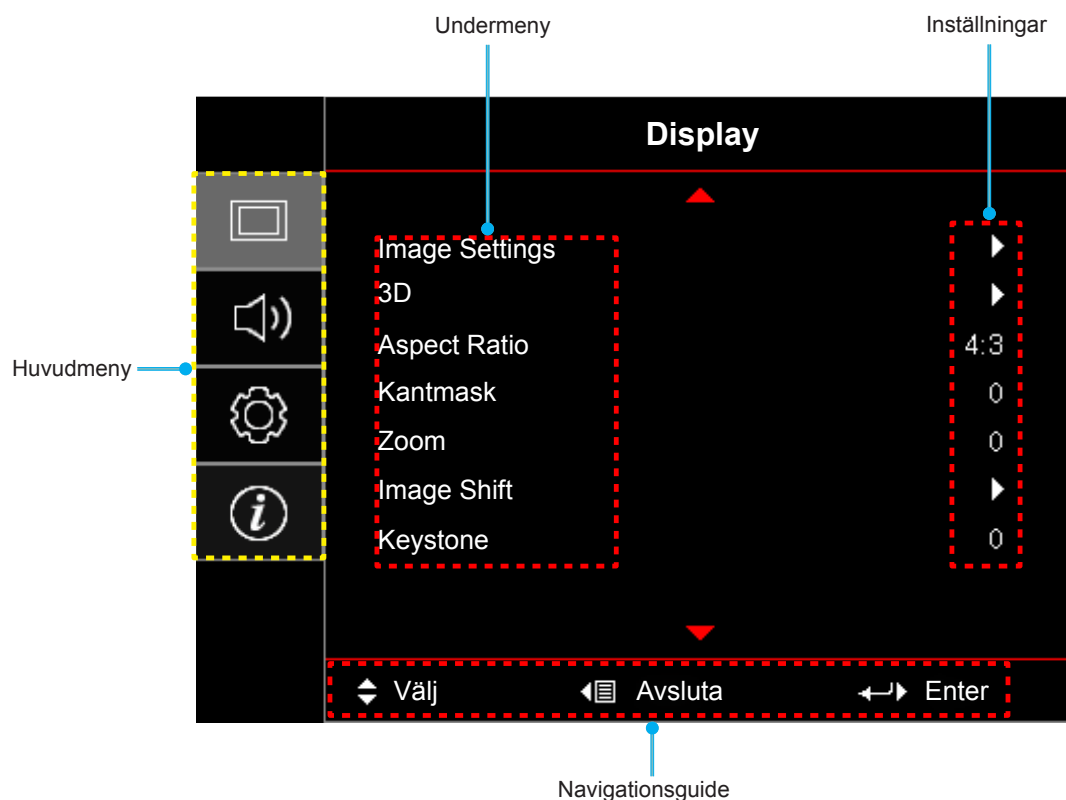

ANVÄNDA PROJEKTORN



Skärmmenyträd

Huvudmeny	Undermeny	Undermeny 2	Undermeny 3	Undermeny 4	Värden	
Display	Image Settings	Bild läge			Presentation	
					Ljusstark	
					HDR	
					HDR SIM.	
					Bio	
					Spel	
					sRGB	
					DICOM SIM.	
					Egen	
					3D	
					ISF Day	
					ISF Night	
					ISF 3D	
			Väggfärg			Av [Standard]
						Svarttavla
						Ljusbil
						Ljusgrön
						Ljusblå
						Rosa
			Dynamic Range	HDR		Av
				HDR bildläge		Auto [Standard]
						Ljusstark
						Standard [Standard]
						Film
			Ljusstyrka			Detalj
			Kontrast			-50~50
			Skärpa			-50~50
			Färg			1~15
			Färgton			-50~50
			Gamma	Film		
				Video		
				Grafik		
				Standard (2.2)		
				1.8		
				2.0		
				2.4		
				HDR		
			DICOM SIM.			
			Färginställningar	BrilliantColor™		1~10
				Färgtemperatur		Standard
		Kall				
				Kall		





ANVÄNDA PROJEKTORN

Huvudmeny	Undermeny	Undermeny 2	Undermeny 3	Undermeny 4	Värden
Display	Image Settings	Färginställningar	Color Matching	Färg	R [standard]
					G
					B
					C
					Y
					M
					W
				Färgton	-50~50 [Standard: 0]
				Färgmättnad	-50~50 [Standard: 0]
				Ökning	-50~50 [Standard: 0]
			Återställ	Avbryt [Standard]	
				Ja	
			Avsluta		
			RGB ökning/Bias	Ökning röd	-50~50
				ökning grön	-50~50
				ökning blå	-50~50
				Röd Bias	-50~50
				Grön Bias	-50~50
				Blå Bias	-50~50
				Återställ	Avbryt [Standard]
					Ja
			Avsluta		
			Färgområde [E] HDMI-ingång]		Auto [Standard]
				RGB	
				YUV	
		Färgområde [HDMI-ingång]		Auto [Standard]	
				RGB(0~255)	
				RGB(16~235)	
				YUV	
		Vitnivå	-50~50		
		Svartnivå	-50~50		
		Färgmättnad	-50~50		
		Färgton	-50~50		
		IRE		0	
				7.5	
		Signal	Automatic	Av	
				På [Standard]	
			Frekvens	-10 ~ 10 (beror på signal) [Standard: 0]	
			Fas	0 ~ 31 (beror på signalen) [Standard: 0]	
			H. Position	-5 ~ 5 (beror på signal) [Standard: 0]	
			V. Position	-5 ~ 5 (beror på signal) [Standard: 0]	
			Avsluta		

ANVÄNDA PROJEKTORN

Huvudmeny	Undermeny	Undermeny 2	Undermeny 3	Undermeny 4	Värden		
Display	Image Settings	Inställning ljusstyrka			Ljusstark		
					Eco.		
					Dynamic		
					Eco+		
		Återställ					
	Förbättrat spelande					Av [Standard]	
						På	
	3D	3D-läge				Av	
						På [Standard]	
		3D-teknik					DLP-länk [Standard]
							3D Synk
		3D->2D					3D [Standard]
							L
							R
							Auto [Standard]
		3D-Format					SBS
							Top and Bottom
							Frame Sequential
							Frame packing
		3D Synk. Invert					På
							Av [Standard]
	Återställ					Avbryt [Standard]	
						Ja	
	Aspect Ratio					4:3	
						16:9	
						16:10	
						LBX	
						Ursprunglig	
						Auto	
	Kantmask					0~10 [Standard: 0]	
Zoom					-5~25 [Standard: 0]		
Image Shift	 H				-100~100 [Standard: 0]		
	 V				-100~100 [Standard: 0]		
Keystone					-40~40 [Standard: 0]		
Ljud	Tyst				Av [Standard]		
					På		
	Volym					0-10 [Standard: 5]	

ANVÄNDA PROJEKTORN

Huvudmeny	Undermeny	Undermeny 2	Undermeny 3	Undermeny 4	Värden		
Inställning	Projektion				Front  [Standard]		
					Bak 		
					Tak-övre 		
					Bak-övre 		
	Skärmen-typ					16:9	
						16:10 [Standard]	
	Lampinställning	lapppåminnelse				Av	
						På [Standard]	
		Lampåterställning				Avbryt [Standard]	
						Ja	
	Filter Settings	Filter Usage Hours				(Skrivskyddad)	
		Optional Filter Installed				Ja	
						Nej	
		Filter Reminder				Av	
						300hr	
						500hr [Standard]	
						800hr	
					1000hr		
	Filter Reset				Avbryt [Standard]		
						Ja	
	Power Settings	Direktpåslag				Av [Standard]	
						På	
		Signal ström på				Av [Standard]	
						På	
		Auto. Avstängning (min)				0~180 (5-minuterssteg) [Standard: 20]	
		Avstängningstimer (min)	Avstängningstimer (min)	Avstängningstimer (min)			0~990 (30-minuterssteg) [Standard: 0]
				Alltid på			Nej [Standard]
							Ja
	Quick Resume					Av [Standard]	
						På	
	USB Power					Av [Standard]	
						På	
					Auto		
Säkerhet	Säkerhet				Av		
					På		
	säkerhetstimer			Månad			
				Dag			
				Timmar			
			Avsluta				
Ändra lösenord							

ANVÄNDA PROJEKTORN

Huvudmeny	Undermeny	Undermeny 2	Undermeny 3	Undermeny 4	Värden	
Inställning	HDMI Link Settings	HDMI Link			Av	
					På	
		Inklusive TV			Nej	
					Ja	
		Power On Link			Mutual	
					PJ->Device	
				Device->PJ		
		Power Off Link			Av	
					På	
		Testmönster				Grönt rutnät
					Magenta rutnät	
					Vitt rutnät	
					Vit	
					Av	
	Fjärrkontroll- inställning [beroende på fjärrkontroll]	IR funktion			På	
					Av	
		Egen1				HDMI2
						Testmönster
						Ljusstyrka
						Kontrast
						Avstängningstimer
						Color Matching
						Färgtemperatur
						Gamma
						Projektion
						Lampinställning
						Zoom
		Egen2				Frys
						HDMI2
						Testmönster
						Ljusstyrka
						Kontrast
						Avstängningstimer
					Color Matching	
					Färgtemperatur	
					Gamma	
					Projektion	
			Lampinställning			
			Zoom			
			Frys			

ANVÄNDA PROJEKTORN

Huvudmeny	Undermeny	Undermeny 2	Undermeny 3	Undermeny 4	Värden	
Inställning	Fjärrkontroll- inställning [beroende på fjärrkontroll]	Egen3			HDMI2	
					Testmönster	
					Ljusstyrka	
					Kontrast	
					Avstängningstimer	
					Color Matching	
					Färgtemperatur	
					Gamma	
					Projektion	
					Lampinställning	
					Zoom	
			Frys			
		Projektor ID				00~99
		Options	Språk			English [Standard]
					Deutsch	
					Français	
					Italiano	
					Español	
					Português	
					Polski	
					Nederlands	
					Svenska	
					Norsk/Dansk	
					Suomi	
					ελληνικά	
					繁體中文	
					简体中文	
					日本語	
					한국어	
					Русский	
					Magyar	
					Čeština	
					عربي	
				ไทย		
				Türkçe		
		فارسی				
		Tiếng Việt				
		Bahasa Indonesia				
		Română				
		Slovenčina				
		Dold text			CC1	
					CC2	
					Av [Standard]	

ANVÄNDA PROJEKTORN

Huvudmeny	Undermeny	Undermeny 2	Undermeny 3	Undermeny 4	Värden
Inställning	Options	Menu Settings	Menyplacering		Överst till vänster
					Överst till höger
					Center [Standard]
					Nederst till vänster
					Nederst till höger
			Menu Timer		Av
					5 sek.
					10 sek. [Standard]
			Automatisk källa		Av [Standard]
					På
		Ingångskälla		HDMI1	
				HDMI2	
		Input Name	HDMI1		Standard [Standard]
					Custom
			HDMI2		Standard [Standard]
					Custom
		Förstärkt kylning		Av [Standard]	
				På	
		Display Mode Lock		Av [Standard]	
				På	
		Lås knappsats		Av [Standard]	
				På	
		Dölj information		Av [Standard]	
				På	
		Logotyp		Standard [Standard]	
				Neutral	
			Egen		
			Ingen [Standard för video]		
	Bakgrundsfärg		Blå [Standard för datamodell/Pro-AV]		
			Röd		
			Grön		
			Grå		
		Logotyp			
Återställ	Reset OSD		Avbryt [Standard]		
			OK		
	Reset to Default		Avbryt [Standard]		
			OK		

ANVÄNDA PROJEKTORN

Huvudmeny	Undermeny	Undermeny 2	Undermeny 3	Undermeny 4	Värden	
Info.	Regulatory					
	Serial Number					
	Source					
	Resolution				00x00	
	Refresh Rate				xxHz	
	Bild läge					
	Strömläge (Standby)					
	Lampans brinntid	Ljusstark				0 hr
		Eco.				0 hr
		Dynamic				0 hr
		Eco+				0 hr
		Totalt				
	Projektor ID					00~99
	Filter Usage Hours					
	Inställning ljusstyrka					
FW Version	System					
	MCU					

ANVÄNDA PROJEKTORN

Visa meny

Visa menyn för bildinställningar

Bild läge

Det finns många fabriksinställningar optimerade för olika typer av bilder.

- **Presentation:** Det här läget är lämpligt för offentliga visningar med anslutning till dator.
- **Ljusstark:** Max. ljusstyrka från datoringång.
- **HDR:** Avkodar och visar HDR-innehåll för de djupaste svarta, ljusaste vita och färgglad filmfärg med hjälp av REC.2020 färgutrymme. Detta läge aktiveras automatiskt om HDR är inställt på PÅ (och HDR-innehåll skickas till projektorn – 4K UHD Blu-ray, 1080p/4K UHD HDR-spel, 4K UHD strömningsvideo). Medan HDR-läget är aktivt kan andra visningslägen (Bio, Referens, etc.) inte väljas eftersom HDR visar en färg som är mycket exakt och överstiger färgprestandan för de andra bildlägena.
- **HDR SIM.:** Förbättrar icke-HDR-innehåll med simulerat högt dynamiskt område (HDR). Välj det här läget för att förbättra gamma-, kontrast- och färgmättnad för icke-HDR-innehåll (720p och 1080p Broadcast-/kabel-TV, 1080p Blu-ray, icke-HDR-spel, etc.). Detta läge kan ENDAST användas med icke-HDR-innehåll.
- **Bio:** Använder de bästa färgerna för filmvisning.
- **Spel:** Välj detta läge för att öka ljusstyrkan och svarstiden för spel.
- **sRGB:** Standardiserad exakt färg.
- **DICOM SIM.:** Det här läget kan projicera en monokrom medicinsk bild som t.ex. en röntgenbild, magnetisk resonanstomografi (MRI) osv.
- **Egen:** Memorera användarens inställningar.
- **3D:** För att uppleva 3D-effekten måste du ha 3D-glasögon. Se till att din dator/bärbar enhet har en 120 Hz utsignal-grafikkort med fyrdubbel buffring och en 3D-spelare installerat.
- **ISF Day:** Optimera bilden med ISF Day-läget för perfekt kalibrering och hög bildkvalitet.
- **ISF Night:** Optimera bilden med ISF Night-läget för perfekt kalibrering och hög bildkvalitet.
- **ISF 3D:** Optimera bilden med ISF 3D-läget för perfekt kalibrering och hög bildkvalitet.

Observera: För åtkomst och kalibrering av ISF daytime och nattvisningslägen, vänligen kontakta din lokala återförsäljare.

Väggfärg

Använd den här funktionen för att få en optimerad bild enligt väggfärgen. Välj mellan Av, Svarttavla, Ljusgul, Ljusgrön, Ljusblå, Rosa och Grå.

Dynamic Range

Konfigurera High Dynamic Range (HDR)-inställning och dess effekt vid visning av video från 4K Blu-ray-spelare och strömmande enheter.

Observera: HDMI2 och VGA stöder inte Dynamic Range.

➤ HDR

- **Av:** Stäng av HDR-bearbetning. När den är avstängd, kommer projektorn INTE att avkoda HDR-innehåll.
- **Auto:** Auto upptäckning av HDR-signal.

ANVÄNDA PROJEKTORN

► HDR bildläge

- **Ljusstark:** Välj detta läge för ljusare mer mättade färger.
- **Standard:** Välj det här läget för naturliga färger med en balans mellan varma och kalla toner.
- **Film:** Välj det här läget för förbättrad detalj- och bildskärpa.
- **Detalj:** Signalen kommer från OETF-konvertering för att uppnå bästa färgmatchning.

Ljusstyrka

Ändra ljusstyrkan i bilden.

Kontrast

Kontrasten kontrollerar graden av skillnad mellan de ljusaste och mörkaste partierna i bilden.

Skärpa

Justerar bildens skärpa.

Färg

Justera en videobild från svart och vit till helt mättade färger.

Färgton

Justerar färgbalansen för rött och grönt.

Gamma

Ställ in gammakurvans typ. Efter att den första installationen och fi ninställningen är avklarad använder du Gammajusteringen för att optimera din bildvisning.

- **Film:** För hemmabio.
- **Video:** För video- eller TV-källa.
- **Grafik:** För dator-/fotokälla.
- **Standard (2.2):** För standardiserad inställning.
- **1.8/ 2.0/ 2.4:** För specifik dator-/fotokälla.

Observera:

- *Dessa alternativ är endast tillgängliga om 3D-läget är inaktiverat, Väggfärg-inställningen inte är inställd på "Svarttavla", och Bildläge-inställningen inte är inställd på "DICOM SIM." eller "HDR".*
- *Om Bildläge-inställningen är inställd på "HDR" kan användaren endast välja "HDR" för Gamma-inställning.*
- *Om Bildläge-inställningen är inställd på "DICOM SIM." kan användaren endast välja "DICOM SIM." för Gamma-inställning.*

Färginställningar

Konfigurera färginställningar.

- **BrilliantColor™:** Detta justerbara objekt utnyttjar en ny färgbehandlingsalgoritm och förstärkningar för att möjliggöra högre ljusstyrka samtidigt som det ger äkta, mer vibrerande färger i bilden.
- **Färgtemperatur:** Välj en färgtemperatur från Standard, Kall eller Kall.
- **Color Matching:** Välj följande alternativ:
 - **Färg:** Justera röd (R), grön (G), svart (B), cyan (C), gul (Y), magenta (M) och vit (W) nivå för bilden.
 - **Färgton:** Justerar färgbalansen för rött och grönt.
 - **Färgmättnad:** Justera en videobild från svart och vit till helt mättade färger.
 - **Ökning:** Justera bildens ljusstyrka.

ANVÄNDA PROJEKTORN

- Återställ: Återställ fabriksinställningar för färgmatching.
- Avsluta: Avsluta menyn "Color Matching".
- **RGB ökning/Bias:** Dessa inställningarna gör att du kan konfigurera skärmens ljusstyrka (förstärkning) och kontrast (bias) i en bild.
 - Återställ: Återställ fabriksinställningar för RGB ökning/bias.
 - Avsluta: Avsluta menyn "RGB ökning/Bias".
- **Färgområde (endast för icke-HDMI-ingång):** Välj en lämplig färgmatristyp från följande: Auto, RGB eller YUV.
- **Färgområde (endast för HDMI-ingång):** Välj en lämplig färgmatristyp från följande: Auto, RGB(0-255), RGB(16-235) och YUV.
- **Vitnivå:** Tillåter användaren att justera vitnivån när videosignaler matas in.
Observera: Vit nivå kan endast justeras för videoingångskällor.
- **Svartnivå:** Tillåter användaren att justera svartnivån när videosignaler matas in.
Observera: Svart nivå kan endast justeras för videoingångskällor.
- **IRE:** Tillåter användaren att justera IRE-nivå när videosignaler matas in.
Observera:
 - IRE är endast tillgängligt med NTSC videoformat.
 - IRE kan endast justeras för videoingångskällor.

Signal

Justera alternativ för signal.

- **Automatic:** Konfigurerar signalen automatiskt (frekvens- och fasobjekt är gråmarkerade). Om Automatiskt-funktionen är inaktiverad kommer frekvens- och fasobjekt att visas inställning och sparning av inställningarna.
- **Frekvens:** Ändra visningsdatafrekvens så att den motsvarar datorns grafikkort. Använd denna funktion endast om bilden flimrar vertikalt.
- **Fas:** Synkronisera signaltiming på skärmen med grafikkortet. Om bilden är ostadig eller flimrande, använd den här funktionen för att korrigera den.
- **H. Position:** Justerar bildens horisontella position.
- **V. Position:** Justerar bildens vertikala position.
- **Avsluta:** Avsluta menyn "Signal".

Observera: Den här menyn är endast tillgänglig om ingångskällan är RGB/Komponent.

Inställning ljusstyrka

Justera inställningarna för ljusstyrkans läge för lampbaserade projektorer.

- **Ljusstark:** Välj "Ljusstark" för att öka ljusstyrkan.
- **Eco.:** Välj "Eco." för att dimma projektorlampan, vilket minskar strömförbrukningen och förlänger lampans livslängd.
- **Dynamic:** Välj "Dynamic" för att dimma lampeffekten som baseras på innehållets ljusstyrka och justera lampans strömförbrukning mellan 100 och 30 % dynamiskt. Lampans livslängd förlängs.
- **Eco+:** När läget Eco+ är aktiverat identifieras ljusstyrkan automatiskt för att sänka lampans strömförbrukning betydligt (upp till 70 %) under perioder utan aktivitet.

Återställ

Återställ fabriksinställningar för färginställningar.

ANVÄNDA PROJEKTORN

Visa menyn för Förbättrat spelande

Förbättrat spelande

Aktivera den här funktionen för att minska svarstiderna (inmatningsvarstid) under spel till 8,2ms (1080p på 120 Hz). Alla geometriska inställningar (t.ex: Keystone) inaktiveras när läget Förbättrat spelande är aktiverat.

Observera: Observera att om läget "Förbättrat spelande" är aktiverat så inaktiveras funktionerna 3D, Aspect Ratio, Kantmask, Zoom och Image Shift automatiskt. Dessa funktioner och inställningar återställs när läget "Förbättrat spelande" är inaktiverat.

Visa 3D-menyn

3D-läge

Använd det här alternativet för att inaktivera eller aktivera 3D-funktionen.

- **Av:** Välj "Av" för att stänga av 3D-läget.
- **På:** Välj "På" för att slå på 3D-läget.

3D-teknik

Använd det här alternativet för att välja 3D-teknik.

- **DLP-länk:** Välj för att använda optimerade inställningar för DLP 3D-glasögon.
- **3D Synk:** Välj för att använda optimerade inställningar för IR, RF eller polariserade 3D-glasögon.

3D->2D

Använd det här alternativet för att ange hur 3D-innehåll ska visas på skärmen.

- **3D:** Visa 3D-signal.
- **L (Vänster):** Visa 3D-innehållets vänstra ram.
- **R (Höger):** Visa 3D-innehållets högra ram.

Observera: När du byter ingångskällan från 3D till 2D, kontrollera att **3D-läge**-inställningen är inställd på **Av**. Annars visas 2D-ingångskällan förvrängd (dubbel bild).

3D-Format

Använd det här alternativet för att välja lämpligt 3D-format-innehåll.

- **Auto:** När en 3D-identifieringssignal har upptäckts väljs 3D-formatet automatiskt.
- **SBS:** Visa 3D-signalen i "Sida-vid-sida"-format.
- **Top and Bottom:** Visa 3D-signal i "Top and Bottom"-format.
- **Frame Sequential:** Visa 3D-signal i "Frame Sequential"-format.
- **Frame packing:** Visa 3D-signal i "Frame packing"-format.

3D Synk. Invert

Använd det här alternativet för att aktivera/inaktivera invertering av 3D-funktionen.

Återställ

Återställ fabriksinställningar för 3D-inställningar.

- **Avbryt:** Välj för att avbryta Återställ.
- **Ja:** Välj för att återgå till fabriksinställningarna för 3D.

ANVÄNDA PROJEKTORN

Visa menyn för Bredd–höjd-förhållande

Aspect Ratio

Välj bredd–höjd-förhållande för den visade bilden enligt följande alternativ:

- **4:3:** Detta format är avsett för 4:3-ingångskällor.
- **16:9:** Detta format är för 16:9-ingångskällor, som t ex HDTV och DVD utökad för bredbilds-TV.
- **16:10:** Det här formatet är för 16:10-ingångskällor som t.ex. bärbara datorer med bredbild.
- **LBX:** Det här formatet är för källor som inte är 16x9 eller letterbox och om ett externt 16x9-objektiv används för att visa bredd-höjd-förhållandet 2,35:1 i full upplösning.
- **Ursprunglig:** Det här formatet visar originalbilden utan skalning.
- **Auto:** Väljer automatiskt det lämpligaste visningsformatet.

Observera:

- *Det anses normalt att svarta fält uppträder runt en bild med en upplösning på 1080p i varje bildförhållandeläge.*
- *De svarta fälten och kanterna ändrar storleken beroende på bildförhållandet.*

- Svarta fält
- 1080p aktivt område

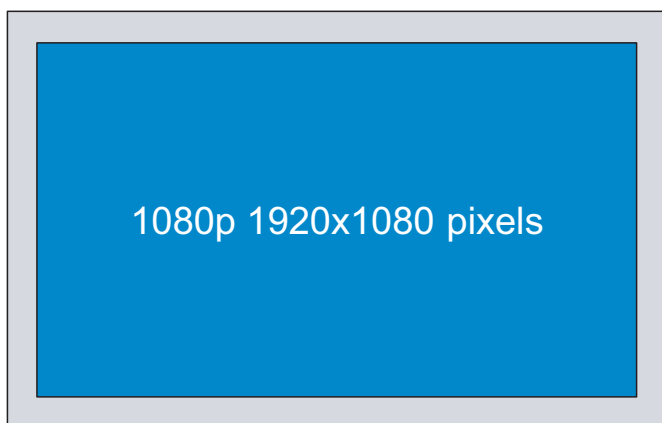

- *Detaljerad information om LBX-läget:*
 - *Vissa DVD-skivor i Letter-Box-format är inte anpassade för 16x9 TV. I dessa lägen kommer inte bilden att se korrekt ut när den visas i 16:9 läge. Försök här istället att använda 4:3-läget för att titta på DVD:n. Om innehållet inte är 4:3 visas svarta staplar runt bilden i 16:9-format. För denna typ av innehåll kan du använda LBX-läge för att fylla ut bilden i 16:9 visningen.*
 - *Om du använder en extern anamorfisk lins låter detta LBX-läge dig även att titta på ett 2,35:1-innehåll (inklusive Anamorfisk DVD och HDTV filmkälla) som stöder anamorfisk bredbild som förbättras för 16x9-visning i en bred 2,35:1-bild. I så fall syns inga svarta staplar. Lampans styrka och vertikal upplösning utnyttjas fullt.*
- *För att använda formatet superbred, utför följande:*
 - Välj bredd-höjd-förhållandet 2,0:1 för skärmen.*
 - Rikta in projektorbilden korrekt på skärmen.*

ANVÄNDA PROJEKTORN

1080p tabell för skalning:

16:9 skärm	480i/p	576i/p	1080i/p	720p	PC
4x3	Skala till 1440x1080.				
16x9	Skala till 1920x1080.				
LBX	Skala till 1920x1440 och få sedan den centrala 1920x1080-bilden att visas				
Ursprungligt läge	- 1:1 mappning centrerad. - Ingen skalning görs; bilden visas med upplösning som baseras på ingångskällan.				
Auto	- Om automatiskt format väljs kommer skärmtypen automatiskt att bli 16:9 (1920x1080). - Om källan är 4:3 skalas skärmtypen till 1440 x 1080. - Om källan är 16:9 skalas skärmtypen till 1920x1080. - Om källan är 16:10 skalas skärmtypen till 1920x1200 och visar det beskurna området 1920x1080.				

Automatisk mappningsregel:

Auto	Ingångsupplösning		Auto/Skala	
	H-upplösning	V-upplösning	1920	1080
4:3	640	480	1440	1080
	800	600	1440	1080
	1024	768	1440	1080
	1280	1024	1440	1080
	1400	1050	1440	1080
	1600	1200	1440	1080
Bred bärbar dator	1280	720	1920	1080
	1280	768	1800	1080
	1280	800	1728	1080
SDTV	720	576	1350	1080
	720	480	1620	1080
HDTV	1280	720	1920	1080
	1920	1080	1920	1080

Visa menyn för kantmask

Kantmask

Använd den här funktionen för att ta bort videokodningsljudet i utkanten av videokälla.

Visa zoommeny

Zoom

Använd för att förminska eller förstora en bild på projektionsskärmen.

Visa menyn för bildförskjutning

Image Shift

Justera projicerad bildposition horisontellt (H) eller vertikalt (V).

ANVÄNDA PROJEKTORN

Visa keystone-meny

Keystone

Justera bildstörningar som orsakas av lutning av projektorn.

Ljudmeny

Meny för ljud av

Tyst

Använd detta alternativ för att tillfälligt stänga av ljudet.

- **Av:** Välj "Av" för att stänga av mute.
- **På:** Välj "På" för att slå på mute.

Observera:

- "Tyst" - funktionen påverkar både den interna och externa högtalarvolymen.
- När en extern högtalare ansluts så stängs ljudet automatiskt av på den interna högtalaren.

Meny för ljudvolym

Volym

Justera ljudvolymen.

Inställningsmeny

Konfigurationsmeny för projektion

Projektion

Välj önskad projektion från front, bak, tak-övre och bak-övre.

Konfigurationsmeny för skärmen-typ

Skärmen-typ

Välj skärmen-typ från 16:9 och 16:10.

Inställningsmeny för lampan

lamppåminnelse

Välj denna funktion för att visa eller dölja varningsmeddelandena när meddelandet lampbyte visas. Meddelandet visas 30 timmar före rekommenderat lampbyte.

Lampåterställning

Nollställer lampans brinntid efter lampbyte.

ANVÄNDA PROJEKTORN

Inställningsmeny för filter

Filter Usage Hours

Visa filtertid.

Optional Filter Installed

Ställa in varningsmeddelande.

- **Ja:** Visa varningsmeddelande efter 500 timmars användning.

Observera: "Filter Usage Hours / Filter Reminder / Filter Reset" visas endast när "Optional Filter Installed" är "Ja".

- **Nej:** Stäng av varningsmeddelande.

Filter Reminder

Välj denna funktion för att visa eller dölja varningsmeddelanden när meddelandet filterbyte visas. De tillgängliga alternativen inkluderar Av, 300hr, 500hr, 800hr och 1000hr.

Filter Reset

Nollställ dammfiltreraren när du bytt eller rengjort dammfiltret.

Meny för ströminställningar

Direktpåslag

Välj "På" för att aktivera läget för direkt påslagning. Projektorn slås på automatiskt när ström tillförs, utan att man behöver trycka på "Ström"-knappen på projektorns knappsats eller fjärrkontroll.

Signal ström på

Välj "På" för att aktivera Signalström-läge. Projektorn slås på automatiskt när en signal upptäcks, utan att man behöver trycka på "Ström"-knappen på projektorns knappsats eller fjärrkontroll.

Observera:

- Om alternativet "Signal ström på" är "På" kommer strömförbrukningen för projektorn i standbyläge vara över 3W.
- Om en HDMI-port redan har satts i, kan signalstartfunktionen inte aktiveras när en annan HDMI-port är isatt.

Auto. Avstängning (min)

Ställer in intervall för nedräkningstimer. Nedräkningstimern startar när ingen signal skickas till projektorn. Projektorn stängs sedan automatiskt av då nedräkningen är slutförd (i minuter).

Avstängningstimer (min)

Konfigurera avstängningstimern.

- **Avstängningstimer (min):** Ställer in intervall för nedräkningstimer. Nedräkningstimern startar när ingen signal skickas till projektorn. Projektorn stängs sedan automatiskt av då nedräkningen är slutförd (i minuter).
Observera: Avstängningstimern återställs varje gång som projektorn stängs av.
- **Alltid på:** Kontrollera att avstängningstimern alltid på.

Quick Resume

Ställa in Quick Resume.

- **Av:** Fläkten börjar kyla systemet efter 10 sekunder när användaren stänger av projektorn.
- **På:** Om projektorn av misstag stängs av, kan man med den här funktionen genast sätta på projektorn igen, om man väljer att göra det inom 100 sekunder.

ANVÄNDA PROJEKTORN

USB Power

Ställ in USB-ströminställning.

- **Av:** USB Power-funktionen är avstängd.
- **På:** Projektorn får alltid ström från en USB-strömkälla.
- **Auto:** Projektorn får automatiskt ström från en USB-strömkälla.

Säkerhetsinställningar

Säkerhet

Aktivera den här funktionen om du uppmanas att ange ett lösenord innan du använder projektorn.

- **Av:** Välj "Av" för att kunna slå på projektorn utan att använda lösenordsverifiering.
- **På:** Välj "På" för att använda säkerhetsverifiering när projektorn sätts på.

säkerhetstimer

Kan välja tidsfunktionen (Månad/Dag/Timmar) för att ange hur många timmar som projektorn kan användas. När denna tid har passerats kommer du att uppmanas att ange ditt lösenord igen.

Ändra lösenord

Använd för att ställa in eller ändra lösenordet som tillfrågas när projektorn slås på.

Konfigurationsmeny för HDMI Link Settings

Observera:

- När du ansluter HDMI CEC-kompatibla enheter till projektorn med HDMI-kablar kan de styras med samma påslagnings- eller avstängningsstatus via HDMI Link-styrningsfunktionen på projektorns skärmmeny. Denna funktion låter en eller flera enheter i en grupp slå på eller stänga av strömmen via HDMI Link-funktionen. I en vanlig konfiguration kan din DVD-spelare anslutas till projektorn via en förstärkare eller ett hemmabiosystem.

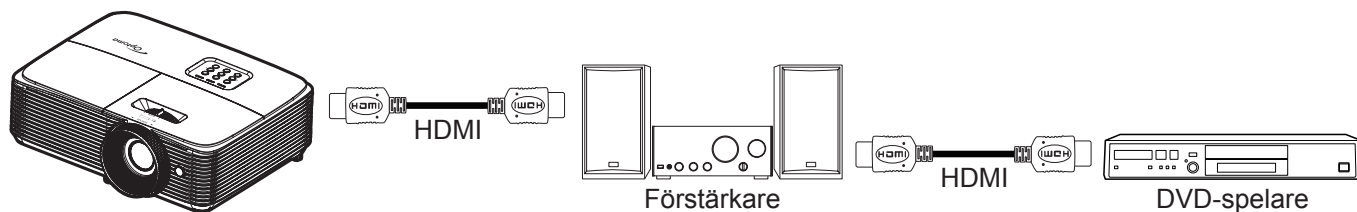

HDMI Link

Aktivera/inaktivera HDMI Link-funktionen. Inklusivt TV, Power on Link och Power off Link är endast tillgängliga om inställningen är "På".

Inklusivt TV

Ställ in till "Ja" om du föredrar att både TV:n och projektorn automatiskt stängs av samtidigt. För att förhindra att båda enheterna stängs av samtidigt, ställ in inställningen på "Nej".

Power On Link

CEC-ström på kommando.

- **Mutual:** Både projektorn och CEC-enheten slås på samtidigt.
- **PJ->Device:** CEC-enheten slås på först efter att projektorn är påslagen.
- **Device->PJ:** Projektorn slås på först efter att CEC-enheten är påslagen.

ANVÄNDA PROJEKTORN

Power Off Link

Aktivera denna funktion för att stänga av både HDMI Link och projektorn automatiskt på samma gång.

Konfigurationsmeny för testmönster

Testmönster

Välj testmönstret från grönt rutnät, magenta rutnät, vitt rutnät, vitt eller inaktivera den här funktionen (av).

Inställningsmeny för fjärrkontrollsinställning

IR funktion

Ställ in IR funktion.

- **På:** Välj "På", och projektorn kan kontrolleras med fjärrkontrollen från ovansidans IR-mottagare.
- **Av:** Välj "Av", projektorn kan inte kontrolleras via fjärrkontrollen. Genom att välja "Av" kan du använda knappsatsen.

Egen1/ Egen2/ Egen3

Tilldela en standardfunktion för Egen1, Egen2 eller Egen3 mellan HDMI 2, Testmönster, Ljusstyrka, Kontrast, Avstängningstimer, Color Matching, Färgtemperatur, Gamma, Projektion, Lampinställning, Zoom och Frys.

Konfigurationsmeny för projektor ID

Projektor ID

ID-definition kan ställas in via menyn (område 0-99) och tillåter kontroll av en individuell projektor via RS232-kommando.

Konfigurera alternativmeny

Språk

Välj språk i den flerspråkiga OSD-menyn från Engelska, tyska, franska, italienska, spanska, portugisiska, polska, holländska, svenska, norska, danska, finska, grekiska, traditionell kinesiska, förenklad kinesiska, japanska, koreanska, ryska, ungerska, tjeckiska, arabiska, thailändska, turkiska, persiska, vietnamesiska, indonesiska, rumänska och slovakiska.

Dold text

Dold text är en textversion av programljudet eller övrig information som visas på skärmen. Om ingångssignalen innehåller dold text kan du aktivera funktionen och se på kanalerna. Tillgängliga alternativ inkluderar "Av", "CC1" och "CC2".

Menu Settings

Ställ in menyplacering på skärmen och konfigurera menyinställningarna för timern.

- **Menyplacering:** Välj menyplacering på skärmen.
- **Menu Timer:** Ställ in tidsgräns som OSD-menyn ska visas på skärmen.

Automatisk källa

Om du ställer in det här alternativet "På" och trycker på -knappen på projektorns knappsats eller **Källa**-knappen på fjärrkontrollen, kommer nästa tillgängliga ingångskälla att väljas automatiskt. Ställ in "Av" för att inaktivera automatisk källfunktion.

Ingångskälla

Välj ingångskälla från HDMI1 och HDMI2.

Input Name

Använd för att ändra namn på ingångsfunktionen för enklare igenkänning. Tillgängliga alternativ inkluderar HDMI1 och HDMI2.

ANVÄNDA PROJEKTORN

Förstärkt kylning

När "På" har valts, snurrar fläktarna fortare. Denna egenskap är användbar i förstärkt kylning områden där luften är tunn.

Display Mode Lock

Välj "På" eller "Av" för att låsa eller låsa upp justeringar för visningsläget.

Lås knappsats

När funktionen Lås knappsats är "På" kommer knappsatsen vara låst. Projektorn kan dock kontrolleras via fjärrkontrollen. Genom att välja "Av" kan du använda knappsatsen igen.

Dölj information

Aktivera den här funktionen om du vill dölja informationen.

- **Av:** Välj "Av" för att visa meddelandet "söker".
- **På:** Välj "På" för att dölja informationsmeddelandet.

Logotyp

Använd denna funktion för att ställa in önskad startbild. Om ändringar görs kommer de börja gälla nästa gång projektorn slås på.

- **Standard:** Standardstartskärm.
- **Neutral:** Logotypen visas inte på startskärmen.
- **Egen:** Använd den lagrade bilden som startskärm.

Bakgrundsfärg

Använd denna funktion för att visa en blå, röd, grön, grå, ingen eller logotypskärm när ingen signal finns.

Observera:

- *Om bakgrundsfärgen är inställd på "Ingen" är bakgrundsfärgen svart.*
- *Den förvalda bakgrundsfärgen för Video-läge är "Ingen" och den förvalda bakgrundsfärgen för Data/Pro-AV-läge är "Blå".*

Konfigurera återställningsmeny

Reset OSD

Återställ till fabriksinställningar för skärmmenyns inställningar.

Reset to Default

Återställ fabriksinställningar för menyinställningar.

ANVÄNDA PROJEKTORN

Informationsmeny

Informationsmeny

Visa projektorinformation enligt nedan:

- Regulatory
- Serial Number
- Source
- Resolution
- Refresh Rate
- Bild läge
- Strömläge(Standby)
- Lampans brinntid
- Projektor ID
- Filter Usage Hours
- Inställning ljusstyrka
- FW Version

UNDERHÅLL

Byta ut lampan

Projektorn känner automatiskt av lampans livslängd. När lampans livslängd är slut visas ett varningsmeddelande på skärmen.



När du ser det här meddelandet, kontakta din lokala återförsäljare eller servicecenter för att byta ut lampan så snart som möjligt. Var noga med att projektorn har svalnat i minst 30 minuter innan du byter lampa.



Varning: Om projektorn är takmonterad, var försiktig när du öppnar åtkomstpanelen till lampan. Du rekommenderas att bära skyddsglasögon om du ska byta lampa i en takmonterad projektor. Var försiktig så att inga lösa föremål ramlar ut från projektorn.



Varning: Lamputrymmet är varmt! Låt projektorn svalna innan du byter lampa!



Varning: För att minska risken för personskada ska du inte tappa lampmodulen eller vidröra lampan. Lampan kan gå sönder och orsaka skada om den tappas.

UNDERHÅLL

Byte av lampa (forts.)

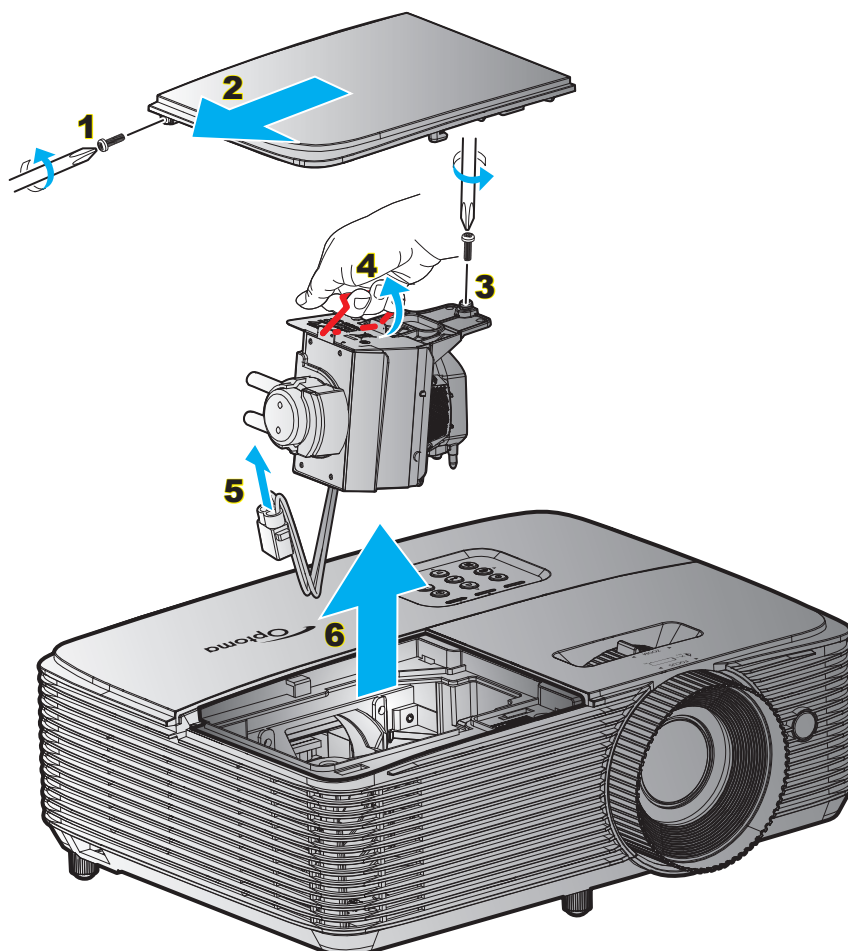

Procedur:

1. Slå av strömmen till projektorn genom att trycka på "⏻" på fjärrkontrollen eller projektorn knappsats.
2. Låt projektorn att svalna i minst 30 minuter.
3. Koppla ur strömsladden.
4. Skruva upp skruven på höljet. **1**
5. Ta bort luckan. **2**
6. Lossa de två skruvarna på lampmodulen. **3**
7. Lyft upp lampans handtag. **4**
8. Ta ut lampkabeln. **5**
9. Ta försiktigt ut lampmodulen. **6**
10. För att byta ut lampmodulen gör du föregående steg i omvänd ordning.
11. Slå på projektorn och återställ lampans timer.
12. Lampåterställning: (i) Tryck på "Meny" → (ii) Välj "Inställning" → (iii) Välj "Lampinställning" → (iv) Välj "Lampåterställning" → (v) Välj "Ja".

Observera:

- Skruven i lamplocket och på lampan kan inte tas bort.
- Projektorn kan inte slås på om lamplocket inte har satts tillbaka på projektorn.
- Rör inte vid någon av lampans glasdelar. Handfett kan få lampan att splittras. Rengör lampmodulen med en torr trasa om den vidrörts av misstag.

UNDERHÅLL

Montera och rengöra dammfiltret

Montera dammfiltret

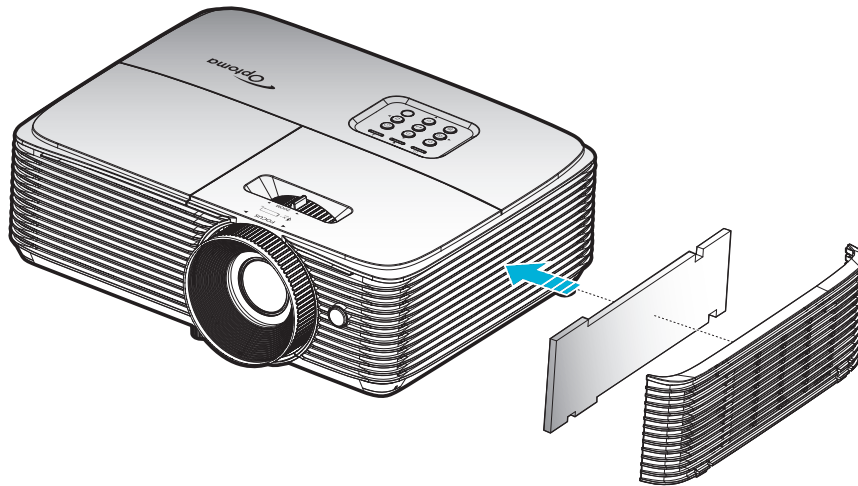

Observera: Dammfilter krävs endast/medföljer i vissa regioner med mycket damm.

Rengöra dammfiltret

Vi rekommenderar att du rengör dammfiltret var tredje månad. Rengör det mer ofta om projektorn används i en dammig miljö.

Procedur:

1. Slå av strömmen till projektorn genom att trycka på "⏻" på fjärrkontrollen eller projektorn knappsats.
2. Koppla ur strömsladden.
3. Ta försiktigt bort dammfiltret. **1**
4. Rengöra eller byta ut dammfiltret. **2**
5. För att montera dammfiltret gör du föregående steg i omvänd ordning.

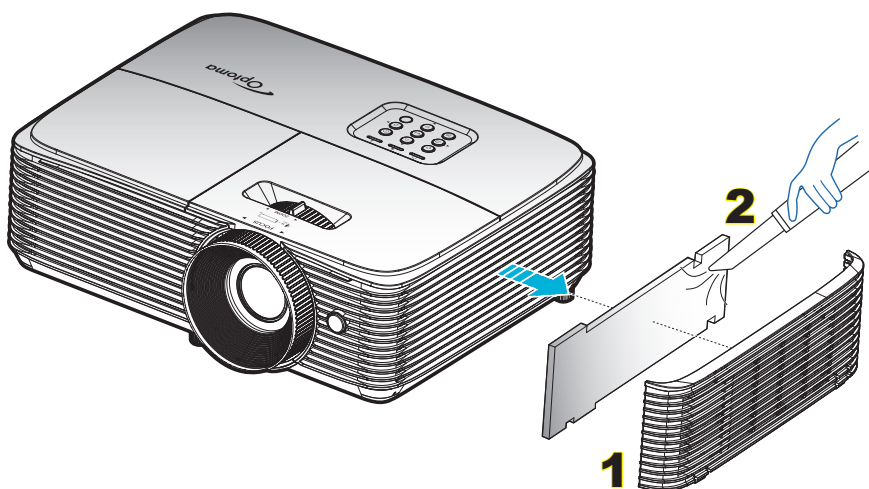

YTTERLIGARE INFORMATION

Kompatibla upplösningar

HDMI1.4 för HDMI 2-kontakt

B0/Etablerad timing	B0/Standard timing	B0/Detailerad timing	B1/Videoläge	B1/Detailerad timing
720 x 400 på 70 Hz	1280 x 720 på 60 Hz	Ursprunglig timing:	720 x 480i på 60 Hz	1280 x 720p på 60 Hz
640 x 480 på 60 Hz	1280 x 800 på 60 Hz	1080P: 1920 x 1080 på 60 Hz	720 x 576i på 50 Hz	1366 x 768 på 60 Hz
640 x 480 på 67 Hz	1280 x 1024 på 60 Hz		720 x 480P på 60 Hz	3840 x 2160 på 30 Hz
640 x 480 på 72 Hz	1400 x 1050 på 60 Hz		720 x 576p på 60 Hz	
640 x 480 på 75 Hz	1600 x 1200 på 60 Hz		1280 x 720p på 50 Hz	
800 x 600 på 56 Hz	1440 x 900 på 60 Hz		1280 x 720P på 60 Hz	
800 x 600 på 60 Hz	1280 x 720 på 120 Hz		1920 x 1080i på 50 Hz	
800 x 600 på 72 Hz	1024 x 768 på 120 Hz		1920 x 1080i på 60 Hz	
800 x 600 på 75 Hz			1920 x 1080p på 50 Hz	
832 x 624 på 75 Hz			1920 x 1080p på 60 Hz	
1024 x 768 på 60 Hz			1920 x 1080p på 24 Hz	
1024 x 768 på 70 Hz			1920 x 1080p på 25 Hz	
1024 x 768 på 75 Hz			1920 x 1080p på 30 Hz	
1280 x 1024 på 75 Hz			640 x 480p på 60 Hz	
1152 x 870 på 75 Hz			720 x 480p på 60 Hz	
			720 x 576P på 50 Hz	
			720 x 480i på 60 Hz	
			2880 x 480i på 60 Hz	
			1440 x 480p på 60 Hz	
			2880 x 576i på 50 Hz	
			1440 x 576p på 50 Hz	
			1440 x 576i på 50 Hz	
			1920 x 1080p på 120 Hz	

HDMI2.0 för HDMI 1-kontakt

B0/Etablerad timing	B0/Standard timing	B0/Detailerad timing	B1/Videoläge	B1/Detailerad timing
720 x 400 på 70 Hz	1280 x 720 på 60 Hz	Ursprunglig timing:	720 x 480i på 60 Hz	3840 x 2160 på 60 Hz
640 x 480 på 60 Hz	1280 x 800 på 60 Hz	1080P: 1920 x 1080 på 60 Hz	720 x 576i på 50 Hz	
640 x 480 på 67 Hz	1280 x 1024 på 60 Hz		720 x 480P på 60 Hz	
640 x 480 på 72 Hz	1400 x 1050 på 60 Hz		720 x 576p på 50 Hz	
640 x 480 på 75 Hz	1600 x 1200 på 60 Hz		1280 x 720p på 50 Hz	
800 x 600 på 56 Hz	1440 x 900 på 60 Hz		1280 x 720P på 60 Hz	
800 x 600 på 60 Hz	1280 x 720 på 120 Hz		1920 x 1080i på 50 Hz	
800 x 600 på 72 Hz	1024 x 768 på 120 Hz		1920 x 1080i på 60 Hz	
800 x 600 på 75 Hz			1920 x 1080p på 50 Hz	
832 x 624 på 75 Hz			1920 x 1080p på 60 Hz	
1024 x 768 på 60 Hz			1920 x 1080p på 24 Hz	
1024 x 768 på 70 Hz			1920 x 1080p på 30 Hz	
1024 x 768 på 75 Hz			720 x 480p på 60 Hz	
1280 x 1024 på 75 Hz			720 x 576P på 50 Hz	
1152 x 870 på 75 Hz			720 x 480i på 60 Hz	
			2880 x 480i på 60 Hz	
			1440 x 480p på 60 Hz	
			2880 x 576i på 50 Hz	

YTTERLIGARE INFORMATION

B0/Etablerad timing	B0/Standard timing	B0/Detaljerad timing	B1/Videoläge	B1/Detaljerad timing
			1440 x 576p på 50 Hz	
			1440 x 576i på 50 Hz	
			3840 x 2160p på 24 Hz	
			3840 x 2160p på 25 Hz	
			3840 x 2160p på 30 Hz	
			3840 x 2160p på 50 Hz	
			3840 x 2160p på 60 Hz	
			4096 x 2160p på 24 Hz	
			4096 x 2160p på 25 Hz	
			4096 x 2160p på 30 Hz	
			4096 x 2160p på 50 Hz	
			4096 x 2160p på 60 Hz	
			1920 x 1080p på 120 Hz	

True 3D videokompatibilitet

Ingångsupplösning	HDMI 1.4a 3D-ingång	Ingång timing		SBS-läget är aktiverat	
		Resolution	Feature		
	HDMI 1.4a 3D-ingång	1280 x 720P på 50 Hz	Upptill och nedtill		
		1280 x 720P på 60 Hz	Upptill och nedtill		
		1280 x 720P på 50 Hz	Frame packing		
		1280 x 720P på 60 Hz	Frame packing		
		1920 x 1080i på 50 Hz	Sida vid sida (halv)		
		1920 x 1080i på 60 Hz	Sida vid sida (halv)		
		1920 x 1080P på 24 Hz	Upptill och nedtill		
		1920 x 1080P på 24 Hz	Frame packing		
		1920 x 1080i på 50 Hz	Sida vid sida (halv)		SBS-läget är aktiverat
	1920 x 1080i på 60 Hz				
	1280 x 720P på 50 Hz				
	1280 x 720P på 60 Hz				
	800 x 600 på 60 Hz				
	1024 x 768 på 60 Hz				
	1280 x 800 på 60 Hz				
	HDMI 1.3	1920 x 1080i på 50 Hz	Upptill och nedtill	TAB-läget är aktiverat	
		1920 x 1080i på 60 Hz			
		1280 x 720P på 50 Hz			
		1280 x 720P på 60 Hz			
		800 x 600 på 60 Hz			
1024 x 768 på 60 Hz					
1280 x 800 på 60 Hz					
480i		HQFS			3D-format med teknik för sekventiell bildvisning

Observera:

- Om 3D-ingång är 1080p @ 24hz, bör DMD spela med integral multipel med 3D-läge.
- Stöder NVIDIA 3DTV Play om det inte finns patentavgift från Optoma.
- 1080i vid 25 Hz och 720p @ 50 Hz kommer att köras i 100 Hz; 1080p @ 24 Hz kommer att köras i 144 Hz; övrig 3D-timing kommer att köras i 120 Hz.

YTTERLIGARE INFORMATION

Bildstorlek och projekteringsavstånd

Diagonal längdstorlek (16:9) skärm		Skärmstorlek (B x H)				Projiceringsavstånd (D)				Förskjutning (Hd)	
		Bredd		Höjd		Bred		Tele			
(m)	(tum)	(m)	(tum)	(m)	(tum)	(m)	(fot)	(m)	(fot)	(m)	(tum)
0,762	30	0,66	26,15	0,37	14,7	0,75	2,46	0,97	3,18	0,06	2,36
1,016	40	0,89	34,86	0,5	19,6	1,00	3,28	1,30	4,27	0,08	3,15
1,27	50	1,11	43,58	0,62	24,5	1,24	4,07	1,62	5,31	0,10	3,94
1,524	60	1,33	52,29	0,75	29,4	1,49	4,89	1,95	6,40	0,12	4,72
1,778	70	1,55	61,01	0,87	34,3	1,74	5,71	2,27	7,45	0,14	5,51
2,032	80	1,77	69,73	1	39,2	1,99	6,53	2,60	8,53	0,16	6,30
2,286	90	1,99	78,44	1,12	44,1	2,24	7,35	2,92	9,58	0,18	7,09
2,54	100	2,21	87,16	1,25	49	2,49	8,17	3,25	10,66	0,19	7,48
2,794	110	2,44	95,87	1,37	53,9	2,74	8,99	3,57	11,71	0,22	8,66
3,048	120	2,66	104,59	1,49	58,8	2,99	9,81	3,90	12,80	0,24	9,45
3,302	130	2,88	113,30	1,62	63,7	3,23	10,60	4,22	13,85	0,26	10,24
3,556	140	3,10	122,02	1,74	68,6	3,48	11,42	4,55	14,93	0,28	11,02
3,81	150	3,32	130,74	1,87	73,5	3,73	12,24	4,87	15,98	0,30	11,81
4,064	160	3,54	139,45	1,99	78,4	3,98	13,06	5,20	17,06	0,32	12,60
4,318	170	3,76	148,17	2,12	83,3	4,23	13,88	5,52	18,11	0,34	13,39
4,572	180	3,98	156,88	2,24	88,2	4,48	14,70	5,85	19,19	0,36	14,17
4,826	190	4,21	165,60	2,37	93,1	4,73	15,52	6,17	20,24	0,37	14,57
5,08	200	4,43	174,32	2,49	98,1	4,98	16,34	6,50	21,33	0,40	15,75
5,334	210	4,65	183,03	2,62	103	5,23	17,16	6,82	22,38	0,41	16,14
5,588	220	4,87	191,75	2,74	107,9	5,47	17,95	7,14	23,43	0,44	17,32
5,842	230	5,09	200,46	2,86	112,8	5,72	18,77	7,47	24,51	0,46	18,11
6,096	240	5,31	209,18	2,99	117,7	5,97	19,59	7,79	25,56	0,48	18,90
6,35	250	5,53	217,89	3,11	122,6	6,22	20,41	8,12	26,64	0,50	19,69
6,604	260	5,76	226,61	3,24	127,5	6,47	21,23	8,44	27,69	0,52	20,47
6,858	270	5,98	235,33	3,36	132,4	6,72	22,05	8,77	28,77	0,54	21,26
7,112	280	6,20	244,04	3,49	137,3	6,97	22,87	9,09	29,82	0,55	21,65
7,366	290	6,42	252,76	3,61	142,2	7,22	23,69	9,42	30,91	0,58	22,83
7,62	300	6,64	261,47	3,74	147,1	7,46	24,48	9,74	31,96	0,59	23,23

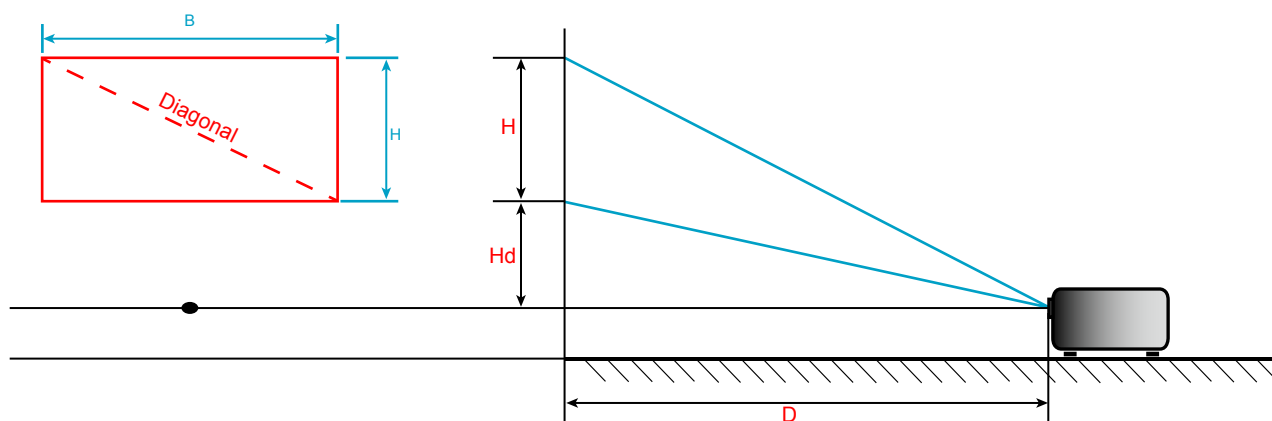

YTTERLIGARE INFORMATION

Projektordimensioner och takmontering

1. För att förhindra skada på din projektor, använd Optomas takmonteringspaket.
2. Om du vill använda en tredje parts takmonteringssett, kontrollera att skruvarna som används för att montera ett fäste vid projektorn uppfyller följande specifikationer:
 - Skruvtyp: M4*3
 - Min. skruvlängd: 10mm

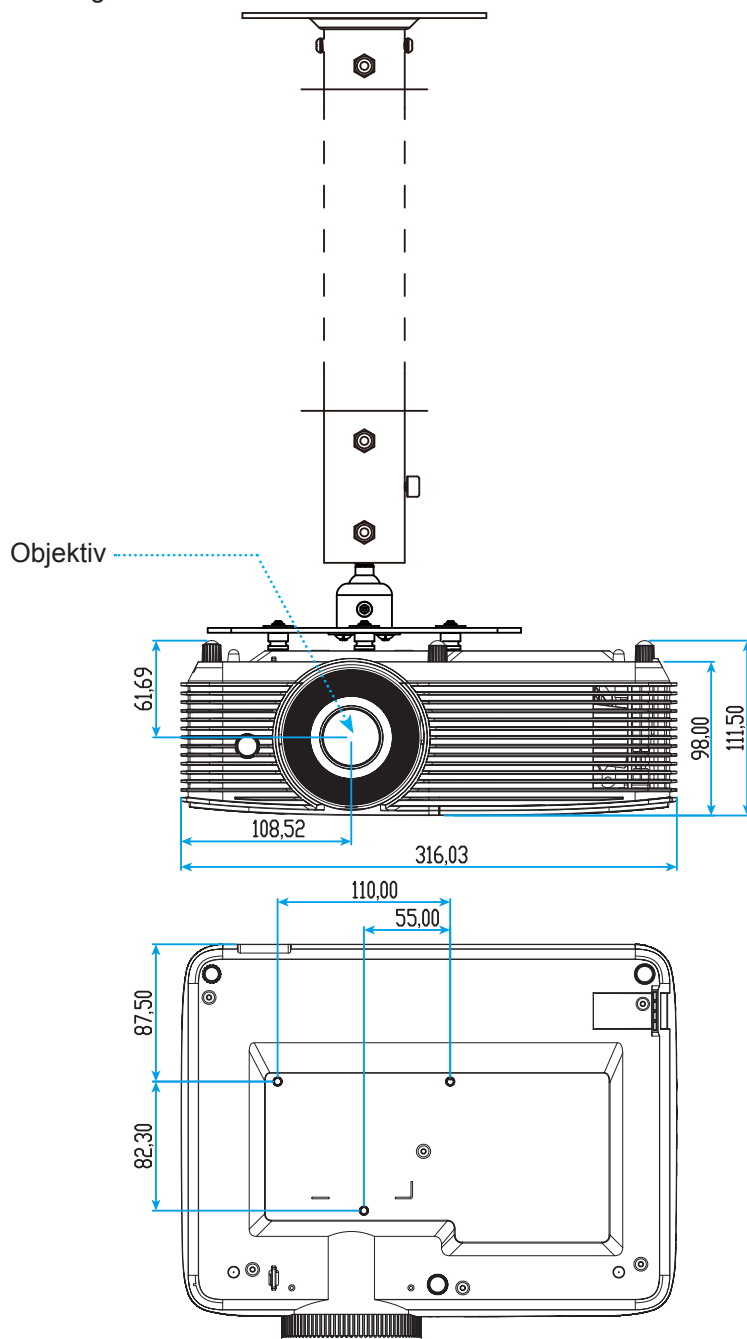

Enhet: mm

Observera: Observera att skada som uppstår från felaktig installation kommer att upphäva garantin.



Varning:

- Om du köper takmonteringssett från annat företag, se till att skruvarna är av rätt storlek. Skruvstorleken kan variera beroende på monteringsplattans tjocklek.
- Se till att lämna ett avstånd på minst 10 cm mellan taket och projektorns undersida.
- Undvik att placera projektorn nära en värmekälla.

YTTERLIGARE INFORMATION

IR-fjärrkontroll-koder



Nyckel	Nyckelkod	Utskriftsnyckel definition	Beskrivning
Power	81	Power on/off	Tryck för att slå projektorn på/av.
Switch	3E	SWITCH	Tryck för att växla USB-musen på/av.
Släck skärm/ljud av	8A		Tryck för att dölja/visa skärmbild och slå på/stänga av ljudet.
Frys	8B	Freeze	Tryck för att frysa den projicerade bilden.
Tyst	92		Tryck för att tillfälligt slå på/stänga av ljudet.
Vänster musklick	CB	L	Använd som vänster musklick.
Höger musklick	CC	R	Använd som höger musklick.
Fyra riktningsvalknappar	C6	Uppåtpil	▲ ▼ ◀ ▶ för att välja alternativ eller göra justeringar till ditt val.
	C8	Vänsterpil	
	C9	Högerpil	
	C7	Nedåtpil	
Enter	C5	Enter	Bekräfta ditt menyval.
	CA	Enter	
Sida -	C2	Page-	Tryck för att gå ner en sida.

YTTERLIGARE INFORMATION

Nyckel		Nyckelkod	Utskriftsnyckel definition	Beskrivning
Läge		95	Mode	Tryck för att öppna Skärmmenyn.
Sida +		C1	Page+	Tryck för att gå upp en sida.
Keystone		85	Keystone+	Tryck för att justera bildförvrängning som orsakas av projektorns lutning.
		84	Keystone-	
Volym		8C	Volume +	Tryck för att höja/sänka volymen.
		8F	Volume -	
Aspect Ratio/1		98	/ 1	<ul style="list-style-type: none"> Tryck för att ändra bildförhållandet för bilden som visas. Använd som nummer "1" på den numeriska knappsatsen.
Menu/2		88	Menu/2	<ul style="list-style-type: none"> Tryck för att visa eller avsluta projektorns bildskärmsmeny. Använd som nummer "2" på den numeriska knappsatsen.
3D/3		93	3D/3	<ul style="list-style-type: none"> Tryck för att manuellt välja ett 3D-läge som passar ditt 3D-innehåll. Använd som nummer "3" på den numeriska knappsatsen.
HDMI/4		86	HDMI/4	<ul style="list-style-type: none"> Tryck för att välja HDMI-källa. Använd som nummer "4" på den numeriska knappsatsen.
VGA/5		D0	VGA/5	<ul style="list-style-type: none"> Tryck för att välja VGA-källa. Använd som nummer "5" på den numeriska knappsatsen.
Video/6		D1	Video/6	Använd som nummer "6" på den numeriska knappsatsen.
Egen1/ 7, Egen2/ 8, Egen3/ 9		D2	User 1/7	<ul style="list-style-type: none"> Användardefinierade knappar. Se sidan 39 för konfiguration. Använd som nummer "7", "8" och "9" på den numeriska knappsatsen.
		D3	User 2/8	
		D4	User 3/9	
Källa		C3	Source	Tryck för att välja en ingångssignal.
Inställning ljusstyrka/0		96	/ 0	<ul style="list-style-type: none"> Tryck för att justera bildens ljusstyrka automatiskt för optimal kontrast. Använd som nummer "0" på den numeriska knappsatsen.
Re-Synk		C4	Re-Sync	Tryck för att synkronisera projektorn till ingångskällan automatiskt.

YTTERLIGARE INFORMATION

Felsökning

Om du upplever problem med din projektor, se följande information. Om ett problem kvarstår ska du ta kontakt med din lokala återförsäljare eller servicecenter.

Bildproblem

- ❓ *Ingen bild syns på skärmen*
 - Var noga med att alla kablar och strömanslutningar är korrekt och säkert anslutna enligt beskrivning i avsnittet "Installation".
 - Var noga med att pins på kontakterna inte är böjda eller trasiga.
 - Kontrollera om projektlampan har installerats säkert. Se avsnittet "Byta ut lampan".
 - Kontrollera att funktionen "Tyst" inte är på.

- ❓ *Bilden är inte i fokus*
 - Justera fokus genom att använda fokusringen.
 - Se till att projektionsskärmen är inom det avstånd som krävs av projektorn. (Se sidan 47).

- ❓ *Bilden sträcks ut när den visar 16:9 DVD-titel*
 - När du spelar anamorfisk DVD eller 16:9 DVD visar projektorn den bästa bilden i 16:9-formatet på projektorsidan.
 - Om du spelar LBX-format DVD-titel ska du ändra formatet till LBX i projektor-OSD.
 - Om du spelar 4:3-format DVD-titel ska du ändra formatet till 4:3 i projektor-OSD.
 - Ställ in visningsformatet som 16:9 (wide) aspect ratio-typ på din DVD-spelare.

- ❓ *Bilden är för liten eller för stor*
 - Justera bildstorleken med zoomreglaget.
 - Flytta projektorn närmare eller längre bort från skärmen.
 - Tryck på "Meny" på projektorpanelen och gå till "Display → Aspect Ratio". Pröva de olika inställningarna.

- ❓ *Bilden har sluttande sidor:*
 - Om möjligt flyttar du på projektorn så att den är centrerad på skärmen och nedanför den understa kanten på skärmen.
 - Använd "Display → Keystone" från OSD för att göra en ändring.

- ❓ *Bilden är spegelvänd*
 - Välj "Inställning → Projektion" från OSD:n och justera projiceringsriktningen.

YTTERLIGARE INFORMATION

Suddig dubbelbild

- Tryck på "3D"-knappen och växla till "Auto" för att undvika att normala 2D-bilder visas som suddiga dubbelbilder.

Två bilder i sida-vid-sida-formatet

- Tryck på "3D"-knappen och växla till "SBS" för ingångssignaler i HDMI 1.3 2D 1080i sida-vid-sida.

Bilden framträder inte i 3D

- Kontrollera om batteriet i 3D-glasögonen är urladdat.
- Kontrollera att 3D-glasögonen är på.
- När ingångssignalen är HDMI 1.3 2D (1080i sida-vid-sida halv), tryck på "3D"-knappen och växla till "SBS".

Andra problem

Projektorn svarar inte på kontrollerna

- Om möjligt ska du stänga av projektorn och koppla från strömsladden, samt vänta minst 20 sekunder innan strömmen ansluts igen.

Lampan brinner ut eller avger ett poppande ljud

- När lampan når slutet av sin livslängd kommer den att brinna ut och avge ett högt poppande ljud. Om detta inträffar kommer inte projektorn att slås på igen förrän lampmodulen har bytts ut. Du byter lampa genom att följa procedurerna i avsnittet "Byta ut lampan" på sidorna 42-43.

Fjärrkontrollproblem

Om fjärrkontrollen inte fungerar

- Kontrollera att vinkeln för fjärrkontrollen är inom $\pm 15^\circ$ mot IR-mottagaren och projektorn.
- Kontrollera att det inte finns några hinder mellan fjärrkontrollen och projektorn. Flytta inom 6 m från projektorn.
- Kontrollera att batterierna är korrekt isatta.
- Byt batterier om de är förbrukade.

YTTERLIGARE INFORMATION









Varningslampa

När varningslamporna (se nedan) tänds eller blinkar, kommer projektorn automatiskt att stängas av:

- "LAMP"-indikatorn lyser röd och om "På/Standby"-indikatorn blinkar gult.
- "TEMP"-indikatorn lyser röd och om "På/Standby"-indikatorn blinkar rött. Detta indikerar att projektorn är överhettad. Under normala förhållanden kan projektorn slås på igen.
- "TEMP"-indikatorn blinkar rött och om "På/Standby"-indikatorn blinkar rött.

Koppla ifrån strömsladden från projektorn, vänta 30 sekunder och försök igen. Om varningsindikatorn lyser igen eller blonkar, kontakta ditt närmaste servicecenter för hjälp.

Indikatorlampans meddelanden

Message	  Ström LED	  Ström LED	  Temp-LED	  Lamp-LED
	(Röd)	(Grönt eller blått)	(Röd)	(Röd)
Standbystatus (Ingångsnätssladd)	Fast sken			
Ström på (uppvärmning)		Blinkande (0,5 sek. av / 0,5 sek. på)		
Slå på och Lampluse		Fast sken		
Stänger av (kallnar)		Blinkande (0,5 sek. av / 0,5 sek. på-lampa). Tillbaka till fast rött sken när kylfläkten stängs av.		
Quick Resume (100 sekunder)		Blinkande (0,25 sek. av / 0,25 sek. på)		
Fel (Fel på lampan)	Blinkande			Fast sken
Fel (fläktfel)	Blinkande		Blinkande	
Fel (hög temp.)	Blinkande		Fast sken	

- Stänga av:

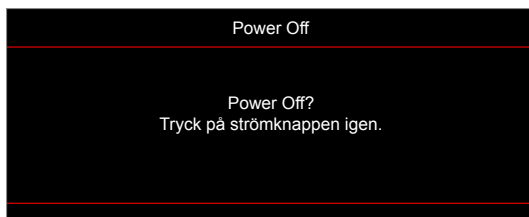

- Lampvarning:



YTTERLIGARE INFORMATION

- Temp varning:



- Fel på fläkten:

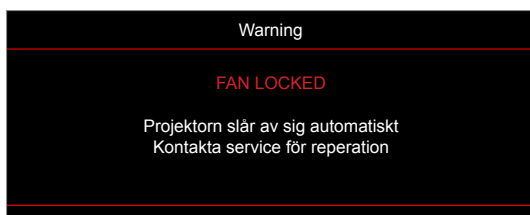

- Utanför visningsintervall:



- Stäng av-varning:

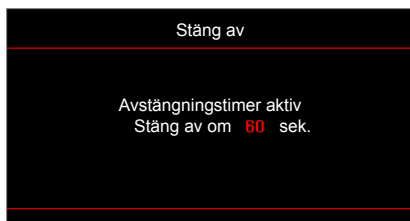

- Larm säkerhetstimer:



YTTERLIGARE INFORMATION

Specifikationer

Optisk	Beskrivning
Ursprunglig upplösning	1080p
Maximal upplösning	3840 x 2160 på 60 Hz (HDMI2.0-port)
Objektiv	Manuell zoom och manuell fokus
Bildstorlek (diagonalt)	40,2"-300" med optimerad på 60"
Projiceringsavstånd	1 m-10 m med optimerad på 1,493 m
I/Os	<ul style="list-style-type: none">• HDMI V2.0/HDCP2.2 (HDMI 1-kontakt)• HDMI V1.4/HDCP2.2 (HDMI 2-kontakt)• USB2.0 (för FW-uppgradering) USB-A för 5V PWR 1,5A• RS232C hane (9-stifts D-SUB)• Ljud ut 3,5 mm
Färg	1073,4 miljoner färger
Avsökningfrekvens	<ul style="list-style-type: none">• Horisontell avsökningfrekvens: 15,375-91,146 kHz• Vertikal avsökningfrekvens: 50-85 Hz (120 Hz för projektor med 3D-funktion)
Synkkompatibilitet	Separat synk
Högtalare	10 W inbyggd högtalare
Strömförsörjning	100 - 240V AC, 50/60Hz
Inström	3,3 A
Energiförbrukning	<ul style="list-style-type: none">• Ljusstark:<ul style="list-style-type: none">- Normal 230 W MAX 253 W på 110 VAC- Normal 225 W MAX 248 W på 220 VAC• Eco:<ul style="list-style-type: none">- Normal 190 W MAX 209 W på 110 VAC- Normal 187 W MAX 206 W på 220 VAC
Installationsriktning	Fram, bak, tak - Upptill, bak - Upptill
Mått (B x D x H)	<ul style="list-style-type: none">• 316 mm (B) x 243,5 mm (D) x 98 mm (H) (utan fötter)• 316 mm (B) x 243,5 mm (D) x 115 mm (H) (med fötter)
Vikt	3,0 ±0,5 kg
Miljö	Drivs i 5-40 °C, 10 % till 85 % fuktighet (icke-kondenserande)

Observera: Alla specifikationer kan komma att ändras utan föregående meddelande.



YTTERLIGARE INFORMATION

Globala Optoma-kontor

För service eller support, vänligen kontakta ditt lokala kontor.



USA

Optoma Technology, Inc.
47697 Westinghouse Drive.
Fremont, Ca 94539

 888-289-6786
 510-897-8601
 services@optoma.com



Kanada

Optoma Technology, Inc.
47697 Westinghouse Drive.
Fremont, Ca 94539

 888-289-6786
 510-897-8601
 services@optoma.com

Latinamerika

Optoma Technology, Inc.
47697 Westinghouse Drive.
Fremont, Ca 94539

 888-289-6786
 510-897-8601
 services@optoma.com



Europa

Unit 1, Network 41, Bourne End Mills
Hemel Hempstead, Herts,
HP1 2UJ, United Kingdom
www.optoma.eu
Service Tel:
+44 (0)1923 691865

 +44 (0) 1923 691 800
 +44 (0) 1923 691 888
 service@tsc-europe.com



Benelux BV

Randstad 22-123
1316 BW Almere
The Netherlands
www.optoma.nl

 +31 (0) 36 820 0252
 +31 (0) 36 548 9052



Frankrike

Bâtiment E
81-83 avenue Edouard Vaillant
92100 Boulogne Billancourt, France

 +33 1 41 46 12 20
 +33 1 41 46 94 35
 savoptoma@optoma.fr



Spanien

C/ José Hierro,36 Of. 1C
28522 Rivas VaciaMadrid,
Spanien

 +34 91 499 06 06
 +34 91 670 08 32



Tyskland

Am Nordpark 3
41069 Mönchengladbach
Germany

 +49 (0) 2161 68643 0
 +49 (0) 2161 68643 99
 info@optoma.de

Skandinavien

Lerpeveien 25
3040 Drammen
Norway

 +47 32 98 89 90
 +47 32 98 89 99
 info@optoma.no

PO.BOX 9515
3038 Drammen
Norge

Sydkorea

<https://www.optoma.com/kr/>

Japan



<https://www.optoma.com/jp/>

Taiwan

<https://www.optoma.com/tw/>

Kina

Room 2001, 20F, Building 4,
No.1398 Kaixuan Road,
Changning District
Shanghai, 200052, Kina

 +86-21-62947376
 +86-21-62947375
www.optoma.com.cn

Australien

<https://www.optoma.com/au/>



P/N:36.7FM02G002-A