

# Проектор DLP®

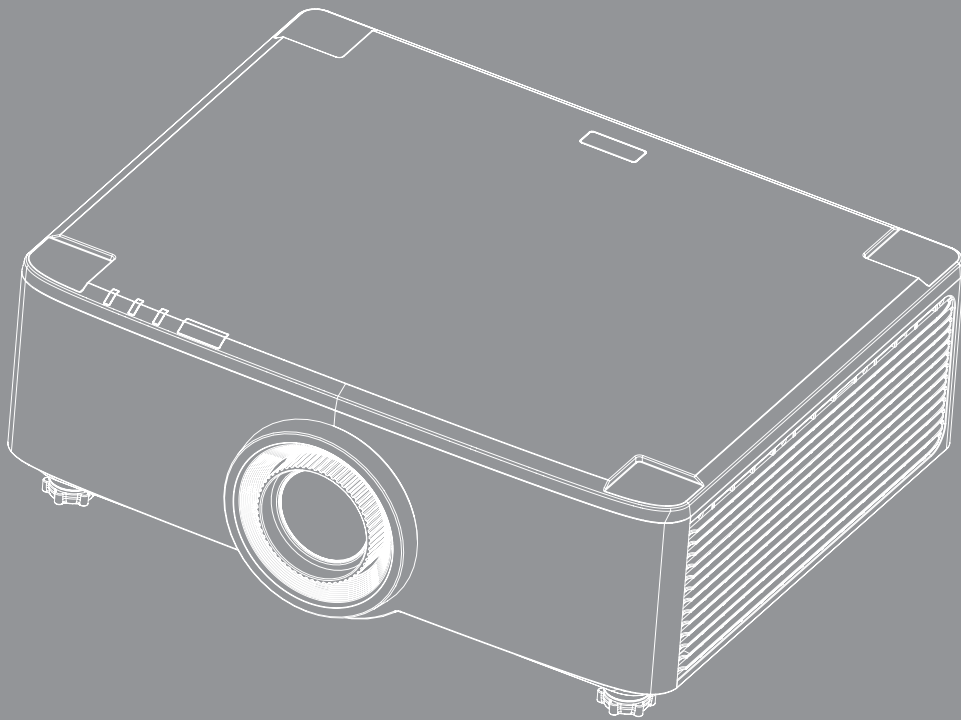



# СОДЕРЖАНИЕ

<b>БЕЗОПАСНОСТЬ .....</b>	<b>4</b>
<i>Важные инструкции по технике безопасности .....</i>	<i>4</i>
<i>Очистка объектива.....</i>	<i>5</i>
<i>Информация по технике безопасности при работе с лазером .....</i>	<i>6</i>
<i>Информация о технике безопасности при использовании 3D-функции.....</i>	<i>7</i>
<i>Авторские права .....</i>	<i>7</i>
<i>Ограничение ответственности .....</i>	<i>7</i>
<i>Подтверждение товарных знаков .....</i>	<i>8</i>
<i>Уведомление FCC (Федеральной комиссии связи США) .....</i>	<i>8</i>
<i>Декларация соответствия для стран Европейского Союза .....</i>	<i>8</i>
<i>WEEE.....</i>	<i>9</i>
<b>ВВЕДЕНИЕ .....</b>	<b>10</b>
<i>Комплект поставки.....</i>	<i>10</i>
<i>Стандартные принадлежности .....</i>	<i>10</i>
<i>Общий вид устройства.....</i>	<i>11</i>
<i>Соединения .....</i>	<i>12</i>
<i>Клавиатура и светодиодные индикаторы .....</i>	<i>13</i>
<i>Пульт дистанционного управления .....</i>	<i>14</i>
<b>УСТАНОВКА И НАСТРОЙКА .....</b>	<b>16</b>
<i>Подключение источников сигнала к проектору .....</i>	<i>16</i>
<i>Настройка проецируемого изображения.....</i>	<i>17</i>
<i>Настройка сдвига проецируемого изображения .....</i>	<i>18</i>
<i>Настройка масштаба и фокуса проектора .....</i>	<i>21</i>
<i>Регулировка положения проектора .....</i>	<i>22</i>
<i>Настройка пульта ДУ.....</i>	<i>23</i>
<b>ИСПОЛЬЗОВАНИЕ ПРОЕКТОРА .....</b>	<b>25</b>
<i>Включение и выключение проектора.....</i>	<i>25</i>
<i>Обзор начального экрана .....</i>	<i>28</i>
<i>Системная дата и время.....</i>	<i>28</i>
<i>Меню "Настройки проектора" (Экранное меню).....</i>	<i>29</i>
<i>Меню "Параметры системы" .....</i>	<i>47</i>
<i>Выбор источника входного сигнала .....</i>	<i>56</i>
<i>Выбор приложения .....</i>	<i>57</i>
<i>Режим мультимедиа и поддерживаемые форматы мультимедиа.....</i>	<i>58</i>
<i>Просмотр строки состояния .....</i>	<i>63</i>

## **ДОПОЛНИТЕЛЬНАЯ ИНФОРМАЦИЯ..... 64**

<i>Совместимые разрешения .....</i>	<i>64</i>
<i>Настройка порта RS232 и подключения сигналов .....</i>	<i>66</i>
<i>Установка и очистка пылеулавливающего фильтра .....</i>	<i>67</i>
<i>Размер изображения и расстояние проецирования.....</i>	<i>68</i>
<i>Монтаж потолочного крепления .....</i>	<i>70</i>
<i>Устранение неисправностей .....</i>	<i>71</i>
<i>Расшифровка показаний светодиодов .....</i>	<i>73</i>
<i>Технические характеристики .....</i>	<i>74</i>
<i>Международные офисы Optoma .....</i>	<i>75</i>

# БЕЗОПАСНОСТЬ

	Молния со стрелкой в равностороннем треугольнике предназначена предупредить пользователя о наличии неизолированного "опасного напряжения" в корпусе устройства, величина которого может быть достаточной, чтобы представлять для людей риск поражения электрическим током.
	Восклицательный знак в равностороннем треугольнике сообщает пользователю о наличии важных инструкций по эксплуатации и текущему ремонту (техническому обслуживанию) в материалах, сопровождающих устройство.

Настоящий документ подтверждает, что данное устройство соответствует требованиям, установленным в Директивах Совета ЕС "О сближении законодательства государств - членов ЕС относительно директивы об электромагнитной совместимости 2004/108/ЕЕС".



## Предупреждение

- Данное устройство не предназначено для использования в жилых помещениях.
- При использовании в жилых помещениях данное устройство может создавать помехи.

Эксплуатации в таких условиях следует избегать, если пользователем не приняты особые меры по уменьшению электромагнитного излучения и предупреждения помех для приема теле- и радио- сигнала.

## Важные инструкции по технике безопасности



- Не смотрите на луч, RG2.  
Имея дело с любым ярким источником света, не смотрите на прямой луч, RG2 IEC 62471-5:2015.
- Не закрывайте вентиляционные отверстия. Для обеспечения надежной работы проектора и для защиты от перегрева рекомендуется ставить проектор в место, где отсутствуют препятствия для вентиляции. Например, не следует ставить проектор на заставленный кофейный столик, диван, кровать и т. д. Не оставляйте проектор в таком закрытом пространстве, как книжный шкаф или тумба, которые затрудняют прохождение потока воздуха.
- Чтобы снизить риск возникновения пожара или удара электрическим током, не подвергайте продукт воздействию дождя или влаги. Не устанавливайте проектор около таких источников тепла, как радиаторы, нагреватели, печи или другие приборы (в т. ч. усилители), которые выделяют тепло.
- Исключите попадание предметов или жидкостей в проектор. Они могут коснуться точек с высоким напряжением и замкнуть детали, что может привести к возникновению пожара или поражению электрическим током.
- Не используйте при следующих условиях:
  - В очень горячей, холодной или влажной среде.
    - (i) Необходимо обеспечить температуру в помещении в диапазоне 5 - 40°C (41 ~ 104°F)
    - (ii) Относительная влажность составляет 10 - 85%
  - На участках, подвергаемых чрезмерному запылению и загрязнению.
  - Возле аппаратов, генерирующих сильное магнитное поле.
  - Под прямыми солнечными лучами.
- Не используйте устройство в случае его физического повреждения. Используйте устройство только по его прямому назначению. К физическим повреждениям и неправильной эксплуатации относятся следующие случаи (их список не ограничивается приведенными вариантами):
  - Падение устройства.
  - Повреждение шнура питания или штепсельной вилки.
  - Попадание жидкости на проектор.
  - Воздействие на проектор дождя или влаги.
  - Попадание инородных предметов в проектор или ослабление крепления внутренних компонентов.
- Не устанавливайте проектор на неустойчивой поверхности. Это может привести к его падению и

повреждению, а также к травме оператора.

- Во время работы не заслоняйте свет, исходящий из объектива проектора. Световое излучение вызовет нагревание и оплавление заслонившего свет предмета, а это может привести к ожогам и возгоранию.
- Не открывайте и не разбирайте проектор, так как это может привести к поражению электрическим током.
- Не пытайтесь отремонтировать устройство самостоятельно. Вскрытие или снятие крышек может стать причиной поражения электрическим током или подвергнуть вас другим опасностям. Свяжитесь с компанией Optoma, прежде чем отнести устройство в ремонт.
- Наклейки с информацией о технике безопасности расположены на корпусе проектора.
- Ремонт устройства должен проводить только соответствующим образом подготовленный персонал.
- Используйте только те принадлежности и аксессуары, которые поставляет производитель.
- Во время работы запрещается смотреть прямо в объектив проектора. Яркий свет может нанести повреждение глазам.
- При выключении проектора, прежде чем отсоединять питание, убедитесь, что цикл охлаждения был завершен. Дайте проектору для остывания 90 секунд.
- Перед тем, как приступить к очистке устройства, отсоедините шнур питания от электрической розетки.
- Для очистки корпуса дисплея используйте мягкую сухую ткань, смоченную слабым моющим средством. Не применяйте абразивные чистящие средства, парафины или растворители для очистки устройства.
- Отсоедините вилку шнура питания от электрической розетки, если устройство не будет использоваться в течение длительного времени.
- Не устанавливайте проектор в местах, в которых он может подвергнуться вибрации или ударам.
- Запрещается прикасаться к объективу голыми руками.
- Прежде чем положить проектор на хранение, извлеките батареи из пульта ДУ. Если батареи не удалять длительное время, из них начнет вытекать электролит.
- Не используйте проектор и не храните в масляном или сигаретном дыму, это ухудшит эксплуатационные характеристики проектора.
- Настоятельно рекомендуется правильно устанавливать проектор в нужной ориентации, в противном случае, это также ухудшит эффективность его работы.
- Используйте удлинитель-разветвитель или стабилизатор напряжения. Перебои в электроснабжении и падения напряжения могут привести к повреждению устройств.

## Очистка объектива

- Перед очисткой объектива отключите проектор и выньте вилку из розетки для полного охлаждения.
- Сдуйте пыль баллоном со сжатым воздухом.
- Возьмите специальную салфетку для очистки объектива и аккуратно протрите объектив. Запрещается прикасаться к объективу пальцами.
- Запрещается использовать для очистки объектива щелочные/кислотные моющие средства или летучие растворители, например спирт. Гарантия не распространяется на повреждения объектива, полученные в процессе очистки.



### Предупреждение

- Запрещается использовать аэрозоли, содержащие горючие газы, для очистки объектива от пыли или грязи. Это может стать причиной пожара из-за высокой температуры внутри корпуса проектора.
- Запрещается выполнять очистку объектива в процессе прогрева проектора, так как это может стать причиной отшелушивания пленки на поверхности объектива.
- Не трите и не стучите по объективу твердыми предметами.
- **МОНТАЖ НАД ГОЛОВОЙ У ДЕТЕЙ.** Рекомендуется установка проектора на потолке, чтобы он находился выше уровня глаз детей.

“WARNING: MOUNT ABOVE THE HEADS OF CHILDREN.”  
**Additional warning against eye exposure for close exposures less than 1 m.**  
 “AVERTISSEMENT : INSTALLER AU-DESSUS DE LA TÊTE DES ENFANTS.”  
 Avertissement supplémentaire contre l'exposition oculaire pour des expositions à une distance de moins de 1 m.  
 “警告：安装在高于孩童头顶处”  
 关于小于1 m近距离眼睛暴露的附加警告  
 「警告：安装在高於兒童頭部處」  
 針對1 m 以下近距離眼睛接觸的額外警告

## Информация по технике безопасности при работе с лазером

- Соответствует требованиям нормативных документов 21 CFR 1040.10 и 1040.11 с учетом разрешения на отступление от требований для лазерных устройств группы риска 2 согласно IEC 62471-5:Ed. 1.0. Дополнительные сведения представлены в Примечании для лазерных устройств от 8 мая 2019 г. IEC 60825-1:2014: ЛАЗЕРНОЕ УСТРОЙСТВО КЛАССА 1 - ГРУППА РИСКА 2

	<p>IEC/EN 60825-1:2014 CLASS 1 LASER PRODUCT RISK GROUP 2          Complies with 21 CFR 1040.10 and 1040.11 except for conformance as a Risk Group 2 LIP as defined in IEC 62471-5:Ed. 1.0. For more information see Laser Notice No. 57, dated May 8, 2019.</p>
	<p>IEC/EN 60825-1:2014 PRODUIT LASER DE CLASSE 1 GROUPE DE RISQUE 2          Conforme aux normes 21 CFR 1040.10 et 1040.11, à l'exception de la conformité en tant que LIP du groupe de risque 2 définie dans la CEI 62471-5: Ed. 1,0. Pour plus d'informations, voir l'avis au laser n° 57 du 8 mai 2019.</p>
	<p>IEC/EN 60825-1:2014 1類激光產品RG2危險等級          除了IEC 62471-5:Ed.1.0中定義的RG2 LIP 危險等級以外，要符合21 CFR 1040.10和1040.11，更多相關資訊，請參閱2019年5月8日的第57號激光公告。</p>
	<p>IEC/EN 60825-1:2014 1类激光产品RG2危险等级          除了IEC 62471-5:Ed.1.0中定义的RG2 LIP 危险等级以外，要符合21 CFR 1040.10和1040.11，更多相关信息，请参阅2019年5月8日的第57号激光公告。</p>

- Данный проектор оснащен встроенным лазерным модулем класса 4. Выполнять разборку и модификации очень опасно и категорически запрещено.
- Любые операции или настройки, не указанные в руководстве пользователя, создают опасность вредного лазерного излучения.
- Запрещается открывать или разбирать проектор, так как это создает опасность воздействия лазерного излучения.
- Запрещается смотреть на луч во время работы проектора. Яркий свет может вызвать нарушения зрения.
- Включая проектор, убедитесь, что в диапазоне проецирования никто не смотрит в объектив.
- Несоблюдение процедуры по управлению, настройке и эксплуатации проектора может создавать опасность воздействия лазерного излучения.
- Достаточные инструкции по выполнению сборки, эксплуатации и технического обслуживания, включая четкие предупреждения о мерах по защите от воздействия лазерного и сопутствующего излучения, превышающего доступные нормативы излучения для класса 2.
- Этот цифровой аппарат класса A соответствует всем требованиям принятых в Канаде инструкций по эксплуатации оборудования, создающего помехи. Инструкции по эксплуатации оборудования, создающего помехи.
- Cet appareil numérique de la class A respecte toutes les exigences du Reglement sur le materiel brouilleur du Canada.
- Внимание! Следите за детьми и ни в коем случае не разрешайте им смотреть на луч проектора на любом расстоянии от него.
- Внимание! Будьте внимательны при включении проектора с помощью пульта ДУ, стоя перед проекционным объективом.
- Внимание! Избегайте использования оптических средств, например, биноклей или телескопов, напротив луча.

# Информация о технике безопасности при использовании 3D-функции.

Прежде чем вы или ваш ребенок воспользуетесь 3D-функцией, внимательно прочитайте все предупреждения и меры предосторожности.

## Предупреждение

Дети и подростки более восприимчивы к проблемам здоровья, связанными с просмотром изображения в формате 3D, и поэтому они должны находиться под постоянным наблюдением при таком просмотре.

## Приступы светочувствительной эпилепсии и другие риски для здоровья

- Некоторые люди могут испытывать приступы эпилепсии или припадки при просмотре отдельных мелькающих изображений или света в определенных проецируемых сценах проектора или в видеоиграх. Если у вас имеется подобное заболевание или в вашей семье были родственники с эпилепсией или припадками, перед использованием функции 3D проконсультируйтесь с врачом-специалистом.
- Даже у лиц, не страдающих от подобных заболеваний и не имеющих в семье родственников с такими заболеваниями, могут быть невыявленные состояния, которые могут привести к приступам светочувствительной эпилепсии.
- Беременным женщинам, лицам преклонного возраста, лицам с различными медицинскими показаниями, лицам, страдающим от бессонницы или находящимся под воздействием алкоголя, следует избегать использования функции 3D данного устройства.
- При проявлении какого-либо из следующих симптомов немедленно прекратите просмотр изображений в формате 3D и проконсультируйтесь с врачом-специалистом: (1) нарушение зрения; (2) слабость; (3) головокружение; (4) непроизвольные движения, например подергивание глаз или мышечные судороги; (5) помрачение сознания; (6) тошнота; (7) потеря понимания окружающей среды; (8) судороги; (9) спазмы; (10) потеря ориентации. У детей и подростков проявление таких симптомов более вероятно, чем у взрослых. Родители должны контролировать детей и выявлять проявление у них таких симптомов.
- Просмотр 3D-проектора может также вызвать морскую болезнь, эффекты восприятия, нарушение ориентации, чрезмерное напряжение зрения и снижение стабильности позы. Для снижения вероятности проявления подобных симптомов рекомендуется при просмотре чаще делать перерывы. При появлении признаков усталости зрения или сухости в глазах, или проявлении описанных выше симптомов сразу же прекратите использование данного устройства и не используйте его в течение не менее 30 минут после ослабления данных симптомов.
- Продолжительный просмотр 3D-проектора при слишком близком размещении к экрану может привести к нарушениям зрения. Идеальное расстояние для просмотра должно составлять не менее трехкратной высоты экрана. Рекомендуется, чтобы глаза зрителя располагались на одном уровне с экраном.
- Продолжительный просмотр 3D-проектора с использованием 3D-очков может вызвать головную боль или утомление. Если вы испытываете головную боль, утомление или головокружение, прекратите просмотр 3D-проектора и отдохните.
- Не пользуйтесь 3D-очками для каких-либо других целей, кроме просмотра 3D-проектора.
- Использование 3D-очков для каких-либо других целей (как обычные очки, солнечные очки, защитные очки и т. п.) может нанести физический вред или ослабить зрение.
- У некоторых зрителей просмотр в режиме 3D может вызвать нарушение ориентации. Поэтому НЕ размещайте 3D-проектор рядом с открытыми лестничными колодцами, кабелями, балконами и другими объектами, на которые можно наступить, попасть в них, споткнуться, сломать или уронить.

## Авторские права

Данное руководство вместе со всеми фотографиями, рисунками и программным обеспечением защищаются международным законодательством об авторском праве. Все права на этот документ защищены. Запрещается воспроизведение настоящего руководства и его содержимого без письменного согласия автора.

© Copyright 2020

## Ограничение ответственности

Содержимое настоящего руководства может быть изменено без уведомления. Производитель не предоставляет каких-либо заверений и гарантий в отношении приведенного в этом документе содержания, и специально отказывается от косвенных гарантий качества или состояния товара, необходимых для определенной цели. Производитель оставляет за собой право иногда вносить изменения в данное руководство при отсутствии обязанности уведомления об этом каких-либо лиц.

## Подтверждение товарных знаков

Kensington – является зарегистрированным в США товарным знаком компании ACCO Brand Corporation, в других странах мира также проведена регистрация или находится на стадии рассмотрения заявка на регистрацию этого товарного знака.

HDMI, логотип HDMI и мультимедийный интерфейс высокой четкости (HDMI) – являются товарными знаками или зарегистрированными товарными знаками компании HDMI Licensing LLC в Соединенных Штатах Америки и в других странах.

DLP®, DLP Link и логотип DLP являются зарегистрированными товарными знаками компании Texas Instruments, и BrilliantColor™ является товарным знаком компании Texas Instruments.

IBM - товарный знак или зарегистрированный товарный знак корпорации International Business Machines, Inc.

Microsoft, PowerPoint и Windows - товарные знаки или зарегистрированные товарные знаки корпорации Microsoft Corporation.

HDBaseT™ и логотип HDBaseT Alliance - товарные знаки HDBaseT Alliance.

Adobe и Acrobat – товарные знаки или зарегистрированные товарные знаки компании Adobe Systems Incorporated.

Все остальные названия продуктов, используемых в настоящем руководстве, являются собственностью их владельцев и признаны подлинными.

## Уведомление FCC (Федеральной комиссии связи США)

Данное устройство отвечает требованиям части 15 правил FCC. Эксплуатация допускается при следующих условиях:

(1) Устройство не должно создавать вредных помех

(2) Устройство должно работать в условиях любых помех, включая помехи, которые могут препятствовать его нормальной эксплуатации.

Это устройство протестировано и отвечает требованиям, предъявляемым к цифровым устройствам класса А, согласно части 15 правил FCC (Федеральной комиссии связи США). Данные ограничения призваны обеспечить надлежащую защиту от вредных помех при эксплуатации оборудования в коммерческой среде. Это устройство создает, использует и может излучать радиочастотную энергию, а в случае установки и эксплуатации с нарушением инструкций может негативно влиять на радиосвязь.

При эксплуатации в жилых помещениях данное устройство, вероятнее всего, станет источником вредных помех. В этом случае пользователю придется устранять их за свой счет.

### Примечание: Экранированные кабели

Все подключения к другим вычислительным устройствам должны осуществляться при помощи экранированных кабелей, чтобы отвечать требованиям FCC.

#### Внимание

Изменения или модификации, которые не санкционированы явным образом производителем, могут аннулировать права пользователя, предоставленные ему Федеральной Комиссией связи США, на эксплуатацию данного проектора.

#### Условия эксплуатации

Данное устройство отвечает требованиям Части 15 правил FCC. Эксплуатация допускается при следующих условиях:

1. Устройство не должно создавать вредных помех

2. Устройство должно работать в условиях любых помех, включая помехи, которые могут препятствовать его нормальной эксплуатации.

#### Примечание: Для пользователей в Канаде

Данное цифровое устройство класса В отвечает требованиям принятого в Канаде стандарта ICES-003.

Remarque à l'intention des utilisateurs canadiens

Cet appareil numérique de la classe B est conforme à la norme NMB-003 du Canada.

## Декларация соответствия для стран Европейского Союза

- Директива по электромагнитной совместимости EMC 2014/30/ЕС (включая поправки)
- Директива по низковольтным устройствам 2014/35/ЕС
- RED 2014/53/EU (при наличии функции радиочастот)



## WEEE



### Инструкции по утилизации

При утилизации данного электронного устройства не выбрасывайте его с бытовыми отходами. Для минимизации загрязнения и обеспечения защиты окружающей среды отправьте его на переработку.

**ВНИМАНИЕ!** Данное устройство оснащено трехконтактной заземленной штепсельной вилкой. Не отсоединяйте заземляющий контакт от штепсельной вилки. Данная вилка предназначена для подключения к заземленной электрической розетке. Это защитная функция. Если вам не удастся включить вилку в розетку, обратитесь к электрику. Не лишайте вилку заземления ее основной функции.



# ВВЕДЕНИЕ

## Комплект поставки

Осторожно снимите упаковку и проверьте наличие в комплекте всех устройств, перечисленных ниже в разделе стандартные компоненты. Некоторые из них, показанные в разделе дополнительные компоненты, могут отсутствовать в зависимости от модели, спецификации и вашего региона покупки. Проверьте комплектность с учетом места покупки. Некоторые компоненты в зависимости от регионов могут отличаться.

Гарантийный талон входит в комплект только в некоторых регионах. Дополнительную информацию можно получить у поставщика.

## Стандартные принадлежности

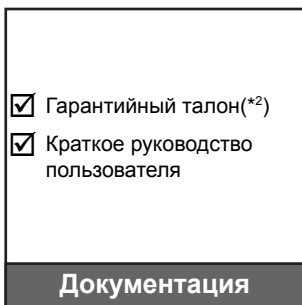
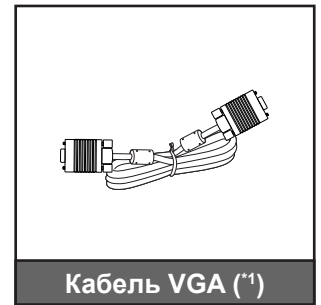
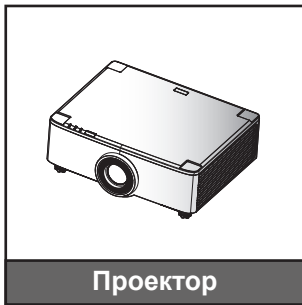

### Примечание.

- Фактическая конструкция пульта дистанционного управления зависит от региона.
- (\*1) Кабель VGA входит в комплект только в некоторых регионах.
- (\*2) Условия гарантийных обязательств для Европы см. на веб-сайте [www.optoma.com](http://www.optoma.com).



Сосканируйте QR-код гарантии OPAM или перейдите по URL-адресу:  
<https://www.optoma.com/us/support/warranty-and-return-policy/>



Сосканируйте QR-код или перейдите по URL-адресу:  
<https://www.optoma.com/support/download>

# ВВЕДЕНИЕ

## Общий вид устройства

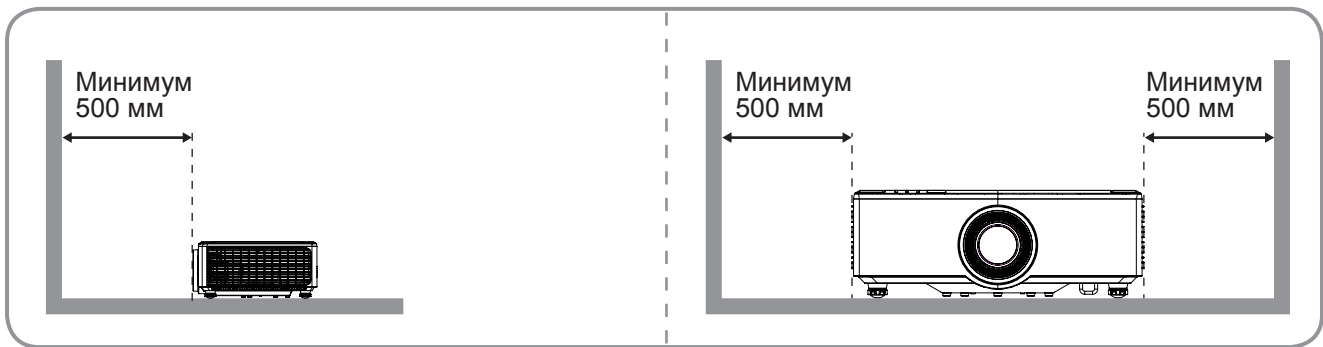
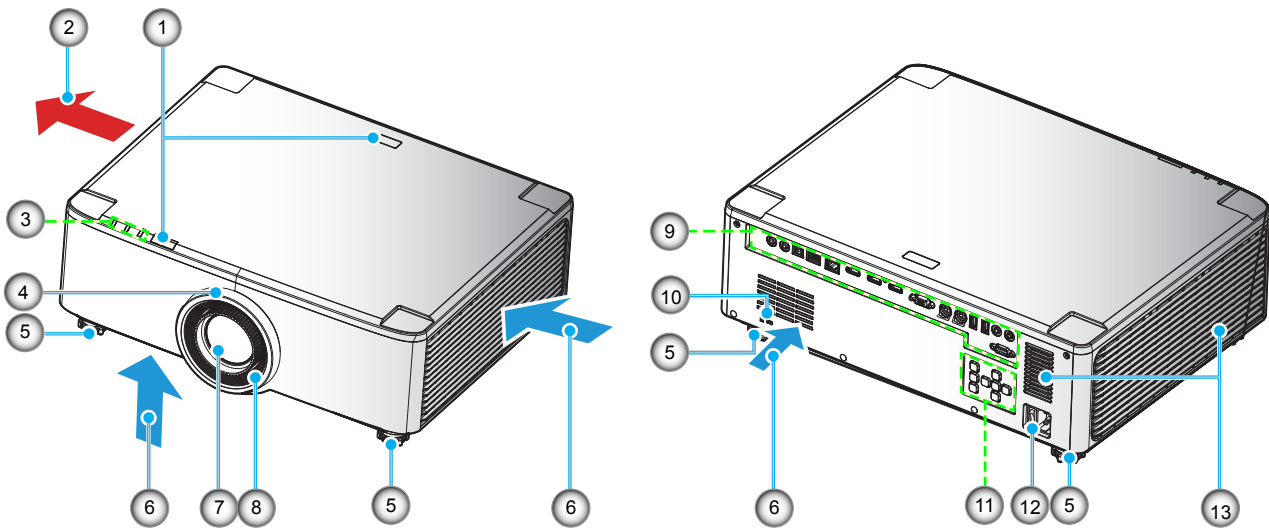

### Примечание.

- Запрещается блокировать впускное отверстие проектора и вытяжные вентиляционные отверстия.
- При работе с проектором в замкнутом пространстве предусматривайте зазор не менее 50 см (19 дюймов) рядом с вентиляционными отверстиями для забора и вывода воздуха.
- Модели с объективом 1,25х/ Короткофокусным объективом не имеют кольца фокусировки.

№	Пункт	№	Пункт
1.	Приемник ИК	8.	Кольцо фокусировки (модель с объективом 1,8х)
2.	Вентиляционное отверстие (выпуск)	9.	Входные/выходные разъемы
3.	Индикаторы	10.	Отверстие для установки замка Kensington™
4.	Регулятор масштаба (модель с объективом 1,8х) Кольцо Десо (модели с объективом 1,25х/ короткофокусным объективом)	11.	Панель управления
5.	Ножка для регулировки наклона	12.	Сетевая розетка/ переключатель питания
6.	Вентиляционное отверстие (забор воздуха)	13.	Динамики
7.	Проекционные объективы		

# ВВЕДЕНИЕ

## Соединения

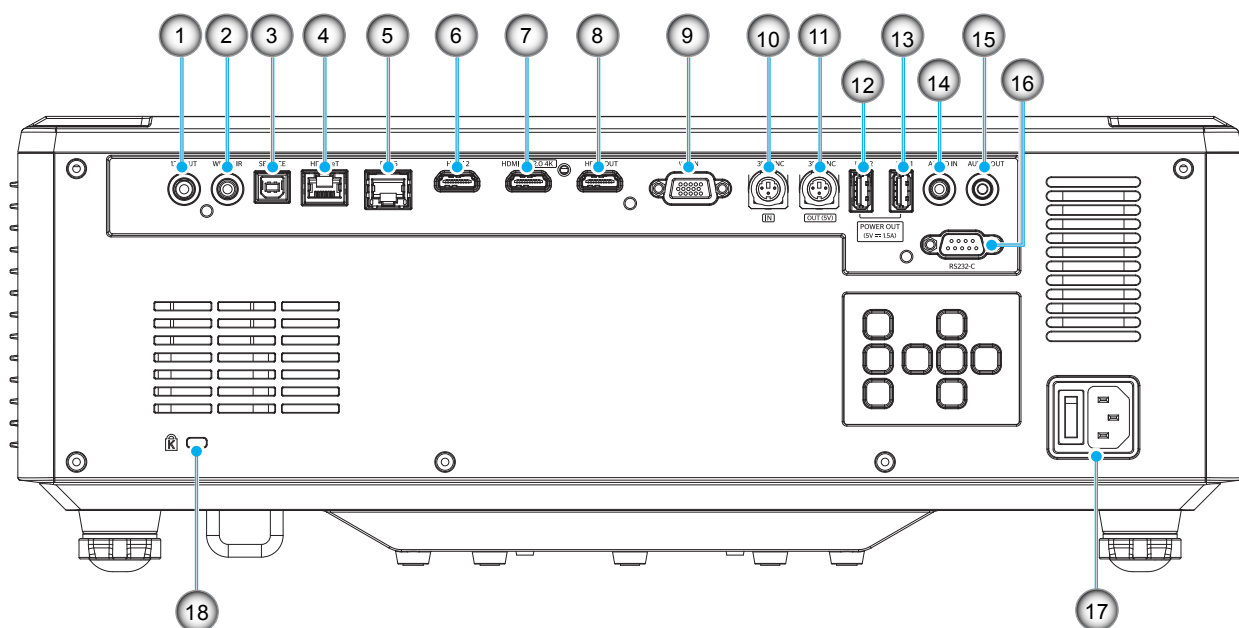

№	Пункт	№	Пункт
1.	Выходной разъем 12 В	10.	Входной разъем 3D-синхронизации
2.	Разъем проводного ИК	11.	Выходной разъем 3D-синхронизации
3.	Сервисный разъем (только для обновления микропрограммы)	12.	Разъем USB 2 (питание 5 В---1,5 А)(*)
4.	Разъем HDBaseT	13.	Разъем USB 1 (питание 5 В---1,5 А)(*)
5.	Разъем RJ-45	14.	Входной аудио разъем
6.	Разъем HDMI 2	15.	Выходной аудио разъем
7.	Разъем HDMI 1 (HDMI v2.0 4К )	16.	Разъем RS232
8.	Выходной разъем HDMI (**)	17.	Сетевая розетка/ переключатель питания
9.	Входной разъем VGA	18.	Отверстие для установки замка Kensington™

**Примечание.** (\*) Не рекомендуется для зарядки сотового телефона.

(\*\*) Проходной выход HDMI только для HDMI1.

# ВВЕДЕНИЕ

## Клавиатура и светодиодные индикаторы

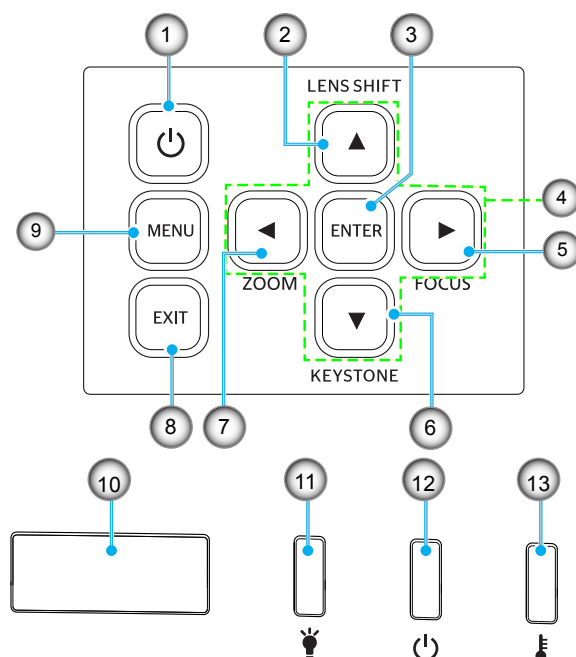

№	Пункт	№	Пункт
1.	Кнопка питания	8.	Выход
2.	Сдвиг объектива	9.	Меню
3.	Войти	10.	Приемник ИК
4.	Четыре направленные кнопки выбора	11.	Светодиодный индикатор
5.	Фокус (поддержка моделей с объективом 1,25х/короткофокусным объективом)	12.	Индикатор питания/режима ожидания
6.	Корректировка Трапеция	13.	Светодиод температуры
7.	Масштаб (модели моделей с объективом 1,25х/короткофокусным объективом)		

# ВВЕДЕНИЕ

## Пульт дистанционного управления

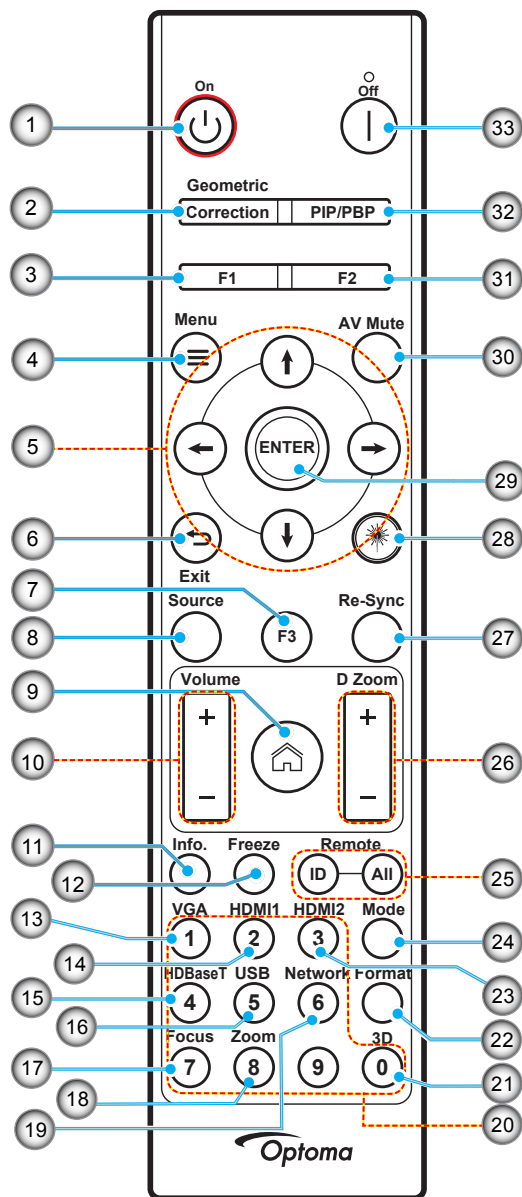

№	Пункт	Пункт
1.	Включение питания	См. раздел «Включение и выключение проектора» на странице 25-27.
2.	Коррекция геометрии	Нажмите кнопку "Коррекция геометрии" для вывода меню "Коррекция геометрии".  Коррекция трапеции Г./ Коррекция трапеции В./ Регулировка по 4 углам/ Сброс - используются четыре направленные кнопки выбора.
3.	Функциональная кнопка (F1) (программируемая)	Нажмите "F1" для активации функции.
4.	Меню	Нажмите "" для вывода экранного меню.
5.	Четыре направленные кнопки выбора	Клавиши $\uparrow \downarrow \leftarrow \rightarrow$ служат для выбора параметров и настройки выбранных параметров.
6.	Выход	Выход с текущей страницы и возврат на предыдущую страницу.
7.	Функциональная кнопка (F3) (программируемая)	Нажмите "F3" для активации функции.
8.	Источник	Кнопкой "Источник" выберите источник входного сигнала.

# ВВЕДЕНИЕ

№	Пункт	Пункт
9.	Главная страница 	Нажмите " 
10.	Громкость +/-	Используется для регулировки уровня громкости.
11.	Информация	Отображение информации о проекторе.
12.	Остановка кадра	Приостановка изображения на экране. Нажмите эту кнопку еще раз для возобновления изображения на экране.
13.	VGA	Нажмите "VGA" для переключения на источник с входного разъема VGA.
14.	HDMI1	Нажмите "HDMI1" для переключения на источник HDMI 1.
15.	HDBaseT	Нажмите "HDBaseT" для переключения на источник HDBaseT.
16.	USB	Нажмите "USB" для переключения на источник USB.
17.	Фокус	Нажмите "Фокус" и кнопки  или  на пульте ДУ для фокусировки проецируемого изображения (поддерживаются только модели 1,25x /ST).
18.	Масштаб	Нажмите "Масштаб" и кнопки  или  на пульте ДУ для изменения размера проецируемого изображения (поддерживаются только модели 1,25x /ST).
19.	Сеть	Нажмите "Сеть" для настройки параметров сети.
20.	Цифровая клавиатура (0~9)	Использование цифровой клавиатуры "0~9".
21.	3D	Нажмите "3D" для переключения на источник 3D.
22.	Формат	Нажмите "Формат" для установки другого соотношения сторон.
23.	HDMI2	Нажмите "HDMI2" для переключения на источник HDMI2.
24.	Режим	Нажмите "Режим" для выбора режима отображения.
25.	Идентификатор ПДУ/ Все ПДУ	Нажмите и удерживайте клавишу Идентификатор ПДУ в течение 3 секунд для перехода в режим настройки идентификатора, затем установите Идентификатор ПДУ с помощью цифровой клавиатуры.
26.	Цифровой зум +/-	Увеличение или уменьшение масштаба проецируемого изображения.
27.	Re-Sync	Используется для автоматической синхронизации проектора с источником входного сигнала.
28.	Laser (Лазер) 	Направьте пульт ДУ на экран, нажмите и удерживайте кнопку "laser" для активации лазерного луча.   <b>ПРЕДУПРЕЖДЕНИЕ:</b> Не смотрите на лазер работающего устройства. Не направляйте лазер в глаза.
29.	Войти	Подтвердите ваш выбор позиции.
30.	Выкл. AV	Нажмите "Выкл. AV" для мгновенного включения и выключения аудио и видео сигнала.
31.	Функциональная кнопка (F2) (программируемая)	Нажмите "F2" для активации функции.
32.	Меню PIP/PBP	Нажмите кнопку "PIP/PBP" для вызова меню "PIP/PBP".
33.	Power Off	См. раздел «Включение и выключение проектора» на странице 25-27.

**Примечание.** Некоторые кнопки не работают, если эти функции не поддерживаются конкретной моделью проектора.

# УСТАНОВКА И НАСТРОЙКА

## Подключение источников сигнала к проектору

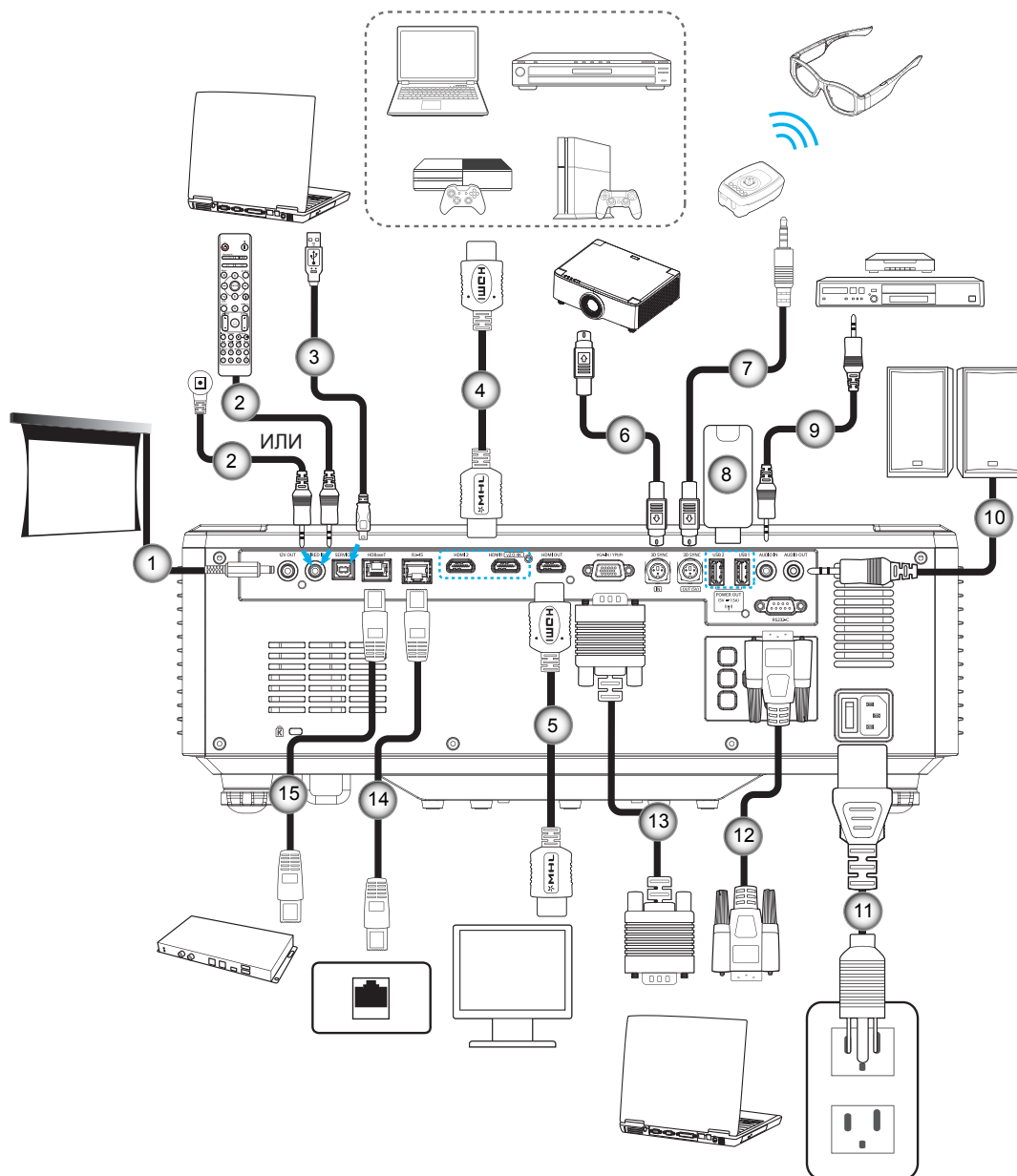

№	Пункт
1.	Разъем постоянного тока 12 В
2.	Кабель проводного пульта ДУ или кабель ИК приемника
3.	Кабель USB (A - B) (только для обслуживания)
4.	Кабель HDMI
5.	Кабель HDMI

№	Пункт
6.	Кабель с 3-контактным мини-разъемом Din
7.	Кабель с 3-контактным мини-разъемом Din
8.	Флэш-накопитель USB
9.	Кабель для Аудиовход
10.	Кабель аудиовыхода

№	Пункт
11.	Шнур питания
12.	Кабель RS232
13.	Кабель VGA
14.	Кабель RJ-45
15.	Кабель RJ-45



# УСТАНОВКА И НАСТРОЙКА

## Настройка проецируемого изображения

### Настройка высоты проектора

Проектор оснащен подъемными ножками для настройки высоты изображения.

1. Найдите нужную регулируемую ножку в нижней части проектора.
2. Чтобы поднять или опустить проектор, поверните регулятор по часовой стрелке или против часовой стрелки.

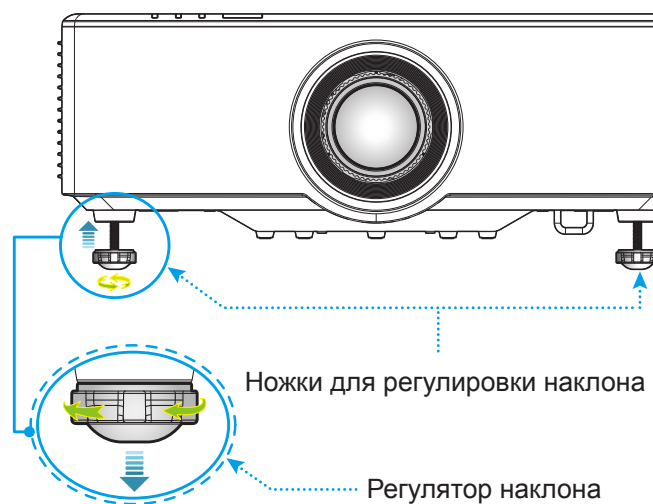

# УСТАНОВКА И НАСТРОЙКА

## Настройка сдвига проецируемого изображения

Проекционный объектив можно сдвигать вверх, вниз, вправо и влево с помощью электроприводной функции сдвига объектива. Эта функция позволяет легко размещать изображения на экране. Сдвиг объектива в целом выражается как процентное отношение высоты изображения к его ширине. Это показано на следующем рисунке.

### Сдвиг объектива по вертикали/ по горизонтали

Объектив сдвинут вверх:

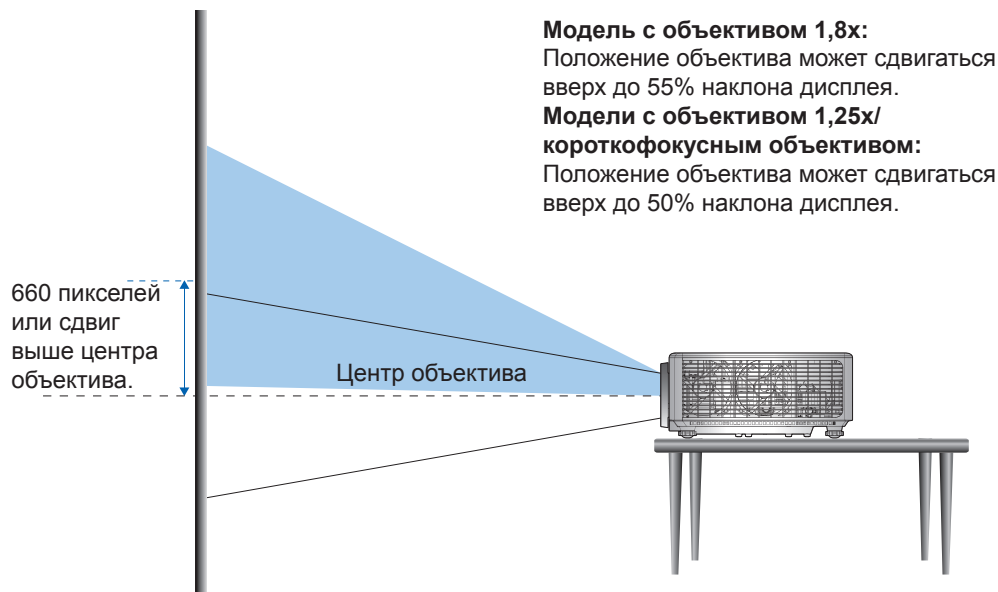

Объектив сдвинут вниз:

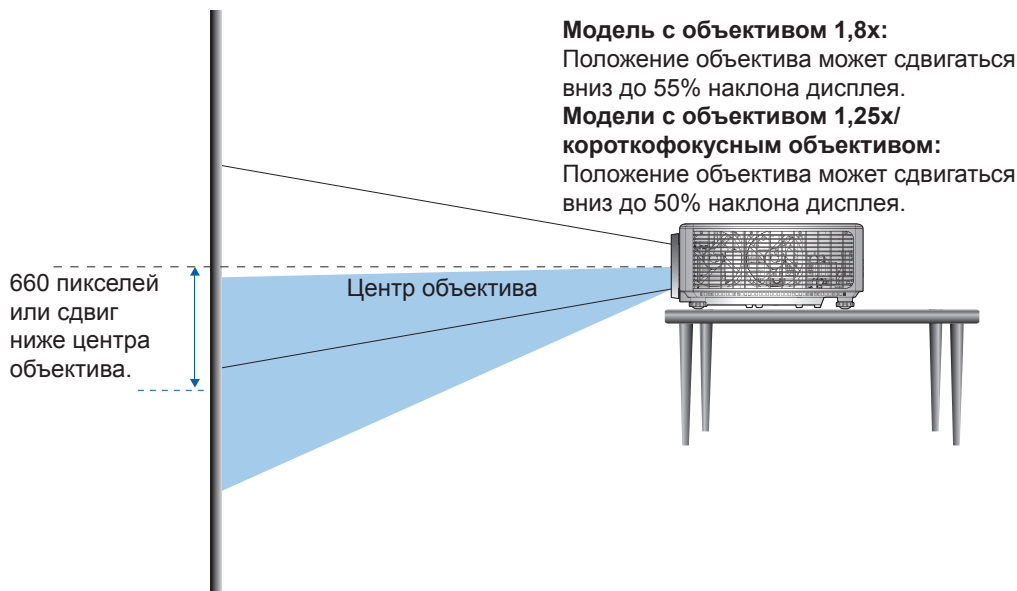

# УСТАНОВКА И НАСТРОЙКА

Объектив сдвинут в крайнее левое положение:

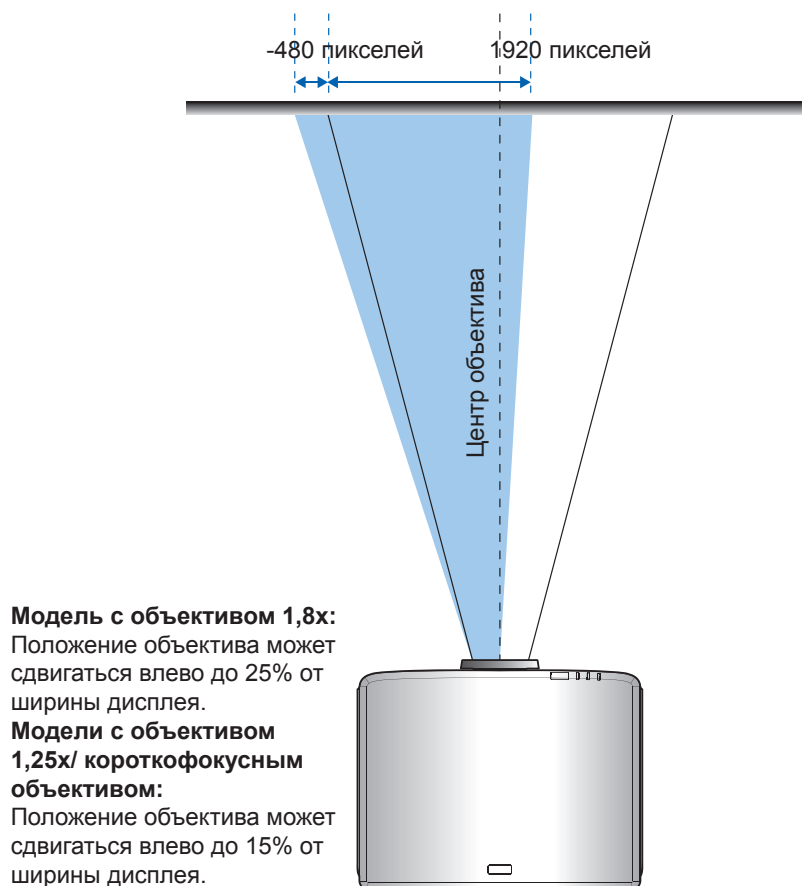

Объектив сдвинут в крайнее правое положение:

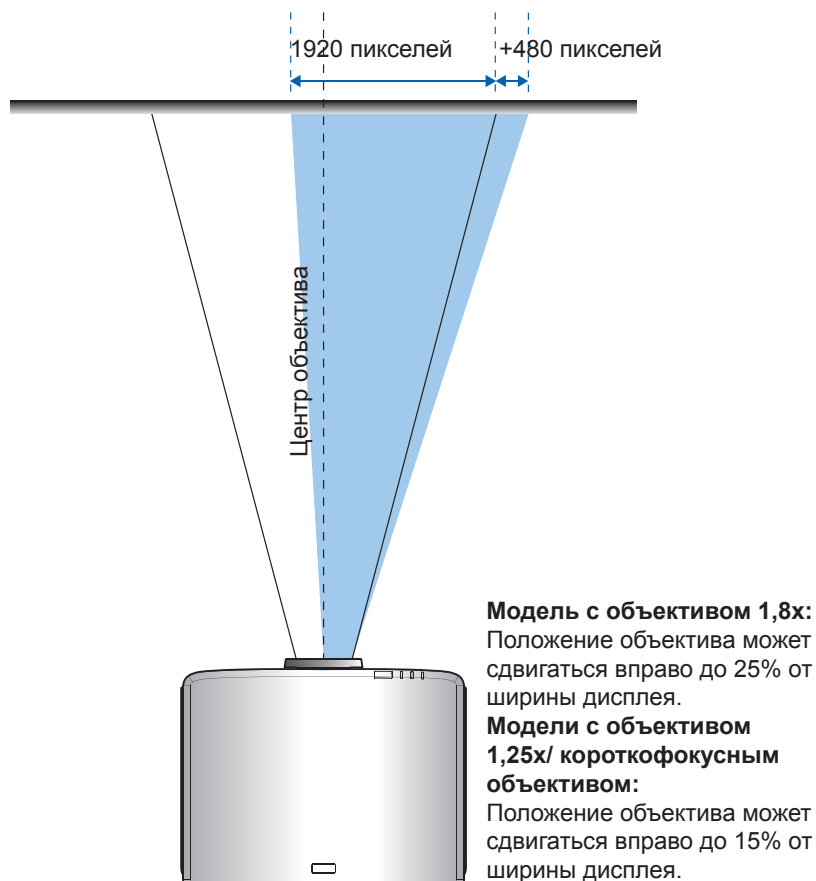

# УСТАНОВКА И НАСТРОЙКА

## Диапазон регулятора смещения объектива

WUXGA	Диапазон регулятора смещения объектива			
	$\Delta \Gamma$	$\Delta B$	$\Delta \Gamma_0$	$\Delta B_0$
Модель с объективом 1,8x	25%	55%	4%	12%
Модель с объективом 1,25x	15%	50%	0%	20%
Короткофокусная модель	15%	50%	0%	20%

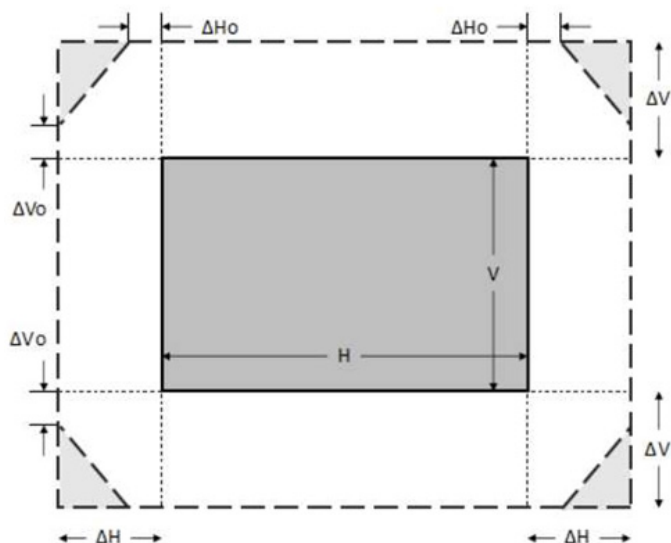

### Примечание.

- $\Delta \Gamma$ : Диапазон сдвига объектива по горизонтали; объектив находится в центре.
- $\Delta B$ : Диапазон сдвига объектива по вертикали; объектив находится в центре.
- $\Delta \Gamma_0$ : Диапазон сдвига объектива по горизонтали без виньетирования; объектив находится посередине вверху или посередине внизу.
- $\Delta B_0$ : Диапазон сдвига объектива по вертикали без виньетирования; объектив находится посередине справа или посередине слева.

# УСТАНОВКА И НАСТРОЙКА

## Настройка масштаба и фокуса проектора

### Для модели с объективом 1,8х:

- Для фокусировки изображения вращайте кольцо фокусировки вручную до тех пор, пока изображение не станет четким и резким. Проектор фокусируется на расстоянии от 1,17 до 16,47 м (46,1 - 648,4 дюймов).
- Чтобы увеличить или уменьшить размер проецируемого изображения, поверните рычаг регулировки масштаба вручную в одну или в другую сторону.

### Для моделей с объективом 1,25х/ короткофокусным объективом:

- Чтобы настроить фокус и размер изображения с помощью моторизованной функции, воспользуйтесь пультом ДУ или клавиатурой для вращения кольца масштаба или фокусировки, пока изображение не станет четким и резким.
- Проекторы с объективом 1,25х фокусируются на расстоянии от 1,30 до 9,96 м (51,1 - 386,6 дюймов).
- Проекторы с короткофокусными объективами фокусируются на расстоянии от 0,79 до 6,21 м (31,2 - 244,7 дюймов).

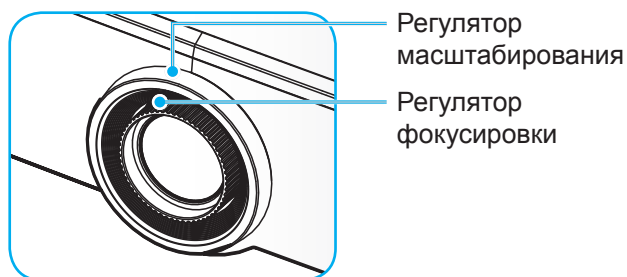

**Примечание.** Модели с объективом 1,25х/ Короткофокусным объективом не имеют кольца фокусировки.

# УСТАНОВКА И НАСТРОЙКА

## Регулировка положения проектора

Для выбора места размещения проектора в расчет принимается размер и форма используемого экрана, место расположения розеток питания и расстояние между проектором и остальным оборудованием.

Соблюдайте приведенные ниже общие рекомендации.

- Располагайте проектор на ровной поверхности под правильным углом к экрану. Проектор с объективом модели 1,8х (со стандартным объективом) должен находиться на расстоянии не менее 1,02 м (40 дюймов) от проекционного экрана. Проектор с объективом модели 1,25х/короткофокусным объективом (стандартным объективом) должен находиться на расстоянии не менее 1,27 м (50 дюймов) от проекционного экрана.
- Располагайте проектор на нужном расстоянии от экрана. Расстояние от объектива проектора до экрана, настройка масштаба и видео формат определяют размер проецируемого изображения.
- Проекционное отношение объектива:  
Модель с объективом 1,8х: 1,44 ~ 2,59  
Модель с объективом 1,25х: 1,22 ~ 1,52  
Короткофокусная модель: 0,75 ~ 0,95
- свободная ориентация на 360 градусов.

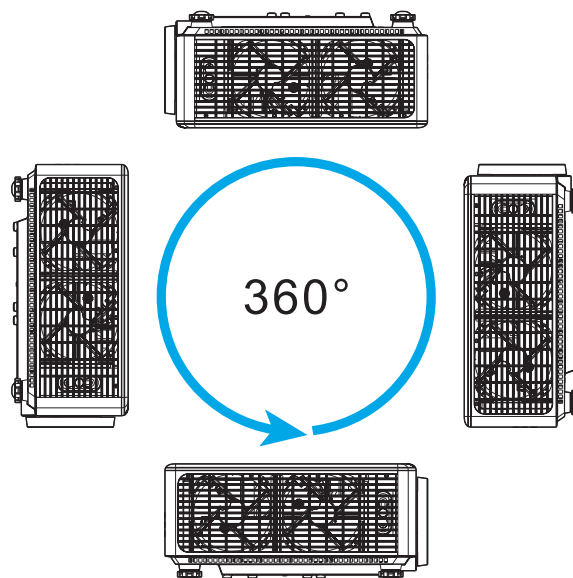
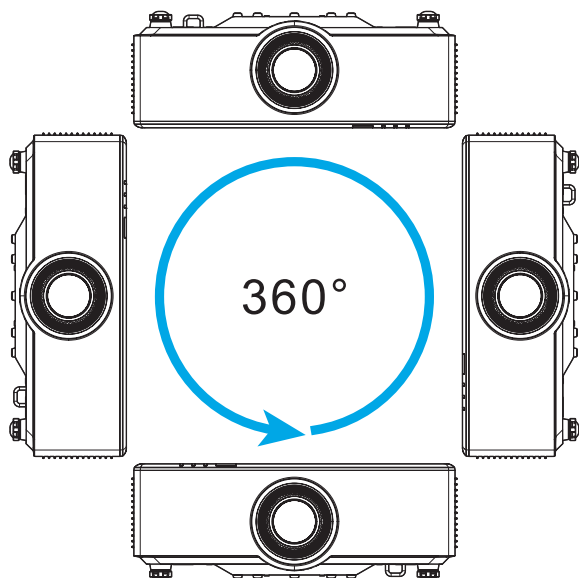

- При установке нескольких проекторов оставляйте между соседними проекторами расстояние не менее 1 м.
- При потолочной/ настенной установке оставляйте расстояние не менее 15 мм (0,6 дюйма) от потолочного крепления до нижних воздухозаборных отверстий проектора.

# УСТАНОВКА И НАСТРОЙКА

## Настройка пульта ДУ

### Установка/ замена батареек в пульте ДУ

К пульту дистанционного управления прилагаются две батарейки размером AAA.

1. Снимите крышку с батарейного отсека на обратной стороне пульта ДУ.
2. Вставьте батарейки AAA в батарейный отсек, как показано на рисунке.
3. Установите обратно крышку на пульт ДУ.

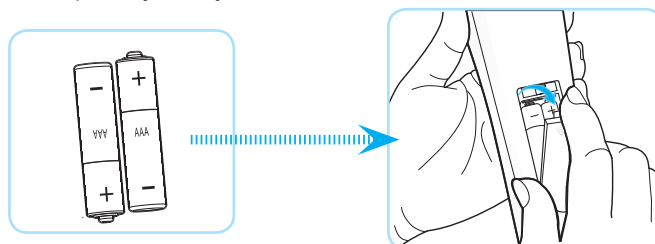

**Примечание.** Для замены используются такие же или эквивалентные батарейки.

### **ВНИМАНИЕ**

Неправильное использование батареек может привести к утечке химических реактивов или взрыву. Строго выполняйте следующие инструкции.

- Не используйте одновременно батарейки разных типов. Различные типы батареек различаются по своим характеристикам.
- Не используйте новые батарейки одновременно со старыми. Использование новых батареек вместе со старыми сокращает срок службы новых батареек и может привести к утечке химических реактивов из старых батареек.
- Извлеките отработанные батарейки. При утечке из батареек химические реактивы могут попасть на кожу и вызвать раздражение. При обнаружении утечки химических реактивов тщательно вытрите их салфеткой.
- Входящие в комплект батарейки могут иметь более короткий срок службы из-за условий хранения.
- Если пульт дистанционного управления не используется в течение длительного времени, извлеките из него батарейки.
- При утилизации батареек следует соблюдать законы соответствующего региона или страны.

# УСТАНОВКА И НАСТРОЙКА

## Зона действия пульта ДУ

Инфракрасный (ИК) датчик для пульта ДУ находится на верхней и передней панели проектора. Для правильной работы пульта ДУ держите его относительно перпендикуляра к ИК-датчику проектора под углом не более 30 градусов в обе стороны. Расстояние от пульта ДУ до датчика не должно превышать 6 метров (19,7 футов) под углом  $\pm 15^\circ$  и 8 метров (26,2 футов) под углом  $0^\circ$  к датчику.

- Убедитесь, что между ними нет препятствий, затрудняющих прохождение ИК-луча.
- Проверьте, что на ИК-передатчик пульта ПДУ не падают солнечные лучи или прямой свет от флуоресцентных ламп.
- Чтобы пульт ДУ работал правильно, расстояние от него до флуоресцентных ламп должно быть больше 2 метров.
- Нарушение работы пульта наблюдается и в том случае, когда он находится рядом с флуоресцентными лампами инверторного типа.
- Если расстояние между пультом ДУ и проектором слишком короткое, работоспособность пульта также падает.
- Когда вы направляете пульт на экран, эффективное расстояние между ними меньше 5 м, а ИК-лучи отражаются обратно в проектор. Однако эффективное расстояние можно изменить в зависимости от экранов.

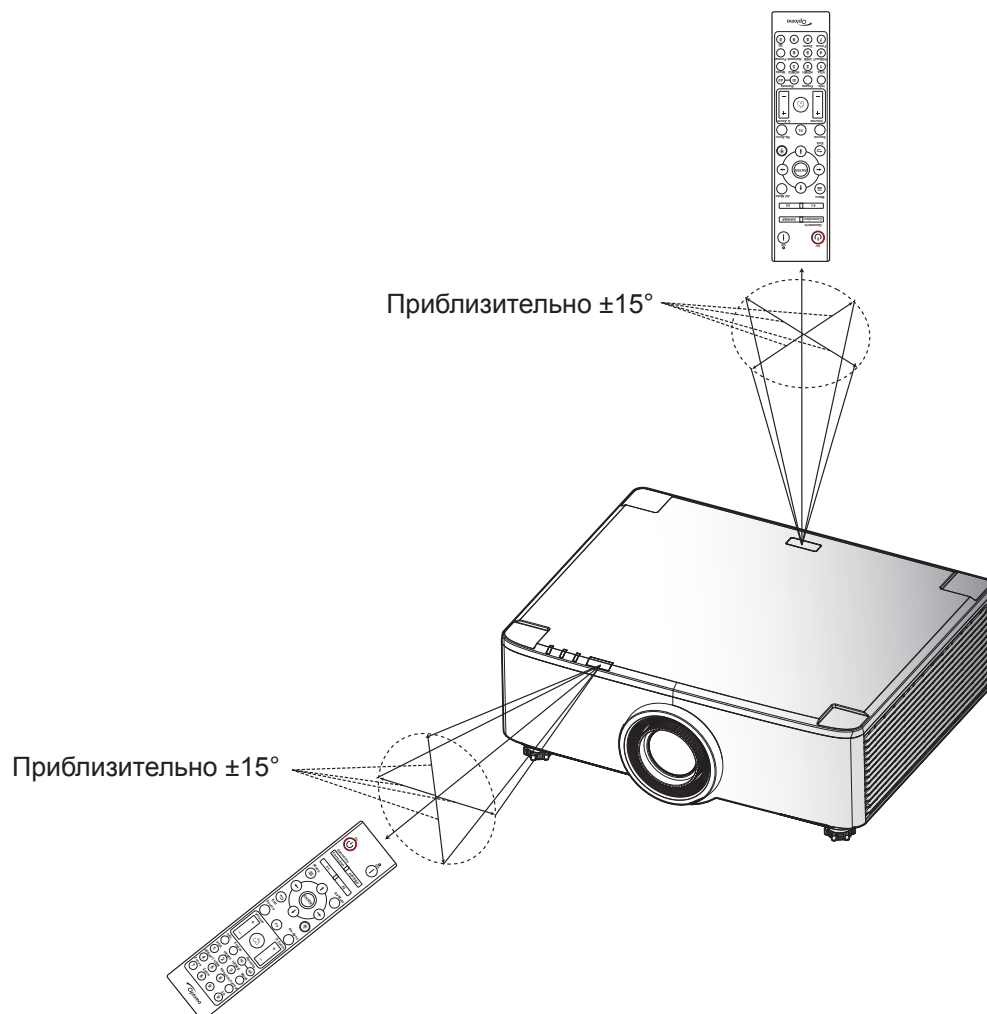



# ИСПОЛЬЗОВАНИЕ ПРОЕКТОРА

## Включение и выключение проектора

### Включение питания

1. Надежно подсоединяйте шнур питания и сигнальный кабель или кабель источника сигнала. При подключении индикатор питания загорится красным цветом.
2. Установите переключатель питания в положение "I" (Вкл.) и подождите, пока кнопка "⏻" на клавиатуре проектора не загорится красным цветом.

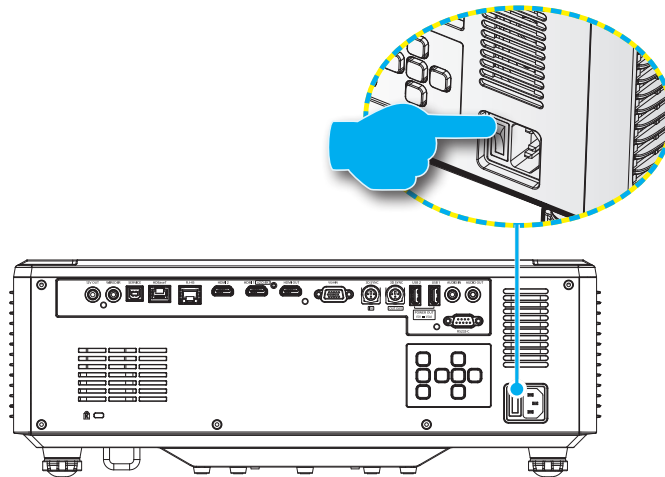

3. Включите проектор нажатием на кнопку "⏻" на клавиатуре проектора или пульте ДУ. Во время запуска индикатор питания мигает красным цветом, а в нормальном режиме работы светится зеленым цветом.

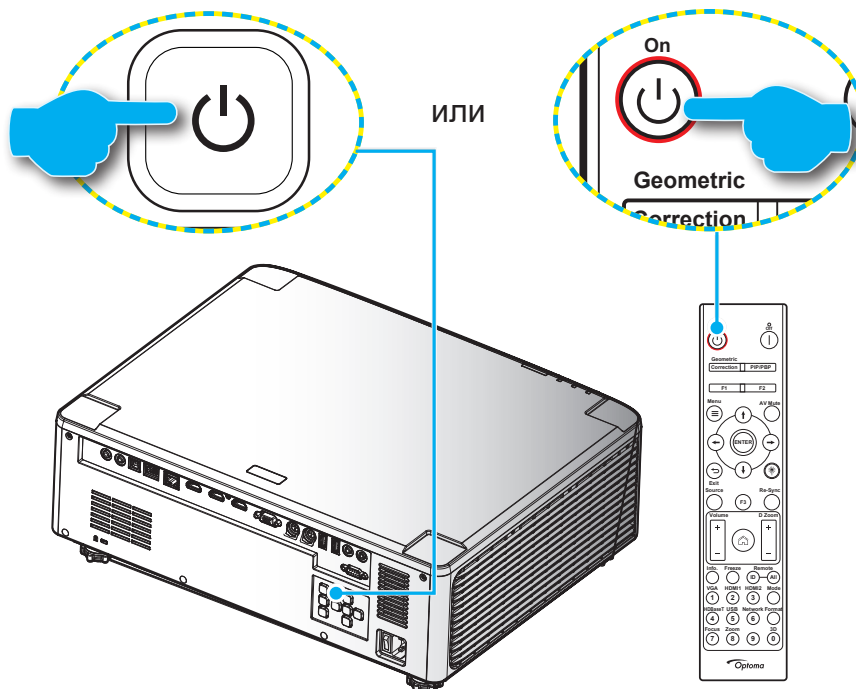

# ИСПОЛЬЗОВАНИЕ ПРОЕКТОРА

При первом включении проектора следует выполнить начальную настройку, включая выбор ориентации проецирования, предпочтительного языка и т.д. Появление окна **Настройка завершена!** указывает на то, что проектор готов к работе.

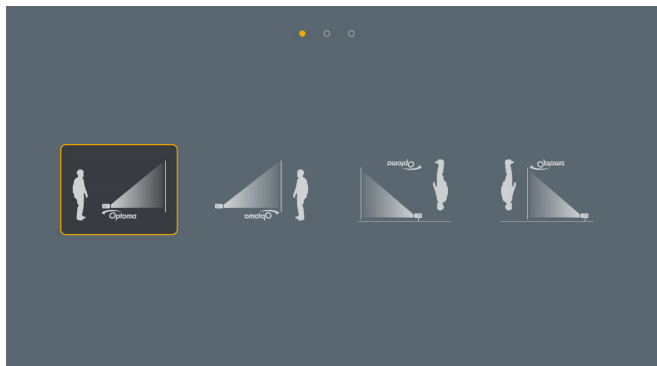

[Экран "Проецирование"]

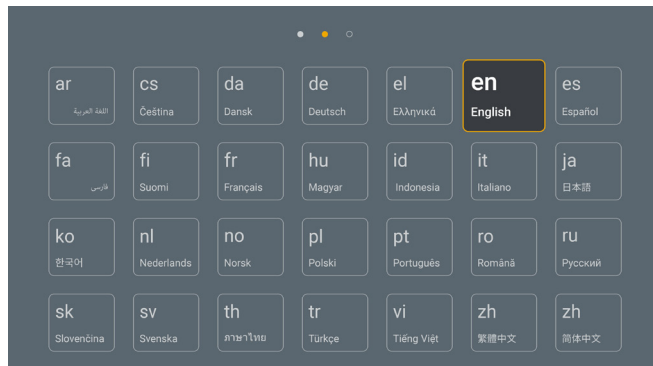

[Экран "Язык"]

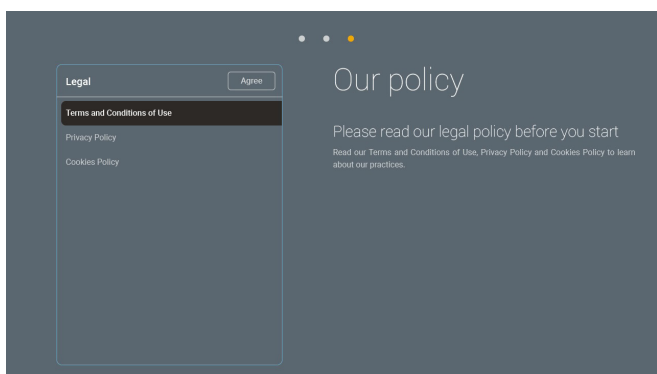

[Экран "Нормативные сведения"]

# ИСПОЛЬЗОВАНИЕ ПРОЕКТОРА

## Выключение питания

1. Выключите проектор нажатием на кнопку "⏻" на клавиатуре проектора или на кнопку " | " на пульте ДУ. Появляется следующее сообщение:

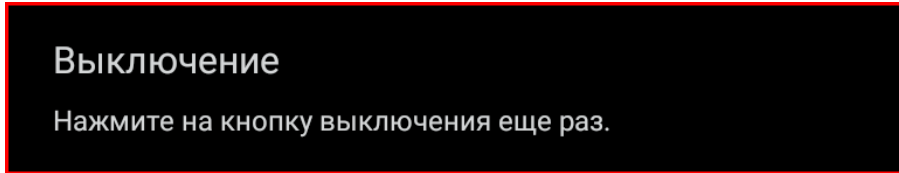

2. Повторно нажмите на кнопку ⏻ или | для подтверждения, иначе данное сообщение исчезнет с экрана через 15 секунд. При повторном нажатии на кнопку ⏻ или | проектор отключается.
3. Во время цикла охлаждения индикатор питания мигает зеленым цветом. После перехода проектора в режим ожидания индикатор питания начинает светиться красным цветом. Если нужно снова включить проектор, дождитесь завершения цикла охлаждения и перехода устройства в режим ожидания. При переходе проектора в режим ожидания нажмите на кнопку "⏻" на проекторе или пульте ДУ еще раз, чтобы включить проектор.
4. Отсоедините шнуры питания от электрической розетки и проектора.

### Примечание.

- Не рекомендуется включать проектор сразу же после выключения питания.
- По умолчанию проектор автоматически выключается, если не используется в течение 20 минут. Время бездействия можно изменить в меню "Авто выкл. (мин)" - "Система Настройки → Питание". Чтобы вместо этого перевести проектор в режим ожидания, отключите автоматическое выключение и установите интервал таймера отключения в меню "Система Настройки → Питание → Спящий реж. (мин) "

# ИСПОЛЬЗОВАНИЕ ПРОЕКТОРА

## Обзор начального экрана

Начальный экран отображается при каждом включении проектора. На нем содержатся дата и время системы, состояние системы, пиктограммы вызова экранного меню, меню настройки проектора, приложения, источники входного сигнала и многое другое.

Для перехода на начальный экран используются кнопки на пульте ДУ.

Для возврата на начальный экран в любое время нажмите на кнопку "🏠" на пульте ДУ независимо от вашего положения в пользовательском интерфейсе.

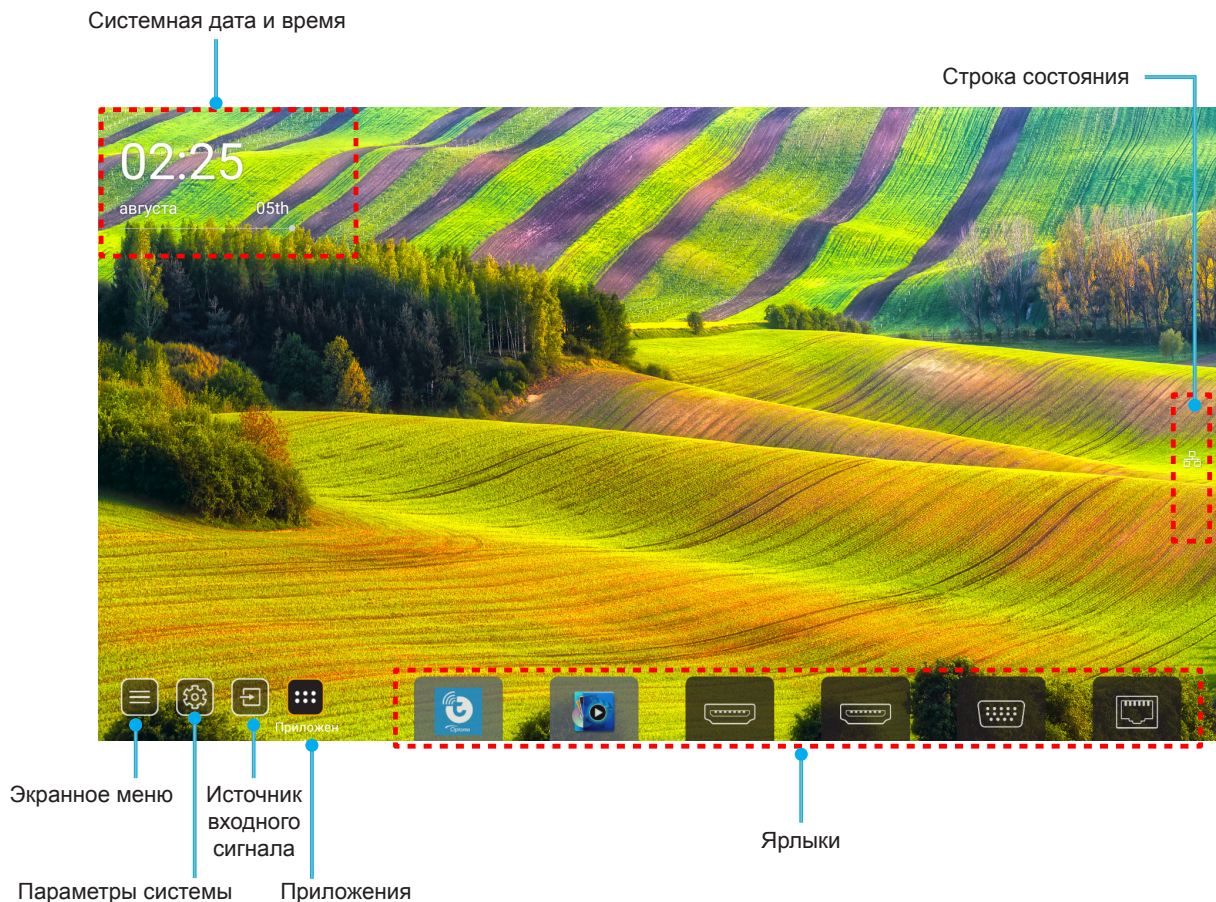

**Примечание.** Выбранное меню или элемент выделяется оранжевым цветом, например "Приложения" на приведенном выше рисунке.

**Примечание.** Настроить параметры ярлыка можно в меню "Система Настройки" (gear icon) → Персонализация → Ярлыки на главный". Кроме того, можно изменить порядок размещения ярлыков на начальном экране.

## Системная дата и время

Дата и время отображаются на начальном экране, если проектор подключен к сети. Настройка по умолчанию: 10:00am, 2019/01/01. AM/PM отображается, только если выключен 24-часовой формат времени.

Для изменения параметров даты и времени выберите соответствующее поле на экране. Страница настройки "Дата и время" открывается автоматически. Затем выполните изменения.

# ИСПОЛЬЗОВАНИЕ ПРОЕКТОРА

## Меню "Настройки проектора" (Экранное меню)

Нажмите на кнопку "☰" на пульте ДУ или начальном экране, выберите экранное меню "⊙" для просмотра информации о проекторе или управления различными параметрами, связанными с изображением, воспроизведением, объемностью, аудио и настройкой.

### Общая навигация по меню

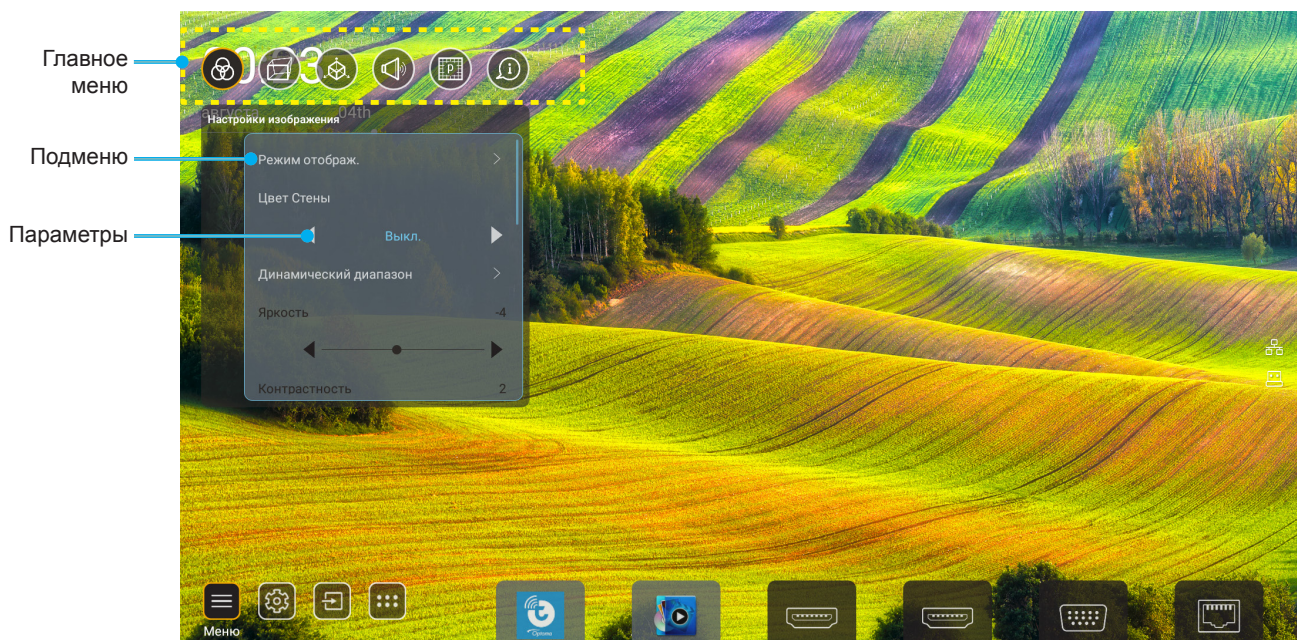

1. После отображения экранного меню выбирайте любые элементы главного меню с помощью клавиш вверх и вниз. Выбрав необходимый параметр, нажмите "ОК" для перехода в подменю.
2. Для выбора нужного элемента меню нажмите на кнопку "Влево" или "Вправо". Нажмите "ОК" для перехода в подменю.
3. Для выбора нужного элемента подменю нажмите на кнопку "Вверх" или "Вниз".
4. Нажмите на кнопку "ОК" для включения или выключения параметра или отрегулируйте значение кнопками "Влево" и "Вправо".
5. Выберите в подменю следующий элемент для регулировки и измените значение указанным выше способом.
6. Для выхода нажмите "↶" (при необходимости несколько раз). И проектор автоматически сохранит новые настройки.

# ИСПОЛЬЗОВАНИЕ ПРОЕКТОРА

## Дерево экранного меню

**Примечание.** Экранное меню отображается на языке системы. При необходимости смените язык в меню "Параметры системы".

Уровень 1	Уровень 2	Уровень 3	Уровень 4	Значение	
Настройки изображения	Режим отображения			Презентация	
				Яркий	
				HDR	
				Кинотеатр	
				sRGB	
				DICOM SIM.	
				Сшивка	
				Настр. польз.	
				3D	
	Цвет стены				Выкл.
					Классная доска
					Светло-желтый
					Светло-зеленый
					Светло-синий
					Розовый
					Серый
	Dynamic Range	HDR			Автоматический [По умолчанию]
					Выкл.
		Режим изображения HDR			Яркий
					Стандартный [По умолчанию]
					Кино
				Detail	
	Яркость				-50 ~ +50
	Контраст				-50 ~ +50
	Резкость				1 ~ 15
	Цвет				-50 ~ +50
	Оттенок				-50 ~ +50
	Гамма		Кино		
			Видео		
			Графика		
			Стандартный(2.2)		
			1.8		
			2.0		
2.4					
2.6					
Настройки цвета	Цветовая темп	BrilliantColor™		1 ~ 10	
				Стандартный	
				Охлаждение	
				Холодный	

# ИСПОЛЬЗОВАНИЕ ПРОЕКТОРА











Уровень 1	Уровень 2	Уровень 3	Уровень 4	Значение
Настройки изображения	Настройки цвета	Согласование цвета	Цвет	R [по умолчанию]
				G
				B
				C
				Y
				M
				W
		Оттенок	0 ~ 199	
		Насыщенность	0 ~ 199	
		Усиление	0 ~ 199	
		Сброс	Отмена [По умолчанию]	
			Да	
		Усиление/Смещение RGB	Усиление красного	0 ~ 100
			Усиление зеленого	0 ~ 100
	Усиление синего		0 ~ 100	
	Смещение красного		0 ~ 100	
	Смещение зеленого		0 ~ 100	
	Смещение синего		0 ~ 100	
	Сброс		Отмена [По умолчанию]	
		Да		
Динамический черный		Выкл. [По умолчанию]		
		Вкл.		
Интенсивный черный		Выкл. [По умолчанию]		
		Вкл.		
Режим яркости	Пост. мощность	100% [По умолчанию], 80%, 65%, 50%		
	Пост. яркость	Выкл. [По умолчанию]		
		85%, 80%, 75%, 70%		
Сброс		Отмена [По умолчанию]		
		Да		
Экран	Соотношение сторон		Автоматический	
			4:3	
			16:9	
			16:10	
	Маска контура		0 ~ 10 [По умолчанию: 0]	
	Цифровой зум	Масштаб	-5 ~ +25 [По умолчанию: 0]	
		Сброс	Нет [По умолчанию]	
	Да			
Сдвиг изображения		(Сдвиг изображения для настройки)		

# ИСПОЛЬЗОВАНИЕ ПРОЕКТОРА











Уровень 1	Уровень 2	Уровень 3	Уровень 4	Значение
Экран	Коррекция геометрии	Four Corner Control		Выкл.
				Вкл. [По умолчанию]
		Регулировка по 4 углам		(Шаблон для настройки)
		Коррекция трапеции Г.		-40 ~ +40 [По умолчанию: 0]
		Трапеция В		-40 ~ +40 [По умолчанию: 0]
		Управление параметром Деформация/Смещение		Выкл. [По умолчанию]
				Экранное меню
		Память Деформация/Переход	Применить	1 ~ 5 [По умолчанию: 1]
			Сохранить текущее	1 ~ 5 [По умолчанию: 1]
		Warp/Blend Cursor Color		Зеленый
				Магента [По умолчанию]
				Красный
				Голубой
		Warp/Blend Grid Color		Зеленый [По умолчанию]
				Магента
				Красный
				Голубой
		Warp/Blend Background Color		Нет
				Черный [По умолчанию]
		Настройка деформации	Калибровка деформации	(Шаблон для настройки)
			Точки сетки	2x2 [По умолчанию]
				3x3
				5x5
				9x9
				17x17
		Деформация внутренняя	Выкл. [По умолчанию]	
			Вкл.	
		Резкость деформации	0 ~ 9 [По умолчанию: 9]	
		Настройка смещения	Ширина перехода	(Шаблон для настройки)
			Номер наложения сетки	4 [По умолчанию]
				6
				8
				10
12				
Смещение Гамма	1.8			
	2.0			
	2.2 [По умолчанию]			
	2.4			
	2.6			
Сброс		Отмена [По умолчанию]		
		Да		







# ИСПОЛЬЗОВАНИЕ ПРОЕКТОРА

Уровень 1	Уровень 2	Уровень 3	Уровень 4	Значение	
Экран	Сигнал	Автоматический		Выкл. [По умолчанию]	
		Частота		Вкл.	
		Фаза		-50 ~ +50 (в зависимости от сигнала)	
		Пол. по гор.		0 ~ 31 (в зависимости от сигнала)	
		Пол. по верт.		-30 ~ +10 (в зависимости от сигнала)	
	PIP/PBP	Зкрана			Нет
					PIP 
		Положение PIP			PBP 
					
					
					
					
					
		Положение PBP			
					
					
					
		Размер			Большой
					Срд.
					Малый
		Осн. источник			HDMI 1
					HDMI 2
					VGA
					HDBaseT
					USB
	Второст.источ.			Главная страница	
				HDMI 1	
				HDMI 2	
				VGA	
				HDBaseT	
				USB	
			Главная страница		

# ИСПОЛЬЗОВАНИЕ ПРОЕКТОРА

Уровень 1	Уровень 2	Уровень 3	Уровень 4	Значение	
Экран	PIP/PBP	Обмен		Выкл. [По умолчанию]	
				Вкл.	
	Настройки меню	Расположение меню			[По умолчанию]
					
					
					
					
	Таймер меню		Выкл.		
			5 с		
		10 с [По умолчанию]			
3D	Режим 3D			Выкл. [По умолчанию]	
				Вкл.	
	3D Tech.			DLP-Link [По умолчанию]	
				3D-синхронизация	
	Формат 3D			Автоматический [По умолчанию]	
				SBS	
				Top and Bottom	
				Последовательность кадров	
				Картридер	
	Инверсия 3D синхросигнала			Выкл. [По умолчанию]	
				Вкл.	
	Выход 3D синх.			К передатчику [По умолчанию]	
				К следующему Проектору	
	Ссылка Л/П			Field GPIO	
				1-й кадр [По умолчанию]	
	Задержка кадров 3D			0 ~ 200	
Сброс			Отмена [По умолчанию]		
			Да		
Звук	Без звука			Выкл. [По умолчанию]	
				Вкл.	
	Громкость			0 ~ 100 [По умолчанию: 50]	

# ИСПОЛЬЗОВАНИЕ ПРОЕКТОРА

Уровень 1	Уровень 2	Уровень 3	Уровень 4	Значение		
НАСТР.	Режим проекции			 [По умолчанию]		
						
						
						
	Тип экрана				4:3	
					16:9	
					16:10 [По умолчанию]	
	Настройки фильтра	Наработка фильтра (час.)			Только для чтения [Диапазон 0~99999]	
		Установлен опциональный фильтр			Нет [По умолчанию] Да	
		Напоминание фильтра				Выкл.
						300 ч
						500 ч [По умолчанию]
						800 ч 1000 ч
		Сбросить фильтр			Отмена [По умолчанию] Да	
	Настройки объектива	Масштаб (только модели с объективом 1,25х/короткофокусным объективом)			(Масштаб для настройки)	
		Фокус (только модели с объективом 1,25х/короткофокусным объективом)			(Фокус для настройки)	
		Функция объектива				Разблокировать [По умолчанию] Заблокировать
						(Шаблон для настройки)
		Сдвиг объектива			(Калибровка объектива для настройки)	
		Калибровка объектива			(Калибровка объектива для настройки)	
		Память объектива	Применить положение			1 ~ 5
			Сохранить текущее положение			1 ~ 5
	Сброс				Отмена [По умолчанию] Да	
	Тестовая таблица				Зеленая решетка	
					Пурпурная решетка	
					Белая Сетка	
					Белый	
					Выкл.	
	Усил. Вент.				Выкл. [По умолчанию] Вкл.	
					Вкл.	
	Блокировка смены режима				Выкл. [По умолчанию] Вкл.	
					Вкл.	
	Блок. кнопок				Выкл. [По умолчанию] Вкл.	
					Вкл.	

# ИСПОЛЬЗОВАНИЕ ПРОЕКТОРА

Уровень 1	Уровень 2	Уровень 3	Уровень 4	Значение	
Информация	Экран	Режим отображения			
		Режим яркости	Пост. мощность		
	Аппаратное обеспечение	Режим мощности (режим ожидания)			
		Усил. Вент.			
		Наработка фильтра (час.)			Только для чтения [Диапазон 0~99999 ч]
		Время проецирования			Только для чтения [Диапазон 0~99999 ч]
		Температура системы			Только для чтения
	Источник входного сигнала	Осн. источник	Источник		
			Разрешение		
			Частота обновления		
			Глубина цвета		
		Второст.источ.	Источник		
			Разрешение		
			Частота обновления		
			Глубина цвета		
	Сеть	Управление ЛВС	Состояние ЛВС		
			IP-адрес		
			Маска подсети		
			Шлюз		
			DNS		
			MAC-адрес		
	О программе	Regulatory			
		Serial Number			
		Выпуск микропрограммы	Система		
			Сеть		
			MCU		
			DDP		
Управление	Номер проектора			0~99	
	Удаленный код			0~99	

# ИСПОЛЬЗОВАНИЕ ПРОЕКТОРА

## Меню "Настройки изображения"

### Режим отображения

Существует много заводских установок, оптимизированных для разных видов изображений.

- **Презентация:** Данный режим подходит для демонстрации перед аудиторией информации с подключенного ПК.
- **Яркий:** Максимальная яркость при поступлении сигнала с ПК.
- **HDR:** Декодирование и отображение содержимого с расширенным динамическим диапазоном (HDR) на самых светлых и самых темных участках, отображение живого кинематографического цвета с использованием цветового спектра REC.2020. Этот режим автоматически включается, если параметр HDR установлен в значение "ВКЛ." (и содержимое HDR передается в проектор — Blu-ray 4K UHD, игры HDR 1080p/4K UHD, потоковое видео 4K UHD). В режиме HDR невозможно выбрать другие режимы отображения (кинотеатр, сообщение и т. д.), так как в нем цвет отображается с высокой четкостью.
- **Кинотеатр:** Обеспечение лучших цветов для просмотра фильмов.
- **sRGB:** Стандартный точный цвет.
- **DICOM SIM.:** В данном режиме проецируются монохромные медицинские изображения, такие как рентгеновские снимки, результаты МРТ и пр.
- **Сшивка:** При использовании нескольких проекторов этот режим позволяет устранить видимые полосы и создать единое яркое изображение с высоким разрешением на всем экране.
- **Настр. польз.:** Сохранение настроек пользователя.
- **3D:** Для просмотра с эффектом объемности потребуются 3D очки. Убедитесь, что проигрыватель Blu-ray 3D DVD установлен.

### **Примечание.**

- *Режим 3D по умолчанию выключен.*
- *Если включена функция Блокировка смены режима, режимы Презентация, Яркий, Кинотеатр, sRGB, DICOM SIM., Сшивка и Настр. польз. будут недоступны.*
- *Если включена функция 3D или HDR, режимы Презентация, Яркий, Кинотеатр, sRGB, DICOM SIM., Сшивка и Настр. польз. будут недоступны.*

### Цвет стены

Используйте эту функцию для настройки соответствия экранного изображения цвет стены. Выберите значение Выкл., Классная доска, Светло-желтый, Светло-зеленый, Светло-синий, Розовый или Серый.

**Примечание.** Если включена функция Блокировка смены режима или функция 3D, параметр Цвет стены будет недоступен.

### Dynamic Range

Настройка параметра Расширенный динамический диапазон (HDR) и его действия при воспроизведении видео с проигрывателей 4K HDR Blu-ray, игровых консолей 1080p HDR и 4K HDR, ТВ-приставок 4K HDR и потоковых сервисов 4K HDR.

**Примечание.** Источники HDMI2 и VGA не поддерживают Динамический диапазон.

#### ➤ HDR (Расширенный динамический диапазон)

- **Автоматический:** Автоматическое обнаружение сигнала HDR.
- **Выкл.:** Выключение обработки HDR. Если установлено значение Выкл., проектор НЕ декодирует HDR содержимое.

#### ➤ Режим изображения HDR

- **Яркий:** Выберите этот режим для получения более ярких и насыщенных цветов.
- **Стандартный:** Выберите этот режим для отображения естественных цветов с балансом теплых и холодных тонов.
- **Кино:** Выберите этот режим для улучшения детализации и резкости изображения.
- **Detail:** Выберите данный режим для улучшения проработки деталей и резкости изображения в темных кадрах.

# ИСПОЛЬЗОВАНИЕ ПРОЕКТОРА

## Яркость

Используется для регулировки яркость изображения.

### **Примечание.**

- Если включена функция **Блокировка смены режима**, параметр **Яркость** будет недоступен.
- Если источник входного сигнала переключен на **"Главный источник"**, параметр **Яркость** будет недоступен.

## Контраст

Контраст регулирует разницу между самыми светлыми и самыми темными участками изображения.

### **Примечание.**

- Если включена функция **Блокировка смены режима**, параметр **Контраст** будет недоступен.
- Если источник входного сигнала переключен на **Главный источник**, параметр **Контраст** будет недоступен.

## Резкость

Используется для регулировки резкости изображения.

## Цвет

Используется для регулировки насыщенности видеоизображения от черно-белого до полностью насыщенного цвета.

**Примечание.** Если цветовым форматом источников входного сигнала **VGA, HDMI 1, HDMI 2 и HDBaseT** является **RGB**, параметр **Цвет** будет недоступен.

## Оттенок

Используется для регулировки баланса красный и зеленый цветов.

**Примечание.** Если цветовым форматом источников входного сигнала **VGA, HDMI 1, HDMI 2 и HDBaseT** является **RGB**, параметр **Оттенок** будет недоступен.

## Гамма

Установка типа гамма-кривой. После первоначального запуска и завершения настройки используйте **Настройка Гамма** для оптимизации выхода видеосигнала.

- **Кино:** Для домашнего театра.
- **Видео:** Для источника видеосигнала: Видео или TV.
- **Графика:** Для источника видеосигнала: ПК или Фото.
- **Стандартный(2.2):** Для стандартной настройки.
- **1.8/2.0/2.4/2.6:** Для специального источника видеосигнала: ПК или Фото.

### **Примечание.**

- Эти параметры доступны, только если отключена функция **Режим 3D**, для параметра **Цвет стены** не установлено **Классная доска** и для параметра **Режим отображения** не установлено **DICOM SIM.** или **HDR**.
- Если для **Режим отображения** установлено **HDR, 3D, Классная доска** и **DICOM SIM.**, параметр **Гамма** будет недоступен.
- Если включена функция **Блокировка Режим отображения**, режим **DICOM SIM.**, **Цвет стены**, **3D** или **HDR**, параметр **Гамма** будет недоступен.

## Настройки цвета

Настройка параметров цвета.

- **BrilliantColor™:** Данная настраиваемая функция использует новый алгоритм обработки цветов и систему улучшения уровней цветов для отображения более яркость изображения с достоверными и более насыщенными цветами.

**Примечание.** Если включена функция **Блокировка смены режима**, режим **шивки** или функция **3D**, параметр **BrilliantColor** будет недоступен.

# ИСПОЛЬЗОВАНИЕ ПРОЕКТОРА

- **Цветовая темп:** Выбор цветовой температуры: Стандартный, Охлаждение или Холодный.  
**Примечание.** Если включена функция Блокировка смены режима, sRGB, Сшивка, Настр. польз. или Режим 3D, параметр Цветовая температура будет недоступен.
- **Согласование цвета:** Регулировка оттенка, насыщенности и усиления компонентов цвета R (красный), G (зеленый), B (синий), C (голубой), Y (желтый), M (пурпурный) или W (белый).  
**Примечание.**
  - Выберите "Сброс" для сброса настроек "Согласование цвета" и (или) выберите "Выход" для выхода из меню "Согласование цвета".
  - Если включена функция Блокировка смены режима, параметр Согласование цвета будет недоступен.
- **Усиление/Смещение RGB:** Эти параметры позволяют настроить яркость (усиление) и контрастность (сдвиг) изображения.  
**Примечание.**
  - Выберите "Сброс" для сброса настроек "Усиление/Смещение RGB" и (или) выберите "Выход" для выхода из меню "Усиление/Смещение RGB".
  - Если включена функция Блокировка смены режима, параметр Усиление/Смещение RGB будет недоступен.

## Динамический черный

Автоматическая настройка коэффициента контрастности для видеоматериалов.

**Примечание.** Если включена функция Блокировка смены режима, параметр Динамический черный будет недоступен.

## Интенсивный черный

Автоматическое увеличение контрастности при отображении пустых (черных) изображений.

**Примечание.** Если включена функция Блокировка смены режима, параметр Интенсивный черный будет недоступен.

## Режим яркости

Выбор настройки режима яркости.

- **Пост. мощность:** Выбор коэффициента постоянной мощности для режима яркости.
- **Пост. яркость:** Выбор коэффициента постоянной яркости для режима яркости.  
**Примечание.** Если включена функция Блокировка смены режима или Динамический черный, Режим яркости будет недоступен.

## Сброс

Возврат к заводским настройкам по умолчанию для параметров изображения.

**Примечание.** Если включена функция Блокировка смены режима, Сброс будет недоступен.

# ИСПОЛЬЗОВАНИЕ ПРОЕКТОРА

## Меню Дисплей

### Соотношение сторон

Выбор соотношения сторон отображаемого изображения из следующих значений:

- **Автоматический:** Автоматический выбор подходящего формата отображения.
- **4:3:** Этот формат используется для источников входного сигнала с соотношением сторон 4:3.
- **16:9:** Этот формат предназначен для таких источников входного сигнала 16:9, как HDTV и DVD, расширенных для просмотра на широкоэкранном телевизоре.
- **16:10:** Этот формат используется с источниками сигнала в формате 16:10, например ноутбуки с широким экраном.

**Примечание.** Если источник входного сигнала переключен на Главный источник, параметр Соотношение сторон будет недоступен.

### Таблица масштабирования 4K UHD:

Экран 16:9	480i/p	576i/p	720p	1080i/p	2160p
Автоматический	- Если источник 4:3, тип экрана будет изменен на 2880 x 2160. - Если источник 16:9, тип экрана будет изменен на 3840 x 2160. - Если источник 15:9, тип экрана будет изменен на 3600 x 2160. - Если источник 16:10, тип экрана будет изменен на 3456 x 2160.				
4x3	Масштабирование до 2880 x 2160.				
16x9	Масштабирование до 3840 x 2160.				
16x10	Масштабирование до 3456 x 2160.				

### Автоматическое правило сопоставления:

	Разрешение входного сигнала		Автоматический/Масштаб	
	Разрешение по горизонтали	Разрешение по вертикали	3840	2160
4:3	640	480	2880	2160
	800	600	2880	2160
	1024	768	2880	2160
	1280	1024	2880	2160
	1400	1050	2880	2160
	1600	1200	2880	2160
Широкий Ноутбуке	1280	720	3840	2160
	1280	768	3600	2160
	1280	800	3456	2160
SDTV	720	576	2700	2160
	720	480	3240	2160
HDTV	1280	720	3840	2160
	1920	1080	3840	2160

### Маска контура

Эта функция применяется для удаления помех кодирования видеосигнала по контуру источника видео.

**Примечание.** Если источник входного сигнала переключен на USB или Главный источник, параметр Маска контура будет недоступен.

### Цифровой зум

Настройка размера изображения на проецируемом экране.



# ИСПОЛЬЗОВАНИЕ ПРОЕКТОРА

**Примечание.** Если источник входного сигнала переключен на USB или Главный источник, параметр Цифровое увеличение будет недоступен.

## Сдвиг изображения

Позволяет регулировать положение проецируемого изображения по горизонтали (H) или по вертикали (V).

**Примечание.** Если источник входного сигнала переключен на USB или Главный источник, параметр Сдвиг изображения будет недоступен.

## Коррекция геометрии

Отрегулируйте проекцию изображения в соответствии с определенной поверхностью проецирования или формой.

- **Four Corner Control:** Служит для регулировки изображения по четырем углам (Four Corner Control).
- **Регулировка по 4 углам:** Позволяет сжать изображение и вписать его в область, определенную смещением каждого из четырех углов по оси x и y.  
**Примечание.** Если функция Four Corner Control выключена, Регулировка по 4 углам будет недоступна.
- **Коррекция трапеции Г:** Регулировка трапецеидального искажения по горизонтали с целью приближения формы изображения к квадрату. Регулировка трапецеидального искажения по горизонтали используется для коррекции формы изображения, в котором левая и правая граница имеют неодинаковую длину. Эта функция служит для регулировки искажений по горизонтальной оси.
- **Трапеция В:** Регулировка трапецеидального искажения по вертикали, чтобы приблизить форму изображения к квадрату. Регулировка трапецеидального искажения по вертикали используется для коррекции формы изображения, в котором верхняя и нижняя граница скошены в сторону. Эта функция служит для регулировки искажений по вертикальной оси.
- **Управление параметром Деформация/Смещение:** Установите "Экранное меню" для использования параметров деформации/настройки перехода для настройки проецируемого изображения либо установите "Выкл." для проецирования исходного изображения.
- **Память Деформация/Переход:** Сохранение данных деформации/перехода после настройки деформации/перехода. Применение данных деформации/перехода в выбранный отдел памяти Деформация/Переход. В памяти Деформация/Переход можно сохранить до пяти данных настройки.
- **Warp/Blend Cursor Color:** Служит для выбора Warp/Blend Cursor Color (Цвет курсора Деформация/Переход). Доступны значения: Зеленый, Магента (по умолчанию), Красный и Голубой.
- **Warp/Blend Grid Color:** Служит для выбора Warp/Blend Grid Color (Цвет сетки Деформация/Переход). Доступны значения: Зеленый (по умолчанию), Магента, Красный и Голубой.
- **Warp/Blend Background Color:** Служит для выбора Warp/Blend Background Color (Цвет фона Деформация/Переход). Доступны значения: Нет и Черный (по умолчанию).
- **Настройка деформации:** Выполнение настройки деформации.
  - **Калибровка деформации:** Нажмите кнопку  $\uparrow$ ,  $\downarrow$ ,  $\leftarrow$  или  $\rightarrow$ , чтобы сфокусировать точку. Нажмите Enter для выбора точки. Затем сдвиньте положение выбранной точки, нажимая на кнопки  $\uparrow$ ,  $\downarrow$ ,  $\leftarrow$  и  $\rightarrow$ . Нажмите на кнопку  $\leftarrow$ , чтобы вернуться на предыдущую страницу.
  - **Точки сетки:** Установка точек сетки шаблона деформации. Доступны значения: 2x2 (по умолчанию), 3x3, 5x5, 9x9 и 17x17.
  - **Деформация внутренняя:** Включение/ выключение управления внутренней деформацией.  
**Примечание.** Деформация внутренняя не поддерживает точки сетки 2x2.
  - **Резкость деформации:** Если линии сетки деформированы из прямых в искривленные, линии сетки будут искажены и станут неровными. Чтобы неровности линий были не очень заметны, можно настроить резкость деформации, увеличивая или уменьшая четкость края изображений.
- **Настройка смещения:** Выполнение настройки перехода.
  - **Ширина перехода:** Установка ширины шаблона перехода. Эффективный диапазон размера наложения приводится ниже.
    - (1) Слева: 0(0%) / 192(10%) ~ 960(50%)
    - (2) Справа: 0(0%) / 192(10%) ~ 960(50%)
    - (3) Сверху: 0(0%) / 120(10%) ~ 600(50%)
    - (4) Снизу: 0(0%) / 120(10%) ~ 600(50%)
  - **Номер наложения сетки:** Установка номера наложения сетки перехода. Доступны значения: 4 (по умолчанию), 6, 8, 10 и 12.

# ИСПОЛЬЗОВАНИЕ ПРОЕКТОРА

- **Смещение Гамма:** Установка Смещение Гамма. Доступны значения: 1.8, 2.0, 2.2 (по умолчанию), 2.4 и 2.6.
- **Сброс:** Возврат настроек Коррекция геометрии к заводским значениям по умолчанию.

## Сигнал

Установка параметров сигнала.

- **Автоматический:** Автоматическая настройка сигнала (элементы Частота и Фаза неактивны). При отключении режима Автоматический, элементы Частота и Фаза отображаются для точной настройки и сохранения параметров.
- **Частота:** Изменение частоты данных изображения в соответствии с частотой графической карты компьютера. Используйте эту функцию, только если изображение на экране мерцает.
- **Фаза:** Используется для синхронизации сигнала экрана с сигналом графика карты. Если изображение нестабильно или мигает, используйте этот параметр для настройки.
- **Пол. по гор.:** Регулировка положения изображения по горизонтали.
- **Пол. по верт.:** Регулировка положения изображения по вертикали.

**Примечание.** Данное меню доступно только при условии, что источник входного сигнала — RGB/компонентный.

## PIP/PBP

Воспроизведение изображения с двух источников в режиме PIP или PBP.

**Примечание.** Функция PIP/PBP не поддерживает 3D.

- **Зкрана:** Переключение между воспроизведением двух источников одновременно (основное и PIP/PBP изображения) или только одного источника.
  - **Нет:** Воспроизведение изображения только с основного источника.
  - **PIP:** Воспроизведение изображения с двух источников, разделив экран пополам. Один источник отображается в левой части экрана, а второй источник - в правой части экрана.
  - **PBP:** Воспроизведение изображения с двух источников, разделив экран на две части. Один источник отображается на основном экране, а второй источник - во вложенном окне.
- **Положение PIP:** Установка расположения PIP: слева вверху, справа вверху, слева внизу или справа внизу.
- **Положение PBP:** Установка расположения PBP: основной слева, основной сверху, основной справа или основной снизу.
- **Размер:** Установка размера второстепенного источника PIP: Большой, Срд. или Малый.
- **Осн. источник:** Выбор активного входа для использования в качестве основного изображения. Доступные входы: HDMI 1, HDMI 2, VGA, HDBaseT, USB и Главная страница.
- **Второст.источ.:** Выбор активного входа для использования в качестве второстепенного изображения. Доступные входы: HDMI 1, HDMI 2, VGA, HDBaseT, USB и Главная страница.
- **Обмен:** Изменение расположения PIP/PBP и переключение PIP/PBP на основное изображение. Переключение основного и второстепенного окна доступно только при включении PIP/PBP.

### **Примечание.**

А) Ниже приводится таблица совместимости PIP/PBP.

PIP/PBP			Основной					
			VGA	HDMI 2	HDMI 1		HDBaseT	USB
					v1.4	v1.4		
Второстепенный	VGA		-	-	-	-	-	-
	HDMI 2	v1.4	v	-	v	v	v	v
	HDMI 1	v1.4	v	v	-	-	v	v
		v2.0	-	-	-	-	-	-
	HDBaseT		v	v	v	v	-	v
USB		-	-	-	-	-	-	

1. Мигающие линии могут появляться, если ширина пропускания обоих входов слишком велика. Попробуйте уменьшить разрешение.

# ИСПОЛЬЗОВАНИЕ ПРОЕКТОРА

2. Разрыв кадров может возникнуть из-за разницы частоты кадров Основного и Второстепенного изображения. Попробуйте согласовать значения частоты кадров для каждого входа.
- В) Ниже приводится таблица макетов и размеров PIP/PBP.
- P: показывает область основного источника (более светлым цветом).

Макет PIP/PBP	Размер PIP/PBP		
	Малый	Срд.	Большой
PIP, Слева вверху			
PIP, Справа вверху			
PIP, Слева внизу			
PIP, Справа внизу			
PBP, Основной слева			
PBP, Основной сверху			
PBP, Основной справа			
PBP, Основной снизу			

## Настройки меню

Задайте расположение меню на экране и установите параметры таймера меню.

- **Расположение меню:** Выбор расположение меню на экране.
- **Таймер меню:** Задайте продолжительность отображения экранного меню на экране.

**Примечание.** Если включена функция PIP или PBP, параметр Расположение меню будет недоступен.

## Меню 3D

### Примечание.

- Этот проектор поддерживает технологию 3D.
- Убедитесь, что ваши 3D-очки предназначены для DLP-Link 3D или VESA 3D.
- Этот проектор поддерживает Frame Sequential 3D через порты HDMI 1 и HDMI 2.
- Максимальное разрешение составляет 1080P (разрешение 4K 3D не поддерживается).

## Режим 3D

Эта функция используется для включения и отключения функции 3D.

- **Выкл.:** Выберите "Выкл." для отключения режима 3D.
- **Вкл.:** Выберите "Вкл." для включения режима 3D.

# ИСПОЛЬЗОВАНИЕ ПРОЕКТОРА

## Примечание.

- Если включена функция PIP или PBP, режим 3D будет недоступен.
- Если источник входного сигнала переключен на Главный источник, режим 3D будет недоступен.

## 3D Tech.

Установите для параметра 3D Tech. (Технология 3D) значение "DLP-Link" или "3D-синхронизация".

## Формат 3D

Данный элемент служит для выбора контента, соответствующего формату 3D.

- **Автоматический:** При обнаружении сигнала 3D идентификации формат 3D выбирается автоматически.
- **SBS:** Отображение 3D сигнала в формате "Рядом".
- **Top and Bottom:** Отображение 3D сигнала в формате "Top and Bottom".
- **Frame Sequential:** Отображение 3D сигнала в формате "Frame Sequential". Способ кодирования "Последовательность кадров" часто используется для содержимого ПК.
- **Картридер:** Отображение 3D сигнала в формате "Картридер". В основном, способ кодирования "Последовательность кадров" используется с 1080p Blu-ray.

## Примечание.

- Если включена функция PIP или PBP, формат 3D будет недоступен.
- Если функция Режим 3D выключена, формат 3D будет недоступен.
- Если источник входного сигнала переключен на Главный источник, формат 3D будет недоступен.

## Инверсия 3D синхросигнала

Этот параметр используется для включения и отключения функции инвертирования 3D.

## Выход 3D синх.

Передача сигнала 3D-синхронизации через выходной разъем 3D-синхронизации на передатчик или на следующий проектор с целью 3D сшивки.

## Ссылка Л/П

Источник - эталон слева или справа.

- **Field GPIO:** Выберите Field GPIO для установки первого выходного сигнала 3D для применения на нескольких проекторах.
- **1-й кадр:** Это значение используется для одного проектора 3D.

## Задержка кадров 3D

Коррекция асинхронного воспроизведения изображений при 3D сшивке.

## Сброс

Возврат настроек 3D к заводским значениям по умолчанию.

## Примечание.

- Если включена функция PIP или PBP, Сброс будет недоступен.
- Если функция Режим 3D выключена, Сброс будет недоступен.
- Если источник входного сигнала переключен на Главный источник, Сброс будет недоступен.

## Меню Звук

### Без звука

Этот параметр используется для временного отключения звука.

- **Вкл.:** Выберите "Вкл." для включения режима "без звука".
- **Выкл.:** Выберите "Выкл." для выключения режима "без звука".

# ИСПОЛЬЗОВАНИЕ ПРОЕКТОРА

## Громкость

Используется для регулировки громкости звука.

## Меню Настр.

### Режим проекции

Выбор предпочтительной проекции: передняя, задняя, потолочная сверху и задняя сверху.

### Тип экрана

Выбор типа экрана: Авто, 4:3, 16:9 и 16:10.

### Настройки фильтра

Настройка параметров фильтра.

**Примечание.** Только проекторы, изготовленные для Китая, оснащены крышкой фильтра.

- **Наработка фильтра (час.):** Отображение времени использования фильтра.
- **Установлен опциональный фильтр:** Установка параметров предупреждающего сообщения.
  - **Да:** Отображение предупреждающего сообщения после 500 часов использования.
    - Примечание.** "Наработка фильтра (час.) / Напоминание фильтра / Сбросить фильтр" отображается только при выборе для "Установлен опциональный фильтр" значения "Да".
  - **Нет:** Отключение вывода предупреждающего сообщения.
- **Напоминание фильтра:** Выбор эту функцию, чтобы показать или скрыть предупреждение, когда отображается сообщение о замене фильтра. Доступные значения: Выкл., 300 ч, 500 ч, 800 ч и 1000 ч.
- **Сбросить фильтр:** Сброс счетчика пылеулавливающего фильтра после замены или очистки фильтра.

### Настройки объектива

Настройка параметров функции объектива.

- **Масштаб:** Используется для уменьшения или увеличения изображения на проекционном экране.
- **Фокус:** Нажмите на кнопку "Влево" или "Вправо" для фокусировки проецируемого изображения.

#### **Примечание.**

- *Функции Масштаб и Фокус поддерживаются только моделями с объективом 1,25х/короткофокусным объективом.*
- *Если для Функции объектива включено Заблокировать, функции Масштаб и Фокус будут недоступны.*
- **Функция объектива:** Остановка всех моторов объектива.
- **Сдвиг объектива:** Сдвиг объектива вверх и вниз, влево и вправо.
- **Калибровка объектива:** Выполнение калибровки для сдвига объектива обратно в центр.
- **Память объектива:** Сохранение текущего положения объектива после выполнения сдвига объектива. Применение положения объектива к выбранной области памяти объектива. В памяти объектива можно сохранить до пяти положений.

#### **Примечание.**

- *Перед обработкой памяти объектива необходимо выполнить калибровку объектива.*
- *Если для Функции объектива включено Заблокировать, функции Сдвиг объектива, Калибровка объектива и Память объектива будут недоступны.*

### Тестовая таблица

Выбор тестовой таблицы: Зеленая решетка, Пурпурная решетка, Белая Сетка, Белый или выключение этой функции (Выкл.).

### Усил. Вент.

Если выбрано "Вкл.", вентиляторы вращаются быстрее. Эту функцию следует использовать в высотных районах, где воздух разреженный.

# ИСПОЛЬЗОВАНИЕ ПРОЕКТОРА

## **Блокировка смены режима**

Выберите "Выкл." или "Вкл.", чтобы заблокировать или разблокировать настройки режима отображения.

## **Блок. кнопок**

Если для функции блокировки клавиатуры установлено значение "Вкл.", клавиши клавиатуры неактивны. В этом случае управление проектором осуществляется пультом ДУ. При выборе "Выкл." вы сможете снова использовать клавиатуру.

## **Меню Информация**

Содержание меню:

- Экран
- Аппаратное обеспечение
- Источник входного сигнала
- Сеть
- О программе
- Управление

# ИСПОЛЬЗОВАНИЕ ПРОЕКТОРА

## Меню "Параметры системы"

На начальном экране выберите меню параметров системы "⚙️" для настройки различных параметров системы.

### Общая навигация по меню

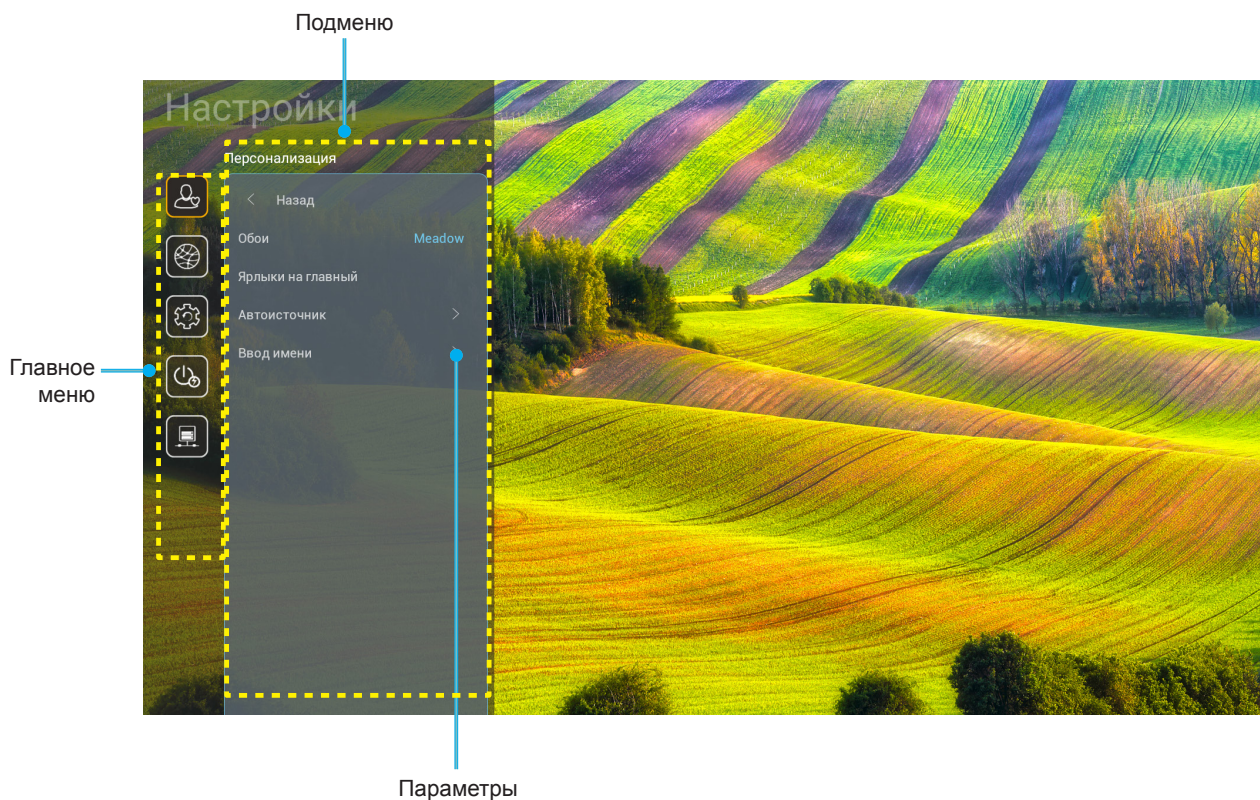

1. После отображения меню параметров системы выбирайте любые элементы главного меню с помощью клавиш вверх и вниз. Выбрав параметр на определенной странице, нажмите на кнопку "ОК" или "Вправо" на пульте ДУ для входа в подменю.
2. Для выбора нужного элемента меню нажмите на кнопку "Влево" или "Вправо". Нажмите "ОК" для перехода в подменю.
3. Для выбора нужного элемента подменю нажмите на кнопку "Вверх" или "Вниз".
4. Для перехода к выбранным настройкам элемента подменю нажмите на кнопку "ОК" или "Вправо".
5. Кнопками "Вверх", "Вниз", "Влево" и "Вправо" выберите параметр или отрегулируйте параметр кнопками "Влево" и "Вправо" (при необходимости).
6. Нажмите "ОК" для подтверждения настройки.
7. Выберите в подменю следующий элемент для регулировки и измените значение указанным выше способом.
8. Для выхода нажмите "↶" (при необходимости несколько раз). Меню параметров закрывается, а проектор автоматически сохраняет новые настройки.

# ИСПОЛЬЗОВАНИЕ ПРОЕКТОРА

## Древо меню "Параметры системы"

Уровень 1	Уровень 2	Уровень 3	Уровень 4	Значение	
Персонализация	Обои			(Выбор персональных настроек)	
	Ярлыки на главный	Ярлык 1: TapCastPro			Приложение/ Источник входного сигнала
		Ярлык 2: LocalMM			Приложение/ Источник входного сигнала
		Ярлык 3			Приложение/ Источник входного сигнала
		Ярлык 4			Приложение/ Источник входного сигнала
		Ярлык 5			Приложение/ Источник входного сигнала
		Ярлык 6			Приложение/ Источник входного сигнала
	Автоисточник	Автоисточник			Выкл. [По умолчанию]
					Вкл.
	Ввод имени	HDMI 1	HDMI 1		[По умолчанию]
			HDMI 2		[По умолчанию]
			VGA		[По умолчанию]
			HDBaseT		[По умолчанию]
			USB		[По умолчанию]
			Главная страница		[По умолчанию]
Сеть	Ethernet	Состояние сети		Только для чтения	
		IP-адрес		Только для чтения	
		MAC-адрес		Только для чтения	
		Настройки прокси-сервера	Нет		
			Вручную		Имя хоста прокси-сервера
					Прогу порт
				Bypass Proxy Domains	
		Настройки IP-адреса	DHCP		Выкл.
					Вкл.
			Статический		IP-адрес
				Шлюз	
		Длина префикса сети			
			DNS 1		
			DNS 2		
	Сброс			Отмена [По умолчанию]	
			Да		
Управление ЛВС	Управление ЛВС	Состояние сети		Только для чтения	
		MAC-адрес		Только для чтения	
		DHCP		Выкл.	
				Вкл. [По умолчанию]	
		IP-адрес	Доступно для редактирования	192.168.10.100	
		Маска подсети	Доступно для редактирования	255.255.0.0	
		Шлюз	Доступно для редактирования	192.168.0.254	
		DNS	Доступно для редактирования	168.95.1.1	
Сброс			Отмена [По умолчанию]		
			Да		



# ИСПОЛЬЗОВАНИЕ ПРОЕКТОРА

Уровень 1	Уровень 2	Уровень 3	Уровень 4	Значение
Система	Язык			English
				Deutsch
				Français
				Italiano
				Español
				Português
				Polski
				Nederlands
				Svenska
				Norsk
				Dansk
				Suomi
				ελληνικά
				繁體中文
				简体中文
				日本語
				<b>한국어</b>
				Русский
				Magyar
				Čeština
				عربي
				ភាសាខ្មែរ
				Türkçe
				فارسی
			Tiếng Việt	
			Bahasa Indonesia	
			Română	
	Клавиатура	Текущая клавиатура		
		Управление клавиатурой		

# ИСПОЛЬЗОВАНИЕ ПРОЕКТОРА

Уровень 1	Уровень 2	Уровень 3	Уровень 4	Значение
Система	Дата и время	Дата		Только для чтения
		Время		Только для чтения
		Выбрать часовой пояс		
		Переход на летнее время		Выкл. [По умолчанию]
		Использовать 24-часовой формат		Вкл.
	Обновление системы	Автоматический		Выкл. [По умолчанию]
		Обновить		Вкл.
	Внутренняя память			
	Приложения			TapCast Pro, Браузер, LocalMM
	Правовая информация	Условия и положения использования		
		Политика конфиденциальности		
		Политика в отношении cookie-файлов		
	Сброс			Отмена [По умолчанию]
				Сбросить все настройки
				Восстановить значения по умолчанию
	Питание	Включение проект.		
				Вкл.
Вкл. при пол. сигн.				Выкл. [По умолчанию]
				Вкл.
Авто выкл. (мин)				0~180 (шаг 5 мин) [по умолчанию: 20]
Спящий реж. (мин)				Выкл. ~ 990 (шаг 30 мин.) [По умолчанию: Выкл.]
	Всегда включен		Вкл. [По умолчанию]	
Режим мощности (режим ожидания)			Да	
			Активный	
			Энергосбережение [По умолчанию]	
			Связь	

# ИСПОЛЬЗОВАНИЕ ПРОЕКТОРА

Уровень 1	Уровень 2	Уровень 3	Уровень 4	Значение	
Управление	12-B триггер			Выкл.	
				Вкл. [По умолчанию]	
	Настройки с пульта ДУ	Функция IR			Выкл.
					Вкл. [По умолчанию]
		Удаленный код			00 ~ 99
			F1		
					Контраст
					Согласование цвета
					Цветовая темп
					Гамма [По умолчанию]
					Проецирование
					Сдвиг объектива
		F2			Яркость
					Контраст [По умолчанию]
					Согласование цвета
					Цветовая темп
					Гамма
					Проецирование
		F3			Сдвиг объектива
					Яркость [По умолчанию]
				Контраст	
				Согласование цвета	
				Цветовая темп	
				Гамма	
	Номер проектора				00 ~ 99
		HDBaseT Управление	RS232		Выкл. [По умолчанию]
				Вкл.	

# ИСПОЛЬЗОВАНИЕ ПРОЕКТОРА

## Персонализировать меню

### Обои

Изменение персональных настроек главной страницы средства запуска.

**Примечание.** *Добавление пользовательских персональных настроек не поддерживается.*

### Ярлыки на главный

Просмотр на начальном экране ярлыков всех открытых приложений для каждого источника входного сигнала. Эти элементы не повторяются, кроме параметра "Автоматический", который означает, что система запоминает до шести последних открытых приложений, а затем заменяет ярлыки приложений так, чтобы последнее приложение было первым в списке приложений, а остальные приложения в списке смещались на одну позицию ниже.

### Автоисточник

При выборе этого параметра проектор автоматически находит доступный источник входного сигнала.

### Ввод имени

Используйте для переименования функции входного сигнала для удобства распознавания. Доступные значения: HDMI 1, HDMI 2, VGA, HDBaseT, USB и Главная страница.

## Сетевое меню

### Ethernet

Настройка параметров проводной сети.

#### **Примечание.**

- *Убедитесь, что проектор подключен к локальной сети (ЛВС).*
- *При использовании функций *Tarcast Pro*, *Браузер*, *Обновление системы (FOTA)* и *Дата и время* убедитесь, что установлено подключение к сети Ethernet.*
- **Состояние сети:** Отображается состояние сетевого подключения (только для чтения).
- **IP-адрес:** Отображение IP-адреса (только для чтения).
- **MAC-адрес:** Отображается MAC-адрес (только для чтения).
- **Настройки прокси-сервера:** Укажите имя прокси-сервера, порт подключения и сведения об обходе прокси-серверов вручную при появлении запроса.
- **Настройки IP-адреса:** Включите DHCP, если хотите, чтобы проектор получал IP-адрес и другие параметры подключения автоматически от сети. Отключите DHCP, если собираетесь назначить IP-адрес, шлюз, длину префикса сети и параметры DNS вручную.
- **Сброс:** Возврат параметров сети к заводским значениям по умолчанию.

### Управление ЛВС

Настройка параметров локальной сети (ЛВС).

**Примечание.** *Перед использованием функций *ProService Local*, *Crestron*, *Extron*, *PJLink*, *Tenlet* и *Веб-управление* убедитесь, что установлено подключение к ЛВС, и установите пароль в веб-браузере.*

- **Состояние сети:** Отображается состояние сетевого подключения (только для чтения).
- **MAC-адрес:** Отображается MAC-адрес (только для чтения).
- **DHCP:** Эта функция используется для включения и отключения функции DHCP.
  - **Выкл.:** Назначение IP-адреса, маски подсети, шлюза и конфигурации DNS вручную.
  - **Вкл.:** Проектор получает IP-адрес автоматически от сети.

# ИСПОЛЬЗОВАНИЕ ПРОЕКТОРА

**Примечание.** При выходе из экранного меню автоматически применяются введенные значения.

- **IP-адрес:** Отображается IP-адрес.
- **Маска подсети:** Отображается маска подсети.
- **Шлюз:** Отображается шлюз по умолчанию для сети, к которой подключен проектор.
- **DNS:** Отображается адрес сервера DNS.
- **Сброс:** Сброс всех значений параметров Сеть.

## Меню "Система"

### Язык

Выберите предпочтительный язык системы: английский, французский, немецкий, испанский, итальянский, португальский, голландский, шведский, финский, греческий, датский, норвежский, польский, русский, китайский (упрощенное письмо), китайский (традиционное письмо), корейский, арабский, японский, тайский, венгерский, чехословацкий, турецкий, фарси, вьетнамский, индонезийский и румынский.

### Клавиатура

Выбор языка клавиатуры.

### Дата и время

Настройка параметров даты и времени.

- **Дата:** Отображение даты (только для чтения).
- **Время:** Отображение времени (только для чтения).
- **Выбрать часовой пояс:** Выберите часовой пояс своего региона.
- **Переход на летнее время:** Установите Переход на летнее время.
- **Использовать 24-часовой формат:** Установите значение "Вкл." для отображения времени в 24-часовом формате. Установите значение "Выкл." для отображения времени в 12-часовом формате.

### Обновление системы

Система будет автоматически выполнять поиск обновлений при каждом подключении проектора к Интернету (OTA).

### Внутренняя память

Просмотр использования емкости памяти.

### Приложения

Настройте приложения. Доступны значения: TapCast Pro, Браузер и LocalMM.

**Примечание.** Добавление приложений на проектор пользователем не поддерживается.

### Правовая информация

Просмотр юридической документации, включая "Условия и положения использования", "Политика конфиденциальности" и "Политика в отношении cookie-файлов".

**Примечание.** Кроме того, юридическую документацию можно просмотреть в Интернете. Посетите следующие веб-сайты:

- **Условия и положения использования:** <https://www.optoma.com/terms-conditions/>
- **Политика конфиденциальности:** <https://www.optoma.com/cookies-policy/>
- **Политика в отношении cookie-файлов:** <https://www.optoma.com/software-privacy-policy/>

### Сброс

Сброс всех настроек, включая данные ("Сбросить все настройки"), или только сброс настроек до заводских значений ("Восстановить значения по умолчанию"). Выберите "Отмена" для выхода из меню и сохранения текущей конфигурации.

**Примечание.** При выборе "Восстановить значения по умолчанию" проектор автоматически выключается. Для запуска процедуры восстановления включите проектор.

# ИСПОЛЬЗОВАНИЕ ПРОЕКТОРА

## Меню "Питание"

### Включение проект.

Выберите "Вкл." для активации режима прямого включения. Проектор будет включаться автоматически при подаче напряжения переменного тока без нажатия кнопки "Питание" на панели управления проектора или на пульте ДУ.

### Вкл. при пол. сигн.

Выберите "Вкл." для активации режима включения питания по сигналу. Проектор будет включаться автоматически при обнаружении сигнала без нажатия кнопки "Питание" на панели управления проектора или на пульте ДУ.

### Авто выкл. (мин)

Установка интервала отсчета таймера. Счетчик начнет отсчитывать время, когда прекратится подача сигнала на проектор. Проектор автоматически выключится после окончания отсчета (значение счетчика задается в минутах).

### Спящий реж. (мин)

Установка интервала отсчета таймера. Счетчик времени начнет отсчитывать время независимо от того, прекратится ли подача сигнала на проектор. Проектор автоматически выключится после окончания отсчета (значение счетчика задается в минутах).

### Режим мощности (режим ожидания)

Настройка параметров режима питания в режиме ожидания.

- **Активный:** Выберите "Активный", чтобы вернуться в обычный режим ожидания.
- **Энергосбережение:** Для дальнейшего сохранения энергии выберите "Энергосбережение" < 0,5 Вт.
- **Связь:** В режиме ожидания проектором можно управлять через разъем ЛВС.

**Примечание.** Разница между этими тремя настройками режима питания заключается в следующем:

Режим ожидания	Активный	Энергосбережение	Связь
Состояние питания RS232	○	○	○
Информация RS232/ Лампа/ Нарботка	○	○	○
Включение (команда)			
Клавиатура Вкл.	○	○	○
ИК Вкл.	○	○	○
Режим RS232 Вкл.	○	○	○
LAN (Браузер)	○	×	○
HDBaseT (RS232 Вкл.)	×	×	○
Вкл. при пол. сигн. (Видеосигнал)			
HDBaseT	×	×	×
HDMI 1/2	○	○	○
VGA	○	○	○
Другое	×	×	×
LAN/ Ethernet Вкл.	○	×	○
Выход HDMI (проходной)	×	×	×
HDMI AMP (проходной, если проектор ВКЛ.)	×	×	×
Аудиовыход (проходной)	×	×	×
Проектор может передавать информацию EDID на внешнее устройство	×	×	×
Включение проект.	○	○	○

# ИСПОЛЬЗОВАНИЕ ПРОЕКТОРА

## Меню "Управление"

### 12-В триггер

Эта функция используется для включения и отключения триггера.

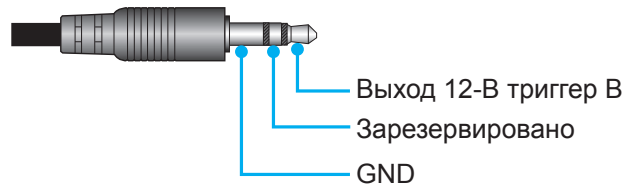

- **Выкл.:** Выберите "Выкл." для отключения триггера.
- **Вкл.:** Выберите "Вкл." для включения триггера.

### Настройки с пульта ДУ

- **Функция IR:** Установка Функция IR.
  - **Выкл.:** При выборе "Выкл." управление проектором с помощью пульта ДУ невозможно. При выборе "Выкл." вы сможете использовать кнопки клавиатуры.
  - **Вкл.:** При выборе "Вкл." проектором можно управлять через пульт ДУ от ИК-приемников наверху и на передней панели.
- **Удаленный код:** Установите пользовательский код для пульта ДУ, нажав на кнопку идентификатора пульта ДУ на 3 секунды, при этом индикатор пульта ДУ (над кнопкой Выкл.) начнет мигать. Затем введите число от 00 до 99 с помощью числовых кнопок на клавиатуре. После установки числа индикатор пульта ДУ быстро мигает два раза, указывая на то, что код пульта ДУ был изменен.
- **F1/F2/F3:** Назначьте функцию по умолчанию кнопкам F1, F2 или F3: Яркость (F3 по умолчанию), Контраст (F2 по умолчанию), Согласование цвета, Цветовая темп, Гамма (F1 по умолчанию), Проецирование или Сдвиг объектива.
- **Номер проектора:** Чтобы управлять проектором по интерфейсу RS232, необходимо присвоить проектору номер в диапазоне от 0 до 99, используя меню.
- **HDBaseT Управление:** Выберите "Вкл.", чтобы установить для пути последовательного порта значение RS232.

# ИСПОЛЬЗОВАНИЕ ПРОЕКТОРА

## Выбор источника входного сигнала

Любой источник входного сигнала можно выбрать непосредственно на начальном экране, используя ярлык входного сигнала.

**Примечание.** Настроить параметры ярлыка можно в меню "Система Настройки" (⚙️) → Персонализация → Ярлыки на главный". Кроме того, можно изменить порядок размещения ярлыков на начальном экране.

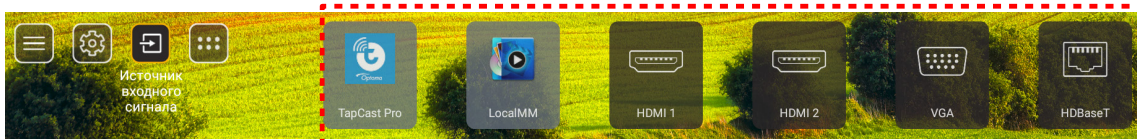

Если необходимый источник входного сигнала не виден на начальном экране, выберите "⏏️" для просмотра всех параметров входного сигнала. Затем выберите нужный источник входного сигнала или выберите "Главная страница", чтобы вернуться на начальный экран.

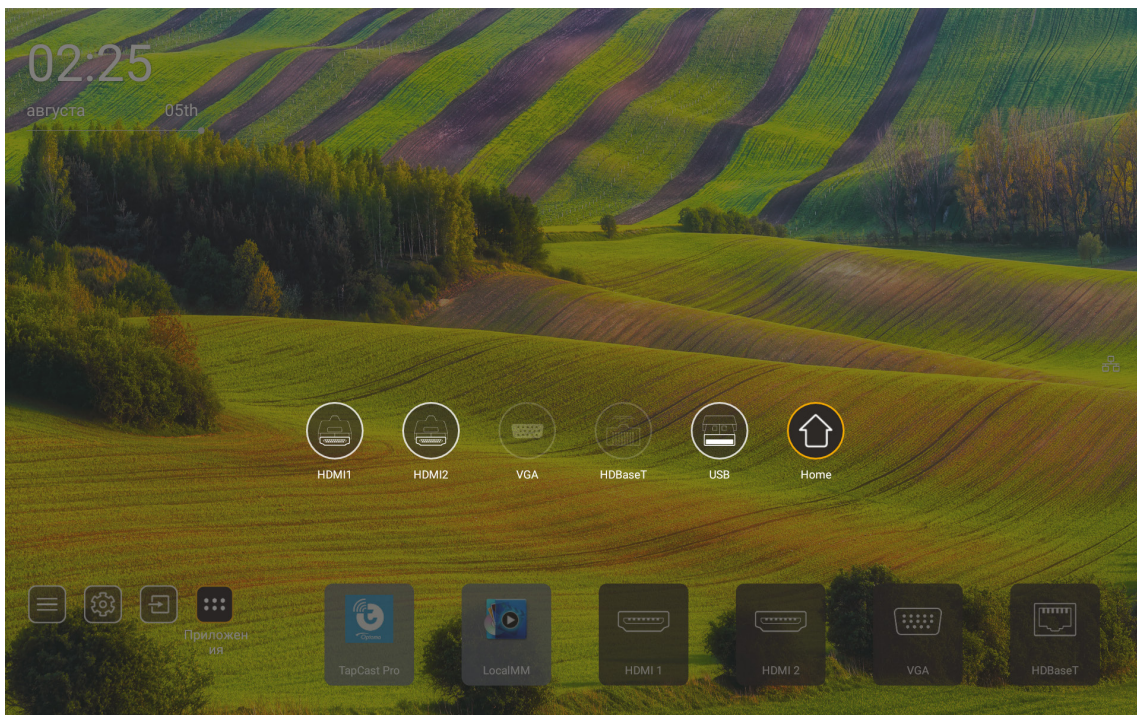

**Примечание.** В проекторе можно установить оповещение для подтверждения переключения входов при обнаружении источника входного сигнала либо автоматического или ручного переключения последнего обнаруженного источника входного сигнала. См. стр. 52. Горячая клавиша выхода из управления клавиатурой. Нажмите ее для просмотра всех источников входного сигнала, если для источника входного сигнала не отображается древо экранного меню.



# ИСПОЛЬЗОВАНИЕ ПРОЕКТОРА

## Выбор приложения

Любое приложение можно выбрать непосредственно на начальном экране, используя ярлык приложения.

**Примечание.** Настроить параметры ярлыка можно в меню "Система Настройки → Персонализация → Ярлыки на главный".

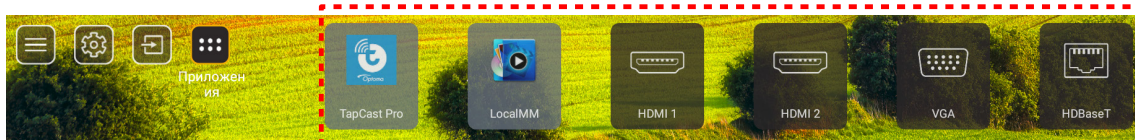

Если необходимое приложение не видно на начальном экране, выберите "☰" для просмотра всех установленных приложений. Затем выберите нужное приложение.

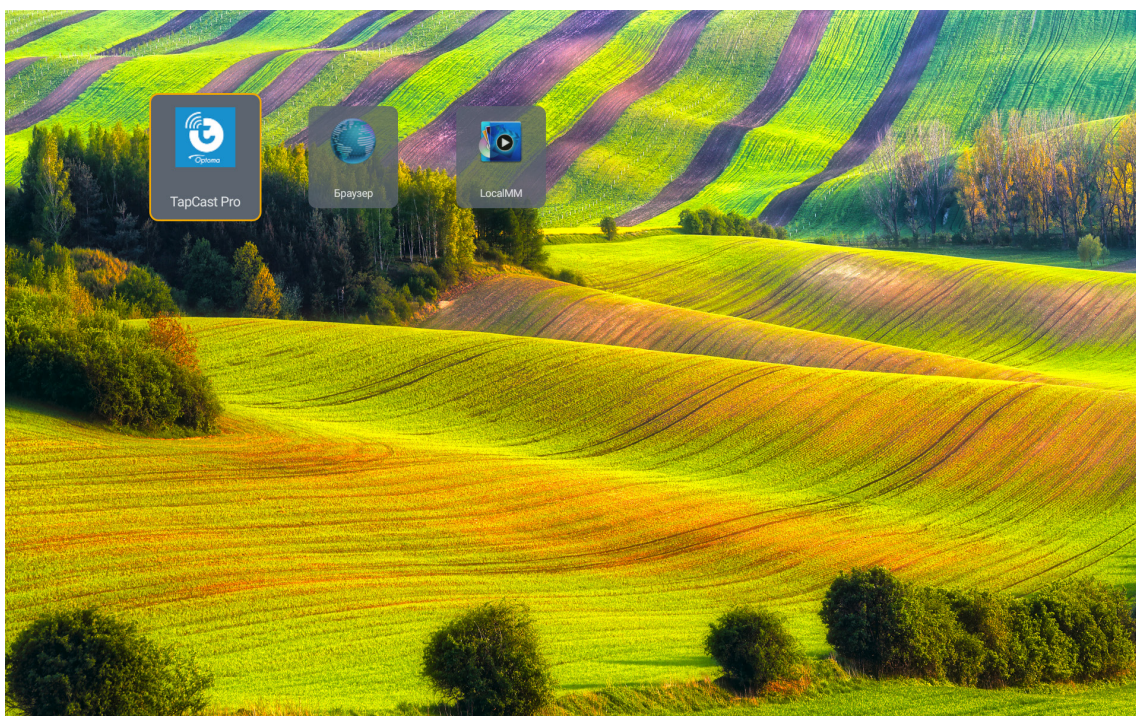

# ИСПОЛЬЗОВАНИЕ ПРОЕКТОРА



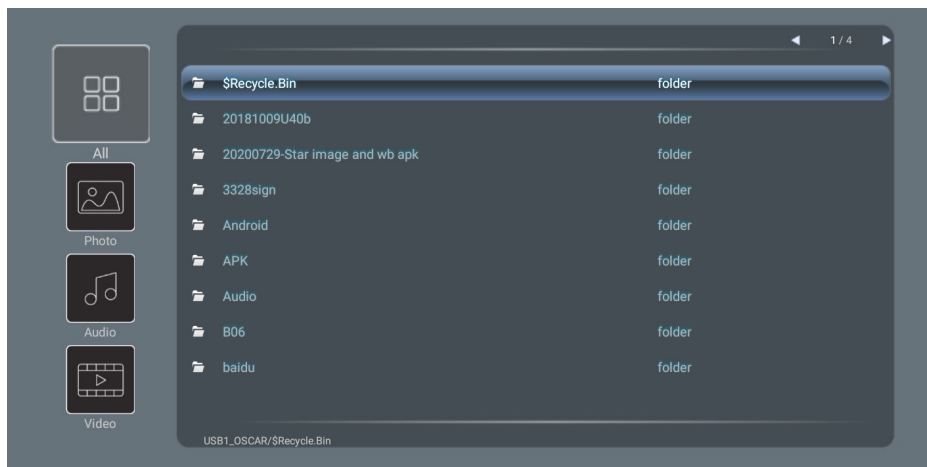

## Режим мультимедиа и поддерживаемые форматы мультимедиа

Для воспроизведения файлов мультимедиа подключите к проектору USB-накопитель с содержимым мультимедиа. Затем откройте проигрыватель мультимедиа и выберите нужные файлы для воспроизведения.

1. Нажмите кнопку **"USB"** на пульте ДУ или кнопку **"Source"** (Источник) для отображения меню источника и в нем выберите значок USB для доступа.
2. Нажмите на кнопку **"🏠"** для возврата в главное меню мультимедиа.
3. Нажмите на кнопки **↑**, **↓**, **←**, **→**, **↶** и **Enter** для выбора (выполнения) функции.'



### Классификация:











Пункт		Описание
	Все	Отображение всех файлов, хранящихся на USB-устройстве.
	Фото	Отображение только файлов фотографий, хранящихся на USB-устройстве.
	Звук	Отображение только аудио файлов, хранящихся на USB-устройстве.
	Видео	Отображение только видео файлов, хранящихся на USB-устройстве.

**Примечание.** Режим мультимедиа не применяется для источников входного сигнала VGA и HDMI.

# ИСПОЛЬЗОВАНИЕ ПРОЕКТОРА

## Воспроизведение фотографий:



Пункт	Описание
	Назад Переход к предыдущему файлу в списке воспроизведения.
	Воспроизведение Запуск или перезапуск воспроизведения. После активации значок меняется на значок  .
	Пауза Приостановка воспроизведения. После активации значок меняется на значок  .
	Вперед Переход к следующему файлу.
	Увеличение изображения Увеличение фото.
	Уменьшение изображения Уменьшение фото.
	Поворот влево Поворот фотографии на 90 градусов влево.
	Поворот вправо Поворот фотографии на 90 градусов вправо.
	Информация Открытие информации о фотографии текущего файла.

## Список поддерживаемых фото файлов:

Тип изображения (расширение)	Подтип	Максимальное количество пикселей
JPEG	Базовый	8000 x 8000
	Прогрессивный	6000 x 4000
BMP		6000 x 4000

# ИСПОЛЬЗОВАНИЕ ПРОЕКТОРА

## Воспроизведение звука:

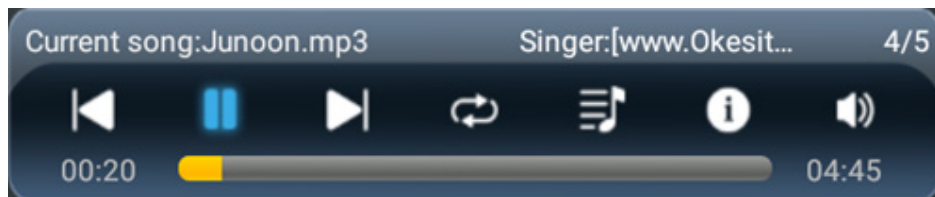

Пункт	Описание
	Назад Переход к предыдущему файлу в списке воспроизведения.
	Воспроизведение Запуск или перезапуск воспроизведения. После активации значок меняется на значок  .
	Пауза Приостановка воспроизведения. После активации значок меняется на значок  .
	Вперед Переход к следующему файлу.
	Цикл Переключение различных циклов воспроизведения: Сбросить все/ Повторить один раз/ Случайный выбор
	Список воспроизведения Открытие списка воспроизведения. <ul style="list-style-type: none"><li>Нажмите на кнопки  / , чтобы выбрать файл в Списке воспроизведения, и нажмите на кнопку "Enter" для выполнения.</li><li>Нажмите на кнопку , чтобы закрыть список воспроизведения.</li></ul>
	Информация Открытие информации о звуке текущего файла.
	Громкость Вызов регулятора громкости для настройки громкости воспроизведения звука.
	Регулятор громкости Нажмите на кнопки  /  , чтобы увеличить или уменьшить уровень громкость.

# ИСПОЛЬЗОВАНИЕ ПРОЕКТОРА









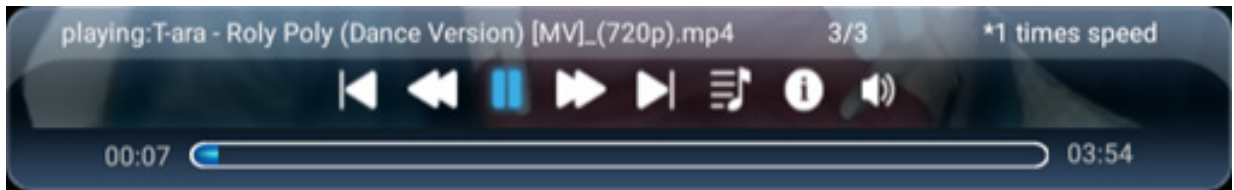





## Список поддерживаемых аудио файлов:

Категория носителя	Декодер	Поддерживаемые форматы файлов
Звук	MPEG1/2 Уровень 1	MP3 (.mp3)
		AVI (.avi)
		MP4 (.mp4, .mov, .m4a)
		Транспортный поток MPEG (.ts, .trp, .tp)
		Программный поток MPEG (.DAT, .VOB, .MPG, .MPEG)
	MPEG1/2 Уровень 2	MP3 (.mp3)
		AVI (.avi)
		Matroska (.mkv, .mka)
		MP4 (.mp4, .mov, .m4a)
		Транспортный поток MPEG (.ts, .trp, .tp)
	MPEG1/2/2.5 Layer3	MP3 (.mp3)
		Matroska (.mkv, .mka)
		MP4 (.mp4, .mov, .m4a)
		Транспортный поток MPEG (.ts, .trp, .tp)
		Программный поток MPEG (.DAT, .VOB, .MPG, .MPEG)
	AAC, HEAAC	AAC (.aac)
		MP4 (.mp4, .mov, .m4a)
		Транспортный поток MPEG (.ts, .trp, .tp)
	LPCM	Программный поток MPEG (.DAT, .VOB, .MPG, .MPEG)
		WAV (.wav)
		AVI (.avi)
		Matroska (.mkv, .mka)
		MP4 (.mp4, .mov, .m4a)
	IMA-ADPCM MS-ADPCM	Транспортный поток MPEG (.ts, .trp, .tp)
Программный поток MPEG (.DAT, .VOB, .MPG, .MPEG)		
WAV (.wav)		
AVI (.avi)		
	Matroska (.mkv, .mka)	
	MP4 (.mp4, .mov, .m4a)	

# ИСПОЛЬЗОВАНИЕ ПРОЕКТОРА

## Воспроизведение видео:



Пункт	Описание
	Назад Переход к предыдущему файлу в списке воспроизведения.
	Ускоренная перемотка назад Ускоренная перемотка назад со скоростью воспроизведения 1x/2x/4x/8x/16x/32x.
	Воспроизведение Запуск или перезапуск воспроизведения. После активации значок меняется на значок  .
	Пауза Приостановка воспроизведения. После активации значок меняется на значок  .
	Ускоренная перемотка вперед Ускоренная перемотка вперед со скоростью воспроизведения 1x/2x/4x/8x/16x/32x.
	Вперед Переход к следующему файлу.
	Список воспроизведения Открытие списка воспроизведения. <ul style="list-style-type: none"> <li>Нажмите на кнопки  / , чтобы выбрать файл в Списке воспроизведения, и нажмите на кнопку "Enter" для выполнения.</li> <li>Нажмите на кнопку , чтобы закрыть список воспроизведения.</li> </ul>
	Информация Открытие информации о звуке текущего файла.
	Громкость Вызов регулятора громкости для настройки громкости воспроизведения звука.
	Регулятор громкости Нажмите на кнопки  /  , чтобы увеличить или уменьшить уровень громкость.

## Список поддерживаемых видео файлов:

Тип изображения (расширение)	Подтип	Максимальное количество пикселей
Видео	MPEG1/2	Программный поток MPEG (.DAT, .VOB, .MPG, .MPEG)
	MPEG4	MP4 (.mp4, .mov)
		AVI (.avi)
	H.264	MP4 (.mp4, .mov)
		AVI (.avi)
VC1	WMV (.wmv)	
Кинематографический стандарт JPEG	AVI (.avi)	

# ИСПОЛЬЗОВАНИЕ ПРОЕКТОРА

## Просмотр строки состояния

По умолчанию в строке состояния на начальном экране находятся значки, которые показывают состояние подключения к проводной сети и USB (если применимо). Выбрав любой из значков, можно открыть соответствующее меню. При выборе значка состояния проводной сети открывается меню сетевых настроек, а при выборе значка состояния USB открывается браузер и отображается содержимое подключенного USB-устройства.

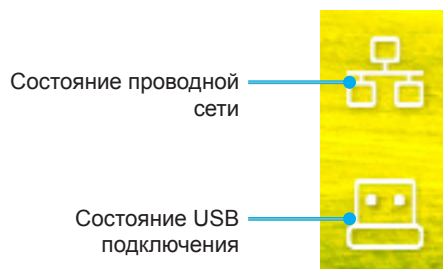

# ДОПОЛНИТЕЛЬНАЯ ИНФОРМАЦИЯ

## Совместимые разрешения

### Цифровой сигнал

Установленный расчет времени	Стандартный расчет времени	Расчет времени дескриптора	Поддерживаемый режим видео	Расчет времени детализации
720 x 400 при 70 Гц	1280 x 800 при 60 Гц 16:10	WU: 1920x1200 при частоте обновления 60 Гц	640 x 480p при 60 Гц 4:3	1280 x 720P при частоте обновления 60 Гц
640 x 480 при 60 Гц	1280 x 960 при 60 Гц 4:3		720 x 480p при 60 Гц 4:3	720 x 480P при 60 Гц
640 x 480 при 72 Гц	1400 x 1050 при 60 Гц 4:3		720 x 480p при 60 Гц 16:9	1920 x 1080P при 60 Гц
640 x 480 при 75 Гц	1600 x 1200 при 60 Гц 4:3		1280 x 720p при 60 Гц 16:9	720 x 576P при 50 Гц
800 x 600 при 56 Гц	1440 x 900 при 60 Гц 16:10		1920 x 1080p при 60 Гц 16:9	
800 x 600 при 60 Гц	1280 x 720 при 120 Гц 16:9		720 x 576p при 50 Гц 4:3	ТОЛЬКО HDMI 2.0
800 x 600 при 72 Гц	1024 x 768 при 120 Гц 4:3		720 x 576p при 50 Гц 16:9	3840 x 2160P при 60 Гц
800 x 600 при 75 Гц	1680 x 1050 при 60 Гц 16:10		1280 x 720p при 50 Гц 16:9	
832 x 624 при 75 Гц			1920 x 1080P при 50 Гц 16:9	
1024 x 768 при 60 Гц			1920 x 1080p при 24 Гц 16:9	
1024 x 768 при 70 Гц			1280 x 720p при 120 Гц 16:9	
1024 x 768 при 75 Гц				
1280 x 1024 при 75 Гц			ТОЛЬКО HDMI 2.0	
1152 x 870 при 75 Гц			3840 x 2160p при 24 Гц 16:9	
			3840 x 2160p при 25 Гц 16:9	
			3840 x 2160p при 30 Гц 16:9	
			3840 x 2160p при 50 Гц 16:9	
			3840 x 2160p при 60 Гц 16:9	
			4096 x 2160p при 24 Гц 256:135	
			4096 x 2160p при 25 Гц 256:135	
			4096 x 2160p при 30 Гц 256:135	
			4096 x 2160p при 50 Гц 256:135	
			4096 x 2160p при 60 Гц 256:135	



# ДОПОЛНИТЕЛЬНАЯ ИНФОРМАЦИЯ

## Аналоговый сигнал

Установленный расчет времени	Стандартный расчет времени	Расчет времени дескриптора	Поддерживаемый режим видео	Расчет времени детализации
720 x 400 при 70 Гц	1080P/UW:	WU: 1920x1200 при частоте обновления 60 Гц		
640 x 480 при 60 Гц	1280 x 800 при 60 Гц 16:10			
640 x 480 при 72 Гц	1280 x 960 при 60 Гц 4:3			
640 x 480 при 75 Гц	1400 x 1050 при 60 Гц 4:3			
800 x 600 при 56 Гц	1600 x 1200 при 60 Гц 4:3			
800 x 600 при 60 Гц	1440 x 900 при 60 Гц 16:10			
800 x 600 при 72 Гц	1280 x 720 при 120 Гц 16:9			
800 x 600 при 75 Гц	1024 x 768 при 120 Гц 4:3			
832 x 624 при 75 Гц	1680 x 1050 при 60 Гц 16:10			
1024 x 768 при 60 Гц				
1024 x 768 при 70 Гц				
1024 x 768 при 75 Гц				
1280 x 1024 при 75 Гц				
1152 x 870 при 75 Гц				

**Примечание.** Поддержка 1920 x 1080 при 50 Гц.

# ДОПОЛНИТЕЛЬНАЯ ИНФОРМАЦИЯ

## Настройка порта RS232 и подключения сигналов

### Настройка порта RS232

Пункты	Способ
Способ связи	Асинхронная связь
Бит в секунду	9600
Биты данных	8 бит
Проверка на четность	Нет
Стоповые биты	1
Управление потоком данных	Нет

### Подключения сигналов RS232.

COM порт ПК  
(9-контактный разъем D-Sub)

COM порт проектора  
(9-контактный разъем D-Sub)

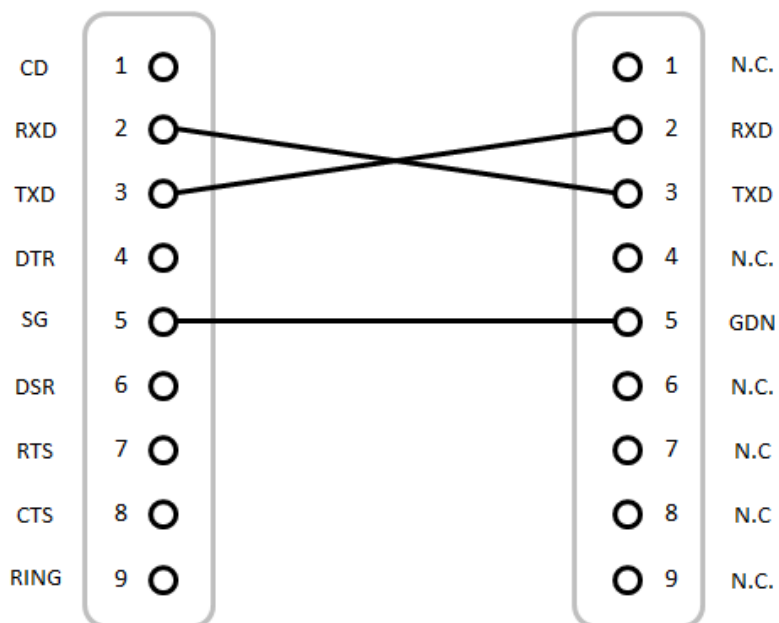

**Примечание.** Оболочка RS232 заземлена.

# ДОПОЛНИТЕЛЬНАЯ ИНФОРМАЦИЯ

## Установка и очистка пылеулавливающего фильтра

### Установка пылеулавливающего фильтра

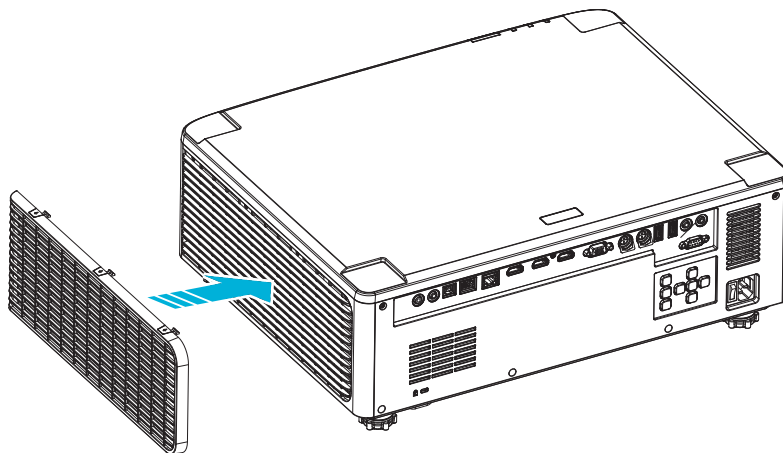

**Примечание.** Пылеулавливающие фильтры требуются/поставляются только в регионах с избыточным содержанием пыли в воздухе.

### Очистка пылеулавливающего фильтра

Рекомендуется выполнять очистку пылеулавливающего фильтра через каждые три месяца. При эксплуатации проектора в помещениях с избыточным содержанием пыли очистку следует производить чаще.

Проце

1. Для выключения проектора нажмите на кнопку "⏻" на клавиатуре проектора или кнопку " | " на пульте ДУ.
2. Отсоедините шнур питания.
3. Извлеките отсек пылеулавливающего фильтра из левой части проектора. **1**
4. Аккуратно извлеките воздушный фильтр. Затем очистите или замените пылеулавливающий фильтр. **2**
5. Для выполнения установки пылеулавливающего фильтра выполняется в обратном порядке.

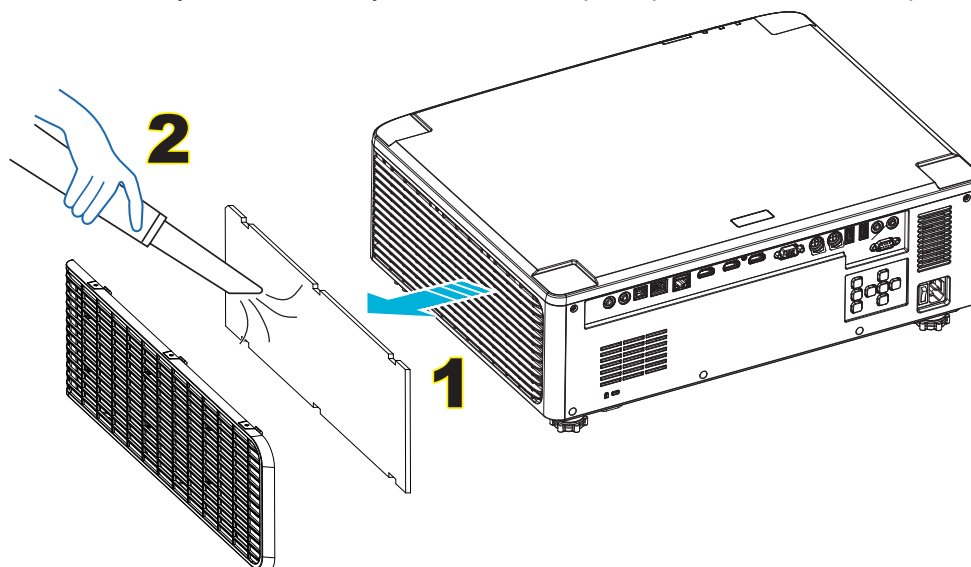

# ДОПОЛНИТЕЛЬНАЯ ИНФОРМАЦИЯ

## Размер изображения и расстояние проецирования

### Модель с объективом 1,8x

Размер проецируемого изображения: 1,02 - 7,62 (40-300 дюймов)

Размер экрана 16:10 (Ш x В)						Проекционное отношение		Расстояние до проектора			
Длина изображения по диагонали		Ширина		Высота				Широкий угол		Узкий угол	
В дюймах	М	В дюймах	М	В дюймах	М	Широкий угол	Узкий угол	В дюймах	М	В дюймах	М
40	1,02	33,9	0,86	21,2	0,54	1,36	2,51	46,1	1,17	85,0	2,16
50	1,27	42,4	1,08	26,5	0,67	1,36	2,51	57,9	1,47	106,7	2,71
60	1,52	50,9	1,29	31,8	0,81	1,38	2,52	70,1	1,78	128,3	3,26
70	1,78	59,4	1,51	37,1	0,94	1,38	2,52	81,9	2,08	150,0	3,81
80	2,03	67,8	1,72	42,4	1,08	1,38	2,53	93,7	2,38	171,7	4,36
90	2,29	76,3	1,94	47,7	1,21	1,38	2,53	105,9	2,69	193,3	4,91
100	2,54	84,8	2,15	53,0	1,35	1,39	2,54	117,7	2,99	215,0	5,46
120	3,05	101,8	2,58	63,6	1,62	1,39	2,54	141,7	3,60	258,3	6,56
150	3,81	127,2	3,23	79,5	2,02	1,4	2,54	177,6	4,51	323,2	8,21
180	4,57	152,6	3,88	95,4	2,42	1,4	2,54	213,4	5,42	388,2	9,86
200	5,08	169,6	4,31	106,0	2,69	1,4	2,54	37,0	6,02	431,5	10,96
250	6,35	212,0	5,38	132,5	3,37	1,4	2,55	296,8	7,54	540,2	13,72
300	7,62	254,4	6,46	159,0	4,04	1,4	2,55	356,7	9,06	648,4	16,47

### Модели с объективом 1,25x

Размер проецируемого изображения: 1,27 - 7,62 (50-300 дюймов)

Размер экрана 16:10 (Ш x В)						Проекционное отношение		Расстояние до проектора			
Длина изображения по диагонали		Ширина		Высота				Широкий угол		Узкий угол	
В дюймах	М	В дюймах	М	В дюймах	М	Широкий угол	Узкий угол	В дюймах	М	В дюймах	М
50	1,27	42,4	1,08	26,5	0,67	1,21	1,52	51,1	1,30	64,4	1,63
60	1,52	50,7	1,29	31,7	0,81	1,21	1,52	61,6	1,57	77,5	1,97
70	1,78	59,4	1,51	37,1	0,94	1,21	1,53	72,1	1,83	90,6	2,30
80	2,03	67,8	1,72	42,4	1,08	1,22	1,53	82,6	2,10	103,7	2,63
90	2,29	76,5	1,94	47,8	1,21	1,22	1,53	93,0	2,36	116,8	3,97
100	2,54	84,8	2,15	53,0	1,35	1,22	1,53	103,5	2,63	129,9	3,30
120	3,05	101,8	2,59	63,6	1,62	1,22	1,53	124,5	3,16	156,1	3,97
150	3,81	127,2	3,23	79,5	2,02	1,23	1,54	155,9	3,96	195,5	4,96
180	4,57	152,6	3,88	95,4	2,42	1,23	1,54	187,3	4,76	234,8	5,96
200	5,08	169,6	4,31	106,0	2,69	1,23	1,54	208,2	5,29	261,0	6,63
250	6,35	212,0	5,38	132,5	3,37	1,23	1,54	260,6	6,62	326,6	8,29
300	7,62	254,4	6,46	159,0	4,04	1,23	1,54	313,0	7,95	386,6	9,96

# ДОПОЛНИТЕЛЬНАЯ ИНФОРМАЦИЯ

## Модели с короткофокусным объективом

Размер проецируемого изображения: 1,27 - 7,62 (50-300 дюймов)

Размер экрана 16:10 (Ш x В)						Проекционное отношение		Расстояние до проектора			
Длина изображения по диагонали		Ширина		Высота				Широкий угол		Узкий угол	
В дюймах	М	В дюймах	М	В дюймах	М	Широкий угол	Узкий угол	В дюймах	М	В дюймах	М
50	1,27	42,4	1,08	26,5	0,67	0,74	0,94	31,2	0,79	39,9	1,01
60	1,52	50,7	1,29	31,7	0,81	0,74	0,95	37,7	0,96	48,1	1,22
70	1,78	59,4	1,51	37,1	0,94	0,74	0,95	44,1	1,12	56,3	1,43
80	2,03	67,8	1,72	42,4	1,08	0,75	0,95	50,6	1,28	64,5	1,64
90	2,29	76,5	1,94	47,8	1,21	0,75	0,95	57,0	1,45	72,7	1,85
100	2,54	84,8	2,15	53,0	1,35	0,75	0,95	63,5	1,61	80,8	2,05
120	3,05	101,8	2,59	63,6	1,62	0,75	0,96	76,4	1,94	97,2	2,47
150	3,81	127,2	3,23	79,5	2,02	0,75	0,96	95,8	2,43	121,8	3,09
180	4,57	152,6	3,88	95,4	2,42	0,75	0,96	115,1	2,92	146,4	3,72
200	5,08	169,6	4,31	106,0	2,69	0,75	0,96	128,0	3,25	162,8	4,13
250	6,35	212,0	5,38	132,5	3,37	0,76	0,96	160,3	4,07	203,7	5,17
300	7,62	254,4	6,46	159,0	4,04	0,76	0,96	192,6	4,89	244,7	6,21

# ДОПОЛНИТЕЛЬНАЯ ИНФОРМАЦИЯ

## Монтаж потолочного крепления

1. Используйте потолочное крепление компании Optoma, чтобы избежать повреждений проектора.
2. Если используется крепление стороннего производителя, убедитесь, что винты для крепления проектора отвечают следующим требованиям:
  - Тип винта: M4\*4
  - Минимальная длина винта: 10 мм

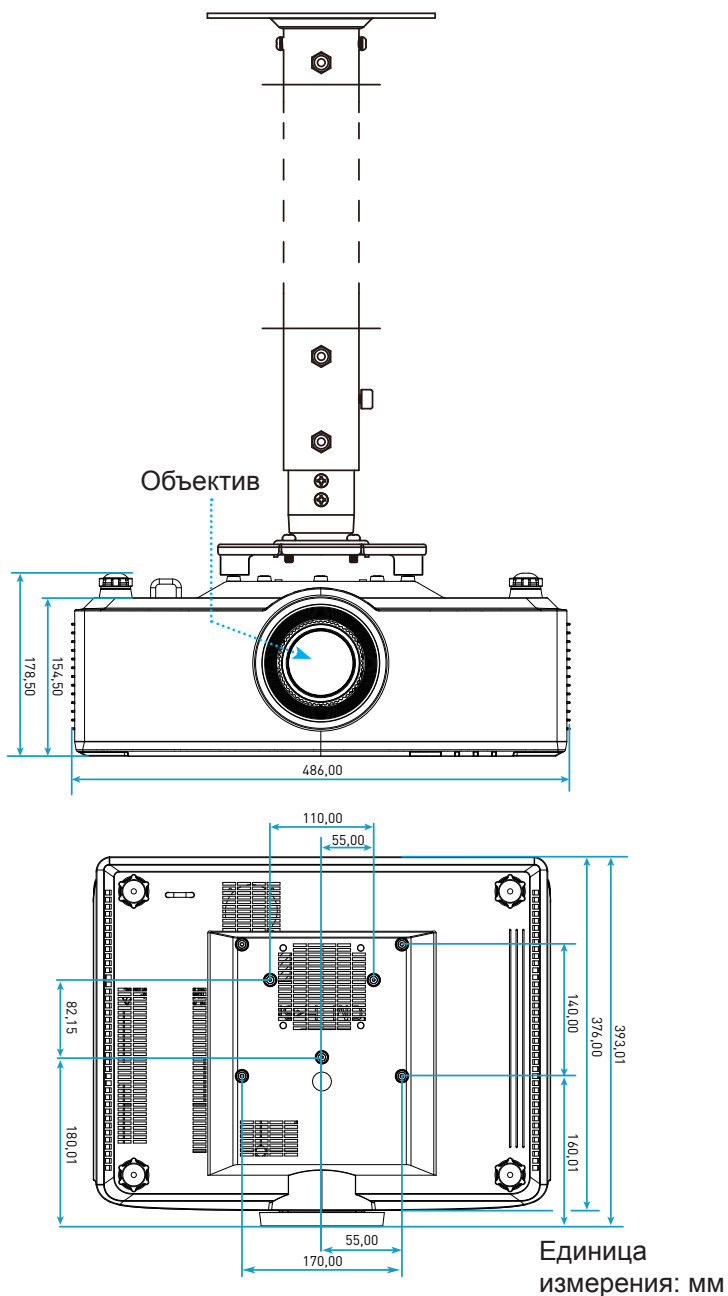

**Примечание.** *Имейте в виду, что гарантия не распространяется на повреждения, вызванные неправильной установкой.*

# ДОПОЛНИТЕЛЬНАЯ ИНФОРМАЦИЯ

## Устранение неисправностей

При возникновении неисправностей устройства ознакомьтесь с приведенной ниже информацией. Если проблему устранить не удалось, следует обратиться к продавцу или в сервисный центр.

### Проблемы с изображением

- ❓ *На экране не появляется изображение*
  - Убедитесь, что кабель и подключение к электросети выполнено так, как описано на стр. 16.
  - Убедитесь, что контакты разъемов не согнуты и не сломаны.
  
- ❓ *Изображение не сфокусировано*
  - Убедитесь, что экран проектора находится на нужном расстоянии от проектора. См. стр. 68.
  - Вращайте кольцо фокусировки в разные стороны до тех пор, пока изображение не станет четким и резким. См. стр. 21.
  
- ❓ *Изображение растянуто при отображении 16:9 DVD*
  - При просмотре анаморфотного DVD или DVD формата 16:9 наилучшее качество изображения будет достигнуто в режиме проектора 16:9 со стороны проектора.
  - При просмотре DVD формата 4:3 необходимо установить формат 4:3 в экранном меню проектора.
  - Установите формат отображения на DVD-проигрывателе: 16:9 (широкоэкранный) формат изображения.
  
- ❓ *Изображение слишком маленькое или слишком большое*
  - Переместите проектор ближе или дальше от экрана.
  - Нажмите на кнопку "≡" на пульте ДУ, перейдите в "Экранное меню → Экран → Соотношение сторон". Попробуйте установить разные настройки.
  - Нажмите на кнопку "≡" на пульте ДУ, перейдите в "Экранное меню → Экран → Коррекция геометрии → Калибровка деформации". Попробуйте установить разные настройки.
  
- ❓ *Стороны изображения перекошены.*
  - По возможности установите проектор так, чтобы он центрировался на экране и под ним.
  
- ❓ *Изображение повернуто зеркально*
  - Выберите "Экранное меню → НАСТР. → Режим проекции" и отрегулируйте направление проецирования.
  
- ❓ *Нет звука*
  - См. поддерживаемые форматы аудиофайлов на стр. 58.
  - Проверьте, не включена ли функция "Без звука".

# ДОПОЛНИТЕЛЬНАЯ ИНФОРМАЦИЯ

- ❓ *Неестественное изображение HDMI*
  - Выберите "Экранное меню → Экран → Настройки HDMI -> EDID -> HDMI 1 EDID -> 1.4 или 2.0".
- ❓ *Смазанное двойное изображение*
  - При просмотре обычного 2D-изображения убедитесь, что "Экранное меню → 3D → 3D Tech." не включено, для устранения размытого двойного изображения.
- ❓ *Два изображения, расположенные рядом*
  - Установите для "Экранное меню → 3D → Формат 3D" значение "SBS".

## Другие проблемы

- ❓ *Проектор перестает реагировать на все команды*
  - По возможности, выключите проектор, затем отсоедините кабель питания и подождите, по крайней мере, 20 секунд перед повторным включением питания.

## Проблемы с пультом дистанционного управления

- ❓ *Если пульт ДУ не работает*
  - Убедитесь, что пульт ДУ действует под углом  $\pm 15^\circ$  как по горизонтали, так и по вертикали от ИК-приемника на проекторе.
  - Проверьте правильность установки батарей.
  - Для управления с помощью пульта ДУ направьте его на проецируемое изображение.
  - Зарядите разряженную батарею.



# ДОПОЛНИТЕЛЬНАЯ ИНФОРМАЦИЯ

## Расшифровка показаний светодиодов

Статус	Светодиодный индикатор	Питание		Светодиод температуры
	Красный	Красный	Зеленый	Красный
Ожидание	Н/П	Горит постоянно	Н/П	Н/П
Включение питания	Н/П	Н/П	Горит постоянно	Н/П
Прогрев Пуск	Н/П	Мигает (1 с выкл. / 1 с вкл)	Н/П	Н/П
Охлаждение Пуск	Н/П	Н/П	Мигает (0,5 с выкл. / 0,5 с вкл)	Н/П
Выкл. AV	Мигает (1 с выкл. / 1 с вкл)	Н/П	Горит постоянно	Н/П
Ошибка (Сбой питания)	Горит постоянно	Н/П	Н/П	Горит постоянно
Ошибка (Сбой вентилятора)	Н/П	Н/П	Н/П	Мигает (3 с вкл. / 3 с выкл.)
Ошибка (Поломка цветового круга)	Н/П	Н/П	Н/П	Мигает (0,5 с выкл. / 0,5 с вкл)
Ошибка (перегрев)	Н/П	Н/П	Н/П	Горит постоянно
Ошибка (перегрев ЛД)	Н/П	Н/П	Н/П	Горит постоянно
Ошибка (Авария напряжения ЛД)	Горит постоянно	Н/П	Н/П	Н/П
Ошибка (Отсоединение датчика темп.)	Мигает (0,5 с выкл. / 0,5 с вкл)	Мигает (0,5 с выкл. / 0,5 с вкл)	Н/П	Н/П
Ошибка (Сбой ЛД)	Горит постоянно	Н/П	Горит постоянно	Н/П
Процесс обновления	Мигает (3 с выкл. / 3 с вкл)	Мигает (3 с выкл. / 3 с вкл)	Мигает (3 с выкл. / 3 с вкл)	Мигает (3 с выкл. / 3 с вкл)

**Примечание.** Индикатор гаснет на 10 минут, пока проектор выполняет процедуру обновления, и все светодиоды мигают (3 с выкл./ 3 с вкл.)

# ДОПОЛНИТЕЛЬНАЯ ИНФОРМАЦИЯ

## Технические характеристики

Оптические характеристики	Описание		
Тип объектива	1,8x	1,25x	Короткофокусный
Проекционное отношение	1,44~2,59	1,22~1,52	0,75~0,95
Максимальное разрешение	WUXGA	WUXGA	WUXGA
Регулировка масштаба и фокуса	Вручную	Питание	Питание
Размер изображения (по диагонали)	40~300 дюймов	50~300 дюймов	50~300 дюймов
Расстояние проецирования	1,2 - 16,5 м	1,31 - 9,82 м	0,81 - 6,13 м

Электрические характеристики	Описание
Входы	<ul style="list-style-type: none"><li>- HDMI 1 v2.0/4K</li><li>- HDMI 2 v1.4a</li><li>- VGA-IN</li><li>- Вход 3D-синхронизация</li><li>- USB Type-A - 2 шт. для питания USB 5 В/ 1,8 А</li><li>- USB Type-B для обслуживания</li><li>- Входной аудио разъем 3,5 мм</li></ul>
Выходы	<ul style="list-style-type: none"><li>- Выход HDMI</li><li>- Выход 3D синх. для питания 5 В</li><li>- Выходной аудио разъем 3,5 мм</li><li>- Выход 12-В триггер</li></ul>
Управление	<ul style="list-style-type: none"><li>- Проводной ИК</li><li>- HDBaseT</li><li>- RJ-45 (поддержка управления сетью)</li><li>- RS232</li></ul>
Цветовоспроизведение	1073,4 миллиона цветов
Частота развертки	<ul style="list-style-type: none"><li>- Частота строчной развертки: 15,38 - 91,15 КГц</li><li>- Частота кадровой развертки: 24~ 85 Гц (120 Гц для функции 3D)</li></ul>
Встроенный громкоговоритель	Динамики 10 Вт, 2 шт.
Требуемое напряжение	100 - 240 В ±10% переменного тока 50/60 Гц
Входной ток	6,3 А (Для модели с объективом 1,8x/ST 7K) 5,5 А (Для модели с объективом 1,25x/ST 6K)
Ориентация установки	Передняя, задняя, потолочная сверху и задняя сверху
Размеры (Ш x Г x В)	<ul style="list-style-type: none"><li>- 486 x 376 x 154 мм (без ножек)</li><li>- 486 x 376 x 178 мм (с ножками)</li></ul>
Вес	13± 0,5 кг
Условия окружающей среды	Эксплуатация при температуре от 5° до 40°С, и влажности от 10 % до 85 % (без конденсации)

**Примечание.** Все технические характеристики могут быть изменены без уведомления.



# ДОПОЛНИТЕЛЬНАЯ ИНФОРМАЦИЯ

## Международные офисы Optoma

Для обслуживания или поддержки обращайтесь в ближайший офис.



### США

47697 Westinghouse Drive,  
Fremont, CA 94539, USA  
www.optomausa.com

 888-289-6786  
 510-897-8601  
 [services@optoma.com](mailto:services@optoma.com)



### Канада

47697 Westinghouse Drive,  
Fremont, CA 94539, USA  
www.optomausa.com

 888-289-6786  
 510-897-8601  
 [services@optoma.com](mailto:services@optoma.com)

### Латинская Америка

47697 Westinghouse Drive,  
Fremont, CA 94539, USA  
www.optomausa.com

 888-289-6786  
 510-897-8601  
 [services@optoma.com](mailto:services@optoma.com)



### Европа

Unit 1, Network 41, Bourne End Mills,  
Hemel Hempstead, Herts,  
HP1 2UJ, United Kingdom  
www.optoma.eu  
Сервисный центр, тел.:  
+44 (0)1923 691865

 +44 (0) 1923 691 800  
 +44 (0) 1923 691 888  
 [service@tsc-europe.com](mailto:service@tsc-europe.com)



### Benelux BV

Randstad 22-123  
1316 BW Almere  
The Netherlands  
www.optoma.nl

 +31 (0) 36 820 0252  
 +31 (0) 36 548 9052



### Франция

Bâtiment E  
81-83 avenue Edouard Vaillant  
92100 Boulogne Billancourt, France

 +33 1 41 46 12 20  
 +33 1 41 46 94 35  
 [savoptoma@optoma.fr](mailto:savoptoma@optoma.fr)



### Испания

C/ Josy Hierro,36 Of. 1C  
28522 Rivas VaciaMadrid,  
Испания

 +34 91 499 06 06  
 +34 91 670 08 32



### Германия

Wiesenstrasse 21 W  
D40549 Düsseldorf,  
Германия

 +49 (0) 211 506 6670  
 +49 (0) 211 506 66799  
 [info@optoma.de](mailto:info@optoma.de)

### Скандинавия



Lerpeveien 25  
3040 Drammen  
Норвегия

 +47 32 98 89 90  
 +47 32 98 89 99  
 [info@optoma.no](mailto:info@optoma.no)

A/Я 9515  
3038 Drammen  
Norway

### Корея

WOOMI TECH.CO.,LTD.  
4F, Minu Bldg.33-14, Kangnam-Ku,  
Seoul,135-815, KOREA  
korea.optoma.com

 +82+2+34430004  
 +82+2+34430005



### Япония

東京都足立区綾瀬3-25-18  
株式会社オーエス  
コンタクトセンター:0120-380-495

 [info@os-worldwide.com](mailto:info@os-worldwide.com)  
[www.os-worldwide.com](http://www.os-worldwide.com)



### Тайвань

12F., No.213, Sec. 3, Beixin Rd.,  
Xindian Dist., New Taipei City 231,  
Taiwan, R.O.C.  
www.optoma.com.tw

 +886-2-8911-8600  
 +886-2-8911-6550  
 [services@optoma.com.tw](mailto:services@optoma.com.tw)  
[asia.optoma.com](http://asia.optoma.com)



### Гонконг

Unit A, 27/F Dragon Centre,  
79 Wing Hong Street,  
Cheung Sha Wan,  
Kowloon, Hong Kong

 +852-2396-8968  
 +852-2370-1222  
[www.optoma.com.hk](http://www.optoma.com.hk)

### Китай

5F, No. 1205, Kaixuan Rd.,  
Changning District  
Shanghai, 200052, China

 +86-21-62947376  
 +86-21-62947375  
[www.optoma.com.cn](http://www.optoma.com.cn)

