

โปรเจคเตอร์ DLP®

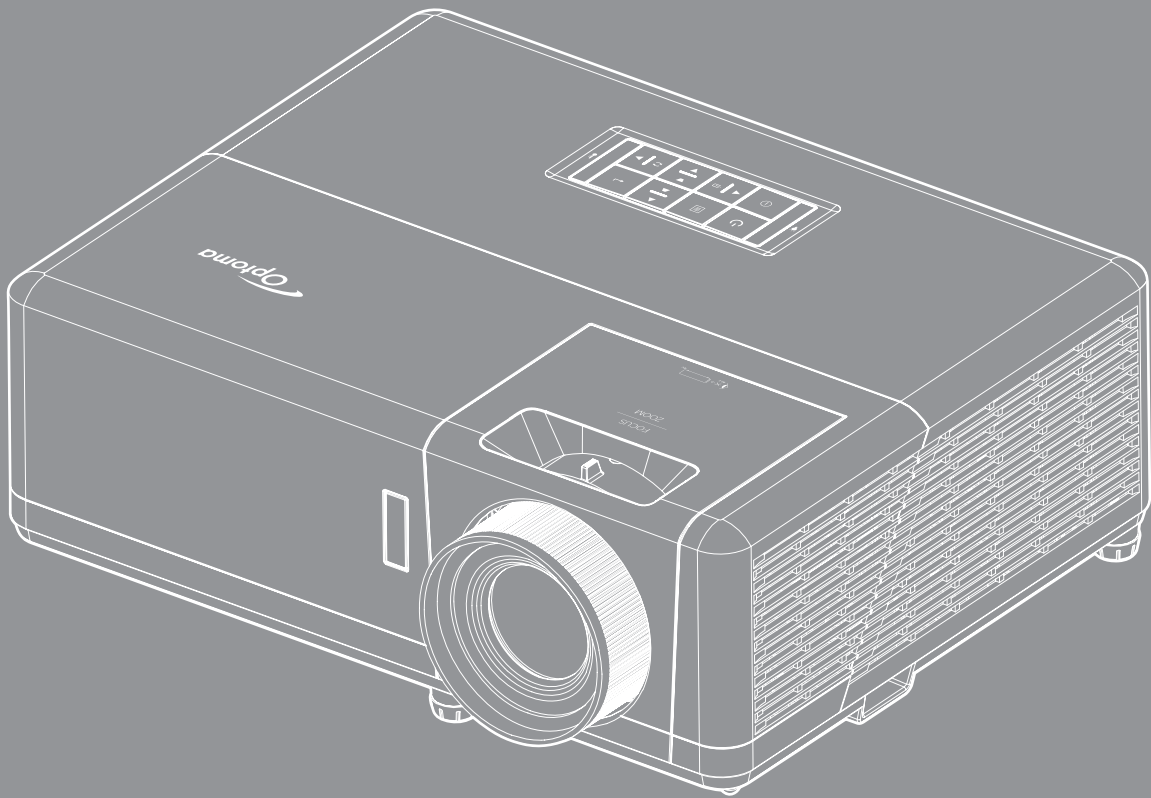



สารบัญ

ความปลอดภัย	4
ขั้นตอนเพื่อความปลอดภัยที่สำคัญ	4
ข้อมูลเพื่อความปลอดภัยเกี่ยวกับการแผ่รังสีของเลเซอร์	5
คำชี้แจงเกี่ยวกับเลเซอร์	5
ลิขสิทธิ์	6
ข้อความปฏิเสธความรับผิดชอบ	6
การรับรู้เครื่องหมายการค้า	6
FCC	6
การประกาศความสอดคล้องสำหรับประเทศกลุ่ม EU	7
WEEE	7
บทนำ	8
สิ่งต่างๆ ในบรรจุภัณฑ์	8
อุปกรณ์เสริมมาตรฐาน	8
อุปกรณ์เสริม	8
ภาพรวมของผลิตภัณฑ์	9
การเชื่อมต่อ	10
ปุ่มกด	11
รีโมทคอนโทรล 1	12
รีโมทคอนโทรล 2	13
การติดตั้ง	14
การติดตั้งโปรเจคเตอร์	14
การเชื่อมต่อแหล่งสัญญาณไปยังโปรเจคเตอร์	17
การปรับภาพที่ฉาย	18
การติดตั้งรีโมท	19
การใช้งานโปรเจคเตอร์	21
การเปิด / ปิดโปรเจคเตอร์	21
การเลือกแหล่งสัญญาณเข้า	22
เมนูนำทางและคุณสมบัติพิเศษ	23
ผังเมนูหน้าจอผู้ใช้	24
แสดงเมนูตั้งค่าภาพ	32
เมนูแสดง 3D	35
แสดงเมนูอัตราส่วน	36
แสดงเมนูรูปแบบขอบ	39
แสดงเมนูซูม	39
แสดงเมนูการย้ายภาพ	39
แสดงเมนูแก้ภาพบิดเบี้ยวอัตโนมัติ	39
แสดงเมนูแก้ภาพบิดเบี้ยว	39
เมนูปิดเสียง	40
เมนูปรับระดับเสียง	40
ตั้งค่าเมนูการฉาย	40

ตั้งค่าเมนูขนาดหน้าจอ.....	40
ตั้งค่าเมนูเปิดปิดเครื่อง.....	40
เมนูการตั้งค่าการรักษาความปลอดภัย	41
เมนู HDMI link settings.....	42
ตั้งค่าเมนูรูปแบบการทดสอบ	42
ตั้งค่าเมนูการตั้งค่ารีโมท	43
ตั้งค่าเมนู ID โปรเจ็กเตอร์.....	43
ตั้งค่าเมนูตัวเลือก	43
ตั้งค่าเมนูรีเซ็ต OSD.....	44
เมนูเครือข่าย LAN.....	45
เมนูควบคุมเครือข่าย.....	46
เมนูการตั้งค่าการควบคุมเครือข่าย	47
เมนูข้อมูล	52
การบำรุงรักษา.....	53
การติดตั้งและการทำความสะอาดตัวกรองฝุ่น	53
ข้อมูลเพิ่มเติม.....	54
ความละเอียดที่ใช้งานได้.....	54
ขนาดภาพและระยะห่างของโปรเจ็กเตอร์.....	57
ขนาดของเครื่องโปรเจคเตอร์และการติดตั้งกับเพดาน	59
รีโมทคอนโทรลอินฟราเรด 1 โค้ด.....	61
รีโมทคอนโทรลอินฟราเรด 2 โค้ด.....	63
การแก้ไขปัญหา	65
ไฟแสดงสถานะการเตือน.....	67
ข้อมูลจำเพาะ.....	68
สำนักงานทั่วโลกของ Optoma.....	69

ความปลอดภัย

	<p>สัญลักษณ์รูปสายฟ้าที่มีลูกศรอยู่ภายในสามเหลี่ยมด้านเท่า มีไว้เพื่อเตือนให้ผู้ใช้ทราบว่า ผลิตรหัสนี้มี "แรงดันไฟฟ้า ที่มีอันตราย" ซึ่งไม่มีฉนวนหุ้มอยู่ภายใน ผลิตรหัสนี้ ซึ่งอาจมีขนาด เพียงพอที่จะทำให้เกิดความเสี่ยงที่จะเกิดไฟฟ้าช็อตในบุคคลได้</p>
	<p>เครื่องหมายตกใจภายในสามเหลี่ยมด้านเท่า มีไว้เพื่อเตือนให้ผู้ใช้ทราบถึงขั้นตอนการทำงาน และการบำรุงรักษา (ซ่อมแซม) ที่สำคัญในคู่มือที่มาพร้อมกับผลิตรหัส</p>

โปรดปฏิบัติตามคำเตือน ข้อควรระวัง และการบำรุง รักษาทั้งหมดที่แนะนำในคู่มือผู้ใช้

ขั้นตอนเพื่อความปลอดภัยที่สำคัญ



- RG2 ห้ามจ้องเข้าไปในลำแสง ห้ามจ้องตรงไปยังลำแสงเช่นเดียวกับแหล่งกำเนิดแสงอื่น ๆ RG2 IEC 62471-5:2015
- อย่าปิดกั้นช่องเปิดสำหรับระบายอากาศใดๆ เพื่อให้มั่นใจถึงการทำงานที่เหมาะสมของโปรเจคเตอร์ และเพื่อป้องกันไม่ให้เครื่องร้อนเกินไป แนะนำให้ติดตั้งโปรเจคเตอร์ในตำแหน่งที่ไม่มีการปิดกั้นการระบายอากาศ ตัวอย่างเช่น อย่าวางโปรเจคเตอร์บนโต๊ะกาแฟที่มีของอยู่เต็ม โซฟา เตียง ฯลฯ อย่าวางโปรเจคเตอร์ในตู้ เช่น ตู้หนังสือหรือตู้ที่มีอากาศไหลผ่านจำกัด
- เพื่อลดความเสี่ยงของเหตุไฟไหม้ และ/หรือไฟฟ้าช็อต อย่านำโปรเจคเตอร์ถูกฝนหรือความชื้น อย่านำไปติดตั้งใกล้แหล่งกำเนิดความร้อน เช่น หม้อน้ำ เครื่องทำความร้อน เตาผิง หรือ อุปกรณ์อื่นๆ เช่น แอมป์ไฟฟ้ายที่ปลดปล่อยความร้อนออกมา
- อย่าให้วัตถุหรือของเหลวเข้าไปในเครื่องโปรเจคเตอร์ สิ่งเหล่านี้อาจสัมผัสจุดจอตที่มีแรงดันไฟฟ้าที่มีอันตราย และลัดวงจรชิ้นส่วน ซึ่งอาจเป็นผลให้เกิดไฟไหม้หรือไฟฟ้าช็อต
- ใช้ภายใต้เงื่อนไขต่อไปนี้:
 - ในสภาพแวดล้อมที่ร้อนจัด เย็นจัด หรือชื้น
 - (i) ให้แน่ใจว่าอุณหภูมิสภาพแวดล้อมอยู่ระหว่าง 5°C ~ 40°C
 - (ii) ความชื้นสัมพัทธ์เป็น 10% ~ 85%
 - ในบริเวณที่อาจสัมผัสกับฝุ่นและสิ่งสกปรกในปริมาณมาก
 - ใกล้เครื่องใช้ใดๆ ที่สร้างสนามแม่เหล็กพลังงานสูง
 - ถูกแสงแดดโดยตรง
- อย่าใช้เครื่อง ถ้าเครื่องเสียหายหรือผิดปกติ ความเสียหาย/ผิดปกติทางกายภาพมีลักษณะดังนี้ (แต่ไม่จำกัดอยู่เพียง):
 - เครื่องตกพื้น
 - สายเพาเวอร์ชัฟฟลาย หรือปลั๊กเสียหาย
 - ช่องเหลวตกลงบนโปรเจคเตอร์
 - โปรเจคเตอร์สัมผัสถูกฝนหรือความชื้น
 - มีสิ่งของหล่นเข้าไปในโปรเจคเตอร์ หรือมีบางสิ่งภายในหลวม
- อย่าวางโปรเจคเตอร์บนพื้นผิวที่ไม่มั่นคง โปรเจคเตอร์อาจตกลงมา ซึ่งส่งผลให้เกิดการบาดเจ็บ หรือโปรเจคเตอร์อาจเสียหายได้
- อย่าบังแสงที่ออกมาจากเลนส์ของโปรเจคเตอร์ในระหว่างการใช้งาน แสงดังกล่าวจะทำให้วัตถุที่ร้อนขึ้นและอาจเกิดการละลาย ไหม้ หรือเกิดไฟไหม้ได้
- โปรดอย่าเปิด หรือถอดชิ้นส่วนโปรเจคเตอร์ เนื่องจากอาจทำให้ไฟฟ้าช็อต
- อย่าพยายามซ่อมแซมเครื่องด้วยตัวเอง การเปิดหรือถอดฝาออก อาจทำให้คุณสัมผัสถูกแรงดันไฟฟ้าที่เป็นอันตราย หรืออันตรายอื่นๆ โปรดโทรติดต่อ Optoma ก่อนที่คุณจะส่งเครื่องไปซ่อม
- ดูที่ตัวเครื่องโปรเจคเตอร์ สำหรับเครื่องหมายที่เกี่ยวข้องกับความปลอดภัย

- เครื่องควร์ได้รับการซ่อมแซมโดยช่างบริการที่ได้รับการแต่งตั้งเท่านั้น
- ใช้เฉพาะอุปกรณ์ต่อพ่วง/อุปกรณ์เสริมที่ระบุโดยผู้ผลิตเท่านั้น
- อย่ามองเข้าไปยังเลนส์ของโปรเจคเตอร์โดยตรงในระหว่างการใช้งาน แสงที่สว่างอาจทำให้ตาของคุณบาดเจ็บ
- โปรเจคเตอร์นี้จะตรวจสอบอายุของแหล่งกำเนิดแสงด้วยตัวเอง
- เมื่อปิดเครื่องโปรเจคเตอร์ ให้แน่ใจว่ารอบการทำความสะอาดชิ้นงานจนเสร็จสมบูรณ์ก่อนที่จะถอดปลั๊กสายไฟออก ปลั๊กไฟให้โปรเจคเตอร์เย็นลง 90 วินาที
- ปิดและถอดปลั๊กเพาเวอร์จากเต้าเสียบ AC ก่อนที่จะทำความสะอาดผลิตภัณฑ์
- ใช้ผ้านุ่มเปียกหมาดๆ ขุดน้ำยาทำความสะอาดอย่างอ่อน เพื่อทำความสะอาดตัวเครื่อง อย่าใช้สารขัดทำความสะอาด ซีพียู หรือตัวทำละลายเพื่อทำความสะอาดเครื่อง
- ถอดปลั๊กเพาเวอร์จากเต้าเสียบ AC ถ้าไม่ได้ใช้ผลิตภัณฑ์เป็นระยะ เวลารนาน
- อย่าติดตั้งโปรเจคเตอร์ในบริเวณที่อาจมีการสั่นสะเทือนหรือแรงกระแทก
- อย่าสัมผัสเลนส์ด้วยมือเปล่า
- ถอดแบตเตอรี่ออกจากรีโมทคอนโทรลก่อนการจัดเก็บ แบตเตอรี่อาจเกิดการรั่วไหลได้ หากค้างอยู่ในรีโมทคอนโทรลเป็นระยะเวลานาน
- อย่าใช้หรือเก็บโปรเจคเตอร์ในบริเวณที่มีควันจากน้ำมันหรือจากบุหรี่ เนื่องจากควันนั้นอาจส่งผลกระทบต่อคุณภาพของการทำงานของโปรเจคเตอร์
- โปรดปฏิบัติตามขั้นตอนการติดตั้งโปรเจคเตอร์ที่ถูกต้อง การติดตั้งที่ไม่ได้มาตรฐานอาจส่งผลกระทบต่อการทำงานของโปรเจคเตอร์
- ใช้สายไฟและหรือเครื่องป้องกันไฟกระชาก ไฟดับและไฟตกสามารถทำให้เครื่องเสียหายได้

ข้อมูลเพื่อความปลอดภัยเกี่ยวกับการแผ่รังสีของเลเซอร์

- ผลิตภัณฑ์นี้ถูกจัดประเภทเป็น ผลิตภัณฑ์เลเซอร์คลาส 1 - กลุ่มความเสี่ยง 2 ของข้อกำหนด IEC 60825-1 : 2014
- ผลิตภัณฑ์นี้ถูกจัดประเภทเป็น ผลิตภัณฑ์คลาส 3R ของข้อกำหนด IEC 60825-1:2007 และยังคงคล้อยกับ 21 CFR 1040.10 และ 1040.11 ยกเว้นการเบี่ยงเบนตามประกาศเลเซอร์หมายเลข 50 ลงวันที่ 24 มิถุนายน 2007
- ห้ามจ้องตรงไปยังลำแสงเช่นเดียวกับแหล่งกำเนิดแสงที่สว่างอื่น ๆ RG2 IEC 62471-5:2015

IEC 60825-1:2014, EN 60825-1:2014+A11:2021, EN 50689:2021 CLASS 1 CONSUMER LASER PRODUCT RISK GROUP 2, Complies with 21 CFR 1040.10 and 1040.11 except for conformance as a Risk Group 2 LIP as defined in IEC 62471-5:Ed.1.0. For more information see Laser Notice No. 57, dated May 8, 2019.
 IEC 60825-1:2014 等級1雷射產品RG2危險等級
 IEC 60825-1:2014 1类激光产品RG2危险等级

- ผลิตภัณฑ์เลเซอร์คลาส 3R - หลีกเลี่ยงการสัมผัสถูกตาโดยตรง
- ในขณะที่เปิดโปรเจคเตอร์ ตรวจสอบให้แน่ใจว่าไม่มีใครในบริเวณที่ฉายกำลังมองไปที่เลนส์
- เก็บสิ่งของต่าง ๆ (แว่นขยาย ฯลฯ) ให้อยู่นอกเส้นทางแสงของโปรเจคเตอร์ เส้นทางแสงที่ถูกฉายจากเลนส์มีความเข้มสูง ดังนั้นวัตถุที่ผิดปกติใด ๆ ที่สามารถเปลี่ยนเส้นทางแสงที่ออกมาจากเลนส์ สามารถทำให้เกิดผลลัพธ์ที่ไม่สามารถคาดการณ์ได้ เช่น ไฟไหม้ หรือการบาดเจ็บที่ดวงตา
- การดำเนินการหรือการปรับแต่งที่ไม่มีการอธิบายในคู่มือผู้ใช้เป็นพิเศษ จะทำให้เกิดความเสี่ยงในการสัมผัสถูก การแผ่รังสีเลเซอร์ที่เป็นอันตราย
- ห้ามเปิดหรือถอดชิ้นส่วนโปรเจคเตอร์ เนื่องจากอาจทำให้เกิดความเสียหายจากการสัมผัสถูกการแผ่รังสีเลเซอร์
- ห้ามมองเข้าไปในลำแสงในขณะที่เปิดโปรเจคเตอร์ แสงที่สว่างมากอาจทำให้เกิดความเสียหายต่อตาถาวร หากไม่ดำเนินการตามกระบวนการควบคุม การปรับ หรือการใช้งานอาจทำให้เกิดความเสียหายจากการสัมผัสถูกการแผ่รังสีเลเซอร์

คำชี้แจงเกี่ยวกับเลเซอร์

IEC 60825-1:2014: คลาส 1 ผลิตภัณฑ์เลเซอร์ - กลุ่มความเสี่ยง 2

ผลิตภัณฑ์นี้กำหนดให้ใช้เป็นผลิตภัณฑ์เลเซอร์เพื่อผู้บริโภคทั่วไปและสอดคล้องกับมาตรฐาน EN 50689:2021

ผลิตภัณฑ์เลเซอร์เพื่อผู้บริโภคทั่วไป คลาส 1

EN 50689:2021

ลิขสิทธิ์

เอกสารเผยแพร่นี้ ซึ่งรวมถึงรูปภาพ ภาพประกอบ และซอฟต์แวร์ได้รับความคุ้มครองภายใต้กฎหมายลิขสิทธิ์ระหว่างประเทศ พร้อมทั้งได้รับการสงวนสิทธิ์ทั้งหมด ห้ามผลิตคู่มือนี้ หรือสื่อต่างๆ ที่อยู่ในนี้ซ้ำโดยปราศจากการได้รับความยินยอมเป็นลายลักษณ์อักษรจากผู้แต่ง

© Copyright 2019

ข้อความปฏิเสธความรับผิดชอบ

ข้อมูลในเอกสารนี้อาจมีการเปลี่ยนแปลงโดยไม่ต้องแจ้งให้ทราบล่วงหน้า ผู้ผลิตไม่ได้เป็นตัวแทนหรือรับประกันเนื้อหาในเอกสารนี้ และโดยเฉพาะขอปฏิเสธการรับประกันการจำหน่ายสินค้าหรือความเหมาะสมสำหรับวัตถุประสงค์ใดโดยเฉพาะโดยนัย ผู้ผลิตขอสงวนสิทธิ์ในการทบทวนแก้ไขเอกสารเผยแพร่นี้ และทำการเปลี่ยนแปลงในเวลาใดๆ ในส่วนของเนื้อหาที่อยู่ในเอกสารนี้โดยไม่ต้องแจ้งให้ผู้ใดทราบถึงการแก้ไขหรือเปลี่ยนแปลง

การรับรู้เครื่องหมายการค้า

Kensington เป็นเครื่องหมายการค้าที่จดทะเบียนในสหรัฐฯ ของ ACCO Brand Corporation พร้อมด้วยการจดทะเบียนแล้ว และที่ยังคงรอการจดทะเบียนในประเทศต่างๆ ทั่วโลก

HDMI, โลโก้ HDMI และ High-Definition Multimedia Interface เป็นเครื่องหมายการค้า หรือเครื่องหมายการค้าจดทะเบียนของ HDMI Licensing LLC

DLP®, DLP Link และโลโก้ DLP เป็นเครื่องหมายการค้าจดทะเบียนของ Texas Instruments และ BrilliantColor™ เป็นเครื่องหมายการค้าของ Texas Instruments

โลโก้ ของ MHL, Mobile High-Definition Link และ MHL เป็นเครื่องหมายการค้าจดทะเบียนของ MHL Licensing, LLC.

ชื่อผลิตภัณฑ์ทั้งหมดที่ใช้ในคู่มือนี้เป็นทรัพย์สินของเจ้าของที่เกี่ยวข้องและมีการรับทราบแล้ว

FCC

อุปกรณ์นี้ได้รับการทดสอบ และพบว่าสอดคล้องกับขีดจำกัดสำหรับอุปกรณ์ดิจิตอลคลาส B ส่วนที่ 15 ของกฎ FCC ข้อจำกัดเหล่านี้ได้รับการออกแบบมาเพื่อให้การป้องกันที่เหมาะสมต่อการรบกวนที่เป็นอันตรายต่อการติดตั้งสำหรับที่อยู่อาศัย อุปกรณ์นี้สร้าง ใช้ และสามารถแผ่พลังงานความถี่คลื่นวิทยุ และถ้าไม่ได้รับการติดตั้งและใช้อย่างสอดคล้องกับขั้นตอนที่ระบุ อาจก่อให้เกิดอันตรายต่อการสื่อสารทางวิทยุ

อย่างไรก็ตาม ไม่รับประกันว่าจะไม่เกิดการรบกวนขึ้นในการติดตั้งนั้นๆ ถ้าอุปกรณ์นี้เป็นสาเหตุให้เกิดการรบกวนที่เป็นอันตรายต่อการรับคลื่นวิทยุหรือโทรศัพท์ ซึ่งสามารถระบุได้โดยการปิดและเปิดอุปกรณ์ ผู้ใช้ควรพยายามแก้ไขการรบกวนโดยการดำเนินการด้วยวิธีการอย่างใดอย่างหนึ่ง หรือหลายอย่างดังนี้:

- กำหนดตำแหน่งใหม่หรือย้ายเสาอากาศรับสัญญาณ
- เพิ่มระยะห่างระหว่างอุปกรณ์และเครื่องรับ
- เชื่อมต่ออุปกรณ์ลงในเต้าเสียบในวงจรที่แตกต่างจากที่ใช้เชื่อมต่อกับเครื่องรับสัญญาณ
- ปรึกษาตัวแทนจำหน่าย หรือช่างเทคนิควิทยุ/โทรศัพท์ที่มีประสบการณ์เพื่อขอความช่วยเหลือ

ข้อสังเกต: สายเคเบิลที่มีฉนวนหุ้ม

การเชื่อมต่อทั้งหมดไปยังอุปกรณ์คอมพิวเตอร์อื่น ต้องทำโดยใช้สายเคเบิลที่มีฉนวนหุ้ม เพื่อรักษาความสอดคล้องกับกฎข้อบังคับ FCC

ข้อควรระวัง

การเปลี่ยนแปลง หรือดัดแปลงใดๆ ที่ไม่ได้รับการรับรองอย่าง ชัดแจ้งจากผู้ผลิต อาจทำให้สิทธิ์ในการใช้คอมพิวเตอร์นี้ของ ผู้ใช้ ซึ่งได้รับจากคณะกรรมการการสื่อสารแห่งชาติ ถือเป็น โฆษะ

เงื่อนไขการทำงาน

อุปกรณ์นี้สอดคล้องกับส่วนที่ 15 ของกฎ FCC การทำงานต้องเป็นไปตามเงื่อนไขสองอย่างดังนี้:

1. อุปกรณ์นี้ต้องไม่ก่อให้เกิดการรบกวนที่เป็นอันตราย และ
2. อุปกรณ์นี้ต้องทนต่อการรบกวนใดๆ ที่ได้รับ รวมทั้งการรบกวนที่อาจก่อให้เกิดการทำงานที่ไม่พึงประสงค์

ข้อสังเกต: ผู้ใช้ในประเทศแคนาดา

อุปกรณ์ดิจิตอลคลาส B นี้ สอดคล้องกับมาตรฐาน ICES-003 ของ แคนาดา

Remarque à l'intention des utilisateurs canadiens

Cet appareil numérique de la classe B est conforme à la norme NMB-003 du Canada.

การประกาศความสอดคล้องสำหรับประเทศกลุ่ม EU

- ข้อกำหนด EMC ที่ 2014/30/EU (รวมทั้งการแก้ไข)
- ข้อกำหนดแรงดันไฟฟ้าต่ำ 2014/35/EU
- RED 2014/53/EU (ถ้าผลิตภัณฑ์มีฟังก์ชัน RF)

WEEE



ขั้นตอนการทิ้งผลิตภัณฑ์

ห้ามทิ้งอุปกรณ์อิเล็กทรอนิกส์นี้ลงในถังขยะเมื่อเลิกใช้แล้ว เพื่อลดมลพิษที่จะเกิดให้เหลือน้อยที่สุด และเพื่อปกป้องสิ่งแวดล้อมของโลกอย่างเหมาะสมที่สุด โปรดนำอุปกรณ์ไปรีไซเคิล

การทำความสะอาดเลนส์

- ก่อนที่จะทำความสะอาดเลนส์ ให้แน่ใจว่าปิดโปรเจคเตอร์ และถอดปลั๊กสายไฟออก เพื่อปล่อยให้เครื่องเย็นสนิท
- ใช้ถังอากาศอัดเพื่อกำจัดฝุ่นออก
- ใช้ผ้าพิเศษสำหรับทำความสะอาดเลนส์ และเช็ดเลนส์เบา ๆ อย่าสัมผัสเลนส์ด้วยนิ้วของคุณ
- อย่าใช้สารอัลคาไลน์/น้ำยาทำความสะอาดที่เป็นกรด หรือตัวทำละลายที่ระเหยง่าย เช่น แอลกอฮอล์ สำหรับการทำความสะอาดเลนส์ ถ้าเลนส์เสียหายเนื่องจากกระบวนการทำความสะอาด จะไม่ได้รับความคุ้มครองโดยการรับประกัน



การแจ้งเตือน: อย่าใช้สเปรย์ที่มีส่วนผสมของก๊าซไวไฟ เพื่อกำจัดฝุ่นหรือสิ่งสกปรกออกจากเลนส์ การทำเช่นนี้อาจทำให้เกิดไฟไหม้ เนื่องจากความร้อนที่มากเกินไปภายในโปรเจคเตอร์



การแจ้งเตือน: อย่าทำความสะอาดเลนส์ ถ้าโปรเจคเตอร์กำลังอุ่นขึ้นมา เนื่องจากอาจทำให้ฟิล์มบนพื้นผิวของเลนส์ลอกออกได้



การแจ้งเตือน: อย่าขีด หรือเคาะเลนส์ด้วยวัตถุที่แข็ง

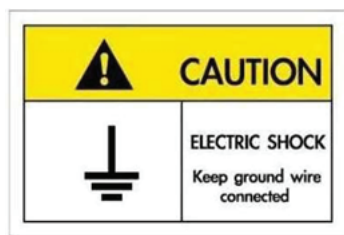

เพื่อหลีกเลี่ยงไฟฟ้าช็อต ต้องเสียบตัวเครื่องและอุปกรณ์ต่อพ่วงต่าง ๆ เข้ากับปลั๊กที่มีการต่อลงดินอย่างเหมาะสม (สายดิน)



บทนำ

สิ่งต่างๆ ในบรรจุภัณฑ์

เปิดกล่องและตรวจสอบด้วยความระมัดระวังเพื่อตรวจสอบว่าคุณได้รับอุปกรณ์มาตรฐานดังที่ระบุไว้ด้านล่าง บางรายการที่เป็นอุปกรณ์เสริมอาจไม่มีให้มา ทั้งนี้ขึ้นอยู่กับรุ่น ข้อมูลจำเพาะ และภูมิภาคที่คุณซื้อ โปรดตรวจสอบกับร้านที่คุณซื้อ อุปกรณ์บางรายการอาจจะแตกต่างกันไปตามภูมิภาค

บัตรรับประกันมีเฉพาะในบางภูมิภาคที่กำหนดไว้เท่านั้น โปรดติดต่อตัวแทนจำหน่ายเพื่อข้อมูลในรายละเอียด

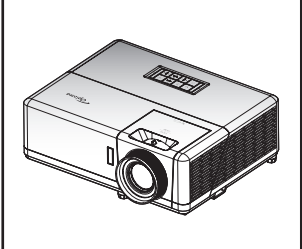
อุปกรณ์เสริมมาตรฐาน

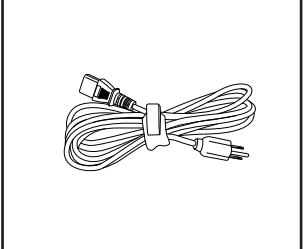
			<input checked="" type="checkbox"/> ใบรับประกัน*(1) <input checked="" type="checkbox"/> คู่มือการใช้งานขั้นพื้นฐาน <input checked="" type="checkbox"/> คู่มือการใช้งานที่เป็นกระดาษ*(2)
โปรเจคเตอร์	รีโมทคอนโทรล	สายไฟ	เอกสาร

Note:

- รีโมทควบคุมมาพร้อมแบตเตอรี่
- *(1) สำหรับข้อมูลการรับประกันในยุโรป โปรดไปที่ www.optoma.com
- *(2) ใช้ได้เฉพาะสำหรับภูมิภาคเอเชีย

อุปกรณ์เสริม

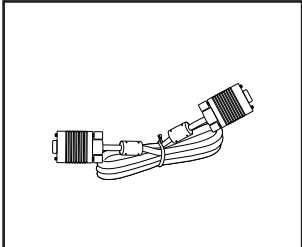

สายเคเบิล VGA

Note: อุปกรณ์เสริมเพิ่มเติมแตกต่างกันไปขึ้นอยู่กับรุ่น ข้อมูลจำเพาะผลิตภัณฑ์และท้องที่

บทนำ

ภาพรวมของผลิตภัณฑ์

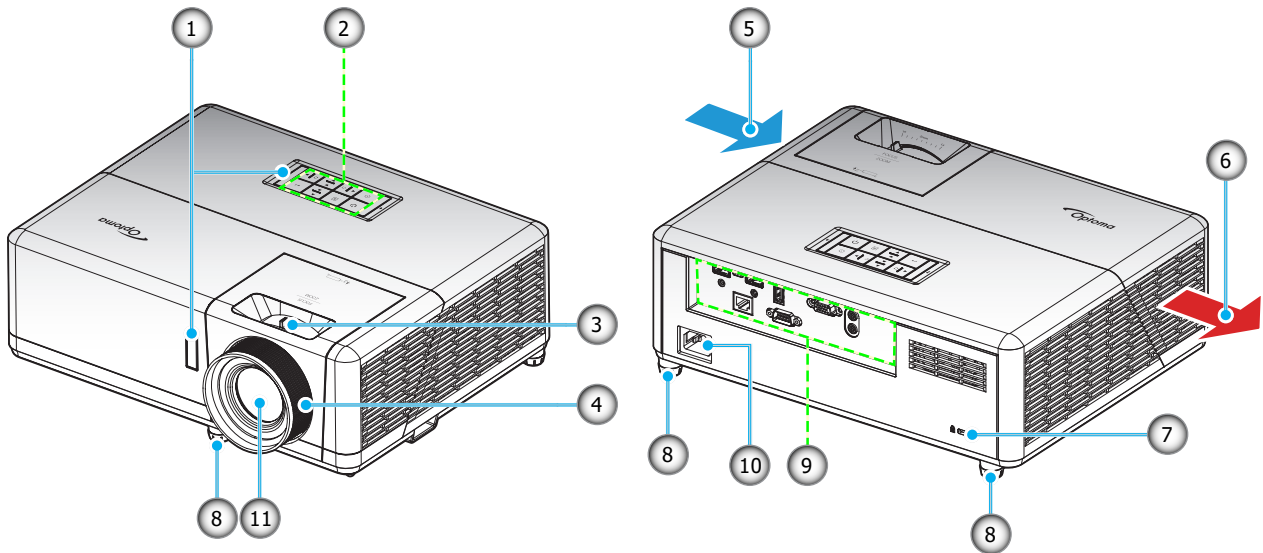
รุ่น 1080p



รุ่น WXGA

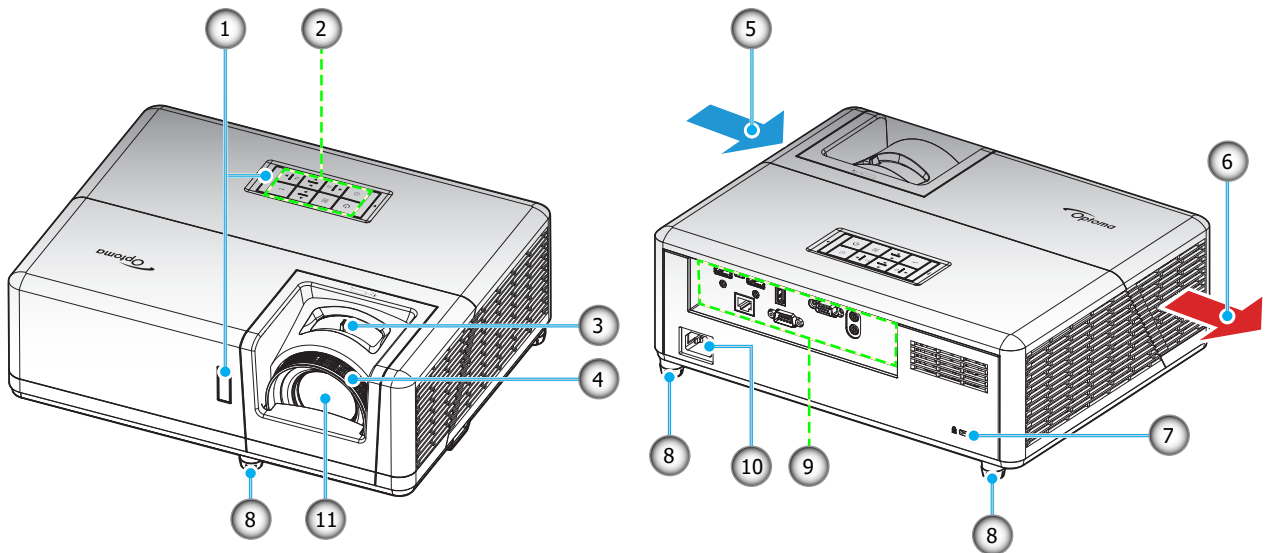

Note:

- อย่าปิดกั้นช่องระบายอากาศเข้าและออกของโปรเจ็กเตอร์
- เมื่อใช้งานโปรเจ็กเตอร์ในพื้นที่ปิด ให้เว้นที่ว่างไว้ 30 ซม. ใ้รอบ ๆ ช่องระบายอากาศเข้าและออก

เลข	รายการ	เลข	รายการ
1.	ตัวรับ IR	7.	พอร์ตล็อค Kensington™
2.	ปุ่มกด	8.	ขาปรับความเอียง
3.	ปุ่มซุม	9.	อินพุต / เอาต์พุต
4.	แหวนโฟกัส	10.	ช่องเสียบเพาเวอร์
5.	เครื่องระบายอากาศ (เข้า)	11.	เลนส์
6.	เครื่องระบายอากาศ (ออก)		

บทนำ

การเชื่อมต่อ

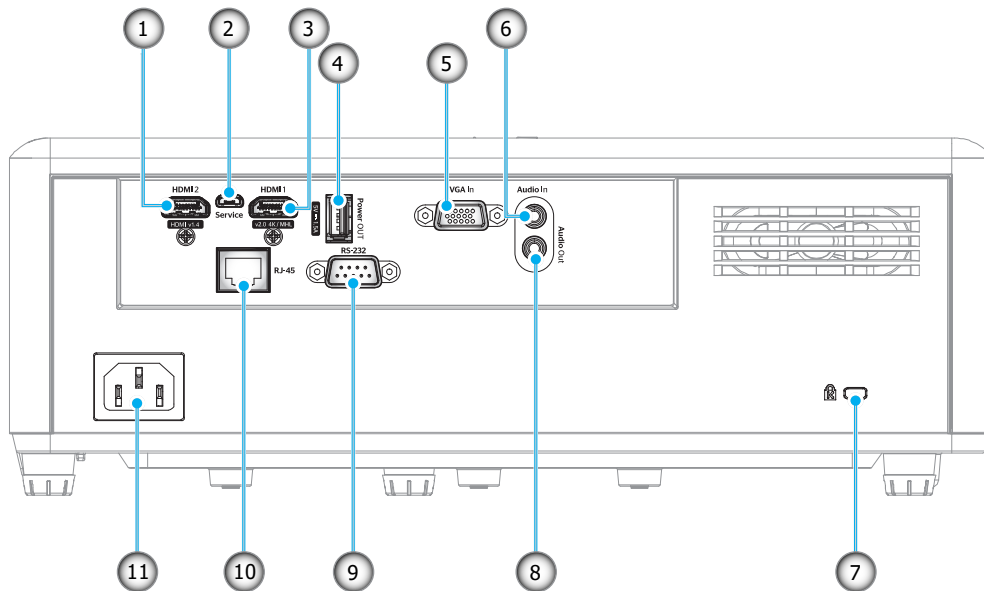

เลขที่	รายการ	เลขที่	รายการ
1.	ขั้วต่อ HDMI 2	7.	พอร์ตล็อค Kensington™
2.	ขั้วต่อไมโคร USB	8.	ขั้วต่อเสียงออก
3.	ขั้วต่อ HDMI 1 / MHL	9.	ขั้วต่อ RS-232
4.	ขั้วต่อไฟ USB ออก (5V/1.5A)	10.	ขั้วต่อ RJ-45
5.	ขั้วต่อ VGA เข้า	11.	ช่องเสียบเพาเวอร์
6.	ขั้วต่อเสียงเข้า		

บทนำ

ปุ่มกด

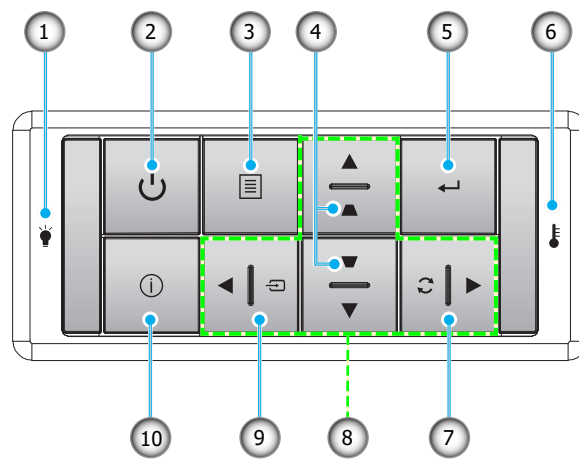

เลข	รายการ	เลข	รายการ
1.	LED หลอดไฟ	6.	LED อุณหภูมิ
2.	เพาเวอร์ / LED เพาเวอร์	7.	ซิงค์ใหม่
3.	เมนู	8.	ปุ่มเลือก 4 ทิศทาง
4.	การแก้ไขคีย์สโตน	9.	แหล่งสัญญาณ
5.	ใส่ค่า	10.	ข้อมูล

บทนำ

รีโมทคอนโทรล 1

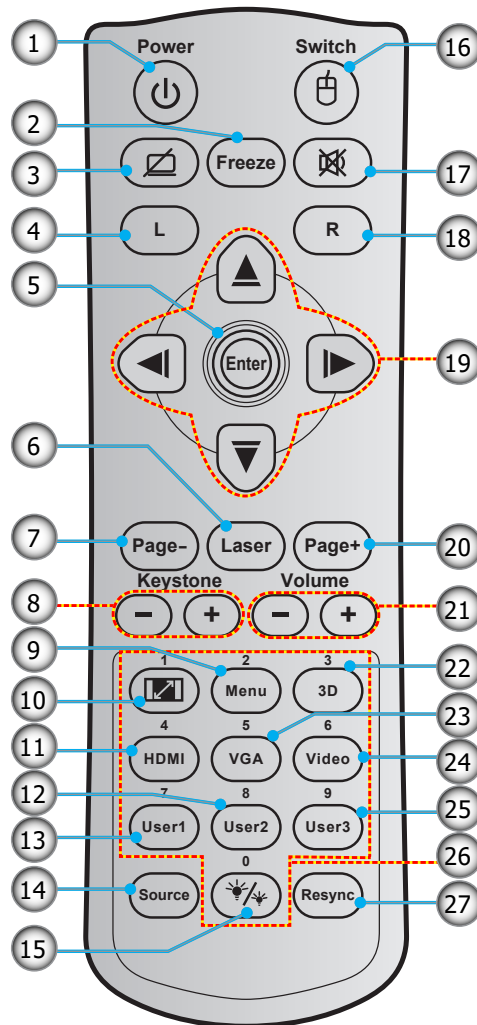

เลขที่	รายการ	เลข	รายการ
1.	ปุ่มเปิด/ปิด	15.	โหมดความสว่าง
2.	ค้าง	16.	เมาส์ เปิด / ปิด
3.	หน้าจอว่าง / ปิดเสียง	17.	ชอน
4.	คลิกซ้ายเมาส์	18.	คลิกขวาเมาส์
5.	ใส่ค่า	19.	ปุ่มเลือก 4 ทิศทาง
6.	เลขเซอร์	20.	หน้า +
7.	หน้า -	21.	ระดับเสียง - / +
8.	แก้ภาพบิดเบี้ยว - / +	22.	เมนู 3D เปิด / ปิด
9.	เมนู	23.	VGA
10.	สัดส่วนภาพ	24.	วิดีโอ (ไม่รองรับ)
11.	HDMI	25.	ผู้ใช้ 3 (สามารถกำหนดได้)
12.	ผู้ใช้ 2 (สามารถกำหนดได้)	26.	ปุ่มกดตัวเลข (0-9)
13.	ผู้ใช้ 1 (สามารถกำหนดได้)	27.	Resync
14.	แหล่งสัญญาณ		

Note:

- รูปแบบของรีโมทคอนโทรลอาจเปลี่ยนแปลงไปตามแต่ละภูมิภาค
- คีย์บางคีย์อาจไม่ทำงานสำหรับรุ่นที่ไม่รองรับคุณลักษณะนี้

บทนำ

รีโมทคอนโทรล 2

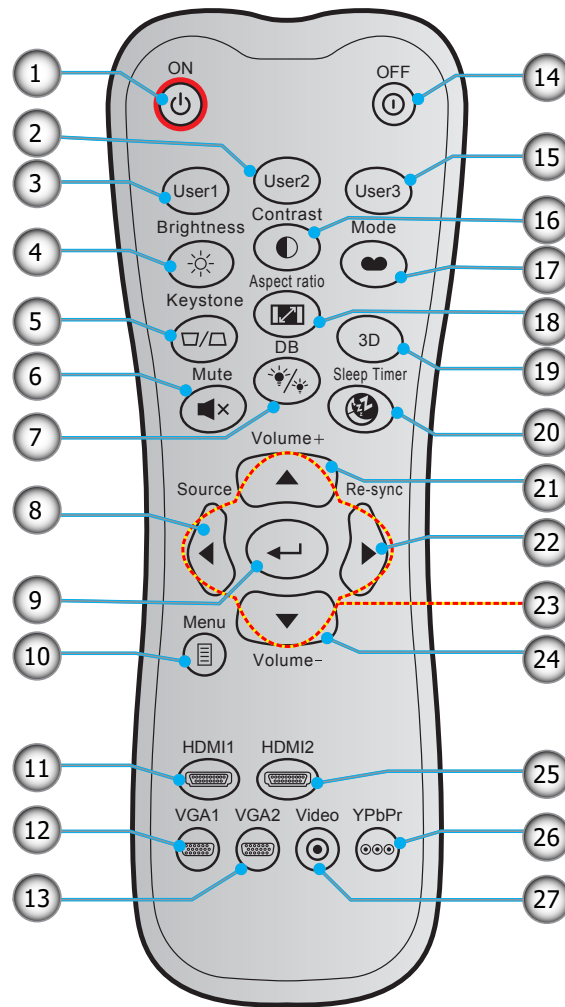

เลขที่	รายการ	เลขที่	รายการ
1.	เปิดเครื่อง	15.	ผู้ใช้ 3 (สามารถกำหนดได้)
2.	ผู้ใช้ 2 (สามารถกำหนดได้)	16.	คอนทราสต์
3.	ผู้ใช้ 1 (สามารถกำหนดได้)	17.	โหมดการแสดงผลภาพ
4.	ความสว่าง	18.	สัดส่วนภาพ
5.	แก้ภาพบิดเบี้ยว	19.	เมนู 3D เปิด / ปิด
6.	ซ่อน	20.	ตั้งเวลาปิด
7.	DB (Dynamic Black)	21.	ระดับเสียง +
8.	แหล่งสัญญาณ	22.	ซิงค์ใหม่
9.	ใส่ค่า	23.	ปุ่มเลือก 4 ทิศทาง
10.	เมนู	24.	ระดับเสียง -
11.	HDMI1	25.	HDMI2
12.	VGA1	26.	YPbPr (ไม่รองรับ)
13.	VGA2 (ไม่รองรับ)	27.	วิดีโอ (ไม่รองรับ)
14.	Power Off		

Note:

- รูปแบบของรีโมทคอนโทรลอาจเปลี่ยนแปลงไปตามแต่ละภูมิภาค
- คีย์บางคีย์อาจไม่ทำงานสำหรับรุ่นที่ไม่รองรับคุณลักษณะนี้

การติดตั้ง

การติดตั้งโปรเจคเตอร์

โปรเจคเตอร์ของคุณได้รับการออกแบบมาเพื่อติดตั้งได้สี่แบบ

รูปแบบห้องหรือความชอบส่วนบุคคลของคุณจะเป็นตัวกำหนดสถานที่การติดตั้งที่คุณเลือก ใช้เวลาในการพิจารณาขนาดและตำแหน่งของหน้าจอ ตำแหน่งของเต้าเสียบที่เหมาะสม เช่นเดียวกับสถานที่และระยะทางระหว่างโปรเจคเตอร์กับอุปกรณ์ที่เชื่อมต่อของคุณ

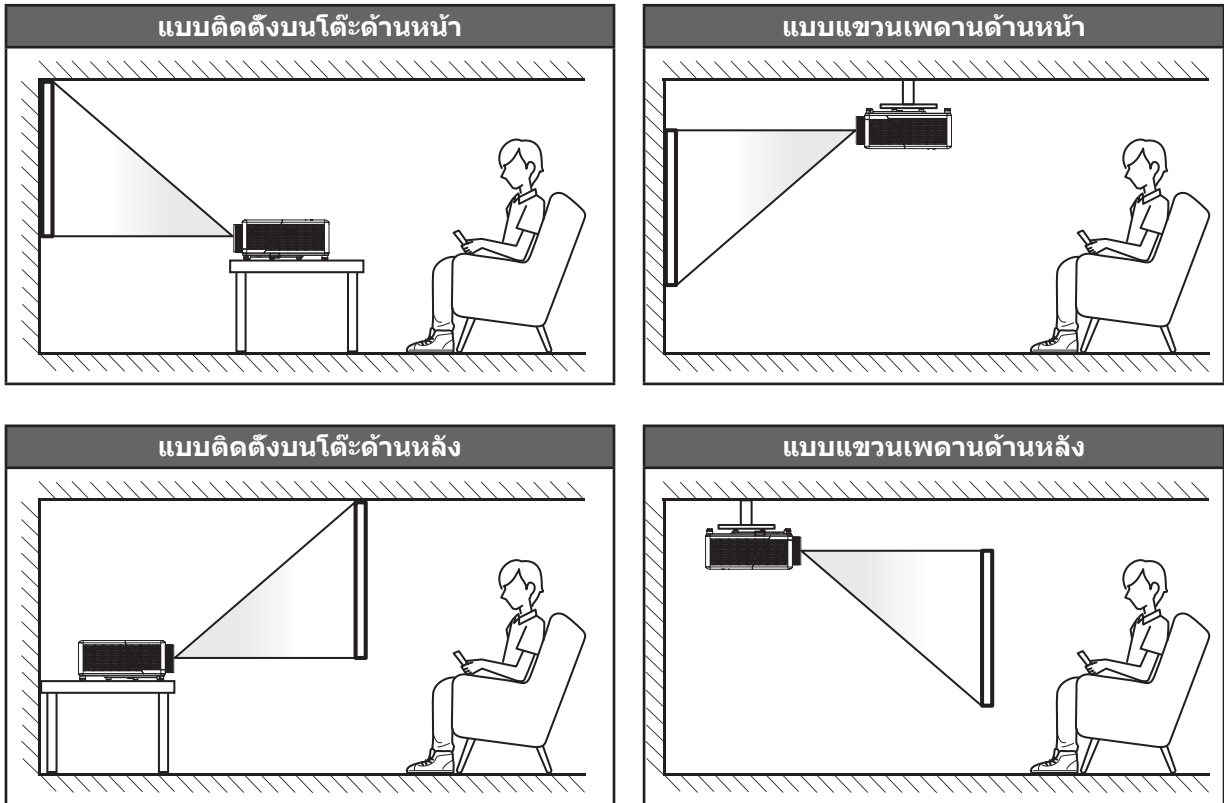

โปรดวางโปรเจคเตอร์ควรวางแบบแนวราบ และทำมุม 90 องศา / ตั้งฉากกับหน้าจอ

- วิธีการตรวจสอบสถานที่วางโปรเจคเตอร์สำหรับขนาดหน้าจอที่ให้ โปรดดูระยะห่างของโต๊ะในหน้า 57-58
- หากต้องการทราบขนาดหน้าจอที่เหมาะสมสำหรับระยะการวางที่กำหนด โปรดดูตารางระยะห่างที่หน้า 57-58

Note: ภาพที่ฉายออกมาจะมีขนาดเพิ่มขึ้นและระบบจะเพิ่มการชดเชยในแนวตั้งขึ้นตามสัดส่วนเมื่อวางโปรเจคเตอร์ไว้ไกลจากหน้าจอ

การติดตั้ง

ประกาศเกี่ยวกับการติดตั้งโปรเจคเตอร์

Note: ตามค่าเริ่มต้น พัดลมจะถูกตั้งค่าเป็น "โหมดอัลติจูดสูง" เมื่อติดตั้งโปรเจคเตอร์ภายในช่วงที่ไฮไลต์ไว้

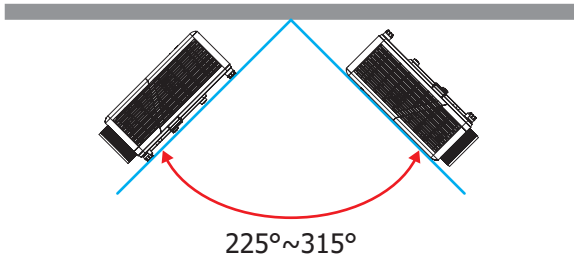

- โหมดแนวตั้ง

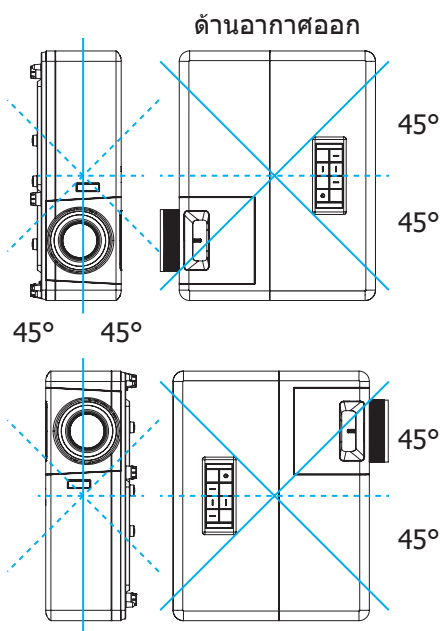

- เหลือช่องว่างไว้รอบ ๆ ช่องระบายอากาศอย่างน้อย 30 ซม.

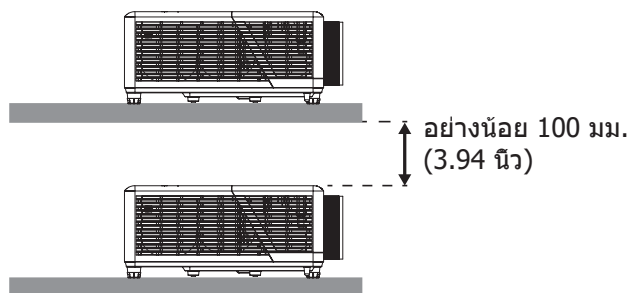
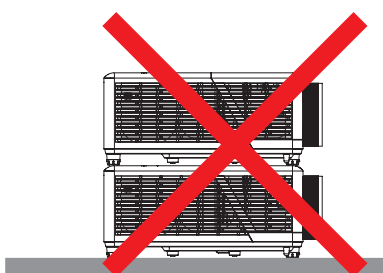
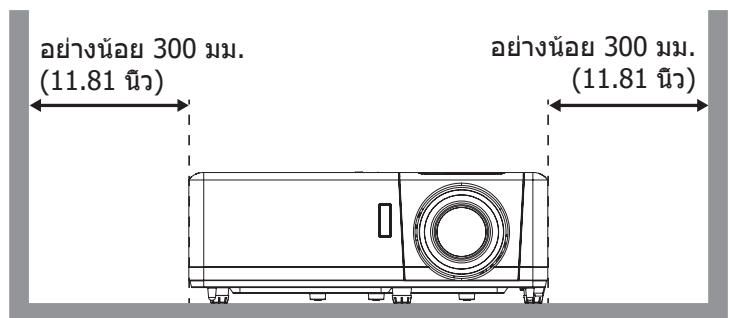
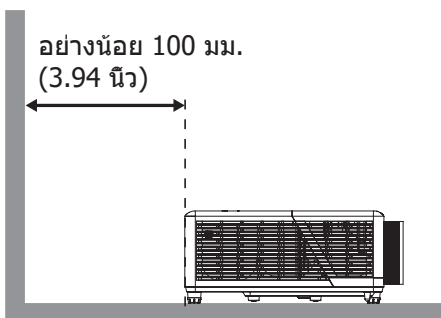

การติดตั้ง

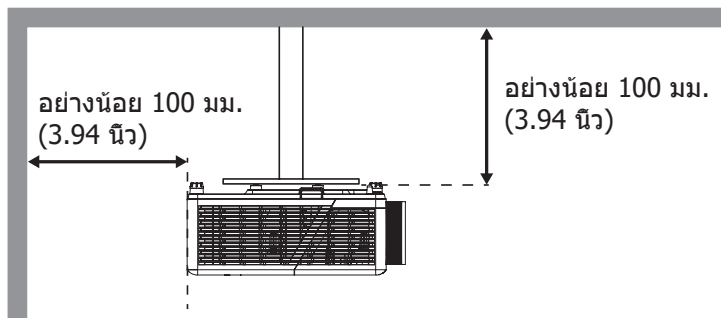

- ให้แน่ใจว่าช่องดูดอากาศเข้าจะไม่ดูดอากาศร้อนจากช่องระบายอากาศกลับเข้าไปใช้ใหม่
- ในขณะที่ใช้โปรเจคเตอร์ในพื้นที่ปิด ตรวจสอบให้แน่ใจว่าอุณหภูมิอากาศโดยรอบภายในตู้ ไม่เกินอุณหภูมิการทำงานขณะที่โปรเจคเตอร์กำลังทำงานอยู่ และช่องดูดอากาศเข้าและช่องระบายอากาศไม่มีอะไรกีดขวาง
- ดึงทั้งหมดควรผ่านการประเมินความร้อนที่ได้รับการรับรอง เพื่อให้มั่นใจว่าโปรเจคเตอร์จะไม่ดูดอากาศร้อนกลับเข้าไปใช้ใหม่ เนื่องจากอาจทำให้อุปกรณ์เปิดเครื่องเอง แม้ว่าอุณหภูมิภายในตู้จะอยู่ในช่วงอุณหภูมิการทำงานที่ยอมรับได้

การติดตั้ง

การเชื่อมต่อแหล่งสัญญาณไปยังโปรเจคเตอร์

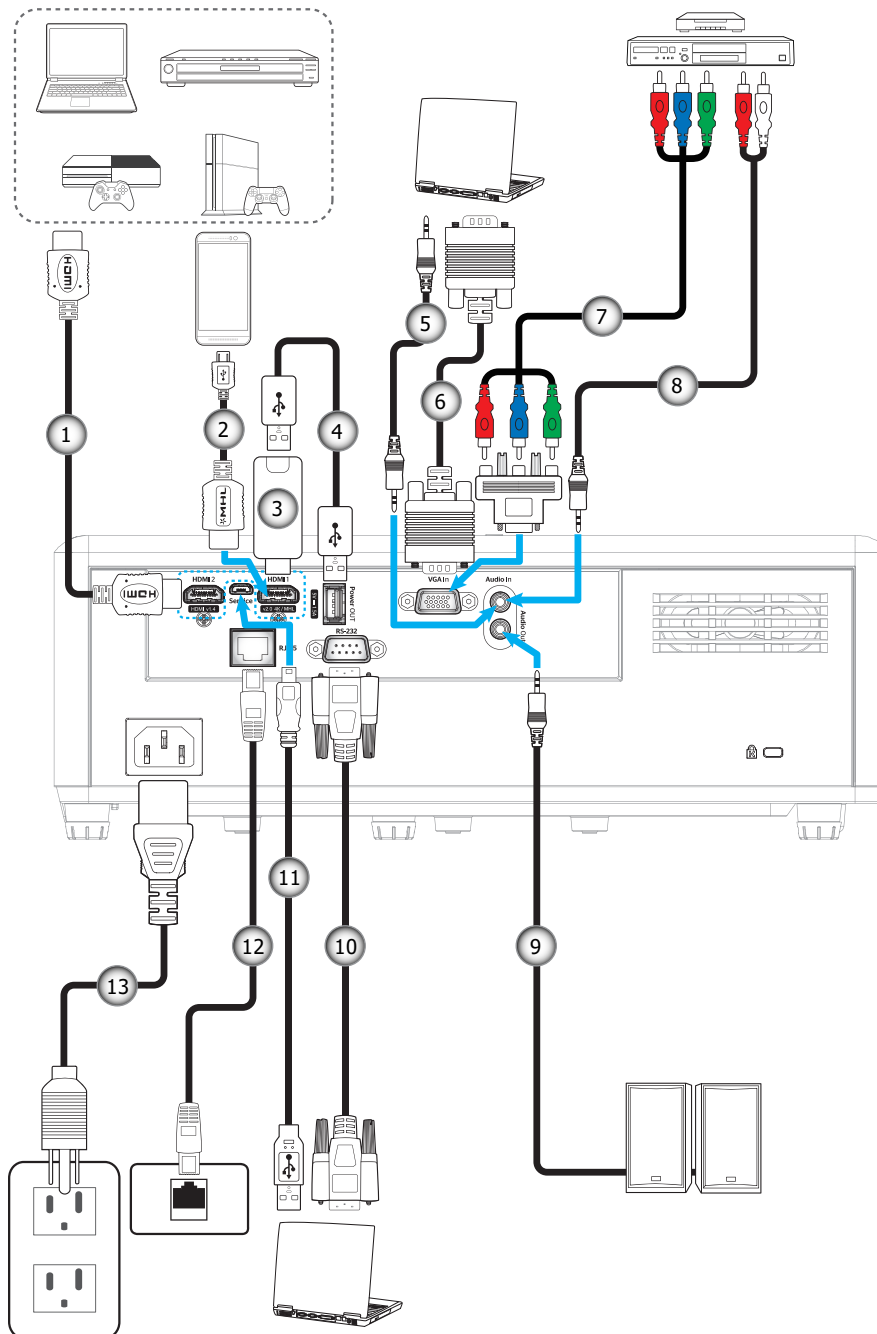

เลขที่	รายการ	เลขที่	รายการ
1.	สายเคเบิล HDMI	8.	สายเคเบิลเสียงเข้า
2.	สายเคเบิล MHL	9.	สายเคเบิลเสียงออก
3.	ด็อกเกิล HDMI	10.	สายเคเบิล RS232
4.	สายไฟ USB	11.	สายเคเบิล USB
5.	สายเคเบิลเสียงเข้า	12.	สาย RJ-45
6.	สายเคเบิล VGA เข้า	13.	สายเพาเวอร์
7.	สายเคเบิลคอมโพเนนต์ RCA		

การติดตั้ง

การปรับภาพที่ฉาย

ความสูงของภาพ

โปรเจคเตอร์มีขาปรับระดับให้ สำหรับปรับความสูงของภาพ

1. ค้นหาขาปรับตำแหน่งที่คุณต้องการปรับ ที่ข้างใต้ของ โปรเจ็กเตอร์
2. หมุนขาปรับระดับตามเข็มนาฬิกาหรือทวนเข็มนาฬิกาเพื่อปรับโปรเจคเตอร์ให้สูงขึ้นหรือต่ำลง

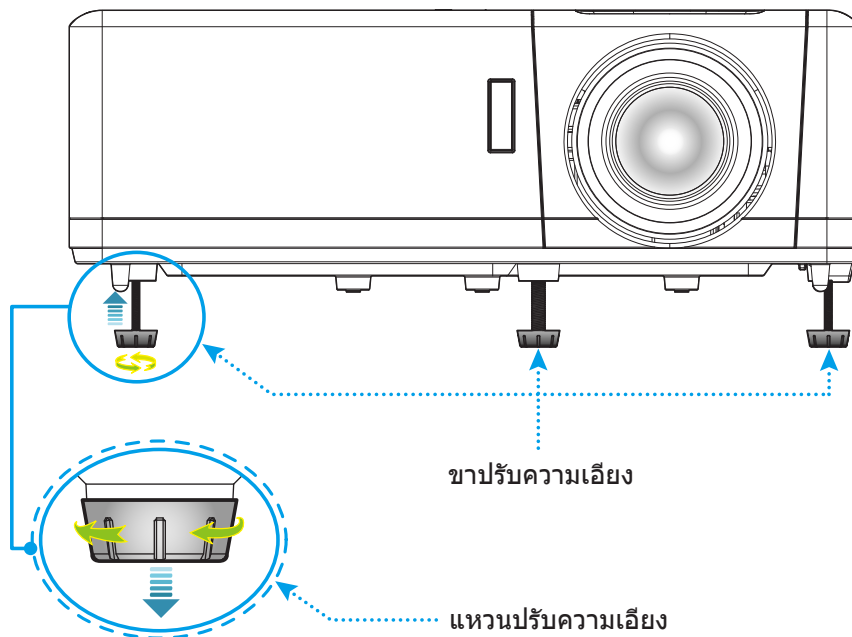

ซุ้มและไฟกัส

- เพื่อปรับขนาดภาพ ให้หมุนปุ่มซุ้มตามเข็มนาฬิกาหรือทวนเข็มนาฬิกาเพื่อเพิ่มหรือลดขนาดภาพที่ฉาย
- เพื่อปรับความคมชัด ให้หมุนวงแหวนปรับความคมชัดตามเข็มนาฬิกาหรือทวนเข็มนาฬิกาจนกระทั่งภาพมีความคมชัดและอ่านง่าย

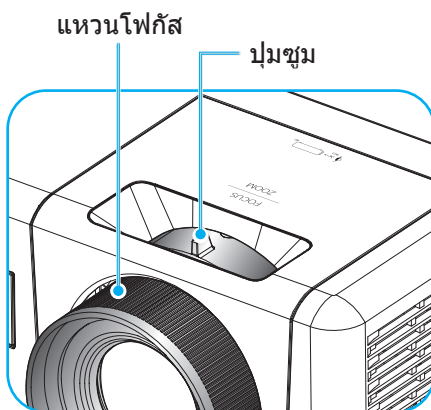

รุ่น 1080p

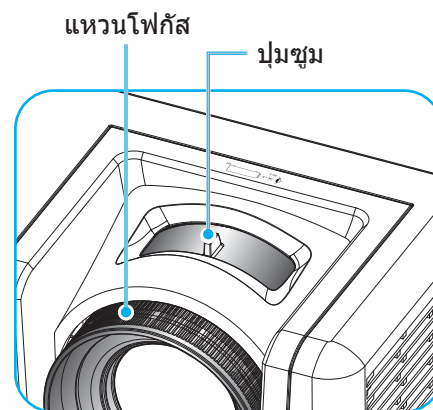

รุ่น WXGA

การติดตั้ง

การติดตั้งรีโมท

การติดตั้ง / การเปลี่ยนแบตเตอรี่

มีแบตเตอรี่ขนาด AAA สองก้อนให้สำหรับรีโมทคอนโทรล

1. ถอดฝาครอบแบตเตอรี่ด้านหลังของบรีโมทคอนโทรล
2. ใส่แบตเตอรี่ AAA ในช่องใส่แบตเตอรี่ตามภาพ
3. ใส่ฝาครอบด้านหลังกลับบนรีโมทคอนโทรล

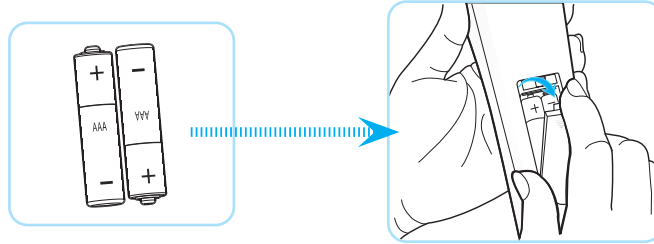

Note: เปลี่ยนแบตเตอรี่ชนิดเดียวกันหรือชนิดที่เท่ากันเท่านั้น

ข้อควรระวัง

การใช้งานแบตเตอรี่ที่ไม่เหมาะสมสามารถทำให้เกิดการรั่วไหลของสารเคมีหรือการระเบิดได้ ต้องแน่ใจว่าได้ปฏิบัติตามคำแนะนำด้านล่างนี้

- อย่าใช้แบตเตอรี่หลายชนิดรวมกัน แบตเตอรี่ชนิดต่างกันมีลักษณะที่แตกต่างออกไป
- อย่าใช้แบตเตอรี่เก่าและใหม่ผสมกัน การใช้แบตเตอรี่เก่าและใหม่ผสมกันสามารถร่นอายุของแบตเตอรี่ใหม่หรือก่อให้เกิดการรั่วไหลของสารเคมีในแบตเตอรี่เก่า
- ถอดแบตเตอรี่ออกทันทีที่แบตเตอรี่หมด สารเคมีที่รั่วไหลจากแบตเตอรี่ซึ่งสัมผัสกับผิวหนังสามารถทำให้เกิดผื่นคันได้ หากคุณพบการรั่วไหลของสารเคมีใดๆ ให้เช็ดให้สะอาดด้วยผ้า
- แบตเตอรี่ที่ให้มาพร้อมกับผลิตภัณฑ์นี้อาจจะมีอายุการใช้งานที่สั้นลงเนื่องจากสภาพการเก็บรักษา
- ถ้าคุณจะไม่ได้ใช้รีโมทคอนโทรลเป็นเวลานาน ให้ถอดแบตเตอรี่ออก
- เมื่อคุณทิ้งแบตเตอรี่ คุณต้องปฏิบัติตามกฎหมายในพื้นที่หรือประเทศที่เกี่ยวข้อง

การติดตั้ง

ระยะที่ให้ผลอย่างมีประสิทธิภาพ

เซ็นเซอร์รีโมทคอนโทรลอินฟราเรด (IR) อยู่ด้านบนและด้านหน้าของโปรเจคเตอร์ ตรวจสอบให้แน่ใจว่า รีโมทคอนโทรลอยู่ภายในมุม 60 องศาตั้งฉากกับเซ็นเซอร์รีโมทคอนโทรลอินฟราเรดของโปรเจคเตอร์เพื่อการทำงานได้อย่างถูกต้อง ระยะห่างระหว่างรีโมทคอนโทรลและเซ็นเซอร์ไม่ควรเกินกว่า 12 เมตร (39.4 ฟุต)

- ตรวจสอบให้แน่ใจว่าไม่มีสิ่งกีดขวางใดๆ ระหว่างรีโมทคอนโทรลและเซ็นเซอร์ IR บนโปรเจคเตอร์ซึ่งอาจขวางแสงอินฟราเรด
- ตรวจสอบให้แน่ใจว่าเครื่องส่ง IR ของรีโมทคอนโทรลไม่โดนแสงอาทิตย์หรือหลอดไฟฟลูออเรสเซนต์โดยตรง
- โปรดเก็บตัวควบคุมระยะไกลให้ห่างจากหลอดฟลูออเรสเซนต์ให้มากกว่า 2 ม. หรือตัวควบคุมระยะไกลอาจจะทำงานผิดปกติ
- หากรีโมทคอนโทรลอยู่ใกล้กับหลอดไฟฟลูออเรสเซนต์แบบอินเวอเตอร์ อาจใช้การไม่ได้ในบางครั้ง
- หากรีโมทคอนโทรลและโปรเจคเตอร์อยู่ในระยะที่ใกล้เกินไป รีโมทคอนโทรลอาจใช้การไม่ได้
- เมื่อคุณเล็งไปที่หน้าจอ ระยะทางที่ได้ผลมีระยะน้อยกว่า 5 ม. จากรีโมทคอนโทรลไปถึงหน้าจอ และสะท้อนแสง IR กลับไปยังโปรเจคเตอร์ แต่อย่างไรก็ตาม ระยะที่มีประสิทธิภาพอาจเปลี่ยนแปลงตามหน้าจอ

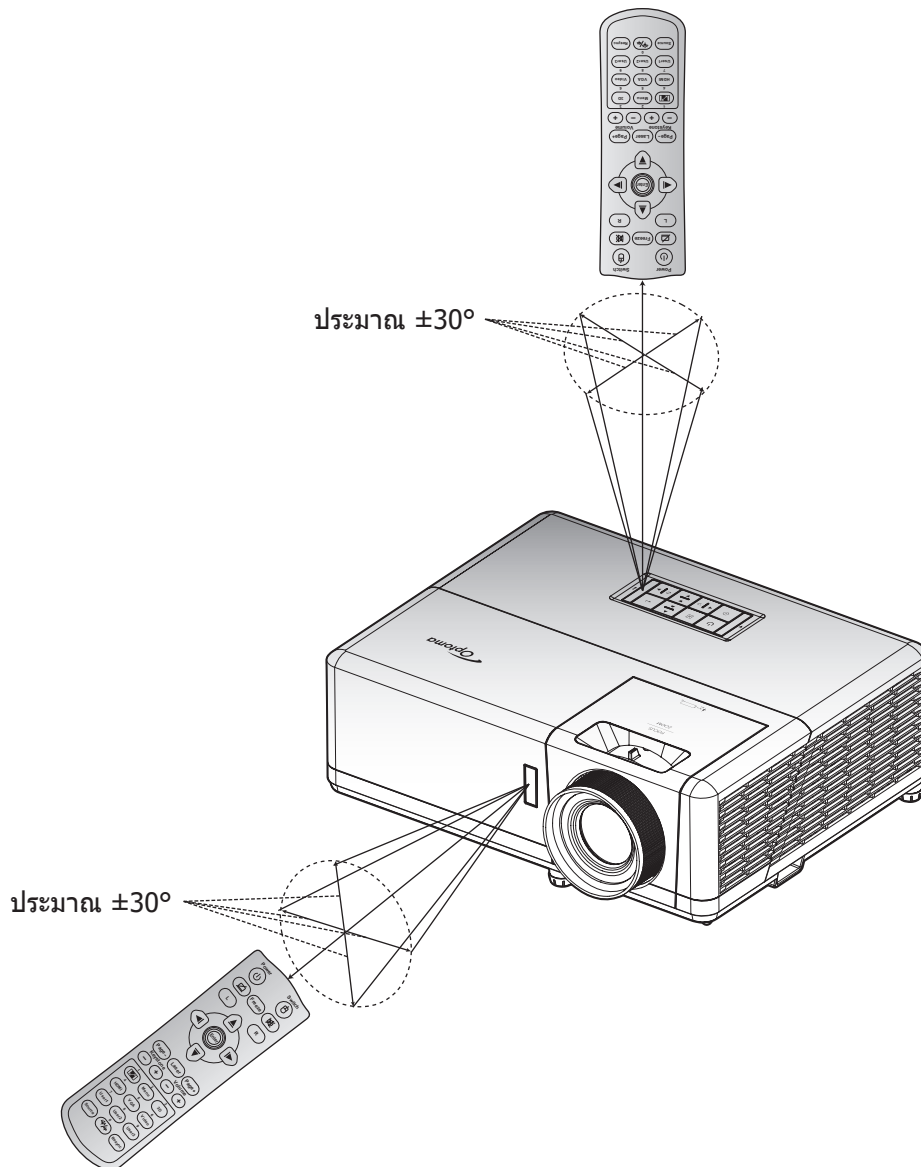

การใช้งานโปรเจ็กเตอร์

การเปิด / ปิดโปรเจคเตอร์

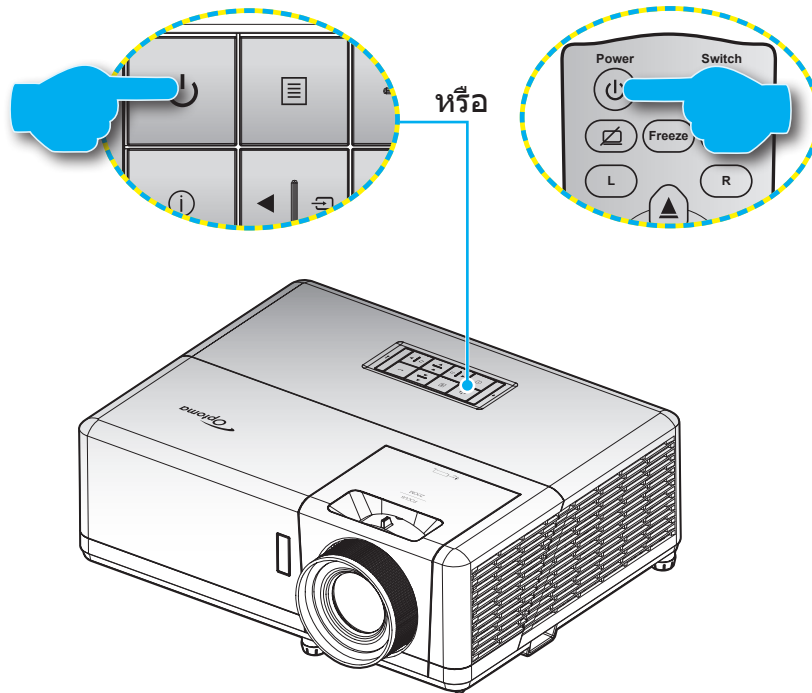

เปิดเครื่อง



1. เชื่อมต่อสายไฟและสายสัญญาณให้แน่น เมื่อเชื่อมต่อแล้ว, LED เพาเวอร์จะเปลี่ยนเป็นสีแดง
2. เปิดใช้งานโปรเจคเตอร์โดยการกดปุ่ม  บนแผงปุ่มกดของโปรเจคเตอร์หรือรีโมทคอนโทรล
3. หน้าจอเริ่มต้นจะแสดงประมาณ 10 วินาที แล้ว LED เพาเวอร์จะกะพริบเป็นสีน้ำเงิน

Note: ครั้งแรกที่โปรเจ็กเตอร์ได้รับการเปิดใช้งาน คุณจะถูกขอให้เลือกภาษาที่ต้องการ ทิศทางการฉายภาพ และการตั้งค่าอื่น ๆ

ปิดเครื่อง

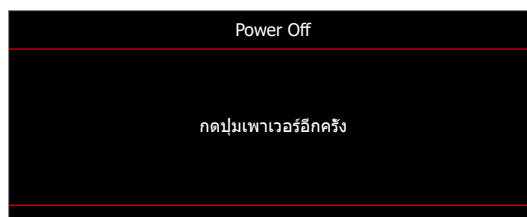
1. เปิดใช้งานโปรเจคเตอร์โดยการกดปุ่ม  บนแผงปุ่มกดของโปรเจคเตอร์ หรือรีโมทคอนโทรล
2. ข้อความดังต่อไปนี้จะปรากฏขึ้น:



3. กดปุ่ม  อีกครั้งเพื่อยืนยัน ไม่เช่นนั้น ข้อความจะหายไปหลังจากผ่านไป 15 วินาที เมื่อคุณกดปุ่ม  ครั้งที่สอง โปรเจคเตอร์จะปิดเครื่อง
4. พัดลมระบายความร้อนยังคงทำงานต่อประมาณ 10 วินาที สำหรับรอบการระบายความร้อนและ LED เพาเวอร์ จะกะพริบเป็นสีน้ำเงิน เมื่อไฟ LED เพาเวอร์เปลี่ยนเป็นสีแดงต่อเนื่อง แสดงว่าโปรเจคเตอร์ได้เข้าสู่โหมดสแตนด์บายแล้ว ถ้าคุณต้องการเปิดโปรเจคเตอร์กลับขึ้นมา คุณต้องรอจนกระทั่งโปรเจคเตอร์เสร็จสิ้นกระบวนการทำให้เครื่องเย็นลง และเข้าสู่โหมดสแตนด์บายก่อน เมื่อโปรเจคเตอร์อยู่ในโหมดสแตนด์บาย เพียงแค่กดปุ่ม  อีกครั้งเพื่อเปิดโปรเจคเตอร์
5. ถอดสายไฟจากเต้าเสียบไฟและโปรเจคเตอร์

Note: ไม่แนะนำให้เปิดโปรเจ็กเตอร์ทันทีหลังจากที่ทำการปิดเครื่อง

การใช้งานโปรเจกเตอร์

การเลือกแหล่งสัญญาณเข้า

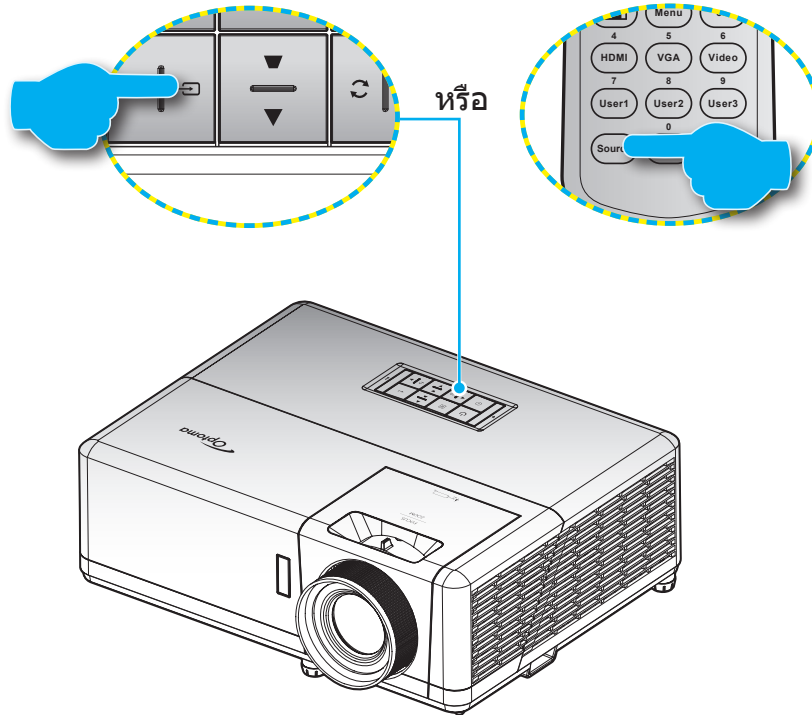

เปิดเครื่อง และเชื่อมต่อแหล่งสัญญาณที่คุณต้องการให้แสดงบนหน้าจอ เช่น คอมพิวเตอร์ โน้ตบุ๊ก เครื่องเล่นวิดีโอ ฯลฯ โปรเจคเตอร์จะตรวจจับแหล่งสัญญาณโดยอัตโนมัติ หากมีแหล่งสัญญาณเชื่อมต่อหลายแหล่ง ให้กดปุ่ม  ที่แผงปุ่มกดบนโปรเจคเตอร์ หรือปุ่ม สัญญาณ ที่รีโมทคอนโทรลเพื่อเลือกสัญญาณเข้าที่ต้องการ



การใช้งานโปรเจกเตอร์

เมนูนำทางและคุณลักษณะพิเศษ

โปรเจคเตอร์มีเมนูที่แสดงบนหน้าจอหลายภาษา ที่อนุญาตให้คุณทำการปรับภาพ และเปลี่ยนแปลงการตั้งค่าต่างๆ โปรเจคเตอร์จะตรวจพบสัญญาณโดยอัตโนมัติ

1. เพื่อเปิดเมนู OSD ให้กดปุ่ม  บนแผงปุ่มกดของโปรเจคเตอร์ หรือปุ่ม **เมนู** บนรีโมทคอนโทรล
2. ในขณะที่ OSD แสดงอยู่ ใช้ปุ่ม **▲▼** เพื่อเลือกรายการใด ๆ ในเมนูหลัก ในระหว่างการเลือกในหน้านั้นๆ ให้กดปุ่ม **←** บนแผงปุ่มกดของโปรเจคเตอร์ หรือปุ่ม **ใส่ค่า** บนรีโมทคอนโทรลเพื่อเข้าสู่เมนูย่อย
3. ใช้ปุ่ม **◀▶** เพื่อเลือกรายการที่ต้องการในเมนูย่อย จากนั้นกด **←** หรือปุ่ม **ใส่ค่า** เพื่อดูการตั้งค่าเพิ่มเติม ปรับการตั้งค่าด้วยปุ่ม **◀▶**
4. เลือกรายการถัดไปที่จะปรับในเมนูย่อย และปรับค่าตามที่อธิบายด้านบน
5. กดปุ่ม **←** หรือ **ใส่ค่า** เพื่อยืนยัน และหน้าจอจะกลับไปยังเมนูหลัก
6. เพื่อจบการทำงาน ให้กดปุ่ม  หรือปุ่ม **เมนู** อีกครั้ง เมนู OSD จะปิด และโปรเจคเตอร์จะบันทึกการตั้งค่าใหม่โดยอัตโนมัติ

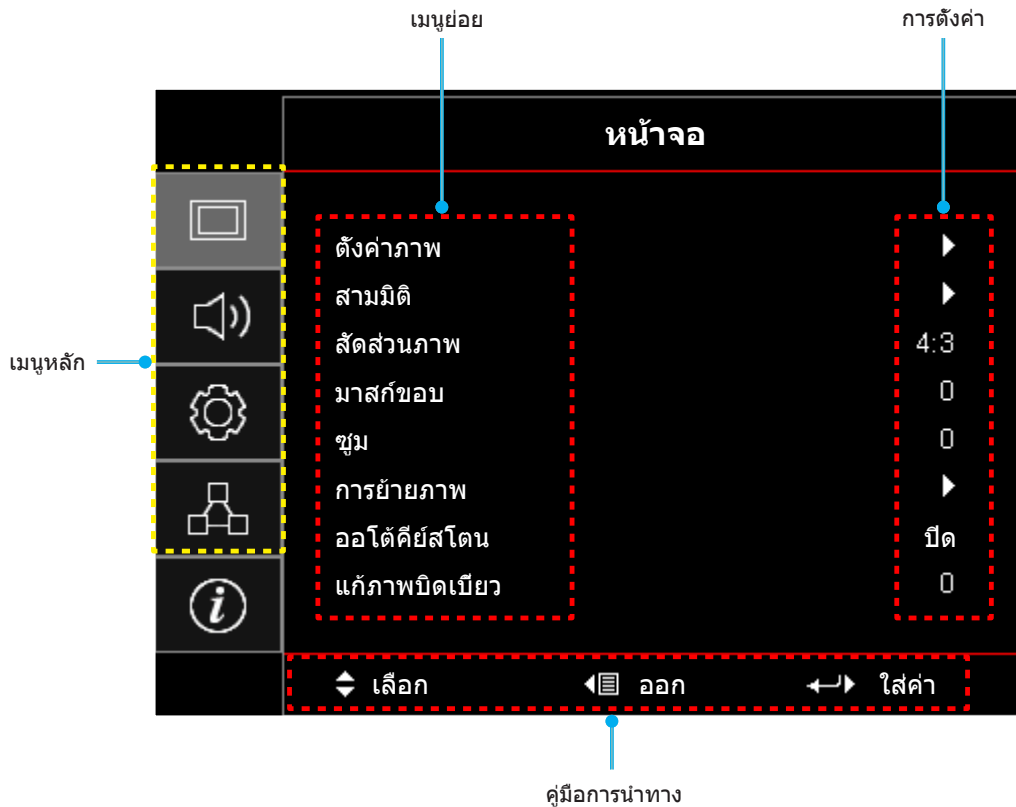

การใช้งานโปรเจ็กเตอร์



ผังเมนูหน้าจอผู้ใช้

เมนูหลัก	เมนูย่อย	เมนูย่อย 2	เมนูย่อย 3	เมนูย่อย 4	ค่า		
หน้าจอ	ตั้งค่าภาพ	โหมดการแสดงผลภาพ			การนำเสนอ		
					สว่าง		
					HDR		
					HLG		
					ภาพยนตร์		
					เกมส์		
					sRGB		
					DICOM SIM.		
					ผู้ใช้		
		Wall Color				สามมิติ	
						ปิด [ค่าเริ่มต้น]	
						กระดานดำ	
						Light Yellow	
						Light Green	
						Light Blue	
						Pink	
		Dynamic Range				เทา	
				HDR/HLG		ปิด	
						อัตโนมัติ [ค่าเริ่มต้น]	
			HDR Picture mode				สว่าง
							มาตรฐาน [ค่าเริ่มต้น]
							ฟิล์ม
			โหมดภาพ HLG				Detail
							สว่าง
							มาตรฐาน [ค่าเริ่มต้น]
						ฟิล์ม	
						Detail	
		ความสว่าง				-50 ~ 50	
		คอนทราสต์				-50 ~ 50	
		ความชัด				1 ~ 15	
		สี				-50 ~ 50	
		Tint				-50 ~ 50	
		Gamma					ฟิล์ม
							วิดีโอ
							กราฟฟิก
							มาตรฐาน(2.2)
							1.8
					2.0		
					2.4		
					2.6		
				HDR			
				HLG			



การใช้งานโปรเจ็กเตอร์

เมนูหลัก	เมนูย่อย	เมนูย่อย 2	เมนูย่อย 3	เมนูย่อย 4	ค่า			
หน้าจอ	ตั้งค่าภาพ	Gamma	สามมิติ					
			กระดานดำ					
			DICOM SIM.					
		การตั้งค่าสี	BrilliantColor™			1 ~ 10		
				อุณหภูมิสี			อุ่น	
							มาตรฐาน	
							เย็น	
						เย็น		
			เทียบสี	สี			แดง [ค่าเริ่มต้น]	
							เขียว	
							น้ำเงิน	
							คราม	
							เหลือง	
							ม่วง	
							ขาว(*)	
							โทนสี/R (*)	-50 ~ 50 [ค่าเริ่มต้น: 0]
							ความเข้มของสี/G (*)	-50 ~ 50 [ค่าเริ่มต้น: 0]
							เกน/B (*)	-50 ~ 50 [ค่าเริ่มต้น: 0]
					รีเซ็ต	ยกเลิก [ค่าเริ่มต้น]		
						ใช่		
					ออก			
			RGB เกน/ไบแอส		แดง (Gain)		-50 ~ 50	
					เขียว (Gain)		-50 ~ 50	
					น้ำเงิน (Gain)		-50 ~ 50	
					แดง (Bias)		-50 ~ 50	
					เขียว (Bias)		-50 ~ 50	
					น้ำเงิน (Bias)		-50 ~ 50	
					รีเซ็ต		ยกเลิก [ค่าเริ่มต้น]	
							ใช่	
					ออก			
		ปรับภูมิสี [ไม่มีสัญญาณเข้า HDMI]				อัตโนมัติ [ค่าเริ่มต้น]		
						RGB		
						YUV		
		ปรับภูมิสี [สัญญาณเข้า HDMI]				อัตโนมัติ [ค่าเริ่มต้น]		
						RGB (0-255)		
						RGB (16-235)		
						YUV		
		สัญญาณ		อัตโนมัติ			ปิด	
							เปิด [ค่าเริ่มต้น]	
				ความถี่			-10 ~ 10 (ขึ้นกับสัญญาณ) [ค่าเริ่มต้น: 0]	
	เฟส				0~31 (ขึ้นอยู่กับสัญญาณ) [ค่าเริ่มต้น: 0]			
		การจัดวางแนวนอน			-5 ~ 5 (ขึ้นกับสัญญาณ) [ค่าเริ่มต้น: 0]			

การใช้งานโปรเจ็กเตอร์

เมนูหลัก	เมนูย่อย	เมนูย่อย 2	เมนูย่อย 3	เมนูย่อย 4	ค่า	
หน้าจอ	ตั้งค่าภาพ	สัญญาณ	การจัดวางแนวตั้ง		-5 ~ 5 (ขึ้นกับสัญญาณ) [ค่าเริ่มต้น: 0]	
		โหมดความสว่าง			DynamicBlack	
					Eco.	
					Power (พลังงาน = 100%/ 95%/ 90%/ 85%/ 80%/ 75%/ 70%/ 65%/ 60%/ 55%/ 50%)	
		รีเซ็ต				
	สามมิติ	โหมด 3 มิติ				ปิด
						เปิด [ค่าเริ่มต้น]
		เทคโนโลยี 3D				DLP-Link [ค่าเริ่มต้น]
						3D ชิงค์
		3D->2D				สามมิติ [ค่าเริ่มต้น]
						L R
		3D รูปแบบ				อัตโนมัติ [ค่าเริ่มต้น]
						SBS
						สูงสุดและต่ำสุด
						กรอบลำดับ การรวมเฟรม
		3D ชิงค์ ย้อนกลับ				เปิด
						ปิด [ค่าเริ่มต้น]
	รีเซ็ต				ยกเลิก	
					ใช่	
	สัดส่วนภาพ					4:3
						16:9
						16:10 [เฉพาะสำหรับรุ่น WXGA เท่านั้น]
						LBX
						Native
						อัตโนมัติ
	มาสก์ขอบ					0 ~ 10 [ค่าเริ่มต้น: 0]
	ซูม					-5 ~ 25 [ค่าเริ่มต้น: 0]
	การย้ายภาพ	H 				-100 ~ 100 [ค่าเริ่มต้น: 0]
		V 				-100 ~ 100 [ค่าเริ่มต้น: 0]
	ออโตคีย์สโตน					ปิด
						เปิด [ค่าเริ่มต้น]
	แก้ภาพบิดเบี้ยว					-40 ~ 40 [ค่าเริ่มต้น: 0]
เสียง	ช้อน				ปิด [ค่าเริ่มต้น]	
					เปิด	
	ระดับเสียง				0 ~ 10 [ค่าเริ่มต้น: 5]	

การใช้งานโปรเจ็กเตอร์

เมนูหลัก	เมนูย่อย	เมนูย่อย 2	เมนูย่อย 3	เมนูย่อย 4	ค่า		
ตั้งค่า	การฉายภาพ				ด้านหน้า  [ค่าเริ่มต้น]		
					หลัง 		
					บนเพดาน 		
					หลังบน 		
	ชนิดหน้าจอ [เฉพาะสำหรับรุ่น WXGA เท่านั้น]					16:9	
						16:10 [ค่าเริ่มต้น]	
	ตั้งค่าการใช้ไฟ	ระบบเปิดเครื่องด่วน				ปิด [ค่าเริ่มต้น]	
						เปิด	
		เปิดเครื่องพร้อมสัญญาณภาพ				ปิด [ค่าเริ่มต้น]	
						เปิด	
		ปิดอัตโนมัติ (นาที)				0 ~ 180 (เพิ่มขึ้นครั้งละ 5 นาที) [ค่าเริ่มต้น: 20]	
		ตั้งเวลาปิด (นาที)	Always on				0 ~ 990 (เพิ่มขึ้นครั้งละ 30 นาที) [ค่าเริ่มต้น: 0]
							ไม่ใช่ [ค่าเริ่มต้น]
						ใช่	
	โหมดพลังงาน (สแตนด์บาย)					แอกทีฟ	
						Eco. [ค่าเริ่มต้น]	
	การใช้ไฟผ่าน USB (สแตนด์บาย)					ปิด [ค่าเริ่มต้น]	
						เปิด	
	ระบบป้องกัน	ระบบป้องกัน				ปิด	
						เปิด	
		ตั้งเวลาป้องกัน	เดือน				
			วัน				
		ชั่วโมง					
		เปลี่ยนรหัสผ่าน				[ค่าเริ่มต้น: 1234]	
	HDMI Link Settings	HDMI Link				ปิด [ค่าเริ่มต้น]	
						เปิด	
		Inclusive of TV					ไม่ใช่ [ค่าเริ่มต้น]
							ใช่
		Power On Link					Mutual [ค่าเริ่มต้น]
							PJ → Device Device → PJ
	Power Off Link					ปิด [ค่าเริ่มต้น]	
						เปิด	
	รูปแบบการทดสอบ					ตารางสี่เหลี่ยม	
						ตารางสี่เหลี่ยมวง	
						ตารางสี่ขาว	
						ขาว	
						ปิด	
	การตั้งค่ารีโมท [ขึ้นอยู่กับรีโมท]	การทำงานของ IR				เปิด [ค่าเริ่มต้น]	
						ปิด	
		ชุดคำสั่งรีโมท				00~99	

การใช้งานโปรเจ็กเตอร์

เมนูหลัก	เมนูย่อย	เมนูย่อย 2	เมนูย่อย 3	เมนูย่อย 4	ค่า		
ตั้งค่า	การตั้งค่ารีโมท [ขึ้นอยู่กับรีโมท]	F1			รูปแบบการทดสอบ		
					ความสว่าง		
					คอนทราสต์		
					ตั้งเวลาปิด [ค่าเริ่มต้น]		
					เทียบสี		
					อุณหภูมิสี		
					Gamma		
					การฉายภาพ		
					MHL		
			F2			รูปแบบการทดสอบ	
						ความสว่าง	
						คอนทราสต์	
						ตั้งเวลาปิด	
						เทียบสี [ค่าเริ่มต้น]	
						อุณหภูมิสี	
						Gamma	
						การฉายภาพ	
						MHL	
			F3			รูปแบบการทดสอบ	
						ความสว่าง	
						คอนทราสต์	
						ตั้งเวลาปิด	
						เทียบสี	
						อุณหภูมิสี	
						Gamma	
						การฉายภาพ	
						MHL [ค่าเริ่มต้น]	
		ID โปรเจ็กเตอร์				00 ~ 99	
		ตัวเลือก	เลือกภาษา			English [ค่าเริ่มต้น]	
							Deutsch
							Français
							Italiano
							Español
							Português
							Polski
							Nederlands
						Svenska	
						Norsk/Dansk	
						Suomi	
						ελληνικά	
						繁體中文	
						简体中文	
						日本語	
				한국어			

การใช้งานโปรเจ็กเตอร์

เมนูหลัก	เมนูย่อย	เมนูย่อย 2	เมนูย่อย 3	เมนูย่อย 4	ค่า		
ตั้งค่า	ตัวเลือก	เลือกภาษา			Русский		
					Magyar		
					Čeština		
					عربي		
					ไทย		
					Türkçe		
					فارسی		
					Tiếng Việt		
					Bahasa Indonesia		
					Română		
				Slovenčina			
			คำบรรยาย			CC1	
						CC2	
						ปิด [ค่าเริ่มต้น]	
			การตั้งค่าเมนู	ตำแหน่งเมนู			ซ้ายบน 
							ขวาบน 
							กึ่งกลาง  [ค่าเริ่มต้น]
						ซ้ายล่าง 	
						ขวาล่าง 	
					ตั้งเวลาเมนู		
							5 วินาที
							10 วินาที [ค่าเริ่มต้น]
			แหล่งอัตโนมัติ				ปิด[ค่าเริ่มต้น]
							เปิด
			แหล่งสัญญาณเข้า				HDMI1 / MHL
							HDMI2
							VGA
			กำหนดชื่อสัญญาณภาพ	HDMI1 / MHL			ค่าเริ่มต้น [ค่าเริ่มต้น]
							การกำหนดค่าเอง
				HDMI2			ค่าเริ่มต้น [ค่าเริ่มต้น]
							การกำหนดค่าเอง
				VGA			ค่าเริ่มต้น [ค่าเริ่มต้น]
							การกำหนดค่าเอง
			พื้นที่สูง				ปิด [ค่าเริ่มต้น]
							เปิด
			Display Mode Lock				ปิด [ค่าเริ่มต้น]
							เปิด
			ล๊อคปุ่ม				ปิด [ค่าเริ่มต้น]
							เปิด
			ซ่อนข้อมูล				ปิด [ค่าเริ่มต้น]
					เปิด		

การใช้งานโปรเจ็กเตอร์

เมนูหลัก	เมนูย่อย	เมนูย่อย 2	เมนูย่อย 3	เมนูย่อย 4	ค่า
ตั้งค่า	ตัวเลือก	โลโก้			ค่าเริ่มต้น [ค่าเริ่มต้น]
					ปกติ
					ผู้ใช้
		สีพื้น			ไม่มี
					น้ำเงิน [ค่าเริ่มต้น]
					แดง
					เขียว
					เทา
	รีเซ็ต	Reset OSD			ยกเลิก [ค่าเริ่มต้น]
					ใช่
รีเซ็ต	Reset to Default			ยกเลิก [ค่าเริ่มต้น]	
				ใช่	
เครือข่าย	แลน	สถานะเครือข่าย			(อ่านอย่างเดียว)
		หมายเลข MAC			(อ่านอย่างเดียว)
		DHCP			ปิด [ค่าเริ่มต้น]
					เปิด
		IP แอดเดรส			192.168.0.100 [ค่าเริ่มต้น]
		ซิมเน็ต มাসก์			255.255.255.0 [ค่าเริ่มต้น]
		เกตเวย์			192.168.0.254 [ค่าเริ่มต้น]
		DNS			192.168.0.51 [ค่าเริ่มต้น]
	รีเซ็ต				
	ควบคุม	Crestron			ปิด
					เปิด [ค่าเริ่มต้น] หมายเหตุ: พอร์ต 41794
		Extron			ปิด
					เปิด [ค่าเริ่มต้น] หมายเหตุ: พอร์ต 2023
		PJ Link			ปิด
					เปิด [ค่าเริ่มต้น] หมายเหตุ: พอร์ต 4352
		AMX Device Discovery			ปิด
					เปิด [ค่าเริ่มต้น] หมายเหตุ: พอร์ต 9131
Telnet				ปิด	
			เปิด [ค่าเริ่มต้น] หมายเหตุ: พอร์ต 23		
HTTP			ปิด		
			เปิด [ค่าเริ่มต้น] หมายเหตุ: พอร์ต 80		

การใช้งานโปรเจกเตอร์

เมนูหลัก	เมนูย่อย	เมนูย่อย 2	เมนูย่อย 3	เมนูย่อย 4	ค่า
ข้อมูล	Regulatory				
	Serial Number				
	แหล่งสัญญาณ				
	ความละเอียด				00x00
	อัตราการรีเฟรช				0.00Hz
	โหมดการแสดงผล				
	ชุดคำสั่งรีโมท				00~99
	Remote Code (Active)				00~99
	โหมดพลังงาน (สแตนด์บาย)				
	Light Source Hours				0 hr
	สถานะเครือข่าย				
	IP แอดเดรส				
	ID โปรเจกเตอร์				00 ~ 99
	โหมดความสว่าง				
	เวอร์ชันเฟิร์มแวร์	ระบบ			
แลน					
MCU					

การใช้งานโปรเจ็กเตอร์

เมนูการแสดงผล

แสดงเมนูตั้งค่าภาพ

โหมดการแสดงผล

มีการตั้งค่าจากโรงงานหลายอย่างที่ปรับมาให้ล่วงหน้าสำหรับภาพชนิด ต่างๆ

- **การนำเสนอ:** โหมดนี้เหมาะสำหรับการแสดงต่อสาธารณะในการเชื่อมต่อกับ PC
- **สว่าง:** ความสว่างสูงสุดสำหรับสัญญาณเข้าจาก PC
- **HDR/HLG:** ถอดรหัส และแสดงเนื้อหา HDR (High Dynamic Range) / HLG (Hybrid Log Gamma) เพื่อให้ได้ภาพสีดำที่ลึกที่สุด, สีขาวที่สว่างที่สุด และสีแนวภาพยนตร์ที่สดใส โดยใช้ REC.2020 Color Gamut โหมดนี้จะเปิดใช้งานโดยอัตโนมัติ ถ้า **HDR/HLG** ถูกตั้งค่าเป็น **Auto (อัตโนมัติ)** (และเนื้อหา HDR/HLG ถูกส่งไปยังโปรเจคเตอร์ – บลูเรย์ 4K UHD, เกม 1080p/4K UHD HDR/HLG, วิดีโอการสตรีม 4K UHD) ในขณะที่โหมด HDR/HLG แยกที่ฟ โหมดการแสดงผลอื่น ๆ (ภาพยนตร์, อ้างอิง, ฯลฯ) จะไม่สามารถถูกเลือกได้ เนื่องจาก HDR/HLG ให้สีที่มีความแม่นยำสูง ซึ่งเกินสมรรถนะในการแสดงสีของโหมดการแสดงผลอื่น ๆ
- **ภาพยนตร์:** ให้สีที่ดีที่สุดในการรับชมภาพยนตร์
- **เกมส์:** เลือกโหมดนี้เพื่อเพิ่มความสว่างและระดับเวลาการตอบสนองเพื่อสนุกสนานกับวิดีโอเกม
- **sRGB:** สีที่ถูกต้องตามมาตรฐาน
- **DICOM SIM.:** โหมดนี้สามารถฉายภาพขาวดำทางการแพทย์ เช่น ฟิล์มเอ็กซเรย์, MRI, ฯลฯ
- **ผู้ใช้:** จำการตั้งค่าของผู้ใช้
- **สามมิติ:** เพื่อสัมผัสประสบการณ์ชมภาพ 3D คุณจำเป็นต้องสวมแว่น 3D ให้แน่ใจว่า PC/อุปกรณ์พกพาของคุณมีกราฟฟิกการ์ดควอดบัพเฟอ์ที่ส่งเอาต์พุตสัญญาณ 120 Hz และมีเครื่องเล่น 3D ติดตั้งอยู่

Wall Color

ใช้ฟังก์ชันนี้เพื่อรับภาพหน้าจอที่ที่เหมาะสมตามสีของผนัง เลือกระหว่าง ปัด, กระจาดดำ, Light Yellow, Light Green, Light Blue, Pink, และ เทา

Dynamic Range

กำหนดค่า HDR (High Dynamic Range) / HLG (Hybrid Log Gamma) และผลของคุณสมบัตินี้เมื่อฉายวิดีโอจากเครื่องเล่นบลูเรย์ 4K และอุปกรณ์สตรีมมิง

Note: HDMI1 และ VGA ไม่สนับสนุนไดนามิกเรนจ์

> HDR/HLG

- **ปิด:** ปิดการใช้งานกระบวนการ HDR/HLG เมื่อตั้งค่าเป็นปิด โปรเจคเตอร์จะไม่ถอดรหัสเนื้อหา HDR/HLG
- **อัตโนมัติ:** ตรวจจับสัญญาณ HDR/HLG โดยอัตโนมัติ

> HDR Picture mode / โหมดภาพ HLG

- **สว่าง:** เลือกโหมดนี้เพื่อสีที่อิ่มตัวและสว่างมากขึ้น
- **มาตรฐาน:** เลือกโหมดนี้สำหรับสีที่ดูเป็นธรรมชาติ โดยมีโทนสีที่สมดุลระหว่างโทนสีอุ่นและเย็น
- **ฟิล์ม:** เลือกโหมดนี้เพื่อให้ได้ภาพที่มีรายละเอียดมากขึ้นและชัดขึ้น
- **Detail:** สัญญาณมาจากการแปลง OETF เพื่อให้ได้การจับคู่สีที่ดีที่สุด

Note:

- **HDR Picture mode** ปรับเอฟเฟกต์การเรนเดอร์ HDR ในขณะที่สัญญาณเข้าเป็น HDR เช่นเดียวกัน โหมดภาพ **HLG** ปรับเอฟเฟกต์การเรนเดอร์ HLG ในขณะที่สัญญาณเข้าเป็น HLG
- **ตัวเลือก HDR Picture mode** ใช้ได้เฉพาะเมื่อสัญญาณเข้าเป็น HDR และตัวเลือก **โหมดภาพ HLG** จะเป็นสีเทาจาง และในทางกลับกันด้วย

การใช้งานโปรเจ็กเตอร์

ความสว่าง

ปรับความสว่างของภาพ

คอนทราสต์

คอนทราสต์ ทำหน้าที่ควบคุมระดับความแตกต่างระหว่างส่วนที่สว่างที่สุด และมืดที่สุดของภาพ

ความชัด

ปรับความชัดของภาพ

สี

ปรับภาพวิดีโอจากสีดำและขาว เพื่อให้ได้สีที่อิมิตัวอย่างสมบูรณ์

Tint

ปรับความสมดุลของสีแดงและสีเขียว

Gamma

ตั้งค่าขงนิตส่วนโค้งแกมมา หลังจากที่ตั้งค่าเริ่มต้น และปรับละเอียดเสร็จแล้ว ใช้ขั้นตอน การปรับแกมมา เพื่อปรับภาพเอาต์พุตของคุณให้ดีที่สุด

- **ฟิล์ม:** สำหรับระบบโฮมเธียเตอร์
- **วิดีโอ:** สำหรับสัญญาณวิดีโอ หรือ TV
- **กราฟฟิก:** สำหรับสัญญาณ PC / ภาพถ่าย
- **มาตรฐาน(2.2):** สำหรับการตั้งค่าแบบมาตรฐาน
- **1.8 / 2.0 / 2.4 / 2.6:** สำหรับเฉพาะ PC / ภาพถ่าย

Note:

- ตัวเลือกเหล่านี้ใช้ได้เฉพาะถ้าฟังก์ชันโหมด 3D ปิดใช้งาน การตั้งค่า **Wall Color** ไม่ได้ตั้งค่าเป็น **กระดานดำ** และการตั้งค่า **โหมดการแสดงผลภาพ** ไม่ได้ตั้งค่าเป็น **DICOM SIM.** หรือ **HDR**
- ถ้าการตั้งค่า **โหมดการแสดงผลภาพ** ถูกตั้งค่าเป็น **HDR**, ผู้ใช้สามารถเลือกได้เฉพาะ **HDR** สำหรับการตั้งค่า **Gamma**
- ถ้าการตั้งค่า **โหมดการแสดงผลภาพ** ถูกตั้งค่าเป็น **HLG**, ผู้ใช้สามารถเลือกได้เฉพาะ **HLG** สำหรับการตั้งค่า **Gamma**
- ในโหมด 3D ผู้ใช้สามารถเลือกได้เฉพาะการตั้งค่า **สามมิติ** สำหรับ **Gamma** เท่านั้น
- ถ้าการตั้งค่า **Wall Color** ถูกตั้งค่าเป็น **กระดานดำ**, ผู้ใช้สามารถเลือกได้เฉพาะ **กระดานดำ** สำหรับการตั้งค่า **Gamma**
- ถ้าการตั้งค่า **โหมดการแสดงผลภาพ** ถูกตั้งค่าเป็น **DICOM SIM.**, ผู้ใช้สามารถเลือกได้เฉพาะ **DICOM SIM.** สำหรับการตั้งค่า **Gamma**

การตั้งค่าสี

กำหนดค่าการตั้งค่าสี

- **BrilliantColor™:** รายการที่สามารถปรับได้นี้จะใช้อัลกอริทึมการประมวลผลสีใหม่และการปรับปรุงเพื่อให้ความสว่างที่สูงขึ้น ในขณะที่ให้สีจริงที่สดใสมากขึ้นในรูปภาพ
- **อุณหภูมิสี:** เลือกอุณหภูมิสีจาก อุ่น, มาตรฐาน, เย็น หรือ เย็น
- **เทียบสี:** เลือกตัวเลือกต่อไปนี้:
 - สี: ปรับระดับสีแดง, เขียว, ดำ, น้ำเงินเขียว, เหลือง, แดงม่วง และขาวของภาพ
 - โทนสี/R(แดง)*: ปรับความสมดุลของสีแดงและสีเขียว
 - Note:** *ถ้าการตั้งค่า สี ถูกตั้งค่าเป็น **ขาว** คุณสามารถปรับการตั้งค่าสีแดง
 - ความอิมของสี/G(เขียว)*: ปรับภาพวิดีโอจากสีดำและขาว เพื่อให้ได้สีที่อิมิตัวอย่างสมบูรณ์
 - Note:** *ถ้าการตั้งค่า สี ถูกตั้งค่าเป็น **ขาว** คุณสามารถปรับการตั้งค่าสีเขียว
 - เกน/B(น้ำเงิน)*: ปรับความสว่างของภาพ
 - Note:** *ถ้าการตั้งค่า สี ถูกตั้งค่าเป็น **ขาว** คุณสามารถปรับการตั้งค่าสีน้ำเงิน
 - รีเซ็ต: กลับไปยังการตั้งค่าหลักจากโรงงานสำหรับการปรับระดับสี
 - ออก: ออกจากเมนู "เทียบสี"

การใช้งานโปรเจ็กเตอร์

- **RGB เกน/ไบแอส:** การตั้งค่านี้ให้คุณปรับแต่งความสว่าง (เกน) และคอนทราสต์ (ไบแอส) ของภาพ
 - รีเซ็ต: กลับไปยังการตั้งค่าหลักจากโรงงานสำหรับ RGB เกน/ไบแอส
 - ออก: ออกจากเมนู "RGB เกน/ไบแอส"
- **ปรีกมิลี (ที่ไม่ใช่สัญญาณเข้า HDMI เท่านั้น):** เลือกชนิดแมทริกซ์สีที่เหมาะสมจากรายการต่อไปนี้: วัตโนมัติ, RGB, หรือ YUV.
- **ปรีกมิลี (สัญญาณเข้า HDMI เท่านั้น):** เลือกชนิดแมทริกซ์สีที่เหมาะสมจากรายการต่อไปนี้: วัตโนมัติ, RGB (0-255), RGB (16-235), และ YUV.

สัญญาณ

ปรับตัวเลือกสัญญาณ

- **วัตโนมัติ:** กำหนดค่าสัญญาณโดยวัตโนมัติ (รายการความถี่และเฟสจะเป็นสีเทาจาง) ถ้าวัตโนมัติถูกปิดทำงาน, รายการความถี่ และเฟสจะปรากฏขึ้นเพื่อให้ผู้ใช้ปรับค่าด้วยตัวเอง และทำการบันทึกการตั้งค่า
- **ความถี่:** เปลี่ยนความถี่ข้อมูลการแสดงผล เพื่อให้ตรงกับความถี่ของกราฟฟิกการ์ดของคอมพิวเตอร์ของคุณ ใช้ฟังก์ชันนี้เฉพาะเมื่อภาพปรากฏกะพริบในแนวตั้งเท่านั้น
- **เฟส:** ซิงโครไนซ์ใหม่มีสัญญาณของการแสดงผลกับกราฟฟิกการ์ด ถ้าภาพดูเหมือนว่าจะไม่นิ่งหรือกะพริบ ให้ใช้ฟังก์ชันนี้เพื่อแก้ไข
- **การจัดวางแนวนอน:** ปรับตำแหน่งแนวนอนของภาพ
- **การจัดวางแนวตั้ง:** ปรับตำแหน่งแนวตั้งของภาพ

Note: เมื่อนี้มีให้ใช้งานได้เฉพาะเมื่อแหล่งสัญญาณเข้าเป็น RGB/คอมพิวเตอร์ เท่านั้น

โหมดความสว่าง

ปรับการตั้งค่าโหมดความสว่าง

- **DynamicBlack:** ใช้ปรับความสว่างของภาพแบบวัตโนมัติเพื่อให้ได้สมรรถนะด้านคอนทราสต์ที่เหมาะสมที่สุด
- **Eco.:** เลือก "Eco." เพื่อหรือเลเซอร์ไดโอดโปรเจคเตอร์ลง ซึ่งจะลดการสิ้นเปลืองพลังงาน และยืดอายุการใช้งานของเลเซอร์ไดโอด
- **Power:** เลือกเปอร์เซ็นต์พลังงานสำหรับโหมดความสว่าง

รีเซ็ต

กลับไปยังการตั้งค่าหลักจากโรงงานสำหรับการตั้งค่าสี

การใช้งานโปรเจ็กเตอร์

เมนูแสดง 3D

Note:

- โปรเจ็กเตอร์นี้เป็นโปรเจ็กเตอร์ที่พร้อมสำหรับระบบ 3D ด้วยโซลูชัน DLP-Link 3D
- โปรดมั่นใจว่าใส่แว่น 3D ของคุณสำหรับ DLP-Link 3D ก่อนที่จะชมวิดีโอ
- โปรเจ็กเตอร์นี้สนับสนุน 3D แบบเฟรมซีเควนเซียล (พลิกหน้า) ผ่านพอร์ต HDMI1/HDMI2/VGA
- เพื่อเปิดใช้งานโหมด 3D อัตราเฟรมอินพุตควรตั้งค่าที่ 60Hz เท่านั้น ไม่สนับสนุนอัตราเฟรมที่ต่ำกว่าหรือสูงกว่านี้
- เพื่อให้ได้สมรรถนะที่ดีที่สุด แนะนำให้ใช้ความละเอียด 1920x1080 โปรดทราบว่าไม่สนับสนุนความละเอียด 4K (3840x2160) ในโหมด 3D

โหมด 3 มิติ

ใช้ตัวเลือกนี้เพื่อเปิดใช้งาน หรือเปิดใช้งานฟังก์ชัน 3D

- **ปิด:** เลือก "ปิด" เพื่อปิดโหมด 3D
- **เปิด:** เลือก "เปิด" เพื่อเปิดโหมด 3D

เทคโนโลยี 3D

ใช้ตัวเลือกนี้เพื่อเลือกเทคโนโลยี 3D

- **DLP-Link:** เลือกเพื่อใช้การตั้งค่าที่เหมาะสมสำหรับแว่น 3D แบบ DLP
- **3D ซิงค์:** เลือกเพื่อใช้การตั้งค่าที่เหมาะสมสำหรับแว่น 3D แบบ IR, RF หรือโพลารไรซ์

3D->2D

ใช้ตัวเลือกนี้เพื่อระบุวิธีการให้เนื้อหา 3D ปรากฏขึ้นบนหน้าจอ

- **สามมิติ:** แสดงสัญญาณ 3D
- **L (ซ้าย):** แสดงกรอบซ้ายของภาพ 3D
- **R (ขวา):** แสดงกรอบขวาของภาพ 3D

3D รูปแบบ

ใช้ตัวเลือกนี้เพื่อเลือกรูปแบบเนื้อหา 3D ที่เหมาะสม

- **อัตโนมัติ:** เมื่อตรวจพบสัญญาณประจำตัว 3D รูปแบบ 3D จะถูกเลือกโดยอัตโนมัติ
- **SBS:** แสดงสัญญาณ 3D ในรูปแบบ "เคียงข้างกัน" (Side-by-side)
- **สูงสุดและต่ำสุด:** แสดงสัญญาณ 3D ในรูปแบบ "สูงสุดและต่ำสุด"
- **กรอบลำดับ:** แสดงสัญญาณ 3D ในรูปแบบ "กรอบลำดับ"
- **การรวมเฟรม:** แสดงสัญญาณ 3D ในรูปแบบ "การรวมเฟรม"

3D ซิงค์ ย้อนกลับ

ใช้ตัวเลือกนี้เพื่อเปิด/ปิดการใช้งานฟังก์ชัน 3D ซิงค์ย้อนกลับ

รีเซ็ต

กลับไปยังการตั้งค่าหลักจากโรงงานสำหรับการตั้งค่า 3D

- **ยกเลิก:** เลือกเพื่อยกเลิกการรีเซ็ต
- **ใช่:** เลือกเพื่อยกเลิกการตั้งค่าเริ่มต้นจากโรงงานสำหรับ 3D

การใช้งานโปรเจ็กเตอร์

แสดงเมนูอัตราส่วน

สัดส่วนภาพ

เลือกอัตราส่วนของภาพที่แสดงในระหว่างตัวเลือกต่อไปนี้:

- **4:3:** รูปแบบนี้ใช้สำหรับแหล่งอินพุตขนาด 4:3
- **16:9:** รูปแบบนี้ใช้สำหรับแหล่งอินพุตขนาด 16:9 เช่น HDTV และ DVD เพื่อเพิ่มประสิทธิภาพสำหรับการชมภาพบน TV แบบ Wide Screen
- **16:10** (สำหรับรุ่น WXGA เท่านั้น): รูปแบบนี้ใช้สำหรับแหล่งอินพุตขนาด 16:10 เช่นแล็ปท็อปแบบ wide Screen
- **LBX:** รูปแบบนี้ใช้สำหรับแหล่งอินพุต letterbox ที่ไม่ใช่ 16x9 และถ้าคุณใช้เลนส์ 16x9 ภายนอก เพื่อแสดงภาพในอัตราส่วน 2.35:1 โดยใช้ความละเอียดสูงสุด
- **Native:** รูปแบบนี้จะแสดงภาพต้นฉบับโดยไม่มีการปรับระดับใด ๆ
- **อัตโนมัติ:** มีการเลือกรูปแบบการแสดงผลที่เหมาะสมโดยอัตโนมัติ

Note:

- รายละเอียดเกี่ยวกับโหมด LBX:
 - DVD รูปแบบเล็ดเตอร์บ็อกซ์บางเครื่อง ไม่ถูกขยายสำหรับ TV 16x9 ในสถานการณ์นี้ ภาพจะดูไม่ถูกต้องเมื่อแสดงในโหมด 16:9 ในสถานการณ์นี้ โปรดลองใช้โหมด 4:3 เพื่อดู DVD ถ้าเนื้อหาไม่ได้เป็น 4:3, จะมีแถบสีดำรอบๆ ภาพในการแสดงแบบ 16:9 สำหรับเนื้อหาชนิดนี้ คุณสามารถใช้โหมด LBX เพื่อเติมภาพให้เต็มหน้าจอบนการแสดงผล 16:9
 - ถ้าคุณใช้เลนส์อนามอร์ฟิกภายนอก โหมด LBX นี้ ยังอนุญาตให้คุณชมเนื้อหา 2.35:1 (รวมถึงสัญญาณจาก DVD อนามอร์ฟิกและภาพยนตร์ HDTV) ซึ่งสนับสนุนอัตราส่วนอนามอร์ฟิกไวด์ที่ขยายสำหรับการแสดงผล 16x9 ในภาพแบบไวด์ 2.35:1 ด้วย ในกรณีนี้ จะไม่มีแถบสีดำ พลังงานแหล่งกำเนิดแสง และความละเอียดแนวตั้งถูกใช้อย่างเต็มที่
- ในการใช้รูปแบบซูปเปอร์ไวด์ ทำตามขั้นตอนต่อไปนี้:
 - a) ตั้งค่าอัตราส่วนหน้าจอเป็น 2.0:1
 - b) เลือกรูปแบบ "ซูปเปอร์ไวด์"
 - c) จัดภาพโปรเจ็กเตอร์บนหน้าจออย่างถูกต้อง

ตารางสเกล 1080p:

หน้าจอ 16:9	480i/p	576i/p	1080i/p	720p	PC
4x3	ปรับขนาดเป็น 1440x1080				
16x9	ปรับขนาดเป็น 1920x1080				
LBX	ปรับขนาดเป็น 1920x1440 จากนั้นใช้ภาพตรงกลาง 1920x1080 เพื่อแสดงผล				
โหมด Native	- การกำหนด ศูนย์กลาง 1:1 - หากไม่มีการปรับขนาด ภาพจะแสดงความละเอียดโดยขึ้นอยู่กับแหล่งสัญญาณที่นำเข้า				
อัตโนมัติ	- ถ้ามีการเลือกรูปแบบอัตโนมัติ ชนิดหน้าจอจะกลายเป็น 16:9 (1920x1080) โดยอัตโนมัติ - หากแหล่งสัญญาณเป็น 4:3 ชนิดหน้าจอจะถูกปรับขนาดเป็น 1440x1080 - หากแหล่งข้อมูลมีอัตราส่วน 16:9 ชนิดหน้าจอจะถูกปรับขนาดเป็น 1920x1080 - หากแหล่งสัญญาณเป็น 16:10 ชนิดหน้าจอจะถูกปรับขนาดเป็น 1920x1200 และตัดบริเวณ 1920x1080 เพื่อแสดงภาพ				

การใช้งานโปรเจ็กเตอร์

กฎการแมป 1080p อัตราโน้มนัด:

อัตราโน้มนัด	ความละเอียดอินพุต		อัตราโน้มนัด/ปรับขนาด	
	ความละเอียดแนวนอน	ความละเอียดแนวตั้ง	1920	1080
4:3	640	480	1440	1080
	800	600	1440	1080
	1024	768	1440	1080
	1280	1024	1440	1080
	1400	1050	1440	1080
	1600	1200	1440	1080
ไวต์แลปท้อป	1280	720	1920	1080
	1280	768	1800	1080
	1280	800	1728	1080
SDTV	720	576	1350	1080
	720	480	1620	1080
HDTV	1280	720	1920	1080
	1920	1080	1920	1080

ตารางปรับระดับ WXGA (ขนาดหน้าจอ 16x10):

Note:

- ขนาดหน้าจอที่รองรับ 16:9 (1280x720), 16:10 (1280x800)
- เมื่อขนาดหน้าจอเท่ากับ 16:9 รูปแบบ 16x10 จะไม่สามารถใช้งานได้
- เมื่อขนาดหน้าจอเท่ากับ 16:10, รูปแบบ 16x9 จะไม่สามารถใช้งานได้
- หากคุณเลือกตัวเลือกอัตราโน้มนัดแล้ว โหมดแสดงผลจะถูกเปลี่ยนโดยอัตราโน้มนัดด้วยเช่นกัน

16 : 10 หน้าจอ	480i/p	576i/p	1080i/p	720p	PC
4x3	ปรับขนาดเป็น 1066x800				
16x10	ปรับขนาดเป็น 1280x800				
LBX	ปรับขนาดเป็น 1280x960 จากนั้นใช้ภาพตรงกลาง 1280x800 เพื่อแสดงผล				
โหมด Native	การกำหนด ศูนย์กลาง 1:1		1:1 การแมปหน้าจอ 1280x800	1280x720 ที่จุดกึ่งกลาง	การกำหนด ศูนย์กลาง 1:1
อัตราโน้มนัด	- สัญญาณเข้าจะพอดีกับพื้นที่การแสดงผล 1280x800 และรักษาอัตราส่วนภาพดั้งเดิมได้ - หากแหล่งข้อมูลมีอัตราส่วน 4:3 ระบบจะเปลี่ยนขนาดหน้าจอเป็น 1066x800 - หากแหล่งข้อมูลมีอัตราส่วน 16:9 ระบบจะเปลี่ยนขนาดหน้าจอเป็น 1280x720 - หากแหล่งข้อมูลมีอัตราส่วน 15:9 ระบบจะเปลี่ยนขนาดหน้าจอเป็น 1280x768 - หากแหล่งข้อมูลมีอัตราส่วน 16:10 ระบบจะเปลี่ยนขนาดหน้าจอเป็น 1280x800				

การใช้งานโปรเจ็กเตอร์

กฎการแมป WXGA วัตโนมัติ (ขนาดหน้าจอ 16x10):

วัตโนมัติ	ความละเอียดอินพุต		วัตโนมัติ/ปรับขนาด	
	ความละเอียดแนวนอน	ความละเอียดแนวตั้ง	1280	800
4:3	640	480	1066	800
	800	600	1066	800
	1024	768	1066	800
	1280	1024	1066	800
	1400	1050	1066	800
	1600	1200	1066	800
ไวต์แลปท้อป	1280	720	1280	720
	1280	768	1280	768
	1280	800	1280	800
SDTV	720	576	1280	720
	720	480	1280	720
HDTV	1280	720	1280	720
	1920	1080	1280	720

ตารางการปรับระดับ WXGA (ขนาดหน้าจอ16x9):

16 : 9 หน้าจอ	480i/p	576i/p	1080i/p	720p	PC
4x3	ปรับขนาดเป็น 960x720				
16x9	ปรับขนาดเป็น 1280x720				
LBX	ปรับขนาดเป็น 1280x960 จากนั้นใช้ภาพตรงกลาง 1280x720 เพื่อแสดงผล				
โหมด Native	การกำหนด ศูนย์กึ่งกลาง 1:1		1:1 การแมปหน้าจอ 1280x720	1280x720 ที่จุดกึ่งกลาง	1:1 การแมปที่จุดกึ่งกลาง
วัตโนมัติ	-ถ้ามีการเลือกรูปแบบนี้ ขนาดหน้าจอจะกลายเป็น 16:9 (1280x720) โดยวัตโนมัติ - หากแหล่งข้อมูลมีอัตราส่วน 4:3 ระบบจะเปลี่ยนขนาดหน้าจอเป็น 960x720 - หากแหล่งข้อมูลมีอัตราส่วน 16:9 ระบบจะเปลี่ยนขนาดหน้าจอเป็น 1280x720 - หากแหล่งข้อมูลมีอัตราส่วน 15:9 ระบบจะเปลี่ยนขนาดหน้าจอเป็น 1200x720 - หากแหล่งข้อมูลมีอัตราส่วน 16:10 ระบบจะเปลี่ยนขนาดหน้าจอเป็น 1152x720				

การใช้งานโปรเจกเตอร์

กฎการแมป WXGA วัตโนมิติ (ขนาดหน้าจอ 16x9):

วัตโนมิติ	ความละเอียดอินพุต		วัตโนมิติ/ปรับขนาด	
	ความละเอียดแนวนอน	ความละเอียดแนวตั้ง	1280	720
4:3	640	480	960	720
	800	600	960	720
	1024	768	960	720
	1280	1024	960	720
	1400	1050	960	720
	1600	1200	960	720
ไวด์แลปท้อป	1280	720	1280	720
	1280	768	1200	720
	1280	800	1152	720
SDTV	720	576	1280	720
	720	480	1280	720
HDTV	1280	720	1280	720
	1920	1080	1280	720

แสดงเมนูรูปแบบขอบ

มาสก์ขอบ

ใช้ฟังก์ชันนี้เพื่อกำจัดสัญญาณรบกวนในการเข้ารหัสวิดีโอที่ขอบของแหล่งสัญญาณวิดีโอ

แสดงเมนูซูม

ซูม

ใช้เพื่อลดหรือขยายภาพบนหน้าจอการฉายภาพ

แสดงเมนูการย้ายภาพ

การย้ายภาพ

ปรับตำแหน่งภาพที่ฉายแนวนอน (H) หรือแนวตั้ง (V)

แสดงเมนูแก้ภาพบิดเบี้ยววัตโนมิติ

อัตโนมัติสโตน

ปรับความบิดเบี้ยวของภาพที่เกิดจากการเอียงโปรเจคเตอร์โดยวัตโนมิติ

แสดงเมนูแก้ภาพบิดเบี้ยว

แก้ภาพบิดเบี้ยว

ปรับความบิดเบี้ยวของภาพที่เกิดจากการเอียงโปรเจคเตอร์ (± 40 องศา)

การใช้งานโปรเจ็กเตอร์

เมนูเสียง

เมนูปิดเสียง

ซ่อน

ใช้ตัวเลือกนี้เพื่อปิดเสียงชั่วคราว

- **เปิด:** เลือก "เปิด" เพื่อปิดเสียง
- **ปิด:** เลือก "ปิด" เพื่อเปิดเสียง

Note: ฟังก์ชัน "ซ่อน" มีผลกับทั้งระดับเสียงภายในและลำโพงภายนอก

เมนูปรับระดับเสียง

ระดับเสียง

ปรับระดับเสียง

เมนูตั้งค่า

ตั้งค่าเมนูการฉาย

การฉายภาพ

เลือกการฉายที่ต้องการระหว่างด้านหน้า ด้านหลัง บนเพดาน และด้านหลังบน

ตั้งค่าเมนูขนาดหน้าจอ

ชนิดหน้าจอ(สำหรับรุ่น WXGA เท่านั้น)

เลือกชนิดหน้าจอจาก 16:9 และ 16:10

ตั้งค่าเมนูเปิดปิดเครื่อง

ระบบเปิดเครื่องด่วน

เลือก "เปิด" เพื่อเปิดใช้งานโหมดเปิดเครื่องด่วน โปรเจ็กเตอร์จะเปิดอัตโนมัติ เมื่อไฟ AC เข้า โดยไม่ต้องกดปุ่ม "เพาเวอร์" ที่ปุ่มกดบนโปรเจ็กเตอร์หรือบนรีโมทคอนโทรล

เปิดเครื่องพร้อมสัญญาณภาพ

เลือก "เปิด" เพื่อเปิดใช้งานโหมดสัญญาณเปิดเครื่อง โปรเจ็กเตอร์จะเปิดอัตโนมัติ เมื่อระบบตรวจพบสัญญาณ โดยไม่ต้องกดปุ่ม "เพาเวอร์" ที่ปุ่มกดบนโปรเจ็กเตอร์หรือบนรีโมทคอนโทรล

Note:

- หากตัวเลือก "เปิดเครื่องพร้อมสัญญาณภาพ" เปลี่ยนเป็น "เปิด" การสิ้นเปลืองพลังงานของโปรเจคเตอร์ในโหมดสแตนด์บายจะมากกว่า 3W
- ฟังก์ชันนี้ใช้ได้กับแหล่งสัญญาณ VGA และ HDMI

ปิดอัตโนมัติ (นาฬิกา)

ตั้งค่าช่วงเวลาการนับถอยหลัง ตัวตั้งเวลานับถอยหลังจะเริ่มขึ้น เมื่อไม่มีสัญญาณถูกส่งไปยังโปรเจคเตอร์ โปรเจคเตอร์จะปิดเครื่องโดยอัตโนมัติ เมื่อการนับถอยหลังเสร็จสิ้น (ในหน่วยนาที)

การใช้งานโปรเจ็กเตอร์

ตั้งเวลาปิด (นาฬิกา)

กำหนดค่าตั้งเวลาปิด

- **ตั้งเวลาปิด (นาฬิกา):** ตั้งค่าช่วงเวลาการนับถอยหลัง ตัวตั้งเวลานับถอยหลังจะเริ่มทำงาน โดยที่มีหรือไม่มีสัญญาณส่งไปยังโปรเจคเตอร์ โปรเจคเตอร์จะปิดเครื่องโดยอัตโนมัติ เมื่อการนับถอยหลังเสร็จสิ้น (ในหน่วยนาฬิกา)
Note: ตัวตั้งเวลาปิดจะรีเซ็ตทุกครั้งเมื่อปิดโปรเจ็กเตอร์
- **Always on:** ตรวจสอบเพื่อตั้งค่าเวลาปิดเป็นเปิดตลอด

โหมดพลังงาน(สแตนด์บาย)

ตั้งการตั้งค่าโหมดพลังงาน

- **แอกทีฟ:** เลือก "แอกทีฟ" เพื่อกลับไปสแตนด์บายปกติ
- **Eco.:** เลือก "Eco." เพื่อประหยัดการสิ้นเปลืองพลังงาน < 0.5W

การใช้ไฟผ่าน USB(สแตนด์บาย)

เปิดใช้งานหรือปิดใช้งานฟังก์ชัน การใช้ไฟผ่าน USB เมื่อโปรเจคเตอร์อยู่ในโหมดสแตนด์บาย

Note: USB ไม่สามารถจ่ายไฟด้วยแหล่งสัญญาณ MHL

เมนูการตั้งค่าการรักษาความปลอดภัย

ระบบป้องกัน

เปิดการใช้งานฟังก์ชันนี้เพื่อให้ระบบขอรหัสผ่านก่อนเริ่มการใช้งานโปรเจคเตอร์

- **เปิด:** เลือก "เปิด" เพื่อใช้การตรวจสอบด้านความปลอดภัย เมื่อเปิดโปรเจ็กเตอร์
- **ปิด:** เลือก "ปิด" เพื่อให้สามารถเปิดโปรเจ็กเตอร์ได้โดยไม่ต้องตรวจสอบรหัสผ่าน

ตั้งเวลาป้องกัน

สามารถเลือกฟังก์ชันเวลา (เดือน/วัน/ชั่วโมง) เพื่อตั้งค่าจำนวนชั่วโมงที่สามารถใช้โปรเจ็กเตอร์ เมื่อเวลานี้ผ่านไป คุณจะถูกลงขอให้ใส่รหัสผ่านของคุณอีกครั้ง

เปลี่ยนรหัสผ่าน

ใช้เพื่อตั้งค่าหรือแก้ไขรหัสผ่านที่แจ้งเตือนเมื่อเปิดโปรเจ็กเตอร์

การใช้งานโปรเจ็กเตอร์

เมนู HDMI link settings

Note:

- เมื่อคุณเชื่อมต่ออุปกรณ์ที่เข้ากันกับ HDMI CEC เข้ากับโปรเจ็กเตอร์ด้วยสายเคเบิล HDMI คุณสามารถควบคุมอุปกรณ์เหล่านั้นโดยเปิดเครื่อง หรือปิดเครื่องพร้อมกัน โดยใช้คุณสมบัติการควบคุม HDMI Link บน OSD ของโปรเจ็กเตอร์ ซึ่งจะช่วยให้อุปกรณ์หนึ่งเครื่องหรือหลายเครื่องในกลุ่มสามารถเปิดหรือปิดผ่านคุณลักษณะ HDMI Link ได้ในการกำหนดค่าทั่วไป เครื่องเล่น DVD ของคุณอาจเชื่อมต่อกับโปรเจ็กเตอร์ผ่านเครื่องขยายเสียงหรือระบบโฮมเธียเตอร์

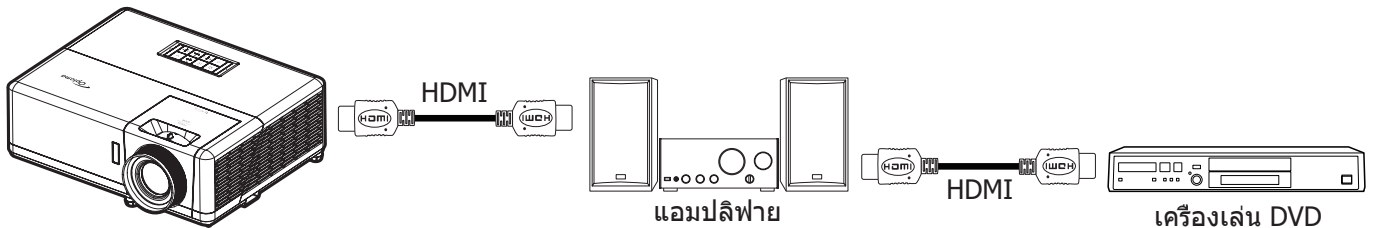

HDMI Link

เปิดทำงาน/ปิดทำงานฟังก์ชัน HDMI Link ตัวเลือก Inclusive TV, Power on Link และ Power off Link จะใช้ได้เฉพาะเมื่อการตั้งค่านี้ถูกตั้งค่าเป็น "เปิด" เท่านั้น

Inclusive of TV

ตั้งค่าเป็น "ใช่" ทั้ง TV และโปรเจ็กเตอร์จะปิดพร้อมกันโดยอัตโนมัติ เพื่อป้องกันไม่ให้อุปกรณ์ทั้งคู่ปิดพร้อมกัน ให้ตั้งค่าการตั้งค่าเป็น "ไม่"

Power On Link

เปิด CEC ตามคำสั่ง

- **Mutual:** ทั้งโปรเจ็กเตอร์และอุปกรณ์ CEC จะเปิดเครื่องพร้อมกัน
- **PJ → Device:** อุปกรณ์ CEC จะเปิดเครื่องเฉพาะหลังจากที่โปรเจ็กเตอร์เปิดเครื่องเท่านั้น
- **Device → PJ:** โปรเจ็กเตอร์จะเปิดเครื่องเฉพาะหลังจากที่อุปกรณ์ CEC เปิดเครื่องเท่านั้น

Power Off Link

เปิดใช้งานฟังก์ชันนี้เพื่อที่ทั้ง HDMI Link และโปรเจคเตอร์จะปิดพร้อมกันโดยอัตโนมัติ

ตั้งค่าเมนูรูปแบบการทดสอบ

รูปแบบการทดสอบ

เลือกรูปแบบการทดสอบจากตารางสีเขียว ตารางสีแดงม่วง ตารางสีขาว สีขาวหรือปิดใช้งานฟังก์ชันนี้ (ปิด)

การใช้งานโปรเจ็กเตอร์

ตั้งค่าเมนูการตั้งค่ารีโมท

การทำงานของ IR

ตั้งการตั้งค่าการทำงานของ IR

- **เปิด:** เลือก "เปิด" โปรเจ็กเตอร์สามารถถูกสั่งการโดยรีโมทคอนโทรลจากตัวรับสัญญาณ IR ด้านบนหรือด้านหน้า
- **ปิด:** เลือก "ปิด" โปรเจ็กเตอร์ไม่สามารถถูกสั่งการโดยรีโมทคอนโทรลได้ คุณสามารถใช้ปุ่มกดได้ โดยเลือก "ปิด"

ขดคำสั่งรีโมท

ตั้งค่ารหัสรีโมทแบบกำหนดเอง โดยการกดปุ่ม ID ของรีโมทเป็นเวลา 3 วินาที และคุณจะสังเกตเห็นไฟแสดงสถานะรีโมท (เหนือปุ่มปิด) เริ่มกะพริบ จากนั้น ป้อนตัวเลขระหว่าง 00-99 โดยใช้ปุ่มตัวเลขบนแป้นพิมพ์ หลังจากทีใส่ตัวเลข ไฟแสดงสถานะรีโมท จะกะพริบสองครั้งอย่างรวดเร็ว เพื่อระบุว่ารหัสรีโมทมีการเปลี่ยนแปลงแล้ว

F1/F2/F3

กำหนดฟังก์ชันเริ่มต้นสำหรับ F1, F2 หรือ F3 ระหว่าง รูปแบบการทดสอบ, ความสว่าง, คอนทราสต์, ตั้งเวลาปิด, เทียบสี, อุณหภูมิสี, Gamma, การฉายภาพ หรือ MHL

ตั้งค่าเมนู ID โปรเจ็กเตอร์

ID โปรเจ็กเตอร์

ID คำสั่งสามารถถูกตั้งค่าโดยเมนู (ช่วง 0-99) และอนุญาตให้ผู้ใช้ควบคุมโปรเจ็กเตอร์แต่ละตัวได้โดยคำสั่ง RS232

ตั้งค่าเมนูตัวเลือก

เลือกภาษา

ตั้งค่าเมนูตัวเลือกเลือกเมนู OSD หลายภาษาระหว่าง English, German, French, Italian, Spanish, Portuguese, Polish, Dutch, Swedish, Norwegian/Danish, Finnish, Greek, traditional Chinese, simplified Chinese, Japanese, Korean, Russian, Hungarian, Czechoslovak, Arabic, Thai, Turkish, Farsi, Vietnamese, Indonesian, Romanian, และ Slovakian

คำบรรยาย

คำบรรยาย เป็นเวอร์ชันข้อความของเสียงรายการ หรือข้อมูลอื่น ๆ ที่แสดงบนหน้าจอ ถ้าสัญญาณเข้าประกอบด้วยคำบรรยาย คุณสามารถเปิดคุณสมบัตินี้ และชมผ่านช่องได้ ตัวเลือกที่ใช้ได้ประกอบด้วย "ปิด", "CC1", และ "CC2"

การตั้งค่าเมนู

ตั้งค่าตำแหน่งเมนูบนหน้าจอและกำหนดค่าการตั้งค่าตัวตั้งเวลาของเมนู

- **ตำแหน่งเมนู:** เลือกตำแหน่งเมนูบนหน้าจอแสดงผล
- **ตั้งเวลาเมนู:** เลือกระยะเวลาที่เมนู OSD จะสามารถมองเห็นได้บนหน้าจอ

แหล่งอัตโนมัติ

เลือกตัวเลือกนี้เพื่อปล่อยให้โปรเจคเตอร์ค้นหาแหล่งสัญญาณขาเข้าที่สามารถใช้งานได้โดยอัตโนมัติ

แหล่งสัญญาณเข้า

เลือกแหล่งสัญญาณเข้าระหว่าง HDMI1 / MHL, HDMI2 และ VGA

กำหนดชื่อสัญญาณภาพ

ใช้เพื่อแก้ไขชื่อฟังก์ชันสัญญาณเข้าเพื่อการบ่งชี้ที่ง่ายขึ้น ตัวเลือกที่ใช้ได้ประกอบด้วย HDMI1 / MHL, HDMI2 และ VGA

การใช้งานโปรเจกเตอร์

พื้นที่สูง

เมื่อ "เปิด" ถูกเลือก พัดลมจะหมุนเร็วขึ้น คุณสมบัตินี้มีประโยชน์เมื่ออยู่ในพื้นที่ที่มีระดับสูง ซึ่งมีอากาศเบาบาง

Display Mode Lock

เลือก "เปิด" หรือ "ปิด" เพื่อล็อคหรือปลดล็อคการปรับเปลี่ยนการตั้งค่าโหมดแสดงผล

ล็อคปุ่ม

เมื่อฟังก์ชันล็อคปุ่มกดเป็น "เปิด" ปุ่มกดจะถูกล็อค อย่างไรก็ตามโปรเจคเตอร์ยังสามารถทำงานได้ด้วยรีโมทคอนโทรล คุณสามารถใช้ปุ่มกดได้ใหม่ โดยเลือก "ปิด"

ซ่อนข้อมูล

เปิดการใช้งานฟังก์ชันนี้เพื่อซ่อนข้อความข้อมูล

- **ปิด:** เลือก "ปิด" เพื่อแสดงข้อความ "ค้นหา"
- **เปิด:** เลือก "เปิด" เพื่อซ่อนข้อความข้อมูล

โลโก้

ใช้ฟังก์ชันนี้เพื่อตั้งค่าหน้าจอเริ่มต้นที่ต้องการ หากมีการเปลี่ยนแปลง จะมีผลในครั้งถัดไปที่โปรเจคเตอร์เปิด

- **ค่าเริ่มต้น:** หน้าจอเริ่มต้นมาตรฐาน
- **ปกติ:** โลโก้จะไม่แสดงบนหน้าจอเมื่อเปิดเครื่อง
- **ผู้ใช้:** จำเป็นต้องใช้เครื่องมือจับภาพโลโก้

สีพื้น

ใช้ฟังก์ชันนี้เพื่อแสดงหน้าจอสีเงิน, แดง, เขียว, เทา, ไม่มีสี, หรือโลโก้เมื่อไม่มีสัญญาณใดๆ

Note: ถ้าสีพื้นหลังถูกตั้งค่าเป็น "ไม่มี" สีพื้นหลังจะเป็นสีดำ

ตั้งค่าเมนูรีเซ็ต OSD

Reset OSD

กลับไปสู่การตั้งค่าจากโรงงานสำหรับการตั้งค่าเมนู OSD

Reset to Default

เปลี่ยนการตั้งค่าทั้งหมดกลับไปเป็นการตั้งค่าเริ่มต้นจากโรงงาน

การใช้งานโปรเจ็กเตอร์

เมนูเครือข่าย

เมนูเครือข่าย LAN

สถานะเครือข่าย

แสดงสถานะการเชื่อมต่อเครือข่าย (อ่านได้อย่างเดียว)

หมายเลข MAC

แสดง MAC แอดเดรส (อ่านได้อย่างเดียว)

DHCP

ใช้ฟังก์ชันนี้เพื่อเปิดหรือปิดการใช้งานฟังก์ชัน DHCP

- **ปิด:** เพื่อกำหนด IP ชับเน็ตมาสก์ เกตเวย์ และการกำหนดค่า DNS ด้วยตัวเอง
- **เปิด:** โปรเจ็กเตอร์จะรับ IP แอดเดรสโดยอัตโนมัติจากเครือข่ายของคุณ

Note: การออกจาก OSD จะเป็นการใช้ค่าที่ป้อนโดยอัตโนมัติ

IP แอดเดรส

แสดง IP แอดเดรส

ซับเน็ต มาสก์

แสดงหมายเลขซับเน็ตมาสก์

เกตเวย์

แสดงเกตเวย์เริ่มต้นของเครือข่ายที่เชื่อมต่ออยู่กับโปรเจ็กเตอร์

DNS

แสดงหมายเลข DNS

วิธีใช้เว็บเบราว์เซอร์เพื่อควบคุมโปรเจ็กเตอร์ของคุณ

1. เปิดตัวเลือก "เปิด" DHCP บนโปรเจ็กเตอร์ เพื่ออนุญาตให้ DHCP เซิร์ฟเวอร์กำหนด IP แอดเดรสโดยอัตโนมัติ
2. เปิดเว็บเบราว์เซอร์ใน PC ของคุณ และพิมพ์ IP แอดเดรสของโปรเจคเตอร์ ("เครือข่าย > แลน > IP แอดเดรส")
3. ป้อนชื่อผู้ใช้ และรหัสผ่าน จากนั้น คลิก "เข้าสู่ระบบ"
หน้าจอเว็บการปรับตั้งค่าโปรเจคเตอร์จะปรากฏขึ้น

Note:

- ชื่อผู้ใช้และรหัสผ่านเริ่มต้นคือ "admin"
- ขั้นตอนในส่วนนี้ใช้ระบบปฏิบัติการ Windows 7

การใช้งานโปรเจ็กเตอร์

การเชื่อมต่อโดยตรงจากคอมพิวเตอร์ไปยังโปรเจ็กเตอร์*

1. ปิด "ปิด" ตัวเลือก DHCP บนโปรเจคเตอร์
2. กำหนดค่า IP แอดเดรส ซับเน็ตมาสก์ เกตเวย์ และ DNS บนโปรเจคเตอร์ ("เครือข่าย > แลน")
3. เปิดหน้า **เครือข่ายและศูนย์การแชร์** บน PC ของคุณ และกำหนดค่าพารามิเตอร์เครือข่ายให้เหมือนกับที่คุณตั้งค่าบนโปรเจ็กเตอร์บน PC ของคุณ คลิก "ตกลง" เพื่อบันทึกพารามิเตอร์

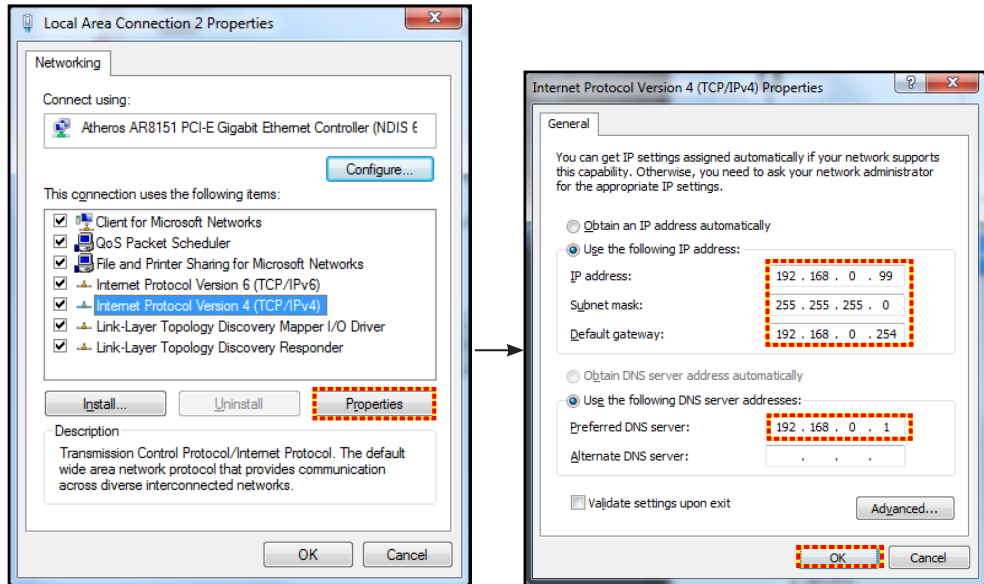

4. เปิดเว็บเบราว์เซอร์บน PC ของคุณ และพิมพ์ IP แอดเดรสลงในฟิลด์ URL ตามที่กำหนดไว้ในขั้นที่ 3 จากนั้น กดปุ่ม "ใส่ค่า"

รีเซ็ท

รีเซ็ทค่าพารามิเตอร์ LAN ทั้งหมด

เมนูควบคุมเครือข่าย

Crestron

ใช้ฟังก์ชันนี้เพื่อเลือกฟังก์ชันเครือข่าย (พอร์ต: 41794).

สำหรับข้อมูลเพิ่มเติม โปรดไปที่ <http://www.crestron.com> and www.crestron.com/getroomview

Extron

ใช้ฟังก์ชันนี้เพื่อเลือกฟังก์ชันเครือข่าย (พอร์ต: 2023).

PJ Link

ใช้ฟังก์ชันนี้เพื่อเลือกฟังก์ชันเครือข่าย (พอร์ต: 4352).

AMX Device Discovery

ใช้ฟังก์ชันนี้เพื่อเลือกฟังก์ชันเครือข่าย (พอร์ต: 9131).

Telnet

ใช้ฟังก์ชันนี้เพื่อเลือกฟังก์ชันเครือข่าย (พอร์ต: 23).

HTTP

ใช้ฟังก์ชันนี้เพื่อเลือกฟังก์ชันเครือข่าย (พอร์ต: 80).

การใช้งานโปรเจ็กเตอร์

เมนูการตั้งค่าการควบคุมเครือข่าย

ฟังก์ชัน LAN RJ45

โปรเจคเตอร์มอบเครือข่ายที่หลากหลายและคุณสมบัติการจัดการระยะไกลเพื่อการใช้งานที่ง่ายและไม่ยุ่งยาก ฟังก์ชัน LAN/RJ45 ของโปรเจคเตอร์ผ่านเครือข่าย เช่น การจัดการจากระยะไกล การตั้งค่าเปิด/ปิดเครื่อง ความสว่าง และคอนทราสต์ อีกทั้ง ข้อมูลสถานะของโปรเจคเตอร์ เช่น: แหล่งสัญญาณวิดีโอ การปิดเสียง ฯลฯ

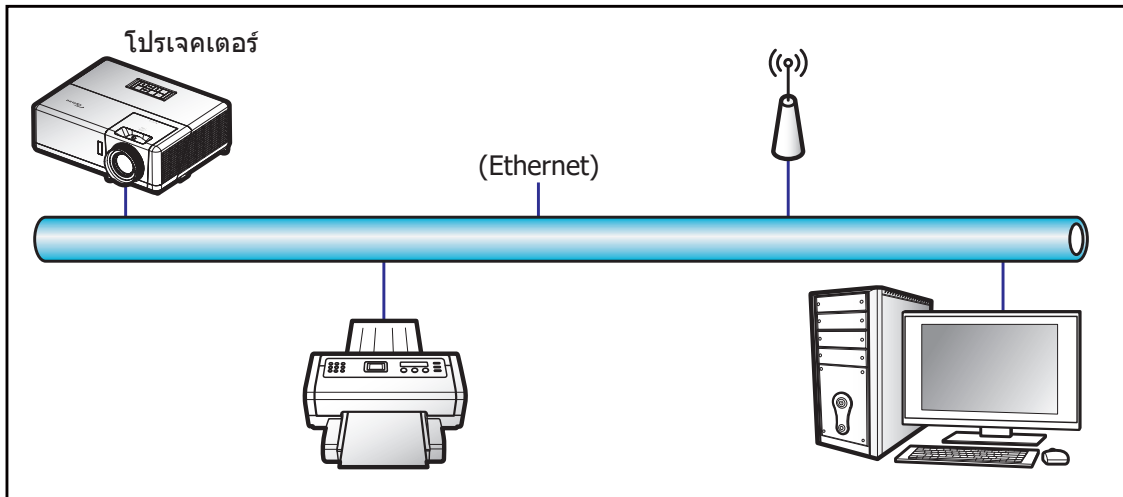

พร้อมฟังก์ชันการทำงาน LAN ของเครื่อง

โปรเจคเตอร์นี้สามารถควบคุมได้จาก PC (แล็ปท็อป) หรืออุปกรณ์อื่นๆ ผ่านพอร์ต LAN / RJ45 และ ith Crestron / Extron / AMX (Device Discovery) / PJLink ที่เข้ากันได้

- Crestron เป็นเครื่องหมายการค้าจดทะเบียนของ Crestron Electronics, Inc. แห่งสหรัฐฯ
- Extron เป็นเครื่องหมายการค้าจดทะเบียนของ Extron Electronics, Inc. แห่งสหรัฐฯ
- AMX เป็นเครื่องหมายการค้าจดทะเบียนของ AMX LLC แห่งสหรัฐฯ
- PJLink ยินดีขอจดทะเบียนเครื่องหมายการค้าและโลโก้ในญี่ปุ่น สหรัฐอเมริกา และประเทศอื่นๆ โดย JBMIA

โปรเจคเตอร์นี้รองรับคำสั่งของตัวควบคุมของ Crestron Electronics ที่กำหนด และซอฟต์แวร์ที่เกี่ยวข้อง ตัวอย่างเช่น RoomView®

<http://www.crestron.com/>

โปรเจคเตอร์นี้พร้อมที่จะรองรับอุปกรณ์ของ Extron

<http://www.extron.com/>

โปรเจคเตอร์นี้รองรับ AMX (Device Discovery)

<http://www.amx.com/>

โปรเจคเตอร์นี้รองรับคำสั่งทั้งหมดของ PJLink คลาส 1 (เวอร์ชัน 1.00)

<http://pjlink.jbmia.or.jp/english/>

สำหรับรายละเอียดข้อมูลเกี่ยวกับชนิดของอุปกรณ์ภายนอกที่สามารถเชื่อมต่อกับพอร์ต LAN/RJ45 และรีโมทควบคุมการฉายภาพ เช่นเดียวกับการรองรับคำสั่งสำหรับอุปกรณ์ภายนอกเหล่านี้ โปรดติดต่อฝ่ายสนับสนุนบริการโดยตรง

การใช้งานโปรเจกเตอร์

LAN RJ45

1. เชื่อมต่อ RJ45 ไปยังพอร์ท RJ45 บนโปรเจคเตอร์และ PC (แล็ปท็อป)

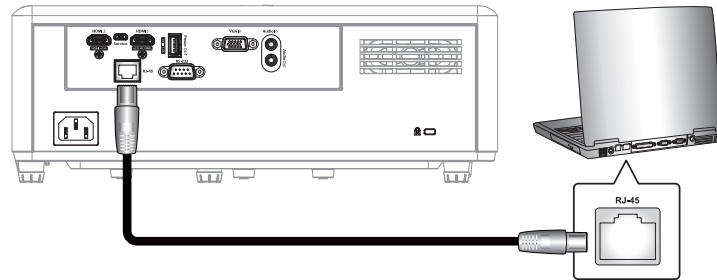

2. บน PC (แล็ปท็อป) ให้เลือก เริ่ม > แผงควบคุม > การเชื่อมต่อเครือข่าย

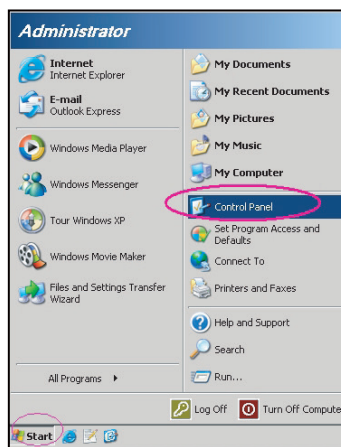

3. คลิกขวาที่การเชื่อมต่อเครือข่ายท้องถิ่น และเลือก คุณสมบัติ

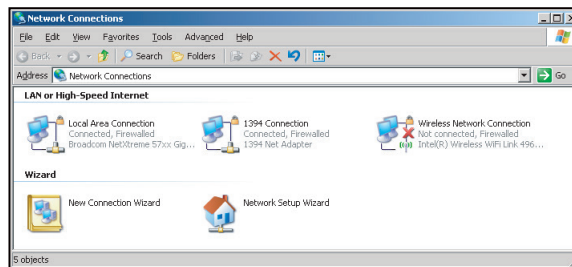

4. ในหน้าต่าง คุณสมบัติ ให้เลือก แท็บทั่วไป และเลือก อินเทอร์เน็ตโพรโทคอล (TCP/IP)

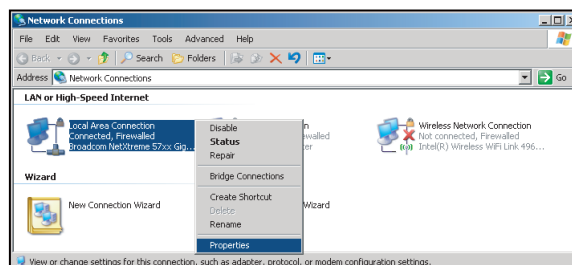

การใช้งานโปรเจกเตอร์

5. คลิก "คุณสมบัติ"

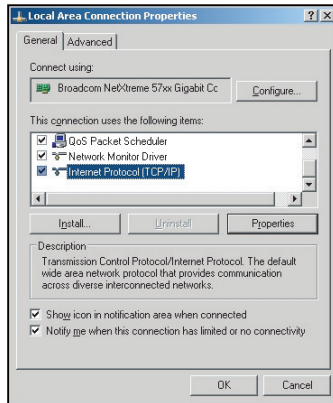

6. พิมพ์ IP แอดเดรส และซับเน็ตมาสก์ จากนั้น กด "ตกลง"

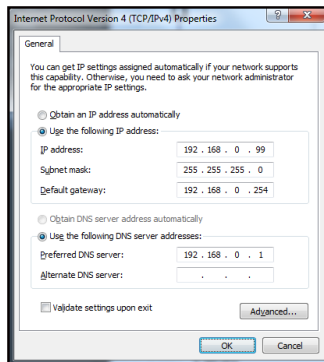

7. กดปุ่ม "เมนู" บนโปรเจคเตอร์
8. เปิดบนโปรเจคเตอร์ **เครือข่าย > แลน**
9. ป้อนพารามิเตอร์การเชื่อมต่อดังต่อไปนี้:
- DHCP: ปิด
 - IP แอดเดรส: 192.168.0.100
 - ซับเน็ต มาสก์: 255.255.255.0
 - เกตเวย์: 192.168.0.254
 - DNS: 192.168.0.51
10. กด "ใส่ค่า" เพื่อยืนยันการตั้งค่า
11. เปิดเบราว์เซอร์เว็บ ตัวอย่างเช่น Microsoft Internet Explorer ที่มี Adobe Flash Player 9.0 หรือใหม่กว่าที่ติดตั้งมา
12. ในแถบที่อยู่ ให้ป้อน IP แอดเดรสของโปรเจคเตอร์: 192.168.0.100.



13. กด "ใส่ค่า"

การใช้งานโปรเจ็กเตอร์

โปรเจคเตอร์นี้ตั้งค่าไว้สำหรับการจัดการระยะไกล ฟังก์ชัน LAN/RJ45 แสดงดังต่อไปนี้:

หน้าข้อมูล

Model: Optoma Tool Info Contact IT Help

Optoma

Projector Information

Projector Name: Optoma
Location:
Firmware Version: A01
Mac Address: 00:60:E9:23:9D:69
Resolution: 1080p 24Hz
Lamp Hours: 0
Assigned to:

Projector Status

Power Status: Power On
Source: HDMI 2
Display Mode: 3D
Projection: Front Table
Brightness Mode: Power 95%
Error Status: No Error

exit

CRESTRON connected Expansion Options

หน้าหลัก

Model: Optoma Tool Info Contact IT Help

Optoma

Power Vol - Mute Vol +

Sources List

HDMI 1
HDMI 2
VGA
Video

Menu Re-Sync
Enter
AV Mute Source

Contrast Brightness Sharpness Zoom

CRESTRON connected Expansion Options

หน้าเครื่องมือ

Model: Optoma Tool Info Contact IT Help

Optoma

Crestron Control

IP Address: 255.255.255.255
IP ID: 7
Port: 41794
Send

Projector

Projector Name: Optoma
Location:
Assigned to:
Send

DHCP Enabled
IP Address: 192.168.0.100
Subnet Mask: 255.255.255.0
Default Gateway: 192.168.0.254
DNS Server: 168.95.1.1
Send

User Password

Enabled
New Password:
Confirm:
Send

Admin Password

Enabled
New Password:
Confirm:
Send

exit

CRESTRON connected Expansion Options

ติดต่อแผนกช่วยเหลือทางด้าน IT

Title

Send

การใช้งานโปรเจ็กเตอร์

RS232 โดยฟังก์ชัน Telnet

มีวิธีทางเลือกในการควบคุมคำสั่ง RS232 ในโปรเจคเตอร์ เรียกว่า "RS232 โดย TELNET" สำหรับหน้าจอ LAN/RJ45

คู่มือการเริ่มต้นด่วนสำหรับ "RS232 โดย Telnet"

- ตรวจสอบและรับ IP แอดเดรสบนหน้าจอผู้ใช้ของโปรเจคเตอร์
- ตรวจสอบให้แน่ใจว่า PC/แล็ปท็อปได้เข้าถึงหน้าเว็บของโปรเจคเตอร์
- ตรวจสอบให้แน่ใจว่าได้ตั้งค่า "Windows Firewall" เป็นปิดการใช้งาน "TELNET" ในกรณีที่ฟังก์ชันตัวกรองโดย PC/แล็ปท็อป

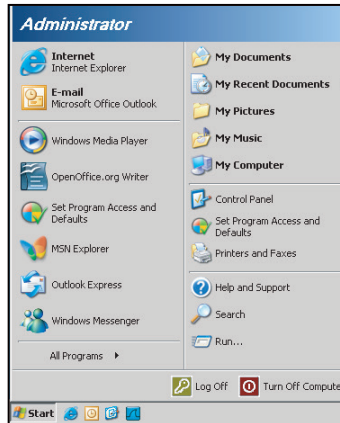

1. เลือก เริ่ม > โปรแกรม > เบ็ดเตล็ด > พรอมท์คำสั่ง

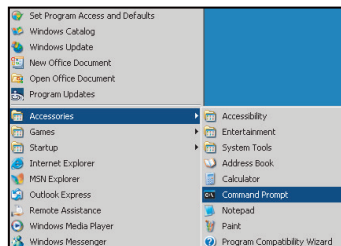

2. ป้อนรูปแบบคำสั่งดังต่อไปนี้:
 - telnet ttt.xxx.yyy.zzz 23 (กดปุ่ม "ใส่ค่า")
 - (ttt.xxx.yyy.zzz: IP แอดเดรสของโปรเจคเตอร์)
3. หากเชื่อมต่อกับ Telnet เรียบร้อยแล้ว และผู้ใช้สามารถป้อนคำสั่ง RS232 จากนั้น กดปุ่ม "ใส่ค่า" คำสั่ง RS232 จะสามารถทำงานได้

ข้อมูลจำเพาะสำหรับ "RS232 โดย TELNET":

1. Telnet: TCP.
2. พอร์ต Telnet: 23 (สำหรับรายละเอียดเพิ่มเติม โปรดไปติดต่อตัวแทนผู้ให้บริการหรือทีมงาน)
3. ยูทิลิตี้ Telnet: Windows "TELNET.exe" (โหลดเผ่าคุณ)
4. ยุติการเชื่อมต่อการควบคุม RS232 โดย Telnet ตามปกติ: ปิด
5. ยูทิลิตี้ Windows Telnet โดยตรงหลังจากเชื่อมต่อ TELNET เรียบร้อยแล้ว
 - จำกัด 1 เครื่อง สำหรับการควบคุม Telnet: มีพื้นที่น้อยกว่า 50 ไบต์สำหรับเครือข่ายข้อมูลสำหรับการขนส่งต่อเนื่องสำหรับโปรแกรมการควบคุม Telnet
 - จำกัด 2 เครื่อง สำหรับการควบคุม Telnet: มีพื้นที่น้อยกว่า 26 ไบต์สำหรับเสร็จสิ้นหนึ่งคำสั่ง RS232 สำหรับการควบคุม Telnet
 - จำกัด 3 เครื่อง สำหรับการควบคุม Telnet: ค่าหน่วยเวลาขั้นต่ำสำหรับคำสั่ง RS232 ต่อไปต้องไม่เกิน 200 (มิลลิวินาที)

การใช้งานโปรเจ็กเตอร์

เมนูข้อมูล

เมนูข้อมูล

ดูข้อมูลโปรเจ็กเตอร์ที่แสดงไว้ด้านล่าง:

- Regulatory
- Serial Number
- แหล่งสัญญาณ
- ความละเอียด
- อัตราการรีเฟรช
- โหมดการแสดงผล
- ชุดคำสั่งรีโมท
- Remote Code (Active)
- โหมดพลังงาน(สแตนด์บาย)
- Light Source Hours
- สถานะเครือข่าย
- IP แอดเดรส
- ID โปรเจ็กเตอร์
- โหมดความสว่าง
- เวอร์ชันเฟิร์มแวร์

การบำรุงรักษา

การติดตั้งและการทำความสะอาดตัวกรองฝุ่น

การติดตั้งตัวกรองฝุ่น

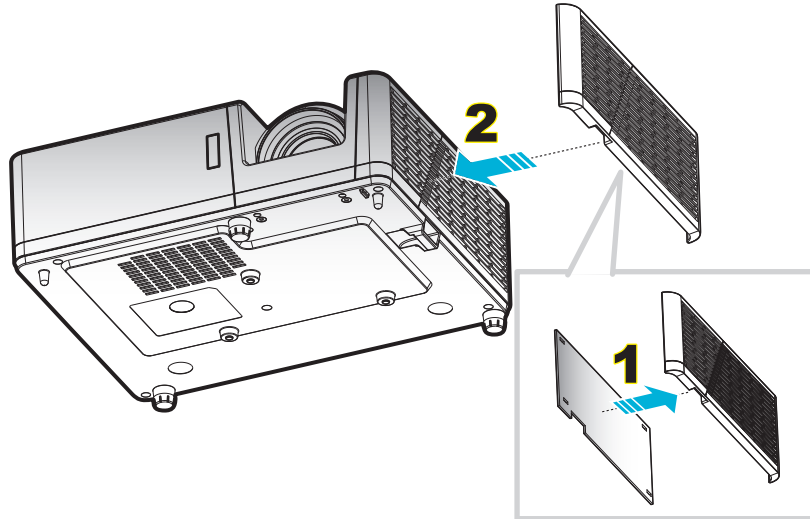

Note: ตัวกรองฝุ่นจำเป็น/มีให้เฉพาะในภูมิภาคที่ได้รับการคัดเลือกแล้วว่า มีฝุ่นมาก

การทำความสะอาดตัวกรองฝุ่น

เราแนะนำให้ทำความสะอาดตัวกรองฝุ่นทุกสามเดือน ทำความสะอาดบ่อยขึ้นถ้าใช้โปรเจคเตอร์ในสภาพแวดล้อมที่มีฝุ่น

ขั้นตอน:

1. ปิดการจ่ายไฟไปยังโปรเจคเตอร์โดยกดปุ่ม ⏻ บนแผงปุ่มกดของโปรเจคเตอร์ หรือรีโมทคอนโทรล
2. ถอดสายเพาเวอร์ออก
3. ดึงกล่องฟิลเตอร์กรองฝุ่นลงแล้วถอดออกจากด้านล่างของโปรเจคเตอร์ **1**
4. ถอดฟิลเตอร์กรองอากาศอย่างระมัดระวัง แล้วทำความสะอาดหรือเปลี่ยนแผ่นกรองฝุ่น **2**
5. ในการติดตั้งตัวกรองฝุ่น ให้ทำขั้นตอนก่อนหน้ากลับกัน

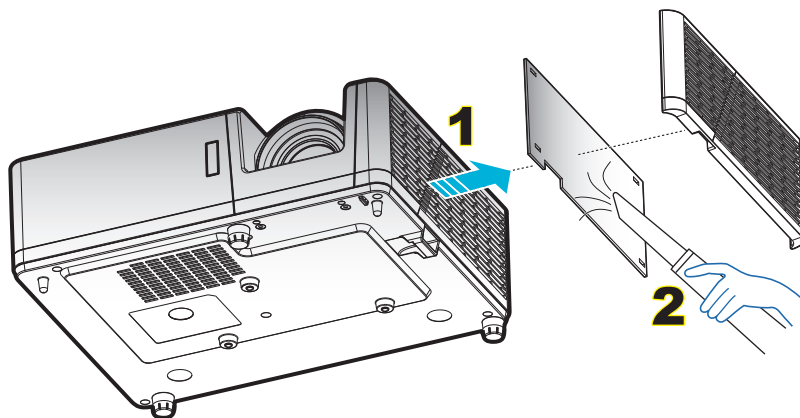

ข้อมูลเพิ่มเติม

ความละเอียดที่ใช้งานได้

ดิจิทัล

B0/เวลาที่ดิ่งขึ้น	B0/เวลามาตรฐาน	B0/เวลาอย่างละเอียด	B1/โหมดวิดีโอ	B1 / เวลาอย่างละเอียด)
720 x 400 @ 70Hz	SVGA:	เวลาที่แท้จริง:	640 x 480p @ 60Hz	1366 x 768 @ 60Hz
640 x 480 @ 60Hz	800 x 600 @ 120Hz	XGA: 1024 x 768 @ 60Hz	720 x 480p @ 60Hz	1920 x 1080p @ 60Hz
640 x 480 @ 67Hz	1024 x 768 @ 120Hz	WXGA: 1280 x 800 @ 60Hz	1280 x 720p @ 60Hz	1920 x 1200 @ 60Hz (สนับสนุน HDMI 1.4 และไม่สนับสนุน HDMI 2.0)
640 x 480 @ 72Hz	1280 x 800 @ 60Hz	1080P: 1920 x 1080 @ 60Hz	1920 x 1080i @ 60Hz	1920 x 1080i @ 50Hz
640 x 480 @ 75Hz	1280 x 1024 @ 60Hz	WUXGA: 1920 x 1200 @ 60Hz	720 (1440) x 480i @ 60Hz	1920 x 1080p @ 60Hz
800 x 600 @ 56Hz	1280 x 720 @ 60Hz		1920 x 1080p @ 60Hz	
800 x 600 @ 60Hz	640 x 480 @ 120Hz		720 x 576p @ 50Hz	
800 x 600 @ 72Hz	1280 x 800 @ 120Hz		1280 x 720p @ 50Hz	
800 x 600 @ 75Hz			1920 x 1080i @ 50Hz	
832 x 624 @ 75Hz	XGA/WXGA:		720 (1440) x 576i @ 50Hz	
1024 x 768 @ 60Hz	800 x 600 @ 120Hz		1920 x 1080p @ 50Hz	
1024 x 768 @ 70Hz	1024 x 768 @ 120Hz		1920 x 1080p @ 24Hz	
1024 x 768 @ 75Hz	1280 x 800 @ 60Hz		1920 x 1080p @ 30Hz	
1280 x 1024 @ 75Hz	1280 x 1024 @ 60Hz		3840 x 2160p @ 24Hz	
1152 x 870 @ 75Hz	1280 x 720 @ 60Hz		3840 x 2160p @ 25Hz	
	640 x 480 @ 120Hz		3840 x 2160p @ 30Hz	
	1280 x 800 @ 120Hz		4096 x 2160p @ 24Hz	
			4096 x 2160p @ 25Hz	
	1080P/WUXGA:		4096 x 2160p @ 30Hz	
	1280 x 720 @ 60Hz		3840 x 2160p @ 50Hz (สนับสนุน HDMI 2.0 และไม่สนับสนุน HDMI 1.4)	
	1280 x 800 @ 60Hz		3840 x 2160p @ 60Hz (สนับสนุน HDMI 2.0 และไม่สนับสนุน HDMI 1.4)	
	1280 x 1024 @ 60Hz		4096 x 2160p @ 50Hz (สนับสนุน HDMI 2.0 และไม่สนับสนุน HDMI 1.4)	
	640 x 480 @ 120Hz		4096 x 2160p @ 60Hz (สนับสนุน HDMI 2.0 และไม่สนับสนุน HDMI 1.4)	
	800 x 600 @ 120Hz			
	1024 x 768 @ 120Hz			
	1280 x 800 @ 120Hz			

ข้อมูลเพิ่มเติม

อนาล็อก

B0/เวลาที่ดิ่งขึ้น	B0/เวลามาตรฐาน	B0/เวลาอย่างละเอียด	B1/เวลาอย่างละเอียด
720 x 400 @ 70Hz	SVGA:	เวลาที่แท้จริง:	1366 x 768 @ 60Hz
640 x 480 @ 60Hz	800 x 600 @ 120Hz	XGA: 1024 x 768 @ 60Hz	1280 x 800 @ 120Hz
640 x 480 @ 67Hz	1024 x 768 @ 120Hz	WXGA: 1280 x 800 @ 60Hz	1920 x 1200 @ 60Hz
640 x 480 @ 72Hz	1280 x 800 @ 60Hz	1080P: 1920 x 1080 @ 60Hz	
640 x 480 @ 75Hz	1280 x 1024 @ 60Hz	WUXGA: 1920 x 1200 @ 60Hz	
800 x 600 @ 56Hz	1280 x 720 @ 60Hz		
800 x 600 @ 60Hz	640 x 480 @ 120Hz		
800 x 600 @ 72Hz			
800 x 600 @ 75Hz	XGA/WXGA		
832 x 624 @ 75Hz	800 x 600 @ 120Hz		
1024 x 768 @ 60Hz	1024 x 768 @ 120Hz		
1024 x 768 @ 70Hz	1280 x 800 @ 60Hz		
1024 x 768 @ 75Hz	1280 x 1024 @ 60Hz		
1280 x 1024 @ 75Hz	1280 x 720 @ 60Hz		
1152 x 870 @ 75Hz	640 x 480 @ 120Hz		
	1080P/WUXGA:		
	1280 x 720 @ 60Hz		
	1280 x 800 @ 60Hz		
	1280 x 1024 @ 60Hz		
	640 x 480 @ 120Hz		
	800 x 600 @ 120Hz		
	1024 x 768 @ 120Hz		

ข้อมูลเพิ่มเติม

ความเข้ากันได้ของวิดีโอ 3D ของจริง

		เวลาอินพุต			
ความละเอียดอินพุต	HDMI 1.4a อินพุต 3D	1280 x 720P @ 50Hz	บนและล่าง		
		1280 x 720P @ 60Hz	บนและล่าง		
		1280 x 720P @ 50Hz	การรวมเฟรม		
		1280 x 720P @ 60Hz	การรวมเฟรม		
		1920 x 1080i @ 50Hz	เคียงข้างกัน (ครึ่ง)		
		1920 x 1080i @ 60Hz	เคียงข้างกัน (ครึ่ง)		
		1920 x 1080P @ 24Hz	บนและล่าง		
		1920 x 1080P @ 24Hz	การรวมเฟรม		
	HDMI 1.3	1920 x 1080i @ 50Hz	เคียงข้างกัน (ครึ่ง)	โหมด SBS เปิดอยู่	
		1920 x 1080i @ 60Hz			
		1280 x 720P @ 50Hz			
		1280 x 720P @ 60Hz			
		800 x 600 @ 60Hz			
		1024 x 768 @ 60Hz			
		1280 x 800 @ 60Hz	บนและล่าง	โหมด TAB เปิดอยู่	
		1920 x 1080i @ 50Hz			
		1920 x 1080i @ 60Hz			
		1280 x 720P @ 50Hz			
1280 x 720P @ 60Hz					
800 x 600 @ 60Hz					
1024 x 768 @ 60Hz					
1280 x 800 @ 60Hz					
480i	HQFS		3D รูปแบบ เป็นเฟรมภาพอย่างต่อเนื่อง		

Note:

- หากอินพุต 3D เป็น 1080p@24hz DMD ควรจะเล่นซ้ำด้วยปริพันธ์หลายชั้นด้วยโหมด 3D
- สนับสนุนการเล่น NVIDIA 3DTV หากไม่มีค่าธรรมเนียมสิทธิบัตรจาก Optoma
- 1080i@25Hz และ 720p@50Hz จะรันที่ 100Hz; 1080p@24Hz จะรันที่ 144Hz; โทมมิ่ง 3D อื่น ๆ จะรันที่ 120Hz

ข้อมูลเพิ่มเติม

ขนาดภาพและระยะห่างของโปรเจ็กเตอร์

รุ่น 1080p

ขนาดความยาวทแยงมุมของหน้าจอ (16:9)	ขนาดหน้าจอ (ก x ส)				ระยะห่างการฉาย (D)				ออฟเซต (Hd)	
	(ม.)		(นิ้ว)		(ม.)		(ฟุต)		(ม.)	(นิ้ว)
	ความกว้าง	ความสูง	ความกว้าง	ความสูง	ไวต์	เทล	ไวต์	เทล		
28.3	0.63	0.35	24.67	13.87	NA	1.0	NA	3.28	0.04	1.57
40	0.89	0.5	34.86	19.6	1.1	1.4	3.61	4.59	0.05	1.97
50	1.11	0.62	43.58	24.5	1.3	1.8	4.27	5.91	0.06	2.36
60	1.33	0.75	52.29	29.4	1.6	2.1	5.25	6.89	0.07	2.76
70	1.55	0.87	61.01	34.3	1.9	2.5	6.23	8.20	0.09	3.54
80	1.77	1	69.73	39.2	2.1	2.8	6.89	9.19	0.10	3.94
90	1.99	1.12	78.44	44.1	2.4	3.2	7.87	10.50	0.11	4.33
100	2.21	1.25	87.16	49	2.7	3.5	8.86	11.48	0.12	4.72
120	2.66	1.49	104.59	58.8	3.2	4.2	10.50	13.78	0.15	5.91
150	3.32	1.87	130.74	73.5	4.0	5.3	13.12	17.39	0.18	7.09
180	3.98	2.24	156.88	88.2	4.8	6.3	15.75	20.67	0.23	9.06
200	4.43	2.49	174.32	98.1	5.4	7.0	17.72	22.97	0.25	9.84
250	5.53	3.11	217.89	122.6	6.7	8.8	21.98	28.87	0.31	12.20
300	6.64	3.74	261.47	147.1	8.0	NA	26.25	NA	0.37	14.57
374	8.28	4.66	325.97	183.4	10.0	NA	32.81	NA	0.46	18.11

Note: อัตราการซูม: 1.3x

รุ่น WXGA

ขนาดความยาวทแยงมุมของหน้าจอ (16:9)	ขนาดหน้าจอ (ก x ส)				ระยะห่างการฉาย (D)				ออฟเซต (Hd)	
	(ม.)		(นิ้ว)		(ม.)		(ฟุต)		(ม.)	(นิ้ว)
	ความกว้าง	ความสูง	ความกว้าง	ความสูง	ไวต์	เทล	ไวต์	เทล		
30.1	0.65	0.41	25.52	15.95	NA	1.0	NA	3.28	0.05	1.97
40	0.86	0.54	33.92	21.2	1.0	1.3	3.28	4.27	0.07	2.76
50	1.08	0.67	42.40	26.5	1.3	1.7	4.27	5.58	0.09	3.54
60	1.29	0.81	50.88	31.8	1.5	2.0	4.92	6.56	0.10	3.94
70	1.51	0.94	59.36	37.1	1.8	2.3	5.91	7.55	0.12	4.72
80	1.72	1.08	67.84	42.4	2.0	2.7	6.56	8.86	0.13	5.12
90	1.94	1.21	76.32	47.7	2.3	3.0	7.55	9.84	0.15	5.91
100	2.15	1.35	84.80	53	2.5	3.3	8.20	10.83	0.16	6.30
120	2.58	1.62	101.76	63.6	3.0	4.0	9.84	13.12	0.20	7.87
150	3.23	2.02	127.20	79.5	3.8	5.0	12.47	16.40	0.25	9.84
180	3.88	2.42	152.64	95.4	4.6	6.0	15.09	19.69	0.30	11.81
200	4.31	2.69	169.60	106	5.1	6.6	16.73	21.65	0.34	13.39
250	5.38	3.37	212.00	132.5	6.4	NA	21.00	NA	0.41	16.14
300	6.46	4.04	254.40	159	7.6	NA	24.93	NA	0.50	19.69

Note: อัตราการซูม: 1.3x

ข้อมูลเพิ่มเติม

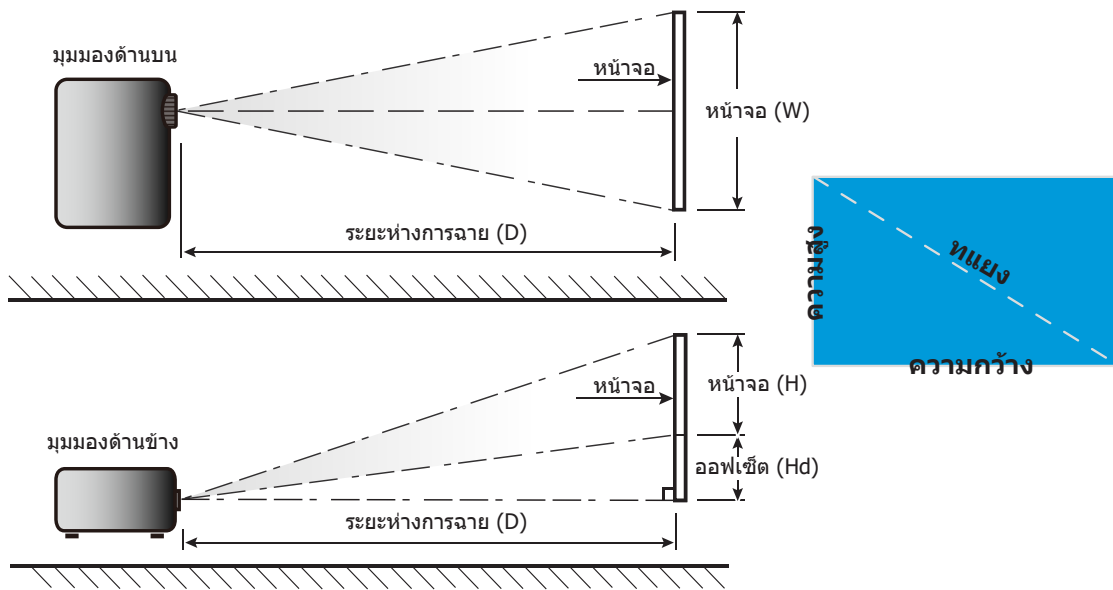

ข้อมูลเพิ่มเติม

ขนาดของเครื่องโปรเจคเตอร์และการติดตั้งกับเพดาน

1. เพื่อป้องกันความเสียหายต่อโปรเจคเตอร์ของคุณ โปรดใช้ชุดยึดเพดาน Optoma
2. ถ้าคุณต้องการใช้ชุดติดตั้งบนเพดานของบริษัทอื่น โปรดตรวจสอบให้แน่ใจว่าสกรูที่ใช้ยึดกับโปรเจคเตอร์ ตรงตามข้อมูลจำเพาะต่อไปนี้:
 - ชนิดสกรู: M4*10
 - ความยาวสกรูต่ำสุด: 10mm

รุ่น 1080p

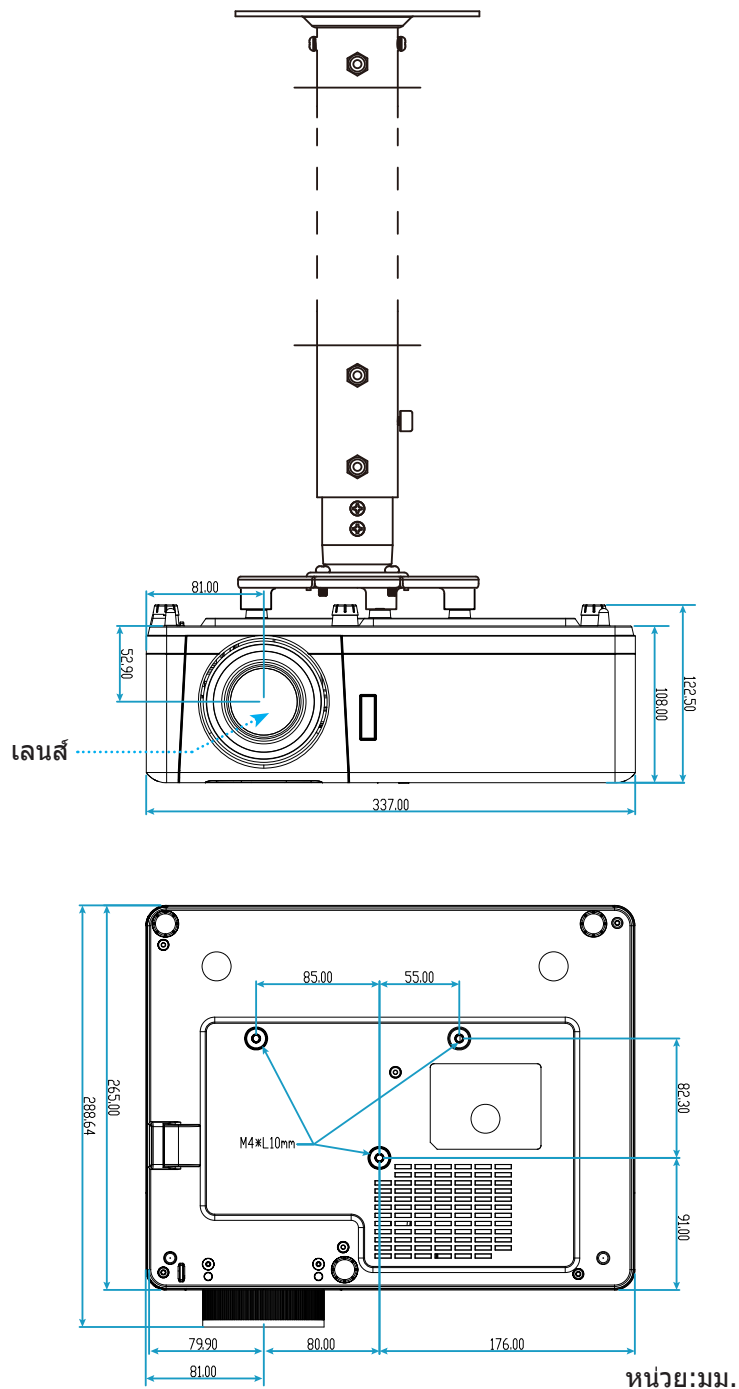

ข้อมูลเพิ่มเติม

รุ่น WXGA

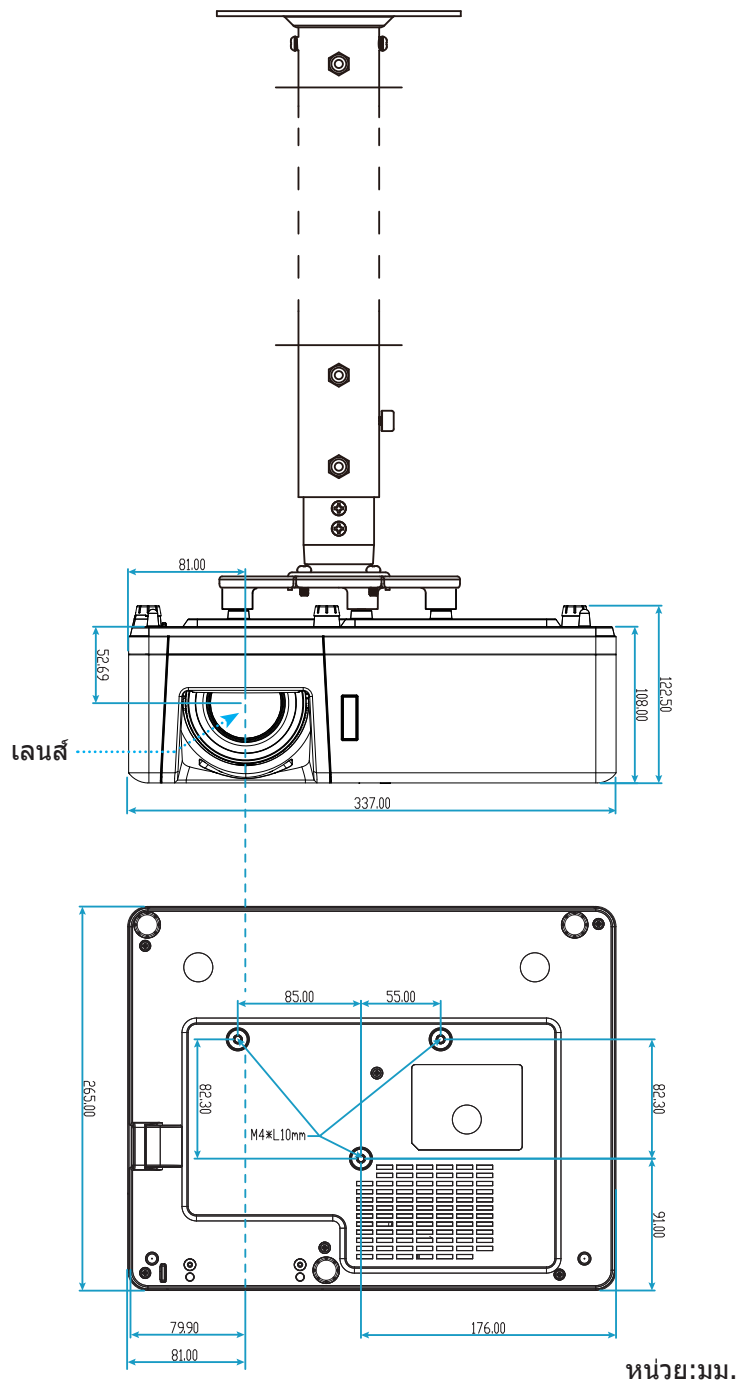

Note: โปรดทราบว่า ความเสียหายที่เกิดจากการติดตั้งที่ไม่ถูกต้อง จะทำให้การรับประกันใช้ไม่ได้



การแจ้งเตือน:

- ถ้าคุณซื้อชุดยึดเพดานจากบริษัทอื่น โปรดมั่นใจว่าใช้ขนาดสกรูที่ถูกต้อง ขนาดสกรูจะแตกต่างกันไป ขึ้นอยู่กับความหนาของแผ่นโลหะยึด
- ให้แน่ใจว่าได้เว้นช่องว่างอย่างน้อย 10 ซม. ระหว่างเพดานและส่วนล่างของโปรเจคเตอร์
- หลีกเลี่ยงการติดตั้ง โปรเจคเตอร์ใกล้แหล่งกำเนิดความร้อน

ข้อมูลเพิ่มเติม

รีโมทคอนโทรลอินฟราเรด 1 โคน์

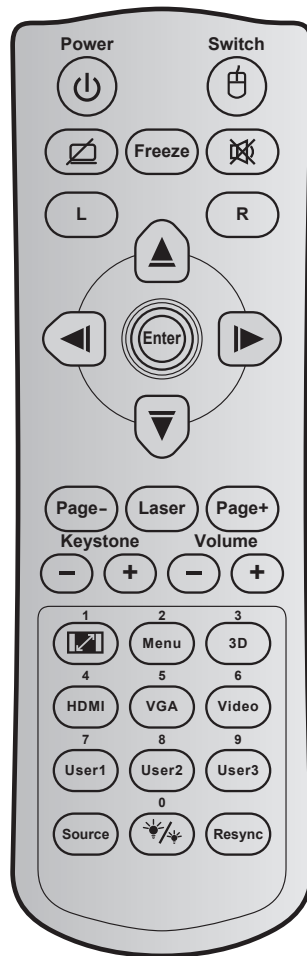

ปุ่ม	รหัสปุ่ม	คำอธิบายปุ่ม การพิมพ์	คำอธิบาย
เพาเวอร์		81	เปิด/ปิดเครื่อง
สวิทช์		3E	สวิทช์
หน้าจอว่าง / ปิดเสียง		8A	
ค้าง		8B	ค้าง
ซ่อน		92	
คลิกซ้ายเมาส์	L	CB	L
คลิกขวาเมาส์	R	CC	R
ปุ่มเลือก 4 ทิศทาง		C6	ลูกศรขึ้น
		C8	ลูกศรซ้าย
		C9	ลูกศรขวา
		C7	ลูกศรลง
ใส่ค่า		C5	ใส่ค่า
		CA	ใส่ค่า
			กดเพื่อเปิด / ปิดโปรเจกเตอร์
			กดเพื่อเปิด / ปิดเมาส์ USB
			กดเพื่อซ่อน / แสดงภาพหน้าจอ และปิด / เปิดเสียง
			กดเพื่อหยุดภาพบนโปรเจกเตอร์
			กดเพื่อปิด / เปิดเสียงชั่วคราว
			ใช้เป็นการคลิกซ้ายเมาส์
			ใช้เป็นการคลิกขวาเมาส์
			ใช้ ▲ ▼ ◀ ▶ เพื่อเลือกรายการ หรือทำการปรับสิ่งที่คุณเลือก
			ยืนยันการเลือกรายการของคุณ

ข้อมูลเพิ่มเติม

ปุ่ม	รหัสปุ่ม	คำอธิบายปุ่ม การพิมพ์	คำอธิบาย
หน้า -	C2	หน้า -	กดเพื่อเลื่อนหน้าลง
เลเซอร์	N/A	เลเซอร์	ใช้เป็นตัวชี้เลเซอร์
หน้า +	C1	หน้า +	กดเพื่อเลื่อนหน้าขึ้น
แก้ภาพบิดเบี้ยว	⊖ ⊕	85	แก้ภาพบิดเบี้ยว + กดเพื่อปรับความบิดเบี้ยวของภาพที่เกิดจากการเอียงโปรเจ็กเตอร์
		84	แก้ภาพบิดเบี้ยว -
ระดับเสียง	⊖ ⊕	8C	ระดับเสียง +
		8F	ระดับเสียง -
สัดส่วนภาพ / 1	↗	98	↗ / 1 <ul style="list-style-type: none"> กดเพื่อเปลี่ยนอัตราส่วนภาพของภาพที่แสดง ใช้เป็นปุ่มตัวเลขหมายเลข "1"
เมนู / 2		88	เมนู / 2 <ul style="list-style-type: none"> กดเพื่อแสดงหรือออกจากเมนูที่แสดงบนหน้าจอของโปรเจ็กเตอร์ ใช้เป็นปุ่มตัวเลขหมายเลข "2"
3D / 3		93	3D/3 <ul style="list-style-type: none"> กดเพื่อเลือกโหมด 3 มิติ ที่ตรงกับเนื้อหา 3D ของคุณด้วยตนเอง ใช้เป็นปุ่มตัวเลขหมายเลข "3"
HDMI / 4		86	HDMI/4 <ul style="list-style-type: none"> กดเพื่อเลือกสัญญาณ HDMI ใช้เป็นปุ่มตัวเลขหมายเลข "4"
VGA / 5		D0	VGA/5 <ul style="list-style-type: none"> กดเพื่อเลือกสัญญาณ VGA ใช้เป็นปุ่มตัวเลขหมายเลข "5"
วิดีโอ / 6		D1	วิดีโอ / 6 ใช้เป็นปุ่มตัวเลขหมายเลข "6"
ผู้ใช้ 1 / 7; ผู้ใช้ 2 / 8; ผู้ใช้ 3 / 9		D2	ผู้ใช้ 1/7
		D3	ผู้ใช้ 2/8
		D4	ผู้ใช้ 3/9
แหล่งสัญญาณ		C3	แหล่งสัญญาณ กดเพื่อเลือกสัญญาณเข้า
โหมดความสว่าง / 0	☀/☀	96	☀/☀ / 0 <ul style="list-style-type: none"> กดเพื่อปรับความสว่างของภาพโดยอัตโนมัติ เพื่อให้ได้สมรรถนะคอนทราสต์ที่เหมาะสมที่สุด ใช้เป็นปุ่มตัวเลขหมายเลข "0"
Re-sync		C4	Re-Sync กดเพื่อซิงโครไนซ์โปรเจ็กเตอร์ไปยังสัญญาณเข้าโดยอัตโนมัติ





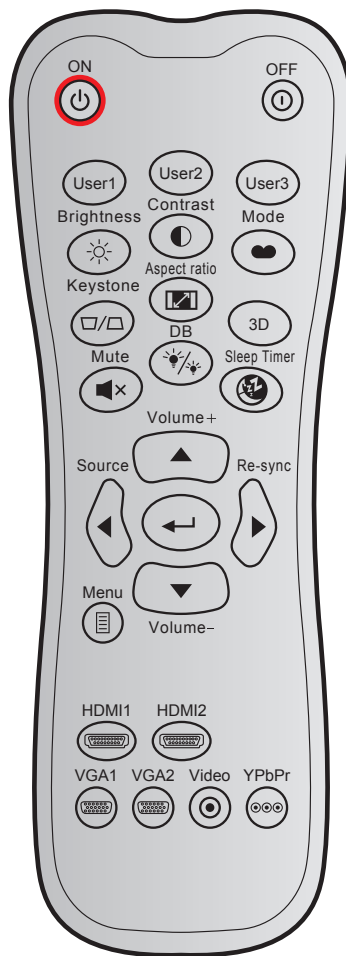









ข้อมูลเพิ่มเติม

รีโมทคอนโทรลอินฟราเรด 2 โคน์ด



ปุ่ม	รหัสที่กำหนดเอง	รหัสข้อมูล			คำอธิบายปุ่มการพิมพ์	คำอธิบาย
		ไบต์ 1	ไบต์ 2	ไบต์ 3		
เปิดเครื่อง		32	CD	02	เปิด	กดเพื่อเปิดโปรเจคเตอร์
ปิดเครื่อง		32	CD	2E	ปิด	กดเพื่อปิดโปรเจคเตอร์
ผู้ใช้ 1		32	CD	36	ผู้ใช้1	ปุ่มที่ผู้ใช้กำหนด โปรดดูที่หน้า 43 เพื่อตั้งค่า
ผู้ใช้ 2		32	CD	65	ผู้ใช้2	
ผู้ใช้ 3		32	CD	66	ผู้ใช้3	
ความสว่าง		32	CD	41	ความสว่าง	ปรับความสว่างของภาพ
คอนทราสต์		32	CD	42	คอนทราสต์	ควบคุมระดับความแตกต่างระหว่างส่วนที่สว่างที่สุดและมืดที่สุดของภาพ
โหมดการแสดงผลภาพ		32	CD	05	โหมด	เลือกโหมดการแสดงผลสำหรับการตั้งค่าที่เหมาะสมที่สุดสำหรับการใช้งานต่างๆ โปรดดูหน้า 32
แก้ภาพบิดเบี้ยว		32	CD	07	แก้ภาพบิดเบี้ยว	ปรับความบิดเบี้ยวของภาพที่เกิดจากการเอียงโปรเจคเตอร์
สัดส่วนภาพ		32	CD	64	สัดส่วนภาพ	กดเพื่อเปลี่ยนอัตราส่วนภาพของภาพที่แสดง

ข้อมูลเพิ่มเติม

ปุ่ม	รหัสที่กำหนดเอง	รหัสข้อมูล			คำอธิบายปุ่ม การพิมพ์	คำอธิบาย
		ไบต์ 1	ไบต์ 2	ไบต์ 3		
3D		32	CD	89	3D	เลือกโหมด 3D ที่ตรงกับเนื้อหา 3D ของคุณด้วยตนเอง
ระดับเสียง +		32	CD	09	ระดับเสียง +	ปรับเพื่อเพิ่มเสียง
ปุ่มสี่ทิศทาง		32	CD	11	▲	ใช้ ▲, ◀, ▶, or ▼ เพื่อเลือกรายการ หรือทำการปรับสิ่งที่คุณเลือก
		32	CD	10	◀	
		32	CD	12	▶	
		32	CD	14	▼	
แหล่งสัญญาณ		32	CD	18	แหล่งสัญญาณ	กด "แหล่งสัญญาณ" เพื่อเลือกสัญญาณเข้า
ป้อนปุ่ม		32	CD	0F		ยืนยันการเลือกรายการของคุณ
Re-sync		32	CD	04	Re-sync	ซิงโครไนซ์โปรเจคเตอร์ไปยังสัญญาณเข้าโดยอัตโนมัติ
ระดับเสียง -		32	CD	0C	ระดับเสียง -	ปรับเพื่อลดเสียง
เมนู		32	CD	0E	เมนู	แสดงหรือออกจากเมนูแสดงบนหน้าจอของโปรเจคเตอร์
HDMI 1		32	CD	16	HDMI1	กด "HDMI1" เพื่อเลือกแหล่งสัญญาณจากขั้วต่อ HDMI 1 / MHL
HDMI 2		32	CD	30	HDMI2	กด "HDMI2" เพื่อเลือกแหล่งสัญญาณจากขั้วต่อ HDMI 2
VGA 1		32	CD	1B	VGA1	กด "VGA1" เพื่อเลือกแหล่งสัญญาณจากขั้วต่อ VGA เข้า
VGA 2		32	CD	1E	VGA2	ไม่มีฟังก์ชัน
วิดีโอ		32	CD	1C	วิดีโอ	ไม่มีฟังก์ชัน
YPbPr		32	CD	17	YPbPr	ไม่มีฟังก์ชัน

ข้อมูลเพิ่มเติม

การแก้ไขปัญหา

ถ้าคุณมีปัญหากับโปรเจคเตอร์ของคุณ โปรดดูข้อมูลต่อไปนี้ ถ้าปัญหายังคงมีอยู่ โปรดติดต่อร้านค้าปลีก หรือศูนย์บริการในประเทศของคุณ

ปัญหาเกี่ยวกับภาพ

- ❓ **ไม่มีภาพปรากฏบนหน้าจอ**
 - ตรวจสอบให้แน่ใจว่าสายเคเบิล และการเชื่อมต่อทั้งหมดถูกต้อง และเชื่อมต่อ ใว้อย่างแน่นหนา ตามที่อธิบายไว้ในส่วน "การติดตั้ง"
 - ตรวจสอบให้แน่ใจว่าขาของขั้วต่อไม่งอ หรือหัก
 - ตรวจสอบให้แน่ใจว่าคุณสมบัติ "ปิดเสียง" ไม่ได้เปิดอยู่

- ❓ **ภาพไม่ได้โฟกัส**
 - หมุนวงแหวนปรับความคมชัดตามเข็มนาฬิกาหรือทวนเข็มนาฬิกาจนกระทั่งภาพมีความคมชัดและอ่านง่าย (โปรดดูหน้า 18)
 - ตรวจสอบให้แน่ใจว่าหน้าจอการฉายอยู่ระหว่างระยะทางที่ต้องการจากโปรเจคเตอร์ (โปรดดูหน้า 57-58)

- ❓ **ภาพถูกบีบอัดเมื่อแสดงภาพยนตร์ DVD 16:9**
 - เมื่อคุณเล่น DVD จอกว้าง หรือ DVD 16:9 โปรเจคเตอร์จะแสดงภาพที่ดีที่สุดในรูปแบบ 16: 9 ที่ด้านของโปรเจคเตอร์
 - ถ้าคุณเล่นภาพยนตร์ DVD รูปแบบ LBX โปรดเปลี่ยนรูปแบบเป็น LBX ใน OSD ของโปรเจคเตอร์
 - ถ้าคุณเล่นภาพยนตร์ DVD ที่มีรูปแบบ 4:3 โปรดเปลี่ยนรูปแบบเป็น 4:3 ใน OSD ของโปรเจคเตอร์
 - โปรดตั้งค่ารูปแบบการแสดงผลเป็นชนิดอัตราส่วนภาพ 16:9 (กว้าง) บนเครื่องเล่น DVD ของคุณ

- ❓ **ภาพมีขนาดเล็กหรือใหญ่เกินไป**
 - หมุนปุ่มซูมตามเข็มนาฬิกาหรือทวนเข็มนาฬิกาเพื่อเพิ่มหรือลดขนาดภาพที่ฉาย (โปรดดูหน้า 18)
 - เลื่อนเครื่องโปรเจคเตอร์ให้ใกล้หรือห่างจากจอภาพ
 - กดปุ่ม "เมนู" บนแผงควบคุมโปรเจคเตอร์, ไปที่ "หน้าจอ → สัดส่วนภาพ" ลองการตั้งค่าต่างๆ

- ❓ **ภาพด้านข้างเอียง:**
 - ถ้าเป็นไปได้ ทำการปรับตำแหน่งวางของโปรเจคเตอร์ให้อยู่ตรงกลางของหน้าจอ และต่ำกว่าส่วนล่างของหน้าจอ

- ❓ **ภาพกลับด้าน**
 - เลือก "ตั้งค่า → การฉายภาพ" จาก OSD และปรับทิศทางการฉายภาพ

ข้อมูลเพิ่มเติม

ปัญหาอื่นๆ

- ❓ *โปรเจคเตอร์หยุดตอบสนองต่อปุ่มควบคุมทั้งหมด*
- ถ้าเป็นไปได้ ให้ปิดโปรเจคเตอร์ จากนั้นถอดสายเพาเวอร์ และรอเป็นเวลาอย่างน้อย 20 วินาทีก่อนที่จะเชื่อมต่อเพาเวอร์อีกครั้ง

ปัญหาเกี่ยวกับรีโมทคอนโทรล

- ❓ *ถ้ารีโมทคอนโทรลไม่ทำงาน*
- ตรวจสอบมุมการทำงานของรีโมทคอนโทรลให้อยู่ภายในขอบเขต $\pm 30^\circ$ จากตัวรับสัญญาณ IR บนโปรเจ็กเตอร์
 - ตรวจสอบให้แน่ใจว่าไม่มีอะไรขวางกั้นระหว่างรีโมทคอนโทรลและโปรเจคเตอร์ ย้ายไปในระยะ 12 ม. (39.4 ฟุต) จากโปรเจคเตอร์
 - ตรวจสอบให้แน่ใจว่าใส่แบตเตอรี่อย่างถูกต้อง
 - เปลี่ยนแบตเตอรี่ถ้าแบตเตอรี่หมด

ข้อมูลเพิ่มเติม

ไฟแสดงสถานะการเตือน

เมื่อไฟแสดงสถานะการเตือน (ดูด้านล่าง) ติดขึ้น โพรเจคเตอร์จะปิดเครื่องโดยอัตโนมัติ:

- LED แสดงสถานะ "หลอด" ติดเป็นสีแดง และ LED แสดงสถานะ "เพาเวอร์" กะพริบเป็นสีแดง
- LED แสดงสถานะ "อุณหภูมิ" ติดเป็นสีแดง และ LED แสดงสถานะ "เพาเวอร์" กะพริบเป็นสีแดง นี่หมายความว่าโปรเจคเตอร์ร้อนเกินไป ภายใต้สถานการณ์ปกติ สามารถเปิดโปรเจคเตอร์กลับขึ้นมาใหม่ได้
- LED แสดงสถานะ "อุณหภูมิ" กะพริบเป็นสีแดง และ LED แสดงสถานะ "เพาเวอร์" กะพริบเป็นสีแดง

ถอดปลั๊กสายไฟจากโปรเจคเตอร์ รอเป็นเวลา 30 วินาที และลองอีกครั้ง ถ้าไฟแสดงสถานะการเตือนติดขึ้นอีกครั้ง โปรดติดต่อศูนย์บริการที่ใกล้ที่สุดเพื่อขอความช่วยเหลือ

ข้อความแสงไฟ LED

ข้อความ	ไฟ LED แสดงพาวเวอร์		LED อุณหภูมิ	LED หลอดไฟ
	(สีแดง)	(น้ำเงิน)	(สีแดง)	(สีแดง)
สถานะสแตนด์บาย (ต่อสายเพาเวอร์)	ติดตลอด			
เปิดเครื่อง (อุ่นเครื่อง)		กะพริบ (ปิด 0.5 วินาที / เปิด 0.5 วินาที)		
เปิดเครื่อง และหลอดสว่างขึ้น		ติดตลอด		
ปิด (ทำให้เย็น)		กะพริบ (ปิด 0.5 วินาที / เปิด 0.5 วินาที) กลับไปยังไฟสีแดงที่ติดตลอดเมื่อปิดพัดลมทำความเย็น		
การฟื้นฟูตัวอย่างรวดเร็ว (100 วินาที)		กะพริบ (ปิด 0.25 วินาที / เปิด 0.25 วินาที)		
ผิดพลาด (หลอดเสีย)	กะพริบ			ติดตลอด
ผิดพลาด (พัดลมไม่ทำงาน)	กะพริบ		กะพริบ	
ผิดพลาด (อุณหภูมิเกิน)	กะพริบ		ติดตลอด	

- ปิดเครื่อง:

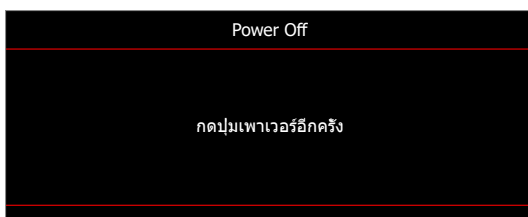

- เตือนอุณหภูมิ:

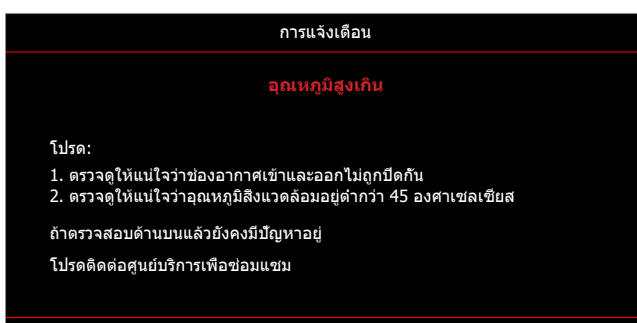

ข้อมูลเพิ่มเติม

ข้อมูลจำเพาะ

การมองเห็น	คำอธิบาย
ความละเอียดสูงสุด	1080p
ความละเอียดพื้นฐาน	<ul style="list-style-type: none">1080pWXGA
เลนส์	ซูมแบบเลือกปรับ และโฟกัสแบบเลือกปรับ
ขนาดภาพ (ทแยงมุม)	<ul style="list-style-type: none">1080p: 28.3" ~ 374" (ดีที่สุดคือ @82")WXGA: 30.1" ~ 301" (ดีที่สุดคือ @60")
ระยะทางการฉาย	<ul style="list-style-type: none">1080p: 1.0 ม. ~ 10 ม. (ดีที่สุดคือ @2.14 ม.)WXGA: 1.0 ม. ~ 7.7 ม. (ดีที่สุดคือ @2.14 ม.)

ไฟฟ้า	คำอธิบาย
เข้า	<ul style="list-style-type: none">HDMI 1.4aHDMI 2.0b / MHL 2.2VGA เข้าเสียงเข้า 3.5 มม.USB ชนิด-A สำหรับไฟ USB 5V/1.5A
ออก	<ul style="list-style-type: none">สัญญาณเสียงออก 3.5 มม.
ควบคุม	<ul style="list-style-type: none">ไมโคร USBRS-232RJ-45 (สนับสนุน web control)
การทำสำเนา	1073.4 ล้านสี
อัตราการสแกน	<ul style="list-style-type: none">อัตราการสแกนใน แนวนอน: 15.375~91.146 KHzอัตราการสแกนในแนวตั้ง: 50~85 Hz (120Hz สำหรับโปรเจคเตอร์ 3D)
ลำโพงในตัว	ใช่ 10W
ความต้องการใช้พลังงาน	100 - 240V ±10%, AC 50/60Hz
ไฟเข้า	3.0A

เกี่ยวกับเครื่องกล	คำอธิบาย
การวางแนวการติดตั้ง	ด้านหน้า, ด้านหลัง, เพดาน, ด้านหลัง - บน
ขนาด	<ul style="list-style-type: none">337 มม. (ก) x 265 มม. (ล) x 108 มม. (ส) (ไม่รวมขาตั้ง)337 มม. (ก) x 265 มม. (ล) x 122.5 มม. (ส) (รวมขาตั้ง)
น้ำหนัก	< 5.0 กก.
เงื่อนไขเกี่ยวกับสภาพแวดล้อม	ใช้งานในอุณหภูมิ 5~40°C , ความชื้น 10% ถึง 85% (ไม่ควบแน่น)

Note: ข้อมูลจำเพาะทั้งหมดอาจได้รับการเปลี่ยนแปลงโดยไม่ต้องแจ้งให้ทราบ



ข้อมูลเพิ่มเติม

สำนักงานทั่วโลกของ Optoma

สำหรับการบริการและสนับสนุน โปรดติดต่อสำนักงานในประเทศของคุณ



สหรัฐอเมริกา

47697 Westinghouse Drive,
Fremont, CA 94539, USA
www.optomausa.com

 888-289-6786
 510-897-8601
 services@optoma.com



แคนาดา

47697 Westinghouse Drive,
Fremont, CA 94539, USA
www.optomausa.com

 888-289-6786
 510-897-8601
 services@optoma.com

ละตินอเมริกา

47697 Westinghouse Drive,
Fremont, CA 94539, USA
www.optomausa.com

 888-289-6786
 510-897-8601
 services@optoma.com



ยุโรป

Unit 1, Network 41, Bourne End Mills
Hemel Hempstead, Herts,
HP1 2UJ, United Kingdom
www.optoma.eu
หมายเลขโทรศัพท์ฝ่ายบริการ :
+44 (0)1923 691865

 +44 (0) 1923 691 800
 +44 (0) 1923 691 888
 service@tsc-europe.com



Benelux BV

Randstad 22-123
1316 BW Almere
The Netherlands
www.optoma.nl

 +31 (0) 36 820 0252
 +31 (0) 36 548 9052



ฝรั่งเศส

Bâtiment E
81-83 avenue Edouard Vaillant
92100 Boulogne Billancourt, France

 +33 1 41 46 12 20
 +33 1 41 46 94 35
 savoptoma@optoma.fr



สเปน

C/ José Hierro,36 Of. 1C
28522 Rivas VaciaMadrid,
Spain

 +34 91 499 06 06
 +34 91 670 08 32



เยอรมัน

Wiesenstrasse 21 W
D40549 Düsseldorf,
Germany

 +49 (0) 211 506 6670
 +49 (0) 211 506 66799
 info@optoma.de

สแกนดิเนเวีย



Lerpeveien 25
3040 Drammen
Norway

 +47 32 98 89 90
 +47 32 98 89 99
 info@optoma.no

PO.BOX 9515
3038 Drammen
Norway

เกาหลี

WOOMI TECH.CO.,LTD.
4F, Minu Bldg.33-14, Kangnam-Ku,
Seoul,135-815, KOREA
korea.optoma.com

 +82+2+34430004
 +82+2+34430005



ญี่ปุ่น

東京都足立区綾瀬3-25-18
株式会社オーエス
コンタクトセンター:0120-380-495

 info@os-worldwide.com
www.os-worldwide.com



ไต้หวัน

12F, No.213, Sec. 3, Beixin Rd.,
Xindian Dist., New Taipei City 231,
Taiwan, R.O.C.
www.optoma.com.tw

 +886-2-8911-8600
 +886-2-8911-6550
 services@optoma.com.tw
asia.optoma.com



ฮ่องกง

Unit A, 27/F Dragon Centre,
79 Wing Hong Street,
Cheung Sha Wan,
Kowloon, Hong Kong

 +852-2396-8968
 +852-2370-1222
www.optoma.com.hk

จีน

5F, No. 1205, Kaixuan Rd.,
Changning District
Shanghai, 200052, China

 +86-21-62947376
 +86-21-62947375
www.optoma.com.cn

