

Proiector DLP®





CUPRINS

SIGURANȚĂ	4
<i>Instrucțiuni importante de siguranță</i>	<i>4</i>
<i>Curățarea obiectivului</i>	<i>5</i>
<i>Informații privind siguranța pentru conținutul 3D</i>	<i>6</i>
<i>Drepturi de autor</i>	<i>6</i>
<i>Declinarea răspunderii</i>	<i>7</i>
<i>Recunoașterea mărcilor comerciale</i>	<i>7</i>
<i>FCC</i>	<i>7</i>
<i>Declarație de conformitate pentru țările din UE</i>	<i>8</i>
<i>DEEE</i>	<i>8</i>
INTRODUCERE	9
<i>Prezentare generală a pachetului</i>	<i>9</i>
<i>Accesorii standard</i>	<i>9</i>
<i>Accesorii opționale</i>	<i>9</i>
<i>Prezentare generală a produsului</i>	<i>10</i>
<i>Conexiuni</i>	<i>11</i>
<i>Tastatură</i>	<i>12</i>
<i>Telecomandă</i>	<i>13</i>
CONFIGURAREA ȘI INSTALAREA	14
<i>Instalarea proiecteurului</i>	<i>14</i>
<i>Conectarea surselor la proiector</i>	<i>15</i>
<i>Ajustarea imaginii proiectate</i>	<i>16</i>
<i>Instalarea telecomenzii</i>	<i>17</i>
UTILIZAREA PROIECTORULUI	19
<i>Pornirea/oprirea proiecteurului</i>	<i>19</i>
<i>Selectarea unei surse de intrare</i>	<i>20</i>
<i>Caracteristici și navigarea în meniu</i>	<i>21</i>
<i>Arborele meniului OSD</i>	<i>22</i>
<i>Afișare meniu</i>	<i>29</i>
<i>Meniul Audio</i>	<i>34</i>
<i>Meniul Setări</i>	<i>35</i>
<i>Meniul Info</i>	<i>38</i>
ÎNTREȚINERE	39
<i>Înlocuirea lămpii (Doar personal de mentenanță)</i>	<i>39</i>

INFORMAȚII SUPLIMENTARE 41

<i>Rezoluții compatibile.....</i>	<i>41</i>
<i>Dimensiune imagine și distanță de proiecție</i>	<i>45</i>
<i>Dimensiunile proiecteurului și instalarea cu montare pe tavan</i>	<i>46</i>
<i>Coduri telecomandă IR.....</i>	<i>47</i>
<i>Depanare.....</i>	<i>49</i>
<i>Indicatoare de avertizare</i>	<i>50</i>
<i>Specificații</i>	<i>53</i>
<i>Birourile Optoma din întreaga lume.....</i>	<i>54</i>

SIGURANȚĂ

	Fulgerul cu cap de săgeată într-un triunghi echilateral este destinat să alerteze utilizatorul despre prezența „tensiunii periculoase” neizolate în interiorul produsului, care ar putea avea putere suficientă pentru a constitui un risc de electrocutare a persoanelor.
	Semnul de exclamare într-un triunghi echilateral este destinat să alerteze utilizatorul despre prezența instrucțiunilor importante de operare și întreținere (service) în literatura care însoțește aparatul.

Vă rugăm să respectați toate atenționările, măsurile de precauție și de întreținere conform recomandărilor din acest ghid al utilizatorului.

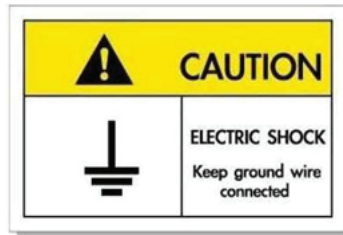

Pentru a evita electrocutarea, unitatea și perifericele sale trebuie să fie împământate corespunzător (legate la pământ).

Instrucțiuni importante de siguranță

- Pentru a prelungi durata de funcționare efectivă a lămpii, asigurați-vă că mențineți lampa aprinsă timp de cel puțin 60 de secunde pentru a evita efectuarea procedurii de închidere forțată.

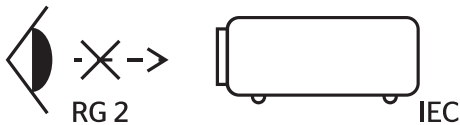

- Nu priviți direct în fascicul, RG2.
Ca în cazul tuturor surselor de lumină, este indicat să nu priviți direct în fascicul, RG2 IEC 62471-5:2015.
- Nu blocați orificiile de ventilație. Pentru a asigura funcționarea fiabilă a proiecteurului și pentru a-l proteja de supraîncălzire, se recomandă să instalați proiectorul într-o locație care nu blochează ventilarea. De exemplu, nu plasați proiectorul pe o măsuță de cafea aglomerată, canapea, pat etc. Nu puneți proiectorul într-un spațiu închis, cum ar fi un dulap pentru cărți sau cutie care restricționează fluxul de aer.
- Pentru a reduce riscul de incendiu și/sau șoc electric, nu expuneți proiectorul la ploaie sau umezeală. Nu instalați lângă surse de căldură, cum ar fi calorifere, radiatoare, sobe sau orice alte aparate, cum ar fi amplificatoare care emit căldură.
- Nu lăsați obiecte sau lichide să pătrundă în proiector. Acestea pot atinge puncte periculoase de tensiune și provoca scurt circuit la anumite piese, fapt ce ar putea duce la incendii sau șoc electric.
- Nu utilizați în următoarele condiții:
 - În medii extrem de calde, reci sau umede.
 - (i) Asigurați-vă că temperatura camerei este în limitele 5°C ~ 40°C
 - (ii) Umiditatea relativă este de 10 % ~ 85 %
 - În zonele susceptibile la praf și murdărie excesivă.
 - Aproape de orice aparat care generează un câmp magnetic puternic.
 - În lumina directă a soarelui.
- Nu utilizați proiectorul în locuri în care pot fi prezente în atmosferă gaze inflamabile sau gaze explozive. Lampa din interiorul proiecteurului devine foarte fierbinte în timpul funcționării, iar gazele se pot aprinde, având drept rezultat un incendiu.
- Nu folosiți aparatul dacă acesta a fost deteriorat sau abuzat fizic. Exemple de daună/abuz fizic (nu se limitează la acestea):
 - Unitatea a fost scăpată pe jos.
 - Cablul de alimentare a fost deteriorat sau priza a fost deteriorată.

- A fost vărsat lichid pe proiector.
- Proiectorul a fost expus la ploaie sau umezeală.
- Ceva a căzut în proiector sau ceva este slăbit în interiorul lui.
- Nu așezați proiectorul pe o suprafață instabilă. Este posibil ca proiectorul să se răstoarne, provocând vătămări sau deteriorarea sa.
- Nu blocați lumina emisă de lentila proiectorului atunci când este în funcțiune. Lumina va încălzi obiectul, care poate să se topească și să cauzeze arsuri sau să provoace un incendiu.
- Vă rugăm să nu deschideți sau dezamblați proiectorul, deoarece acest lucru poate provoca șoc electric.
- Nu încercați să reparați singuri aparatul. Deschiderea sau îndepărtarea carcasei vă poate expune la tensiuni periculoase sau alte pericole. Vă rugăm să sunați la Optoma înainte de a trimite aparatul la reparație.
- Verificați cabina proiectorului pentru a găsi marcajele legate de siguranță.
- Aparatul trebuie să fie reparat doar de către personalul de întreținere corespunzător.
- Folosiți doar atașamente/accesorii specificate de producător.
- Nu priviți direct în lentila proiectorului în timpul utilizării. Lumina intensă vă poate afecta ochii.
- Atunci când înlocuiți lampa, lăsați aparatul să se răcească. Urmați instrucțiunile descrise la paginile 39-40.
- Proiectorul detectează singur durata de exploatare a lămpii. Înlocuiți obligatoriu lampa atunci când se afișează un mesaj de atenționare.
- Resetați funcția „Lamp Reset (Reset lampa)” din meniul „Lamp Settings (Setari lampa)” afișat pe ecran după înlocuirea modulului lămpii.
- La oprirea proiectorului, asigurați-vă că ciclul de răcire a fost finalizat înainte de deconectarea energiei. Permiteți proiectorului să se răcească 90 secunde.
- Atunci când lampa se apropie de finalul perioadei de folosință, mesajul „Lamp life exceeded. (Durata de viață a lămpii este depășită.)” va fi afișat pe ecran. Vă rugăm să contactați distribuitorul local sau centrul de service pentru a schimba lampa cât mai curând posibil.
- Să opriți și să scoateți ștecherul din priza de curent înainte de a curăța produsul.
- Să folosiți o cârpă moale, uscată, cu detergent slab pentru a curăța carcasa afișajului; Nu utilizați produse de curățare abrazive, ceară sau solvenți pentru a curăța unitatea.
- Deconectați ștecherul de la priza de curent CA, dacă produsul nu este folosit pentru o perioadă lungă de timp.

Notă: Când lampa ajunge la sfârșitul duratei de viață, proiectorul nu va porni din nou până când modulul lămpii nu este înlocuit. Pentru a înlocui lampa, urmați procedurile enumerate în secțiunea „Înlocuirea lămpii”, de la paginile 39-40.

- Nu instalați proiectorul în locuri în care poate fi expus vibrațiilor sau șocurilor.
- Nu atingeți lentila cu mâna.
- Scoateți bateria/bateriile din telecomandă înainte de depozitare. Dacă bateria/bateriile rămân în telecomandă pentru perioade îndelungate, acestea pot produce scurgeri.
- Nu utilizați și nu depozitați proiectorul în locuri în care poate fi prezent fum emis de ulei sau țigări, deoarece acesta poate afecta calitatea performanțelor proiectorului.
- Respectați orientarea corectă la instalarea proiectorului, deoarece instalarea nestandard poate afecta performanțele proiectorului.
- Utilizați un prelungitor multiplu și/sau un dispozitiv de protecție la supratensiune. Deoarece penele de curent sau căderile de tensiune pot DETERIORA sever dispozitivele.

Curățarea obiectivului

- Înainte de a curăța obiectivul, asigurați-vă că opriți proiectorul și deconectați cablul de alimentare pentru a-l permite să se răcească complet.
- Folosiți un rezervor de aer comprimat pentru a îndepărta praful.
- Folosiți o cârpă specială pentru curățarea lentilelor și ștergeți ușor lentila. Nu atingeți lentilele cu degetele.
- Nu folosiți detergenți alcalini/acizi sau solvenți volatili, cum ar fi alcoolul, pentru curățarea lentilei. Dacă obiectivul este deteriorat din cauza procesului de curățare, acesta nu este acoperit de garanție.



Atentie: Nu folosiți un spray care conține gaze inflamabile pentru a îndepărta praful sau murdăria din obiectiv. Acest lucru poate provoca un incendiu din cauza căldurii excesive din interiorul proiecteurului.



Atentie: Nu curățați obiectivul în cazul în care proiectorul se încălzește, deoarece acest lucru poate provoca decolorarea filmului de suprafață al obiectivului.



Atentie: Nu ștergeți și nu atingeți obiectivul cu un obiect dur.

Informații privind siguranța pentru conținutul 3D

Respectați toate avertismentele și măsurile de prevedere conform recomandărilor înainte ca dvs. sau copilul dvs. să utilizeze funcția 3D.

Atentie

Copiii și adolescenții pot fi mai susceptibili la probleme de sănătate asociate cu vizionarea în 3D și trebuie supravegheați cu atenție atunci când vizionează aceste imagini.

Atenționare privind crizele epileptice fotosensibile și alte riscuri pentru sănătate

- Unii privitori pot suferi o criză de epilepsie sau un atac cerebral, atunci când sunt expuși la anumite imagini sau lumini sacadate care apar în unele filme sau jocuri video proiectate. Dacă suferiți sau aveți antecedente în familie de epilepsie sau atac cerebral, consultați medicul înainte de a utiliza funcția 3D.
- Chiar și cei fără antecedente personale sau familiale de epilepsie sau atac cerebral pot avea o afecțiune nediagnosticată care poate cauza crize epileptice fotosensibile.
- Gravidele, bătrânii, persoanele grav bolnave, care sunt foarte obosite sau sub influența alcoolului trebuie să evite utilizarea funcției 3D a unității.
- Dacă prezentați oricare dintre simptomele următoare, întrerupeți imediat vizionarea imaginilor 3D și consultați medicul: (1) tulburări de vedere; (2) stare de confuzie; (3) amețeli; (4) mișcări involuntare, precum spasme oculare sau musculare; (5) confuzie; (6) greață; (7) pierderea cunoștinței; (8) convulsii; (9) crampe; și/sau (10) dezorientare. Copiii și adolescenții sunt mai expuși decât adulții la apariția acestor simptome. Părinții trebuie să-i supravegheze pe copii și să-i întrebe dacă prezintă aceste simptome.
- Urmărirea proiecției 3D poate cauza, de asemenea, rău de mișcare, efecte ulterioare de percepție, dezorientare, oboseala ochilor și scăderea stabilității posturii. Este recomandat ca utilizatorii să facă pauze frecvente pentru a reduce potențialul acestor efecte. Dacă ochii dvs. dau semne de oboseală sau uscăciune sau dacă prezentați oricare dintre simptomele de mai sus, întrerupeți imediat utilizarea acestui dispozitiv și nu reluați utilizarea acestuia pentru cel puțin 30 de minute după ce simptomele dispar.
- Dacă urmăriți proiecția 3D în timp ce stați prea aproape de ecran pentru o perioadă îndelungată, riscați să vă deteriorați vederea. Distanța de vizualizare ideală trebuie să fie de cel puțin trei ori înălțimea ecranului. Este recomandat ca ochii privitorului să se afle la același nivel cu ecranul.
- Urmărirea proiecției 3D și purtarea ochelarilor 3D pentru o perioadă extinsă de timp poate cauza dureri de cap sau oboseală. Dacă simțiți durere de cap, oboseală sau amețelă, întrerupeți vizionarea proiecției 3D și odihniți-vă.
- Nu utilizați ochelarii 3D decât în scopul urmăririi proiecției 3D.
- Purtarea ochelarilor 3D pentru orice alt scop (ca ochelari de vedere, de soare, de protecție etc.) vă poate dăuna și vă poate slăbi vederea.
- Vizionarea proiecției 3D poate cauza dezorientarea pentru unii privitori. Prin urmare, NU puneți PROIECTORUL 3D lângă casa scării, cabluri, balcoane sau alte obiecte care prezintă pericol de împiedicare, lovire, răsturnare, spargere sau peste care se poate cădea.

Drepturi de autor

Această publicație, inclusiv toate fotografiile, ilustrațiile și software-ul, este protejată în temeiul legilor internaționale privind protecția drepturilor de autor, cu toate drepturile rezervate. Nici acest manual, nici materialele conținute în acesta nu pot fi reproduse fără consimțământul scris al autorului.

© Drept de autor 2022

Declinarea răspunderii

Informațiile din acest document pot fi modificate fără înștiințare prealabilă. Producătorul nu face nicio declarație și nu oferă nicio garanție cu privire la conținutul acestui document și nu își asumă garanțiile implicite de vandabilitate sau de adecvare pentru un anumit scop. Producătorul își rezervă dreptul de a revizui acest document și de a face modificări periodice ale conținutului, fără obligația de a notifica vreoaică persoană privind o astfel de revizie sau de modificări.

Recunoașterea mărcilor comerciale

Kensington este o marcă comercială înregistrată în SUA a ACCO Brand Corporation, cu înregistrări emise și cu cereri depuse în alte țări ale lumii.

HDMI, sigla HDMI și High-Definition Multimedia Interface sunt mărci comerciale sau mărci comerciale înregistrate ale HDMI Licensing LLC în Statele Unite și în alte țări.

DLP®, DLP Link și sigla DLP sunt mărci comerciale înregistrate ale Texas Instruments, iar BrilliantColor™ este o marcă comercială a Texas Instruments.

Toate celelalte denumiri de produse utilizate în acest manual sunt proprietatea deținătorilor respectivi și sunt recunoscute ca atare.

FCC

Acest aparat a fost testat și s-a constatat că respectă limitele pentru un dispozitiv digital de clasa B, în conformitate cu Partea 15 a regulilor FCC. Aceste limite sunt concepute pentru a oferi o protecție rezonabilă împotriva interferențelor dăunătoare în cazul unei instalări rezidențiale. Acest aparat generează, utilizează și poate radia energie de frecvență și dacă nu este instalat și utilizat conform instrucțiunilor, poate cauza interferențe dăunătoare comunicațiilor radio.

Cu toate acestea, nu există nicio garanție că nu vor apărea interferențe la o anumită instalare. Dacă acest aparat cauzează interferențe dăunătoare pentru recepția radio sau de televiziune, care pot fi determinate prin pornirea sau oprirea aparatului, utilizatorul este încurajat să încerce să corecteze interferența prin una sau mai multe dintre următoarele măsuri:

- Reorientarea sau re poziționarea antenei de recepție.
- Creșterea distanței dintre aparat și receptor.
- Conectați aparatul la o priză pe un circuit diferit de cel la care este conectat receptorul.
- Consultați distribuitorul sau un tehnician radio/TV cu experiență pentru ajutor.

Notă: Cabluri ecranate

Toate conexiunile cu alte dispozitive de calcul trebuie să fie efectuate utilizând cabluri ecranate pentru a menține conformitatea cu reglementările FCC.

Atenție

Schimbările sau modificările care nu sunt aprobate expres de către producător ar putea anula autoritatea utilizatorului, care se acordă de către Comisia Federală de Comunicații, pentru a opera acest proiector.

Condiții de funcționare

Acest aparat respectă Partea 15 a Regulilor FCC. Funcționarea este supusă următoarelor două condiții:

1. Acest aparat nu poate provoca interferențe dăunătoare și
2. Acest aparat trebuie să accepte orice interferență primită, inclusiv interferențe care pot provoca funcționare defectuoasă.

Notă: Utilizatori din Canada

Acest aparat digital de clasa B respectă normele canadiene ICES-003.

Remarque à l'intention des utilisateurs canadiens

Cet appareil numérique de la classe B est conforme à la norme NMB-003 du Canada.

Declarație de conformitate pentru țările din UE

- Directiva CEM 2014/30/CE (inclusiv modificările)
- Directiva privind tensiunea joasă 2014/35/CE
- RED 2014/53/EU (dacă produsul are funcția FR)

DEEE



Instrucțiuni de eliminare

Nu aruncați acest aparat electronic în coșul de gunoi când renunțați la el. Pentru a reduce poluarea și a asigura protecția maximă a mediului la nivel global, vă rugăm să-l reciclați.

INTRODUCERE

Prezentare generală a pachetului

Dezambalați cu atenție și verificați dacă aveți toate articolele prezentate mai jos drept accesorii standard. Este posibil ca unele dintre articolele menționate drept accesorii opționale să nu fie disponibile în funcție de model, de specificații și de regiunea de achiziție. Verificați locul de achiziție. Este posibil ca anumite accesorii să difere în funcție de regiune.

Certificatul de garanție este oferit doar în anumite regiuni specifice. Consultați distribuitorul pentru informații detaliate.

Accesorii standard

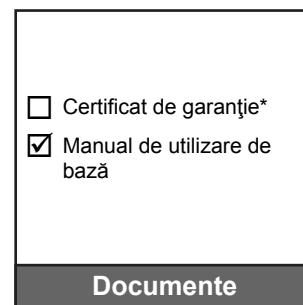
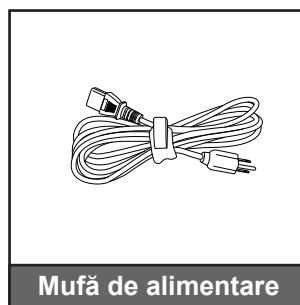
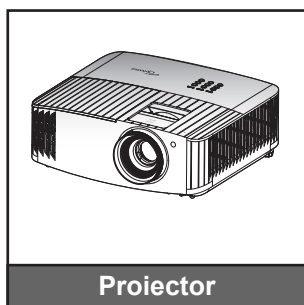

Notă:

- Telecomanda efectivă poate să difere în funcție de regiune.
- Telecomanda este livrată cu baterii..
- * Pentru informații despre garanție, vă rugăm vizitați adresa <https://www.optoma.com/support/download>.

Accesorii opționale

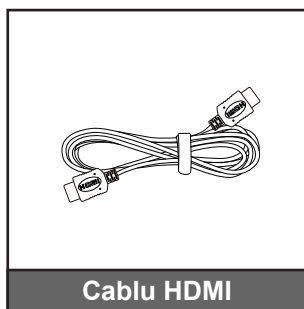

Notă: Accesoriile opționale diferă în funcție de model, specificații și regiune.

INTRODUCERE

Prezentare generală a produsului

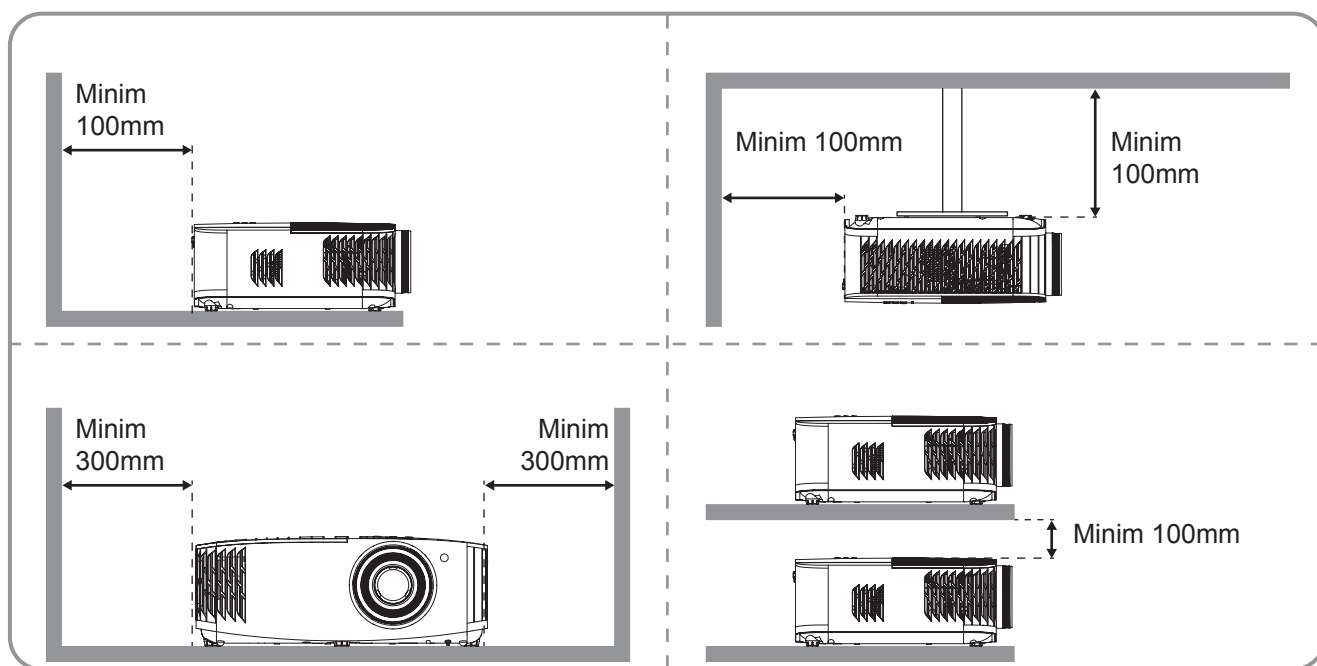
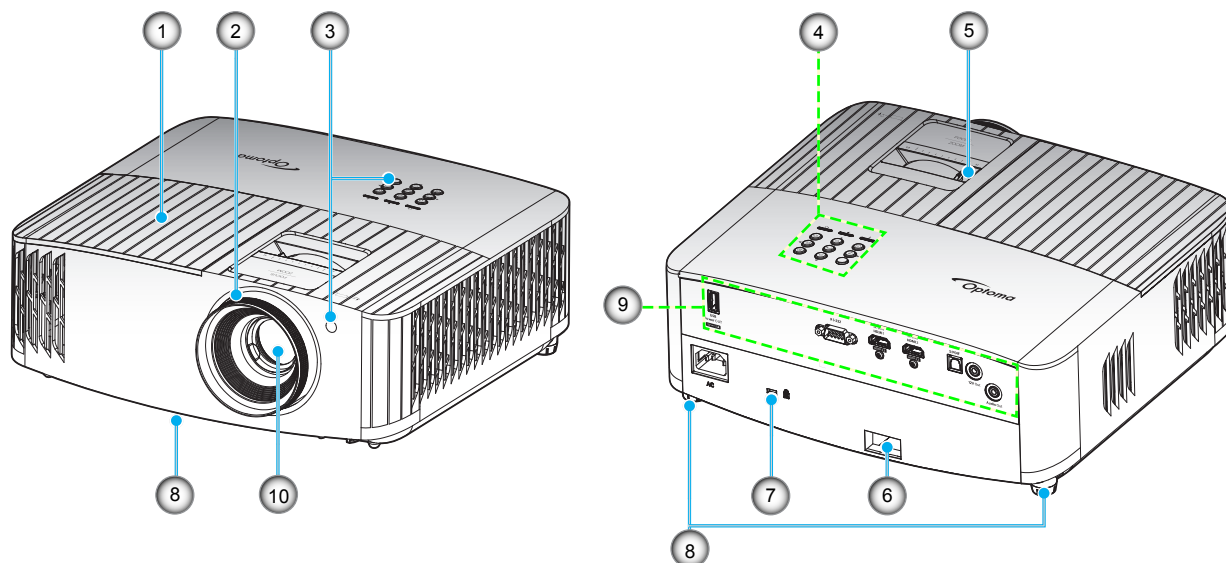

Notă:

- Nu blocați orificiile de admisie și evacuare ale proiectoarei.
- Când utilizați proiectorul într-un spațiu închis, asigurați un spațiu de cel puțin 30 cm. în jurul orificiilor de admisie și evacuare.

Nr.	Element	Nr.	Element
1.	Capac lampă	6.	Bară de securitate
2.	Inelul de focalizare	7.	Port de blocare Kensington™
3.	Receptor IR (față și sus)	8.	Picioare de înclinare-ajustare
4.	Tastatură	9.	Intrare/leșire
5.	Pârghie pentru zoom	10.	Obiectiv

INTRODUCERE

Conexiuni

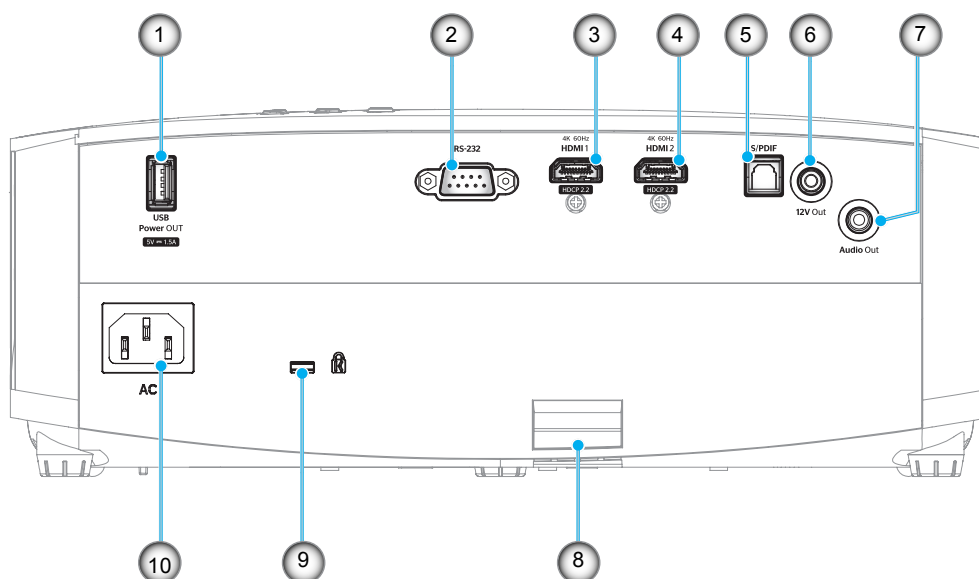

Nr.	Element	Nr.	Element
1.	Conector USB pentru ieșire alimentare (5 V=1,5A)	6.	Conector ieșire 12 V
2.	Conector RS-232	7.	Conector ieșire audio
3.	Conector HDMI 1 (4K 60 Hz)	8.	Bară de securitate
4.	Conector HDMI 2 (4K 60 Hz)	9.	Port de blocare Kensington™
5.	Conector S/PDIF	10.	Priză alimentare

INTRODUCERE

Tastatură

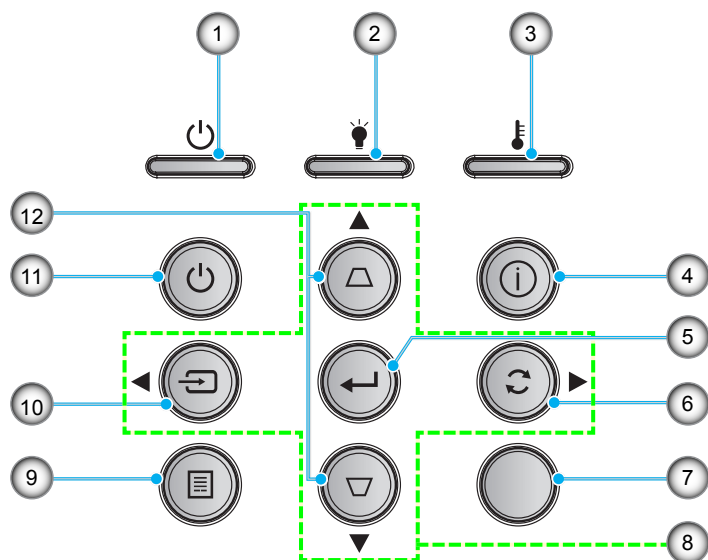

Nr.	Element	Nr.	Element
1.	LED Pornit/Standby	7.	Receptor IR
2.	LED Lampă	8.	Patru taste direcționale de selectare
3.	LED Temperatură	9.	Meniu
4.	Informatii	10.	Sursa
5.	Introd.	11.	Pornirea
6.	Resincronizare	12.	Corectarea imaginii trapezoidale

INTRODUCERE

Telecomandă

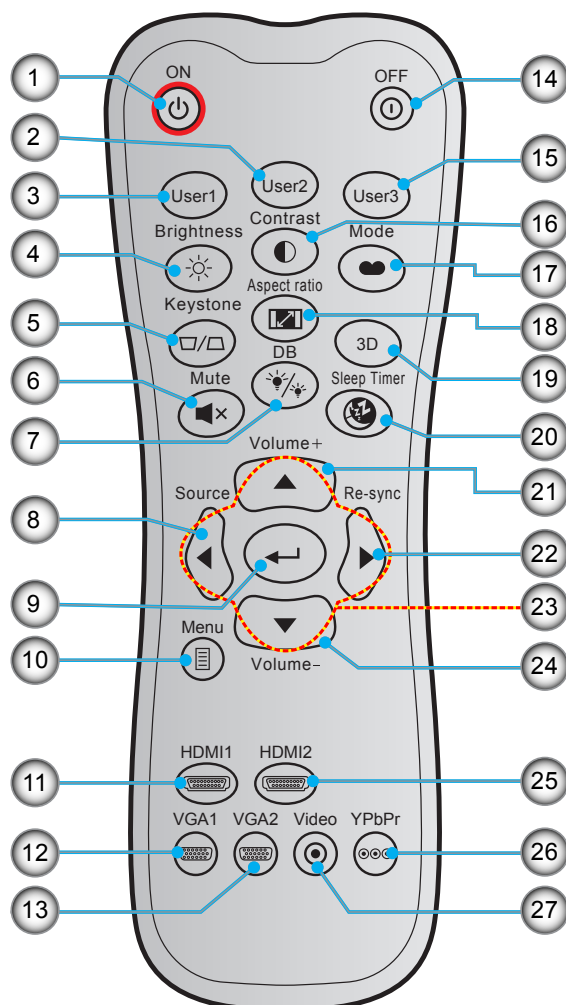

Nr.	Element	Nr.	Element
1.	Pornire	15.	Utilizator 3
2.	Utilizator 2	16.	Contrast
3.	Utilizator 1	17.	Mod de afisare
4.	Luminozitate	18.	Raport de aspect
5.	Trapezoid	19.	Mod 3D
6.	Mut	20.	Cronometru oprire
7.	DB (Negru dinamic)	21.	Volum +
8.	Sursa	22.	Resincronizare
9.	Introd.	23.	Patru taste direcționale de selectare
10.	Meniu	24.	Volum -
11.	HDMI1	25.	HDMI2
12.	VGA1 (nu este acceptat)	26.	YPbPr (nu este acceptat)
13.	VGA2 (nu este acceptat)	27.	Video (nu este acceptat)
14.	Inchideti		

Notă: Este posibil ca unele taste să nu aibă nicio funcție, în cazul modelelor care nu acceptă funcțiile respective.

CONFIGURAREA ȘI INSTALAREA

Instalarea proiecteurului

Proiectorul dvs. este proiectat pentru a fi instalat într-una din cele patru poziții posibile.

Disponerea camerei sau preferințele personale vor dicta alegerea locației de instalare. Luați în considerare dimensiunea și poziția ecranului, locația unei prize adecvate, precum și locația și distanța dintre proiector și restul echipamentului.

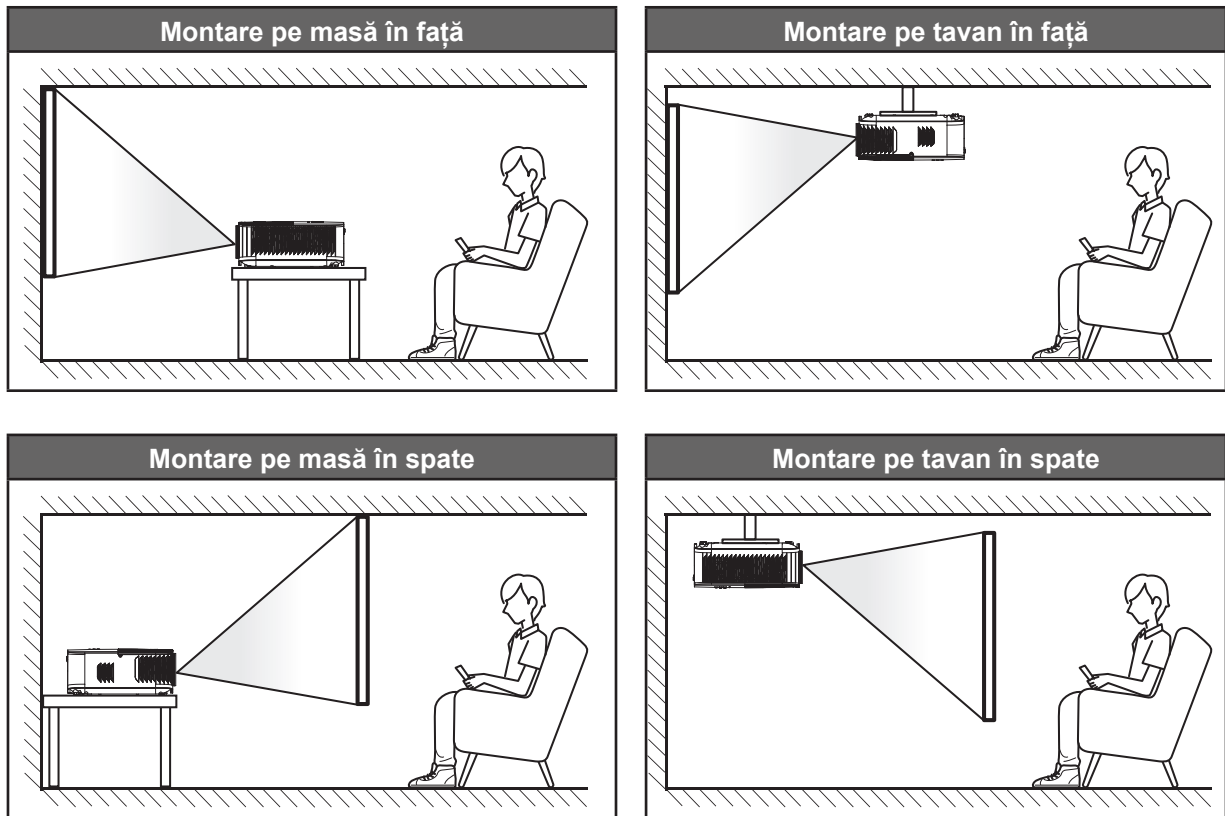

Proiectorul trebuie așezat pe o suprafață plană și la 90 de grade/perpendicular față de ecran.

- Pentru a determina locația proiecteurului pentru o dimensiune dată a ecranului, consultați tabelul distanțelor de la pagina 45.
- Pentru a determina dimensiunea ecranului pentru o distanță dată, consultați tabelul distanțelor de la paginile 45.

Notă: *Cu cât proiectorul este amplasat mai departe de ecran, cu atât crește dimensiunea imaginii proiectate și, de asemenea, crește decalajul vertical în mod proporțional.*

IMPORTANT!

Nu utilizați proiectorul în nicio altă orientare în afară de montarea pe masă sau pe tavan. Proiectorul trebuie așezat în poziție orizontală și nu înclinat în față/spate sau la stânga/dreapta. Orice alt tip de orientare va anula garanția și poate scurta durata de funcționare a lămpii proiecteurului sau chiar a proiecteurului. Pentru sfaturi privind instalarea nestandard, contactați Optoma.

CONFIGURAREA ȘI INSTALAREA

Conectarea surselor la proiector

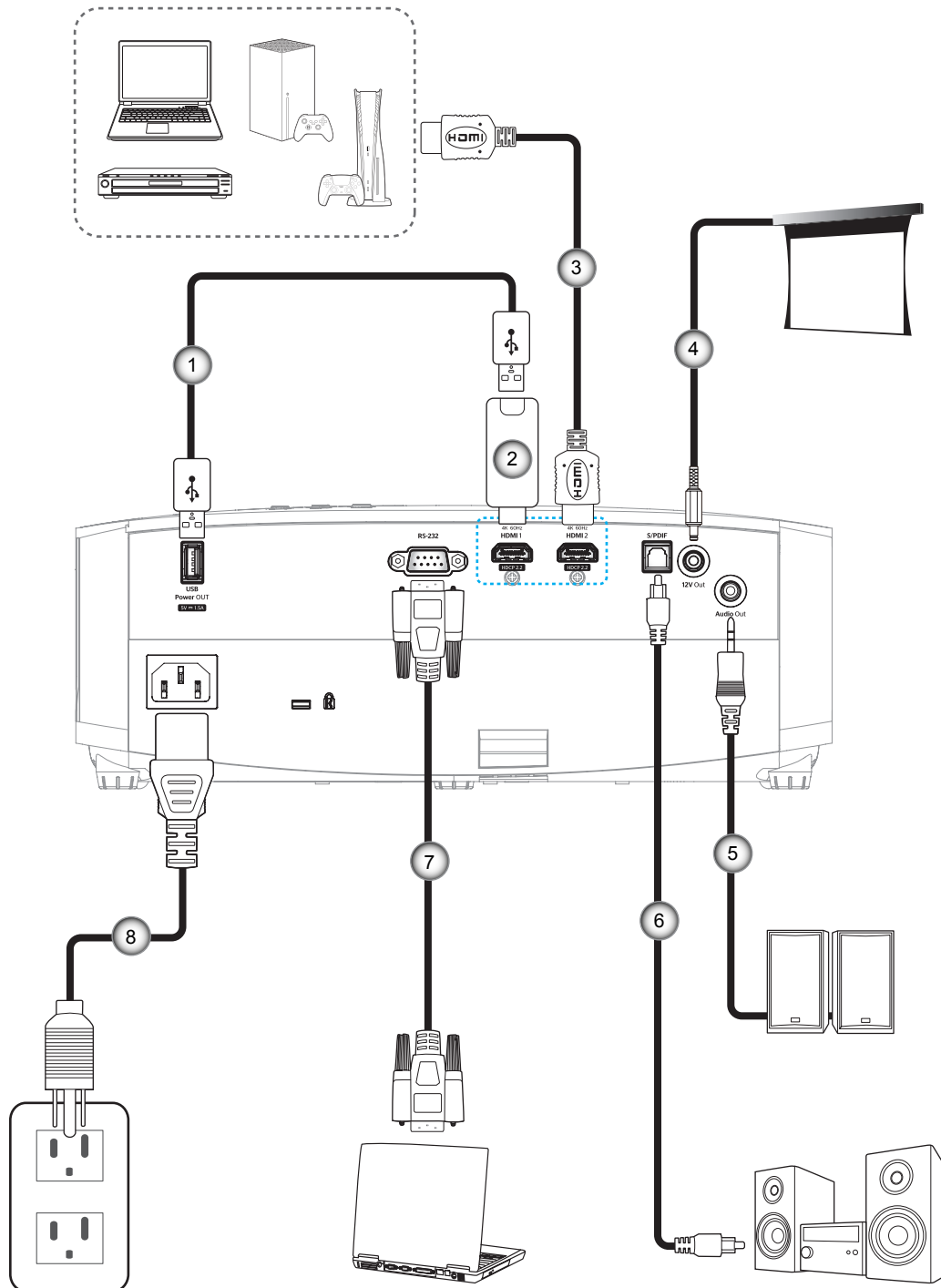

Nr.	Element
1.	Cablu de alimentare prin USB
2.	Cheie hardware HDMI
3.	Cablu HDMI

Nr.	Element
4.	Jack 12 V CC
5.	Cablu ieșire audio
6.	Cablu ieșire S/PDIF

Nr.	Element
7.	Cablu RS-232
8.	Cablu de alimentare

Notă: Pentru a asigura cea mai bună calitate a imaginii și pentru a evita erorile de conexiune, recomandăm să folosiți cablu HDMI de înaltă viteză sau certificat premium până la 5 metri.

CONFIGURAREA ȘI INSTALAREA

Ajustarea imaginii proiectate

Înălțime imagine

Proiectorul este echipat cu picioare ascensoare pentru ajustarea înălțimii imaginii.

1. Găsiți piciorul ajustabil pe care doriți să-l modificați pe partea inferioară a proiecteurului.
2. Rotiți piciorul reglabil în sensul acelor de ceasornic sau în sens contrar pentru a ridica ori a coborî proiectorul.

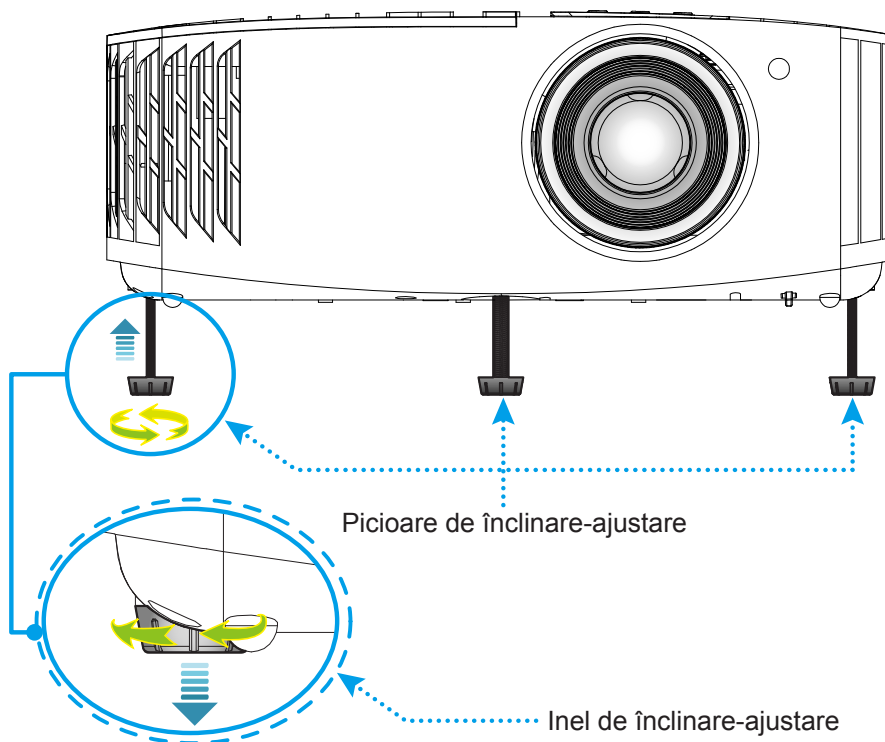

Zoom și focalizare

Pentru a ajusta dimensiunea imaginii, rotiți maneta de zoom în sensul acelor de ceasornic sau în sens contrar pentru a crește ori a reduce dimensiunea imaginii proiectate.

Pentru a ajusta focalizarea, rotiți inelul de focalizare în sensul acelor de ceasornic sau în sens contrar până când imaginea este clară și lizibilă.

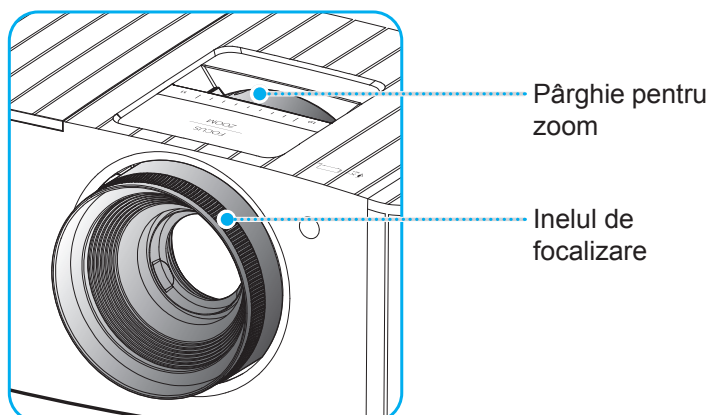

Notă: Proiectorul va focaliza la o distanță între 1,2 și 9,9m.

CONFIGURAREA ȘI INSTALAREA

Instalarea telecomenzii

Instalarea/înlocuirea bateriilor

Telecomanda este livrată împreună cu două baterii de tip AAA.

1. Scoateți capacul bateriilor de pe partea din spate a telecomenzii.
2. Introduceți baterii AAA în compartimentul bateriilor, conform ilustrației.
3. Remontați capacul din spate pe telecomandă.

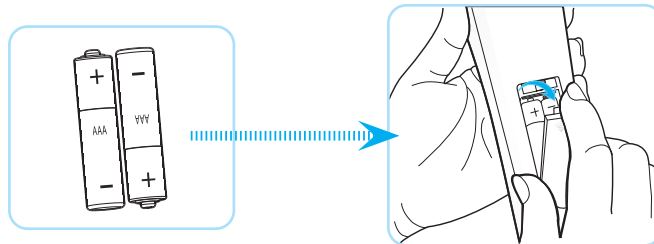

Notă: Înlocuiți doar cu baterii de același tip sau de tip echivalent.

ATENȚIE

Utilizarea necorespunzătoare a bateriilor poate avea drept rezultat scurgerea de substanțe chimice sau explozia bateriilor. Este obligatoriu să respectați instrucțiunile de mai jos.

- Nu folosiți împreună baterii de tipuri diferite. Bateriile de tipuri diferite au și caracteristici diferite.
- Nu folosiți împreună baterii vechi și noi. Folosirea împreună a bateriilor vechi și noi poate avea drept rezultat scurtarea duratei de viață a bateriilor noi sau poate cauza scurgeri de substanțe chimice din bateriile vechi.
- Scoateți bateriile imediat ce acestea sunt descărcate. Substanțele chimice care curg din baterii pot intra în contact cu pielea și pot cauza iritații. Dacă depistați orice fel de scurgere de substanțe chimice, ștergeți substanțele respective cu o cârpă.
- Bateriile livrate împreună cu acest produs pot avea o durată de viață mai mică, urmare a condițiilor de depozitare.
- Dacă nu veți utiliza telecomanda pentru o perioadă mai lungă de timp, scoateți bateriile.
- Atunci când aruncați bateriile, trebuie să faceți acest lucru în conformitate cu legile aplicabile din regiunea sau țara dvs.

CONFIGURAREA ȘI INSTALAREA

Raza efectivă de acțiune

Senzorul de telecomandă în infraroșu (IR) este localizat pe partea superioară a proiectorului. Asigurați-vă că țineți telecomanda la un unghi de 30° grade perpendicular pe senzorul de telecomandă IR al proiectorului pentru a funcționa corect. Distanța dintre telecomandă și senzor nu trebuie să depășească 7 metri (~ 22 de picioare).

Notă: Atunci când îndreptați telecomanda direct (unghi de 0 grade) spre senzorul IR, distanța dintre telecomandă și senzor trebuie să fie de maximum 10 metri (~32 de picioare).

- Asigurați-vă că nu sunt obstacole între telecomandă și senzorul IR de pe proiector, care ar putea obstrucționa fasciculul în infraroșu.
- Asigurați-vă că transmițătorul IR de pe telecomandă nu este iluminat direct de razele soarelui sau de lămpi fluorescente.
- Mențineți o distanță de peste 2 metri între telecomandă și lămpile fluorescente, deoarece, în caz contrar, telecomanda poate funcționa defectuos.
- Dacă telecomanda se află în apropierea unor lămpi fluorescente cu invertor, este posibil ca aceasta să nu funcționeze uneori.
- Dacă telecomanda și proiectorul se află la o distanță foarte mică, este posibil ca telecomanda să fie ineficientă.
- Atunci când o îndreptați spre ecran, distanța efectivă de acțiune este de mai puțin de 7 metri de la telecomandă la ecran, reflectând fasciculele IR înapoi la proiector. Totuși, raza efectivă de acțiune se poate modifica în funcție de ecran.

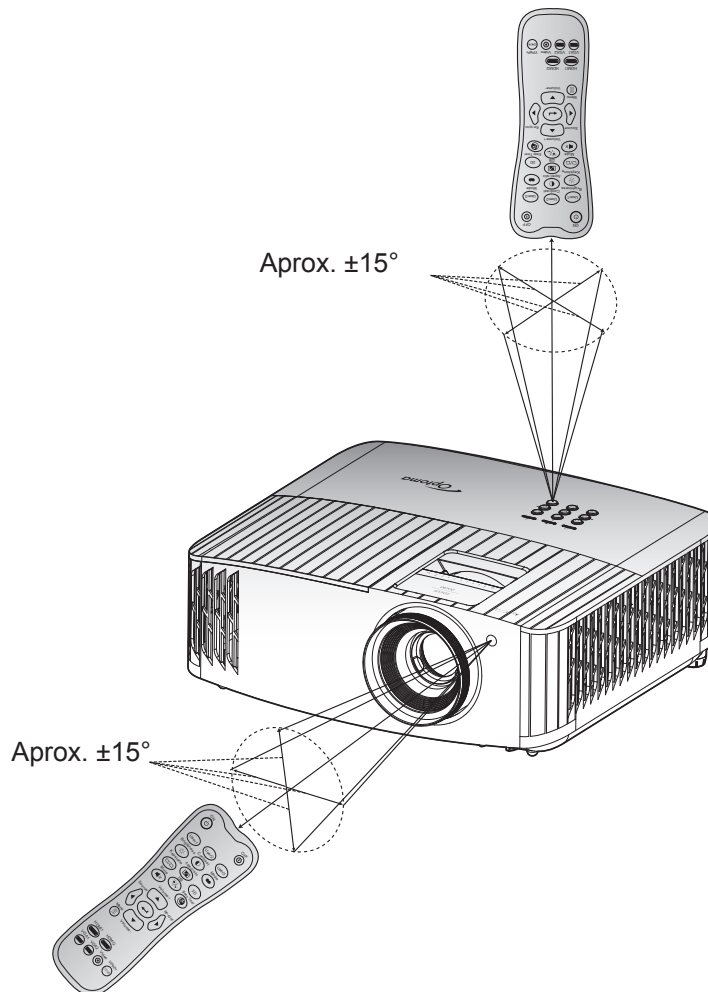

UTILIZAREA PROIECTORULUI

Pornirea/oprirea proiecteurului

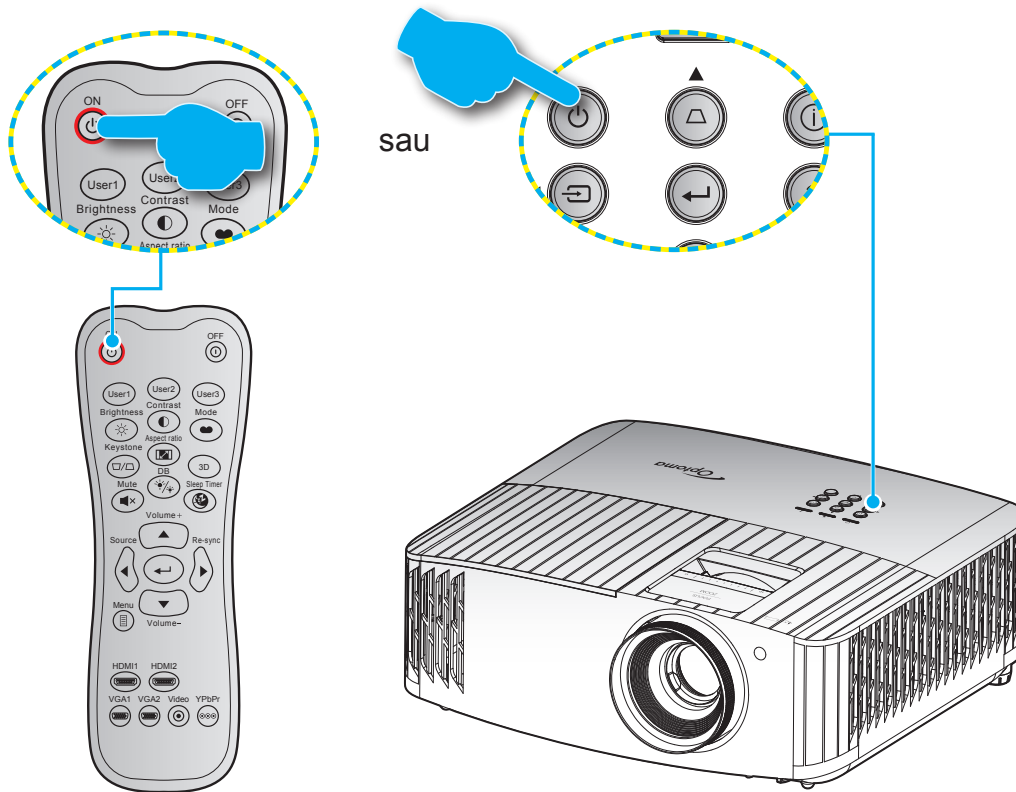

Pornire

1. Conectați în siguranță cablul de alimentare și cablul de semnal/sursă. Atunci când este conectat, LED-ul de pornire/stare de veghe va deveni roșu.
2. Porniți proiectorul apăsând pe butonul „⏻” pe tastatura proiecteurului sau pe telecomandă.
3. Se va afișa un ecran de pornire după aproximativ 10 secunde, iar LED-ul de pornire/standby va fi albastru intermitent.

Notă: La prima pornire a proiecteurului, vi se va solicita să selectați limba preferată, orientarea proiecției și alte setări.

UTILIZAREA PROIECTORULUI

Închidere

1. Opriți proiectorul apăsând pe butonul „⏻” de pe tastatura proiectorului sau pe butonul „⏻” de pe telecomandă.
2. Se va afișa următorul mesaj:

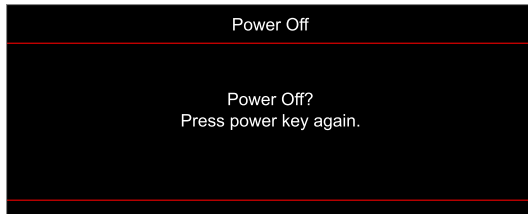

3. Apăsați butonul „⏻”/„⏻” din nou pentru a confirma, în caz contrar mesajul va dispărea după 15 secunde. Atunci când apăsați pe butonul „⏻”/„⏻” a doua oară, proiectorul se va închide.
4. Ventilatoarele de răcire continuă să funcționeze timp de aproximativ 10 secunde pentru ciclul de răcire și LED-ul Pornit/Standby va clipi albastru. Atunci când LED-ul de pornire/stare de veghe luminează roșu constant, aceasta indică faptul că proiectorul a intrat în modul stare de veghe. Dacă doriți să reporniți proiectorul, trebuie să așteptați până când se finalizează ciclul de răcire și proiectorul intră în modul standby. Atunci când proiectorul este în modul stare de veghe, nu trebuie decât să apăsați pe butonul „⏻” din nou pentru a porni proiectorul.
5. Deconectați cablul de alimentare de la priza electrică și de la proiector.

Notă: Nu se recomandă pornirea proiectorului imediat după o procedură de oprire.

Selectarea unei surse de intrare

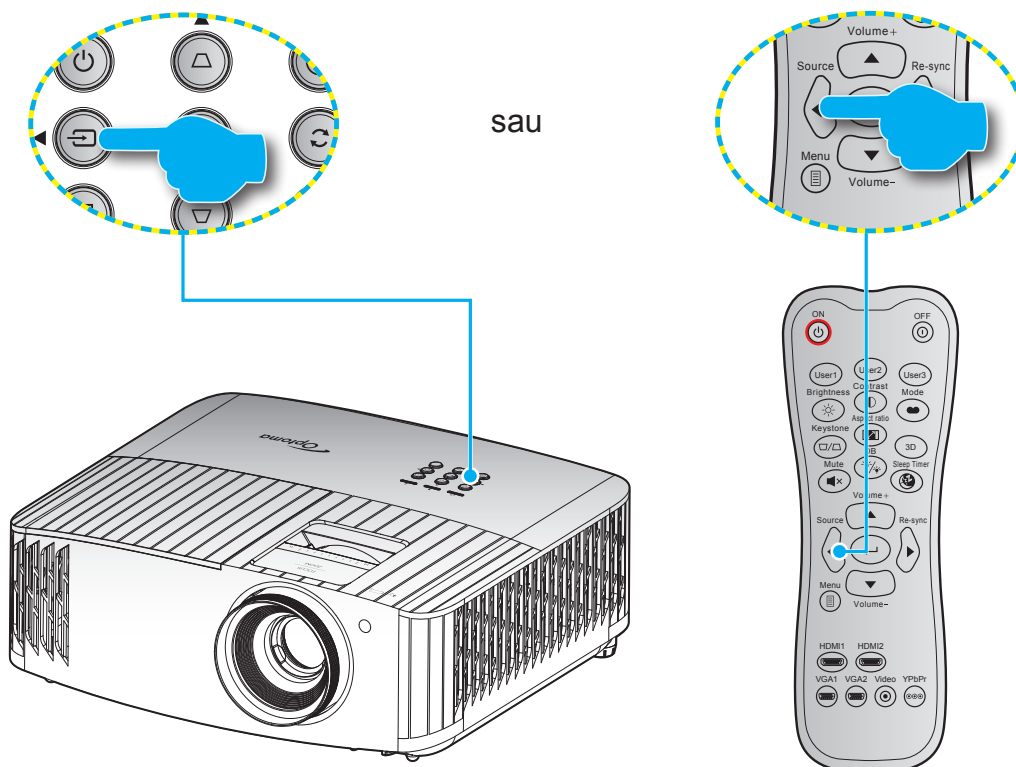

Porniți sursa conectată care doriți să se afișeze pe ecran, cum ar fi un computer, notebook, player video etc. Proiectorul va detecta automat sursa. Dacă sunt conectate mai multe surse, apăsați pe butonul „↔” de pe tastatura proiectorului sau pe butonul **Source** de pe telecomandă pentru a selecta intrarea dorită.



UTILIZAREA PROIECTORULUI

Caracteristici și navigarea în meniu

Proiectorul are meniuri multilingve de afișaj pe ecran care vă permit să faceți ajustări de imagine și să schimbați o varietate de setări. Proiectorul va detecta automat sursa.

1. Pentru a deschide meniul OSD, apăsați pe  de pe telecomandă sau de pe tastatura proiectorului.
2. Atunci când este afișat OSD-ul, utilizați tastele ▲▼ pentru a selecta orice element din meniul principal. În timp ce faceți o selecție la o anumită pagină, apăsați ← pe telecomandă sau pe tastatura proiectorului pentru a intra în submeniu.
3. Utilizați tastele ▲▼ pentru a selecta elementul dorit din submeniu, apoi apăsați pe tasta ← pentru a vizualiza setări suplimentare. Ajustați setările cu ajutorul tastelor ◀▶.
4. Selectare elementul următor ce urmează să fie ajustat în sub meniu și ajustați după cum este descris mai sus.
5. Apăsați pe ← pentru a confirma, iar ecranul va reveni la meniul principal.
6. Pentru a ieși, apăsați pe  din nou. Meniul OSD se va închide și proiectorul va salva automat setările noi.

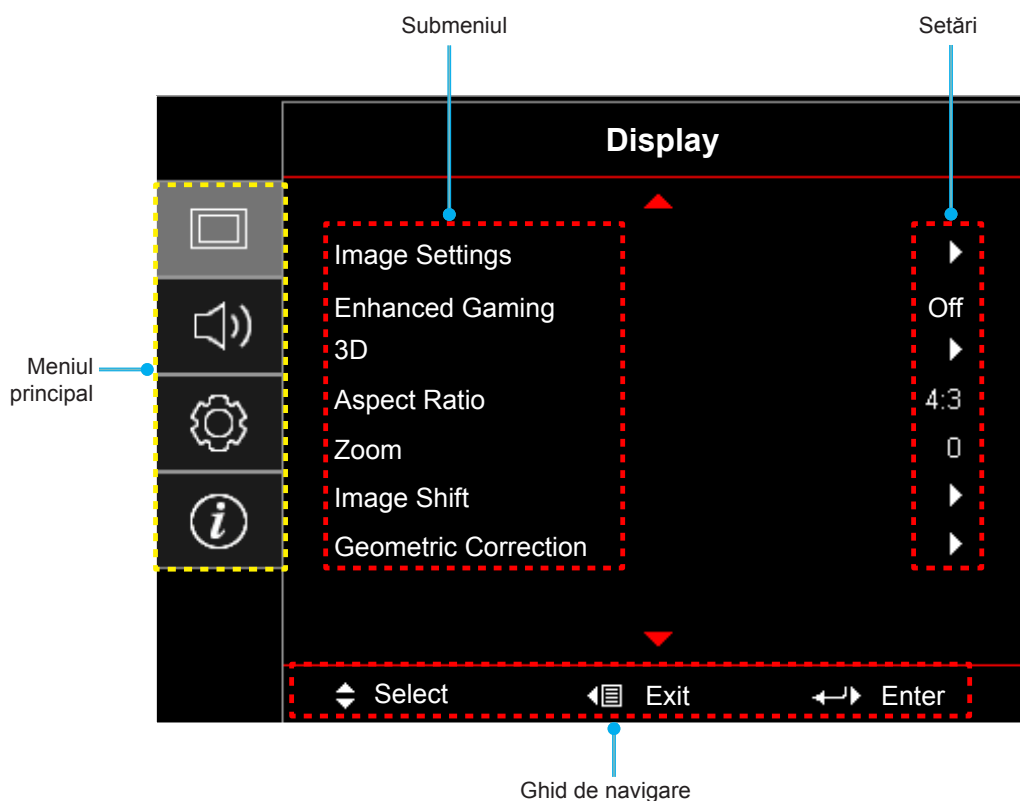

UTILIZAREA PROIECTORULUI

Arborele meniului OSD

Notă:





- Funcția design depinde de model și regiune.
- Funcțiile depind de produs, schimbările nu vor fi notificate.

Meniul principal	Submeniul	Submeniul 2	Submeniul 3	Submeniul 4	Valori		
Display (Afisare)	Image Settings (Setari imagine)	Display Mode (Mod de afisare)			Cinema		
					HDR		
					HLG		
					HDR SIM.		
					Game (Joc)		
					Reference (Referinta)		
					Bright (Luminozitate)		
					User (Utilizator)		
					3D		
					ISF Day (Mod ISF Zi)		
					ISF Night (Mod ISF Noapte)		
				ISF 3D			
			Wall Color (Culoarea peretelui)			Off (Oprit) [Predefinit]	
						Blackboard (Tabla neagra)	
						Light Yellow (Galben deschis)	
						Light Green (Verde deschis)	
						Light Blue (Albastru deschis)	
						Pink (Roz)	
			Dynamic Range (Gama dinamică)	HDR/HLG			Gray (Gri)
							Off (Oprit)
				HDR Picture Mode (Mod imagine HDR)			Auto [Predefinit]
							Bright (Luminozitate)
							Standard [Predefinit]
				HLG Picture Mode (Mod imagine HLG)			Film
							Detail (Detaliu)
							Bright (Luminozitate)
				HDR Strength (Putere HDR)			Standard [Predefinit]
							Film
						Detail (Detalii)	
						0 ~ 10	
				Brightness (Luminozitate)			-50 ~ 50
				Contrast			-50 ~ 50
		Sharpness (Claritate)			1 ~ 15		
		Color (Culoare)			-50 ~ 50		
		Tint (Nuante)			-50 ~ 50		

UTILIZAREA PROIECTORULUI

Meniul principal	Submeniul	Submeniul 2	Submeniul 3	Submeniul 4	Valori	
Display (Afisare)	Image Settings (Setari imagine)	Gamma			Film	
					Video	
					Graphics (Grafic)	
					Standard(2.2)	
					1.8	
					2.0	
					2.4	
					3D	
			Color Settings (Setari culoare)	BrilliantColor™		1 ~ 10
		Color Temperature (Temperatura de culoare)			D55	
					D65	
					D75	
					D83	
					D93	
					Native (Nativa)	
		Color Matching (Potrivirea culorilor)		Color (Culoare)	R [Predefinit]	
					G	
					B	
					C	
					Y	
					M	
					W	
				Hue (Nuanțe)	-50 ~ 50 [predefinit: 0]	
				Saturation(Saturatie)	-50 ~ 50 [predefinit: 0]	
				Gain (Castig)	-50 ~ 50 [predefinit: 0]	
		Reset (Resetare)		Cancel (Anulare) [Predefinit] Yes (Da)		
		Exit (Iesire)				
		RGB Gain/Bias (RGB Bias/Castig)		Red Gain (Castig Rosu)	-50 ~ 50	
				Green Gain (Castig Verde)	-50 ~ 50	
				Blue Gain (Castig Albastru)	-50 ~ 50	
				Red Bias (Bias Rosu)	-50 ~ 50	
				Green Bias (Bias Verde)	-50 ~ 50	
				Blue Bias (Bias Albastru)	-50 ~ 50	
				Reset (Resetare)	Cancel (Anulare) [Predefinit] Yes (Da)	
				Exit (Iesire)		
				Color Space (Spatiu de culoare) [Fără intrare HDMI]		Auto [Predefinit]
					RGB	
					YUV	
		Color Space (Spatiu de culoare) [Intrare HDMI]		Auto [Predefinit]		
				RGB(0~255)		
				RGB(16~235)		
				YUV		

UTILIZAREA PROIECTORULUI

Meniul principal	Submeniul	Submeniul 2	Submeniul 3	Submeniul 4	Valori	
Display (Afisare)	Image Settings (Setari imagine)	Brightness Mode (Mod stralucire)			Bright (Luminozitate) [Implicit]	
					Eco. (Economic)	
					Dynamic	
					Eco+	
		Reset (Resetare)				
	Enhanced Gaming (Mod jocuri imbunatatit)	Off (Oprit) [Predefinit]				
		On (Pornit)				
	3D	3D Mode (Mod 3D)				Off (Oprit) [Predefinit]
						On (Pornit)
		3D Sync Invert (Invers.Sincr.3D)				Off (Oprit) [Predefinit]
						On (Pornit)
	Aspect Ratio (Raport de aspect)					4:3
						16:9
						21:9
						32:9
						LBX
	Zoom					Auto [Implicit]
	Image Shift (Deplasare imagine)	H <input type="checkbox"/>				-100 ~ 100 [predefinit: 0]
		V <input type="checkbox"/>				-100 ~ 100 [predefinit: 0]
	Geometric Correction (Corecție geometrică)	Four Corners (Patru colturi)				
H Keystone (Trapez orizontal)					-40 ~ 40	
V Keystone (Trapez vertical)					-40 ~ 40	
3x3 Warp						
Reset (Resetare)						
Audio	Internal Speaker (Difuzor Intern)				Off (Oprit)	
					On (Pornit) [Predefinit]	
	Mute (Mut)					Off (Oprit) [Predefinit]
Volume (Volum)					On (Pornit)	
					0 ~ 10 [predefinit: 5]	
Setup (Setari)	Projection (Proiectie)				Front  [Predefinit]	
					Proiectie din spate 	
					Tavan-sus 	
					Spate-sus 	
	Lamp Settings (Setari lampa)	Lamp Reminder (Memento lampa)				Off (Oprit)
						On (Pornit) [Predefinit]
		Lamp Reset (Reset lampa)				Cancel (Anulare) [Predefinit]
					Yes (Da)	

UTILIZAREA PROIECTORULUI

Meniul principal	Submeniul	Submeniul 2	Submeniul 3	Submeniul 4	Valori		
Setup (Setari)	Filter Settings (Setari filtru)	Filter Usage Hours (Ore utilizare filtru)			(Doar în citire)		
		Optional Filter Installed (Filtru optional instalat)			Yes (Da)		
					No (Nu)		
		Filter Reminder (Notificare filtru)				Off (Oprit)	
						300hr (300 ore)	
						500hr (500 ore) [Predefinit]	
						800hr (800 ore)	
	Filter Reset (Resetare filtru)				1000hr (1000 ore)		
					Cancel (Anulare) [Predefinit]		
	Power Settings (Setari pornire)	Direct Power On (Pornire directa)				Off (Oprit) [Predefinit]	
						On (Pornit)	
		Auto Power Off (min) (Inchidere automata (min))				0~180 (pași de 5 min.) [Predefinit: 20]	
		Sleep Timer (min) (Cronometru oprire (min))				0 ~ 990 (pași de 30 min.) [predefinit: 0]	
	Always On (Functionare continua)					No (Nu) [Predefinit]	
	Security (Securitate)	Security (Securitate)				Yes (Da)	
						Off (Oprit) [Predefinit]	
		Security Timer (Cronometru securitate)	Month (Luna)				On (Pornit)
			Day (Zi)				
	Hour (Ora)						
	Change Password (Schimbare parola)						
	HDMI Link Settings (Setări HDMI Link)	HDMI Link				Off (Oprit)	
						On (Pornit)	
		Power On Link				Mutual	
						PJ --> Device (PJ --> Dispozitiv)	
						Device --> PJ (Dispozitiv --> PJ)	
		Power Off Link				Off (Oprit)	
					On (Pornit)		
	Test Pattern (Mira de test)					Green Grid (Castig Verde)	
						Magenta Grid (Gratii magenta)	
						White Grid (Castig Alb)	
					White (Alb)		
					Off (Oprit)		

UTILIZAREA PROIECTORULUI

Meniul principal	Submeniul	Submeniul 2	Submeniul 3	Submeniul 4	Valori	
Setup (Setari)	Remote Settings (Setari Telecomanda) [în funcție de telecomandă]	IR Function (Funcție IR)			On (Pornit)	
					Off (Oprit)	
		User1 (Utilizator1)				Test Pattern (Mira de test)
						Brightness (Luminozitate)
						Contrast
						Sleep Timer (Temporizator oprire) [Implicit]
						Color Matching (Potrivirea culorilor)
						Color Temp. (Temperatura de culoare)
						Gamma
						Projection (Proiecție)
						Lamp Settings (Setari lampa)
			User2 (Utilizator2)			
						Brightness (Luminozitate)
						Contrast
						Sleep Timer (Temporizator oprire)
						Color Matching (Potrivirea culorilor) [Implicit]
						Color Temp. (Temperatura de culoare)
						Gamma
						Projection (Proiecție)
						Lamp Settings (Setari lampa)
		User3 (Utilizator3)				
						Brightness (Luminozitate)
						Contrast
						Sleep Timer (Temporizator oprire)
						Color Matching (Potrivirea culorilor)
						Color Temp. (Temperatura de culoare)
						Gamma [Implicit]
						Projection (Proiecție)
						Lamp Settings (Setari lampa)
				Projector ID (ID Proiector)		
		12V Trigger (Înterupător 12V)	12V Trigger (Înterupător 12V)			On (Pornit)
		Options (Optiuni)	Language (Limba)			Off (Oprit) [Predefinit]
						English [Predefinit]
						Deutsch
						Français
						Italiano
					Español	
					Português	
					简体中文	
					繁體中文	
					日本語	
			한국어			
				Русский		

UTILIZAREA PROIECTORULUI

Meniul principal	Submeniul	Submeniul 2	Submeniul 3	Submeniul 4	Valori	
Setup (Setari)	Options (Optiuni)	Menu Settings (Setari Meniu)	Menu Location (Pozitia meniului)		Stânga sus 	
					Dreapta sus 	
					Centru  [Predefinit]	
					Stânga jos 	
					Dreapta jos 	
					Off (Oprit)	
			5sec (5 sec)			
			10sec (10 sec) [Predefinit]			
			Auto Source (Auto-sursa)		Off (Oprit) [Predefinit]	
					On (Pornit)	
			Input Source (Sursa intrare)		HDMI 1	
					HDMI 2	
					VGA	
			High Altitude (Inalta altitudine)		Off (Oprit) [Predefinit]	
				On (Pornit)		
		Display Mode Lock (Blocare mod afișaj)		Off (Oprit) [Predefinit]		
				On (Pornit)		
		Keypad Lock (Blocare tastatura)		Off (Oprit) [Predefinit]		
				On (Pornit)		
		Information Hide (Ascunde informatia)		Off (Oprit) [Predefinit]		
				On (Pornit)		
		Logo		Default (Predefinit) [Predefinit]		
				Neutral (Neutru)		
		Background Color (Culoare fundal)		None (Fara) [Predefinit]		
				Blue (Albastru)		
				Red (Rosu)		
				Green (Verde)		
			Gray (Gri)			
	Reset (Resetare)	Reset OSD (Resetati display ecran)		Cancel (Anulare) [Predefinit]		
			Yes (Da)			
		Reset to Default (Resetati de la inceput)		Cancel (Anulare) [Predefinit]		
			Yes (Da)			
Info. (Inf.)	Regulatory (Reglementare)					
	Serial Number (Numar Serial)					
	Source (Sursa)					
	Resolution (Rezolutie)				00x00	
	Refresh Rate (Rată de refresh)				0,00Hz	
	Display Mode (Mod de afisare)					
	Lamp Hours (Ore lampa)	Bright (Luminozitate)				
		Eco. (Economic)				
		Dynamic				
Eco+						
Total						

UTILIZAREA PROIECTORULUI

Meniul principal	Submeniul	Submeniul 2	Submeniul 3	Submeniul 4	Valori
Info. (Inf.)	Projector ID (ID Proiector)				00 ~ 99
	Filter Usage Hours (Ore utilizare filtru)				
	Brightness Mode (Mod stralucire)				
	FW Version (Versiune FW)	System (Sistem)			
		MCU			

UTILIZAREA PROIECTORULUI

Afișare meniu

Meniul de setări pentru imagine

Display Mode (Mod de afișare)

Există mai multe presetări din fabrică optimizate pentru diferite tipuri de imagini.

- **Cinema:** Oferă cele mai bune culori pentru vizionarea filmelor.
- **HDR:** decodifică și afișează conținutul cu contrast dinamic ridicat (HDR) pentru a oferi cele mai profunde nuanțe de negru, cele mai luminoase nuanțe de alb și culori cinematice vii, folosind gama de culoare REC.2020. Acest mod va fi activat automat dacă funcția HDR este setată la ON (Activat) (și la proiector se trimite conținut HDR - Blu-ray 4K UHD, jocuri HDR 1080p/4K UHD, materiale video 4K UHD redade în flux) Cât timp modul HDR este activ, nu se pot selecta alte moduri de afișare (inema, Reference (Referință) etc.), deoarece funcția HDR oferă culori extrem de precise, depășind performanța cromatică a altor moduri de afișare.
- **HLG:** Pentru filme HDR cu conținut de jurnal hibrid.
- **HDR SIM.:** optimizează conținutul non-HDR simulând intervalul dinamic ridicat (HDR). Alegeți acest mod pentru a optimiza caracteristica gamma, contrastul și saturația culorilor pentru conținutul non-HDR (TV prin cablu/satelit la 720p și 1080p, Blu-ray la 1080p, jocuri non-HDR etc.). Acest mod poate fi folosit NUMAI pentru conținut non-HDR.
- **Game (Joc):** Selectare acest mod pentru a crește strălucirea și timpul de răspuns pentru a vă bucura de jocuri video.
- **Reference (Referința):** Acest mod este destinat să reproducă imaginea cât mai aproape posibil de viziunea regizorului filmului. Setările pentru culoare, temperatură culoare, luminozitate, contrast și gamma sunt configurate la nivelurile de referință standard. Selectați acest mod pentru a viziona un clip video.
- **Bright (Luminozitate):** Luminozitate maximă de la intrare PC.
- **User (Utilizator):** Memorați setările de utilizator.
- **3D:** Pentru a vă bucura de efectul 3D, aveți nevoie de ochelari 3D. Asigurați-vă că PC-ul/dispozitivul portabil are o placă grafică cu memorii tampon și emite semnal în frecvența de 120 Hz și că aveți instalat un player 3D.
- **ISF Day (Mod ISF Zi):** Optimizați imaginea cu Mod ISF Zi pentru calibrare perfectă și calitate ridicată a imaginii.
- **ISF Night (Mod ISF Noapte):** Optimizați imaginea cu Mod ISF Noapte pentru calibrare perfectă și calitate ridicată a imaginii.
- **ISF 3D:** Optimizați imaginea cu modul ISF 3D pentru calibrare perfectă și calitate ridicată a imaginii.

Notă: Pentru accesarea și calibrarea modurilor de vizualizare ISF pentru zi și pentru noapte, contactați reprezentantul local.

Wall Color (Culoarea peretelui)

Utilizați această funcție pentru a obține o imagine optimizată de ecran în funcție de culoarea peretelui.

Selectați între off (oprit), blackboard (tabla neagră), light yellow (galben deschis), light green (verde deschis), light blue (albastru deschis), pink (roz) și gray (gri).

Dynamic Range (Interval dinamic)

Configurați setarea pentru intervalul dinamic înalt (HDR) și pentru efectul acesteia atunci când afișați semnal video de la playere Blu-ray și dispozitive de redare în flux la rezoluție 4K.

➤ HDR/HLG

- **Off (Oprit):** Dezactivare procesare HDR/HLG. Când opțiunea este setată la Dezactivat, proiectorul NU va decodifica conținutul HDR/HLG.
- **Auto:** Detectați automat semnalul HDR.

➤ HDR Picture Mode (Modul HDR pentru imagini)

- **Bright (Luminozitate):** Alegeți acest mod pentru a obține culori mai luminoase și mai saturate.
- **Standard:** Alegeți acest mod pentru a obține culori naturale, cu un echilibru între tonurile calde și reci.
- **Film:** Alegeți acest mod pentru a obține detalii îmbunătățite și o mai mare claritate a imaginilor.
- **Detail (Detalii):** Semnalul vine de la conversia OETF pentru a atinge cea mai bună potrivire de

UTILIZAREA PROIECTORULUI

culoare.

► HLG Picture Mode (Modul HLG pentru imagini)

- **Bright (Luminozitate):** Alegeți acest mod pentru a obține culori mai luminoase și mai saturate.
- **Standard:** Alegeți acest mod pentru a obține culori naturale, cu un echilibru între tonurile calde și reci.
- **Film:** Alegeți acest mod pentru a obține detalii îmbunătățite și o mai mare claritate a imaginilor.
- **Detail (Detalii):** Semnalul vine de la conversia OETF pentru a atinge cea mai bună potrivire de culoare.

► HDR Strength (Putere HDR)

- Selectați nivelul HDR.

Brightness (Luminozitate)

Ajustați luminozitatea imaginii.

Contrast

Contrastul controlează gradul de diferență dintre părțile cele mai luminoase și mai întunecate ale imaginii.

Sharpness (Claritate)

Ajustați claritatea imaginii.

Color (Culoare)

Ajustați o imagine video de la negru și alb la culoare complet saturată.

Tint (Nuante)

Ajustați echilibrul de culoare de roșu și verde.

Gamma

Configurați tipul curbei gama. După ce configurarea inițială și reglajul fin este terminat, utilizați pașii Ajustării gamma pentru a optimiza imaginea transmisă.

- **Film:** Pentru home theater.
- **Video:** Pentru sursă video sau TV.
- **Graphics (Grafic):** Pentru sursă PC / foto.
- **Standard(2.2):** Pentru setare standard.
- **1.8 / 2.0 / 2.4:** Pentru sursă PC / foto specifică.
- **3D:** Pentru a vă bucura de efectul 3D, aveți nevoie de ochelari 3D. Asigurați-vă că PC-ul/dispozitivul portabil are o placă grafică cu memorii tampon și emite semnal în frecvența de 120 Hz și că aveți instalat un player 3D.

Notă: Aceste opțiuni sunt disponibile doar dacă este dezactivată funcția Mod 3D. În modul 3D, utilizatorul poate selecta doar „3D” pentru setarea Gamma.

Color Settings (Setari culoare)

Configurați setari culoare.

- **BrilliantColor™:** Acest element ajustabil utilizează un nou algoritm de procesare a culorilor și îmbunătățiri, pentru a face posibilă o luminozitate mai mare care conferă imaginii culori mai adevărate și mai vibrante.
- **Color Temp. (Temperatura de culoare):** Selectați o temperatură de culoare dintre D55, D65, D75, D83, D93 și Native (Nativa).
- **Color Matching (Potrivirea culorilor):** Selectare următoarele opțiuni:
 - Color (Culoare): Ajustați nivelul de roșu (R), verde (G), albastru (B), cyan (C), galben (Y), magenta (M) și alb (W) pentru imagine.

UTILIZAREA PROIECTORULUI

- Hue (Nuanțe): Ajustați echilibrul de culoare de roșu și verde.
- Saturation (Saturatie): Ajustați o imagine video de la negru și alb la culoare complet saturată.
- Gain (Castig): Ajustează strălucirea imaginii.
- Reset (Resetare) Reveniți la setările predefinite din fabrică pentru Color Matching (Potrivirea culorilor).
- Exit (Iesire): Iesire din meniul „Color Matching (Potrivirea culorilor)”.
- **RGB Gain/Bias (RGB Bias/Castig):** Această setare vă permite să configurați luminozitatea (amplificarea) și contrastul (compensarea) unei imagini.
 - Reset (Resetare): Revine la setările implicite din fabrică pentru amplificare/compensare RGB.
 - Exit (Iesire): Iesire din meniul „RGB Gain/Bias (RGB Bias/Castig)”.
- **Color Space (Spatiu de culoare) (doar pentru intrarea non-HDMI):** Selectare o matrice corespunzătoare de culori, din următoarele: AUTO, RGB sau YUV.
- **Color Space (Spatiu de culoare) (Doar pentru intrarea HDMI):** Selectare o matrice corespunzătoare de culori, din următoarele: Auto, RGB(0-255), RGB(16-235), și YUV.

Brightness Mode (Mod stralucire)

Ajustați setările de luminozitate ale modului.

- **Bright (Luminozitate):** Alegeți „Bright (Luminozitate)” pentru a crește strălucirea.
- **Eco. (Economic):** Alegeți „Eco. (Economic)” pentru a reduce intensitatea luminoasă a lămpii proiecteurului, ceea ce va reduce consumul de energie și va extinde durata de viață a lămpii.
- **Dynamic:** Alegeți „Dynamic” pentru a reduce puterea lămpii și pentru a adapta această putere în funcție de nivelul de luminozitate al conținutului. Puteți regla consumul de energie al lămpii în mod dinamic, între 100 % și 30 %. Durata de viață a lămpii va fi prelungită.
- **Eco+:** Când modul „Eco+” este activat, nivelul de luminozitate al conținutului este detectat automat la un consum semnificativ redus al puterii lămpii (până la 70%), în timpul perioadelor de inactivitate.

Reset (Resetare)

Restaurați la setările implicite din fabrică pentru culoare.

UTILIZAREA PROIECTORULUI

Meniu Joc avansat

Activați această caracteristică pentru a reduce timpii de răspuns (latența de la introducere) în timpul jocurilor la 4,5 ms*.

Notă:

- *Numai pentru semnalele 1080p la 240 Hz.
- Întârzierile semnalelor sunt descrise în tabelul următor:
- Valorile din tabel pot varia ușor.

4K 60Hz	1080P 60Hz	1080P 120Hz	1080P 240Hz
16,7ms	16,7ms	8,9ms	4,5ms

- Vă rugăm să rețineți că, dacă este activat modul "Joc avansat", funcțiile 3D, Raport de aspect, Masca de margine, Zoom digital și Comutare imagine sunt dezactivate automat. Aceste funcții vor fi activate din nou dacă dezactivați modul „Joc avansat”.

Meniu 3D

3D Mode (Mod 3D)

Utilizați această opțiune pentru a activa/a dezactiva funcția de mod 3D.

3D Sync Invert (Invers.Sincr.3D)

Utilizați această opțiune pentru a activa/a dezactiva funcția de invers.Sincr.3D.

Meniul Raport aspect

Selectare raportul de aspect al imaginii afișate dintre următoarele opțiuni:

- **4:3:** Acest format este pentru surse de intrare 4:3.
- **16:9/21:9/32:9:** Aceste formate sunt pentru surse de intrare 16:9/21:9/32:9, precum HDTV și DVD îmbunătățite pentru televizor cu ecran widescreen.
- **LBX:** Acest format este pentru alte dimensiuni decât 16 x 9, sursă letterbox și pentru situația în care utilizați obiective externe de 16 x 9 pentru a afișa raportul de aspect de 2,35:1 la rezoluție completă.
- **Auto:** Selectează automat formatul de afișare corespunzător.

Notă:

- *Informații detaliate despre modul LBX:*
 - Unele DVD-uri în format Letter-Box nu sunt îmbunătățite pentru televizoarele 16x9. În această situație, imaginea nu va avea un aspect normal atunci când este afișată în modul 16:9. În această situație, încercați să utilizați modul 4:3 pentru a vizualiza DVD-ul. În cazul în care conținutul nu este 4:3, vor apărea dungi negre în jurul imaginii din afișajul 16:9. Pentru acest tip de conținut, puteți să utilizați modul LBX pentru a umple imaginea de pe afișajul 16:9.
 - Dacă utilizați un obiectiv anamorfic extern, acest mod LBX vă permite, de asemenea, să urmăriți conținut 2,35:1 (inclusiv DVD anamorfic și sursă film HDTV) care permite lățire anamorfică și este îmbunătățit pentru Afișare 16x9 într-o imagine 2,35:1 lată. În acest caz, nu apar dungi negre. Puterea lămpii și rezoluția verticală sunt utilizate la maxim.

UTILIZAREA PROIECTORULUI

Tabel de scalare 4K UHD:

Ecran 16:9	480i/p	576i/p	720p	1080i/p	2160p
4x3	Scalare la 2880 x 2160.				
16x9	Scalare la 3840 x 2160.				
LBX	Obțineți imaginea centrală la rezoluție 3840 x 1620 și apoi scalați-o la 3840 x 2160 pentru afișare.				
Mod Native (Nativa)	1:1 cartografiere centrată. Nu se va efectua nicio scalare; rezoluția afișată depinde de sursa de intrare.				
Auto	- Dacă sursa este 4:3, tipul de ecran va fi scalat la 2880 x 2160. - Dacă sursa este 16:9, tipul de ecran va fi scalat la 3840 x 2160. - Dacă sursa este 15:9, tipul de ecran va fi scalat la 3600 x 2160. - Dacă sursa este 16:10, tipul de ecran va fi scalat la 3456 x 2160.				

Regulă de mapare automată:

	Rezoluție de intrare		Auto/Scalare	
	Rezoluție oriz.	Rezoluție vert.	3840	2160
4:3	800	600	2880	2160
	1024	768	2880	2160
	1280	1024	2880	2160
	1400	1050	2880	2160
	1600	1200	2880	2160
Lat Laptop	1280	720	3840	2160
	1280	768	3600	2160
	1280	800	3456	2160
SDTV	720	576	2700	2160
	720	480	3240	2160
HDTV	1280	720	3840	2160
	1920	1080	3840	2160

Meniu Zoom

Se utilizează pentru a mări sau a micșora o imagine pe ecranul de proiecție.

Meniul Comutare imagine

Ajustează poziția imaginii proiectate pe orizontală (H) sau pe verticală (V).

Notă: Dimensiunea imaginii se va reduce ușor atunci când se ajustează distorsiunea de trapez pe orizontală și verticală.

UTILIZAREA PROIECTORULUI

Meniul Corecție geometrică

- **Four Corners (Patru colțuri):** Permite ca imaginea să fie comprimată să intre pe o arie, mișcând fiecare dintre patru colțuri pozițiile x și y.
Notă: În timpul ajustării Four Corners (Patru colțuri) meniul Zoom, Aspect Ratio (Raport de aspect) și Image Shift (Deplasare imagine) sunt dezactivate. Pentru a activa Zoom, Aspect Ratio (Raport de aspect) și Image Shift (Deplasare imagine) resetați setările Patru colțuri la valorile implicite de fabrică
- **H Keystone (Trapez orizontal):** Ajustați distorsiunea orizontală pentru a obține o imagine mai pătrată. Corecție trapez pe orizontală este folosită pentru a corecta forma de trapez a unei imagini în care marginile stânga și dreapta sunt inegale în lungime. Este destinată folosirii cu aplicații pe axa orizontală.
- **V Keystone (Trapez vertical):** Ajustați distorsiunea verticală pentru a obține o imagine mai pătrată. Corecție trapez pe verticală este folosită pentru a corecta forma de trapez a unei imagini unde marginile de sus și jos sunt deviate într-o parte. Este destinată folosirii cu aplicații pe axa verticală.
- **3x3 Warp:** Ajustează distorsiunea imaginii prin 9 puncte de corecție.

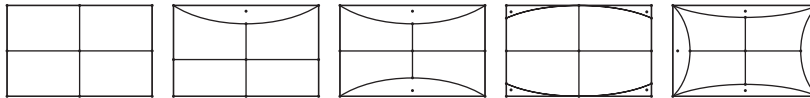

- **Notă:** Atunci când se folosește Mod pentru jocuri avansat, 4 colțuri, Trapez pe orizontală, Trapez pe verticală și 3x3 Warp vor fi dezactivate, deoarece setarea influențează întârzierea de intrare. Dacă aveți de gând să folosiți Mod pentru jocuri avansat pentru întârziere intrare mică, vă recomandăm să setați proiectorul fără a folosi Patru colțuri, Trapez pe orizontală, Trapez pe verticală și 3x3 Warp.
- **Reset (Resetare):** Revine la setările prestabilite din fabrică pentru corecția geometrică.

Meniul Audio

Internal Speaker (Difuzor Intern)

Utilizați această opțiune pentru a porni sau opri difuzorul intern.

- **Off (Oprit):** Alegeți „Off (Oprit)” pentru a dezactiva difuzorul intern.
- **On (Pornit):** Alegeți „On (Pornit)” pentru a porni difuzorul intern chiar dacă conectați un difuzor extern la proiector.

Mute (Mut)

Utilizați această opțiune pentru a dezactiva temporar sunetul.

- **Off (Oprit):** Alegeți „Off (Oprit)” pentru a activa sunetul.
- **On (Pornit):** Alegeți „On (Pornit)” pentru a dezactiva sunetul.

Notă: „Mute (Mut)” afectează volumul difuzoarelor interne și externe.

Volume (Volum)

Reglați nivelul volumului.

UTILIZAREA PROIECTORULUI

Meniul Setări

Projection (Proiecție)

Selectare proiecția preferată între Față, Spate, Tavan-sus și Spate-sus.

Meniul Setări lampă

Lamp Reminder (Memento lampa)

Selectare această funcție pentru a afișa sau a ascunde mesajul de atenționare atunci când mesajul de schimbare a lămpii este afișat. Mesajul va apărea 30 de ore înainte de înlocuirea sugerată a lămpii.

Lamp Reset (Reset lampa)

Resetează contorul lămpii după înlocuirea acesteia.

Meniul Setări filtru

Filter Usage Hours (Ore utilizare filtru)

Afișați timpul de proiecție.

Optional Filter Installed (Filtru optional instalat)

Realizați setarea mesajului de avertizare.

- **Yes (Da):** Afișați mesajul de avertizare după 500 de ore de funcționare.
Notă: „Filter Usage Hours (Ore utilizare filtru)/Filter Reminder (Notificare filtru)/Filter Reset (Resetare filtru)” va apărea numai atunci când opțiunea „Optional Filter Installed (Filtru optional instalat)” este setată la „Yes (Da)”.
- **No (Nu):** Dezactivați mesajul de avertizare.

Filter Reminder (Notificare filtru)

Selectare această funcție pentru a afișa sau a ascunde mesajul de atenționare atunci când mesajul de schimbare a filtrului este afișat. Opțiunile disponibile includ 300hr (300 ore), 500hr (500 ore), 800hr (800 ore) și 1000hr (1000 ore).

Filter Reset (Resetare filtru)

Resetați contorul filtrului de praf după înlocuirea sau curățarea filtrului de praf.

Meniul Setări alimentare

Direct Power On (Pornire directă)

Alegeți „On (Pornit)” pentru a activa modul Pornire directă. Proiectorul va porni automat atunci când este alimentat cu c.a., fără a apăsa pe tasta „Alimentare” de pe tastatura proiectorului sau de pe telecomandă.

Auto Power Off (min) (Inchidere automata (min))

Setează intervalul cronometrului pentru numărătoarea inversă. Cronometrul pentru numărătoarea inversă va începe atunci când nu este transmis niciun semnal la proiector. Proiectorul se va opri automat când s-a terminat numărătoarea inversă (în minute).

Sleep Timer (min) (Cronometru oprire (min))

Configurați cronometru oprire.

- **Sleep Timer (min) (Cronometru oprire (min)):** Setează intervalul cronometrului pentru numărătoarea inversă. Cronometrul pentru numărătoarea inversă va începe atunci când este sau nu este transmis un semnal la proiector. Proiectorul se va opri automat când s-a terminat numărătoarea inversă (în minute).
Notă: Cronometru oprire este reinițializat de fiecare dată când proiectorul este oprit.
- **Always On (Funcționare continuă):** Selectare pentru a seta cronometru oprire ca funcționare continuă.

UTILIZAREA PROIECTORULUI

Meniul Securitate

Security (Securitate)

Activați această funcție pentru a solicita o parolă înainte de utilizarea proiecteurului.

- **Off (Oprit):** Alegeți „Off (Oprit)” pentru a putea porni proiectorul fără verificarea parolei.
- **On (Pornit):** Alegeți „On (Pornit)” pentru a utiliza verificarea securității atunci când porniți proiectorul.

Security Timer (Cronometru securitate)

Poate fi selectată funcția timp (Month (Luna)/Day (Zi)/Hour (Ora)) pentru a seta numărul de ore în care poate fi utilizat proiectorul. După trecerea acestui timp, vi se va solicita să introduceți parola din nou.

Change Password (Schimbare parola)

Se utilizează pentru a seta sau a modifica parola care este solicitată atunci când porniți proiectorul.

Meniul Opțiuni Setări HDMI Link

Notă:

- *Atunci când conectați dispozitivele compatibile HDMI CEC la proiectorul cu cabluri HDMI, le puteți controla cu aceeași stare de pornire sau de oprire utilizând funcția de control HDMI Link din meniul OSD al proiecteurului. Aceasta permite unui dispozitiv sau mai multor dispozitive dintr-un grup să pornească ori să se oprească prin intermediul funcției HDMI Link. Într-o configurație tipică, este posibil ca playerul DVD să fie conectat la proiector printr-un amplificator sau un sistem home theater.*

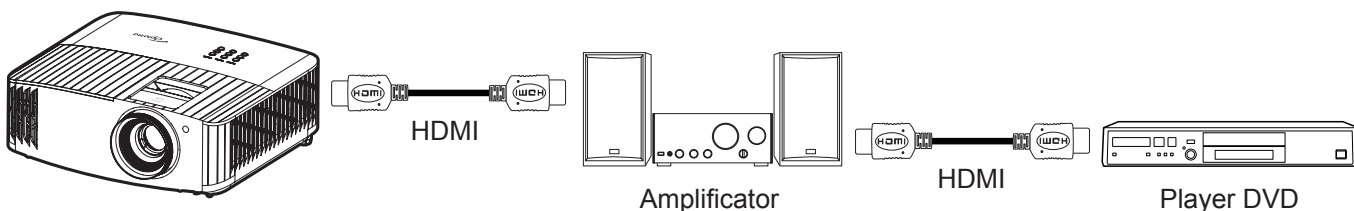

HDMI Link

Activarea/Dezactivarea funcției HDMI Link. Opțiunile Inclusive TV, Power On Link și Power Off Link vor fi disponibile doar dacă setarea este Pornit.

Power On Link

Alimentare CEC la comandă.

- **Mutual:** Atât proiectorul, cât și dispozitivul CEC vor fi pornite simultan.
- **PJ → Dispozitiv:** Dispozitivul CEC va fi pornit doar după ce proiectorul este pornit.
- **Dispozitiv → PJ:** Proiectorul va fi pornit doar după ce dispozitivul CEC este pornit.

Power Off Link

Activați această funcție pentru a permite caracteristicii HDMI Link și proiecteurului să se oprească automat în același timp.

Meniul Mira de test

Selectați mira de test între raster verde, raster magenta, raster alb, alb sau dezactivați funcția (oprit).

Meniul Setări telecomandă

IR Function (Funcție IR)

Realizați setarea funcției IR.

- **On (Pornit):** Alegeți „On (Pornit)”; proiectorul poate fi acționat de telecomandă de la receptorul IR de sus sau frontal.
- **Off (Oprit):** Alegeți „Off (Oprit)”, proiectorul nu poate fi acționat de telecomandă. Prin selectarea „Off (Oprit)”, veți putea să reutilizați tastele de la tastatură.

UTILIZAREA PROIECTORULUI

User1 (Utilizator1)/ User2 (Utilizator2)/ User3 (Utilizator3)

Atribuiți funcția implicită pentru User1 (Utilizator1), User2 (Utilizator2), sau User3 (Utilizator3) între Test Pattern (Mira de test), Brightness (Luminozitate), Contrast, Sleep Timer (Temporizator oprire), Color Matching (Potrivirea culorilor), Color Temp. (Temperatura de culoare), Gamma, Projection (Proiecție), sau Lamp Settings (Setari lampa).

Meniul ID Proiector

Definiția ID-ului poate fi configurată de meniul (intervalul 0 - 99) și permite utilizatorilor să controleze un proiector individual prin comanda RS232.

Meniul declanșatorului de 12 V

Utilizați această funcție pentru activarea sau dezactivarea declanșatorului.

Notă: 3,5 mm mini jack care oferă 12V 500mA (max) pentru sistemul de releu de control.

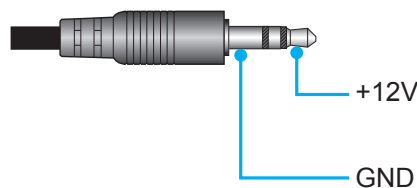

- **On (Pornit):** Selectați „On (Pornit)” pentru a activa declanșatorul.
- **Off (Oprit):** Selectați „Off (Oprit)” pentru a dezactiva declanșatorul.

Meniul Opțiuni

Language (Limba)

Selectați limba meniului OSD la Engleză, Germană, Franceză, Italiană, Spaniolă, Portugheză, Chineză simplificată, Chineză tradițională, Japoneză, Coreană și Rusă.

Menu Settings (Setari Meniu)

Setați poziția meniului pe ecran și configurați setările cronometrului de meniu.

- **Menu Location (Poziția meniului):** Selectare poziția meniului pe ecranul de afișare.
- **Menu Timer (Programare meniu):** Setări durata în care meniul OSD rămâne vizibil pe ecran.

Auto Source (Auto-sursa)

Alegeți această opțiune pentru a permite proiectorului să găsească automat o sursă de intrare disponibilă.

Input Source (Sursa intrare)

Selectați sursa de intrare între HDMI 1 și HDMI 2.

High Altitude (Înaltă altitudine)

Când este selectat „On (Pornit)”, ventilatoarele vor crește turația. Această caracteristică este utilă la altitudini mai mari, unde aerul este rarefiat.

Display Mode Lock (Blocare mod afișaj)

Alegeți „On (Pornit)” sau „Off (Oprit)” pentru a bloca ori a debloca ajustarea setărilor modului de afișare.

Keypad Lock (Blocare tastatura)

Atunci când funcția de blocare tastatura este setată la „On (Pornit)”, tastatura va fi blocată. Totuși, proiectorul poate fi acționat de telecomandă. Prin selectarea „Off (Oprit)”, veți putea să reutilizați tastatura.

Information Hide (Ascunde informația)

Activați această funcție pentru a ascunde mesajul informativ.

- **Off (Oprit):** Alegeți „Off (Oprit)” pentru a afișa mesajul „Se caută”.
- **On (Pornit):** Alegeți „On (Pornit)” pentru a ascunde mesajul informativ.

UTILIZAREA PROIECTORULUI

Logo

Utilizați această funcție pentru a seta ecranul de pornire dorit. Dacă sunt efectuate modificări, acestea vor avea efect la următoarea pornire a proiectorului.

- **Default (Predefinit):** Ecranul de pornire predefinit.
- **Neutral (Neutru):** Logo-ul nu este afișat pe ecranul de pornire.

Background Color (Culoare fundal)

Utilizați această funcție pentru a afișa un ecran de culoare albastră, roșie, verde, gri sau fără culoare atunci când nu este disponibil niciun semnal.

Resetați meniul

Reset OSD (Resetați display ecran)

Revine la setările implicite din fabrică pentru setările meniului OSD.

Reset to Default (Resetați de la început)

Revine la setările implicite din fabrică pentru toate setările.

Meniul Info

Vizualizați informațiile proiectorului după cum sunt prezentate mai jos:

- Regulatory (Reglementare)
- Serial Number (Numar Serial)
- Source (Sursa)
- Resolution (Rezolutie)
- Refresh Rate (Rată de refresh)
- Display Mode (Mod de afisare)
- Lamp Hours (Ore lampa)
- Projector ID (ID Proiector)
- Filter Usage Hours (Ore utilizare filtru)
- Brightness Mode (Mod stralucire)
- FW Version (Versiune FW)

ÎNTREȚINERE

Înlocuirea lămpii (Doar personal de mentenanță)

Proiectorul detectează în mod automat durata de viață a lămpii și atunci când lampa ajunge la sfârșitul acesteia, pe ecran va apărea un mesaj de atenționare.



Când apare acest mesaj, vă rugăm să contactați distribuitorul local sau centrul de service pentru a schimba lampa cât mai curând posibil. Înainte de înlocuirea lămpii asigurați-vă că opriți proiectorul, scoateți cablul de alimentare și asigurați-vă că proiectorul s-a răcit cel puțin 30 de minute și lampa este rece în totalitate.



Atentie: Dacă este montat pe tavan, vă rugăm să fiți prudenți atunci când deschideți panoul de acces al lămpii. Este recomandat să purtați ochelari de protecție dacă schimbați becul atunci când este montat pe tavan. Trebuie să fiți atenți pentru a împiedica orice componente desprinse să cadă din proiector.



Atentie: Compartimentul lămpii este fierbinte! Permiteți să se răcească înainte de a schimba lampa!



Atentie: Pentru a reduce riscul de rănire, nu scăpați modulul lămpii sau atingeți becul acesteia. Dacă este scăpat, becul se poate sparge și poate cauza vătămări corporale.

ÎNTREȚINERE

Înlocuirea lămpii (continuare)

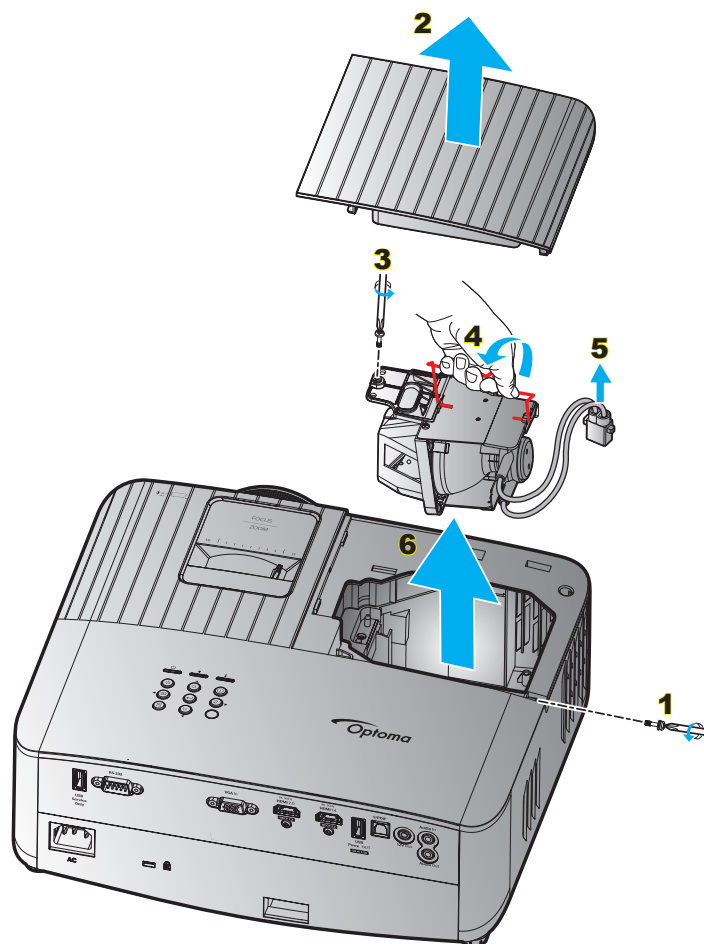

Procedură:

1. Opriți alimentarea proiectorului apăsând pe butonul „⏻” de pe tastatura proiectorului sau pe butonul „⓪” de pe telecomandă.
2. Permiteți proiectorului să se răcească timp de cel puțin 30 de minute.
3. Deconectați cablul de alimentare.
4. Scoateți șuruburile care fixează capacul superior. **1**
5. Scoateți capacul lămpii. **2**
6. Scoateți șurubul de pe modulul lămpii. **3**
7. Ridicați de mânerul lămpii. **4**
8. Scoateți cablul lămpii. **5**
9. Scoateți cu atenție modulul lămpii. **6**
10. Pentru a înlocui modulul lămpii, inversați pașii anteriori.
11. Porniți proiectorul și reseați contorul orelor de funcționare a lămpii.
12. Reset lampa: (i) Apăsați „Menu (Meniu)” → (ii) Selectați „Setup (Setari)” → (iii) Selectați „Lamp Settings (Setari lampa)” → (iv) Selectați „Lamp Reset (Reset lampa)” → (v) Selectați „Yes (Da)”.

Notă:

- Proiectorul nu poate fi pornit dacă capacul lămpii nu a fost pus din nou pe proiector.
- Nu atingeți suprafața de sticlă a lămpii. Grăsimea de pe mână poate cauza spargerea lămpii. Utilizați o cârpă uscată pentru a curăța modulul lămpii, dacă acesta a fost atins accidental.

INFORMAȚII SUPLIMENTARE

Rezoluții compatibile

Compatibilitate video

Semnal	Rezoluție
SDTV	480i/p, 576i/p
HDTV	720p (50/60Hz), 1080i (50/60Hz), 1080p (24/50/60Hz)
UHD	2160p (24/50/60Hz)

Sincronizare video în detalii:

Semnal	Rezoluție	Rată de refresh (Hz)	Note
SDTV (480i)	640 x 480	60	Pentru intrare component
SDTV (480p)	640 x 480	60	
SDTV (576i)	720 x 576	50	
SDTV (576p)	720 x 576	50	
HDTV (720p)	1280 x 720	50/60	
HDTV (1080i)	1920 x 1080	50/60	
HDTV (1080p)	1920 x 1080	24/50/60	
UHD (2160p)	3840 x 2160	24/50/60	Pentru 4K UHD

Notă: Timp de căutare pentru fiecare port I/O este mai mic de 5 secunde, excepție pentru portul HDMI.

Compatibilitate calculatoare

Tabelă sincronizare pentru PC:

Semnal	Rezoluție	Frecvența V	Rată de înprospătare				Notă
		(KHz)	(Hz)	Video	Digital	Analogic	
SVGA	800 x 600	35,2	56,3	N/D	√	N/D	56Hz
SVGA	800 x 600	37,9	60,3	N/D	√	N/D	60Hz
SVGA	800 x 600	46,9	75	N/D	√	N/D	N/D
SVGA	800 x 600	48,1	72,2	N/D	√	N/D	72Hz
SVGA	800 x 600	53,7	85,1	N/D	√	N/D	85Hz
SVGA	832 x 624	N/D	75	N/D	√	N/D	N/D
XGA	1024 x 768	48,4	60	N/D	√	N/D	N/D
XGA	1024 x 768	56,5	70,1	N/D	√	N/D	70Hz
XGA	1024 x 768	60	75	N/D	√	N/D	N/D
XGA	1024 x 768	68,7	85	N/D	√	N/D	N/D
XGA	1024 x 768	N/D	120	N/D	N/D	N/D	N/D
XGA	1152 x 864	N/D	75	N/D	√	N/D	N/D
HD720	1280 x 720	N/D	50	N/D	√	N/D	N/D
HD720	1280 x 720	N/D	60	N/D	√	N/D	N/D
HD720	1280 x 720	92,62	120	N/D	N/D	N/D	N/D
WXGA	1280 x 768	47,4	60	N/D	√	N/D	N/D
WXGA	1280 x 768	N/D	75	N/D	√	N/D	N/D
WXGA	1280 x 768	N/D	85	N/D	√	N/D	N/D
WXGA-800	1280 x 800	N/D	60	N/D	√	N/D	N/D
SXGA	1280 x 1024	64	60	N/D	√	N/D	N/D
SXGA	1280 x 1024	80	75	N/D	√	N/D	N/D
SXGA	1280 x 1024	91,1	85	N/D	√	N/D	N/D
SXGA+	1400 x 1050	N/D	60	N/D	N/D	N/D	N/D

INFORMAȚII SUPLIMENTARE

Semnal	Rezoluție	Frecvența V	Rată de înprospătare	Video	Digital	Analogic	Notă
		(KHz)	(Hz)				
UXGA	1600 x 1200	75	60	N/D	√	N/D	N/D
HD1080	1920 x 1080	N/D	24	N/D	√	N/D	N/D
HD1080	1920 x 1080	N/D	50	N/D	√	N/D	N/D
HD1080	1920 x 1080	N/D	60	N/D	√	N/D	N/D
WUXGA	1920 x 1200	N/D	60	N/D	√	N/D	N/D
HDTV	1920 x 1080i	N/D	50	N/D	√	N/D	N/D
HDTV	1920 x 1080i	N/D	60	N/D	√	N/D	N/D
HDTV	1920 x 1080p	N/D	24	N/D	√	N/D	N/D
HDTV	1920 x 1080p	N/D	50	N/D	√	N/D	N/D
HDTV	1920 x 1080p	N/D	60	N/D	√	N/D	N/D
HDTV	1280 x 720	45	60	√	N/D	N/D	N/D
HDTV	1280 x 720p	N/D	50	N/D	√	N/D	N/D
HDTV	1280 x 720p	N/D	60	N/D	√	N/D	N/D
SDTV	720 x 576	31,3	50	√	N/D	N/D	N/D
SDTV	720 x 576i	N/D	50	N/D	√	N/D	N/D
SDTV	720 x 576p	N/D	50	N/D	√	N/D	N/D
SDTV	720 x 480	31,5	60	√	N/D	N/D	N/D
SDTV	720 x 480i	N/D	60	N/D	√	N/D	N/D
SDTV	720 x 480p	N/D	60	N/D	√	N/D	N/D

Notă: „√” înseamnă că rezoluția este acceptată, „N/D” înseamnă că rezoluția nu este acceptată.

Tabelă sincronizare pentru MAC:

Rezoluție	Hz	Compatibilitate Macbook	
		Digital	Analogic
800 x 600	60	√	N/D
800 x 600	72	√	N/D
800 x 600	75	√	N/D
800 x 600	85	√	N/D
1024 x 768	60	√	N/D
1024 x 768	70	√	N/D
1024 x 768	75	√	N/D
1024 x 768	85	√	N/D
1280 x 720	60	√	N/D
1280 x 768	60	√	N/D
1280 x 768	75	√	N/D
1280 x 768	85	N/D	N/D
1280 x 800	60	√	N/D
1280 x 1024	60	√	N/D
1280 x 1024	75	√	N/D
1920 x 1080	60	√	N/D
1920 x 1200 ^(*1)	60	√	N/D
3840 x 2160	60	√	N/D

Notă:

- „√” înseamnă că a rezoluția este acceptată, „N/D” înseamnă că rezoluția nu este acceptată.
- (*1) 1920 x 1200 la 60 Hz acceptă doar RB (pâlpâire redusă).

INFORMAȚII SUPLIMENTARE

Semnal intrare pentru HDMI

Semnal	Rezoluție	Rată de înprospătare (Hz)	Note pentru Mac
SVGA	800 x 600	60/72/85/120	Mac 60/72/85
XGA	1024 x 768	60/70/75/85/120	Mac 60/70/75/85
SDTV(480I)	640 x 480	60	N/D
SDTV(480P)	640 x 480	60	N/D
SDTV(576I)	720 x 576	50	N/D
SDTV(576P)	720 x 576	50	N/D
HDTV(720p)	1280 x 720	50/60	Mac 60
WXGA	1280 x 768	60/75/85	Mac 75
WXGA	1280 x 800	60/120	Mac 60
WXGA+	1440 x 900	60/120(RB)	Mac 60
SXGA	1280 x 1024	60/75/85	Mac 60/75
SXGA+	1400 x 1050	60/85	N/D
UXGA	1600 x 1200	60/65/70/75/85	N/D
HDTV(1080I)	1920 x 1080	50/60	N/D
HDTV(1080p)	1920 x 1080	24/30/50/60/120	Mac 60
WUXGA	1920 x 1200(*1)	60	Mac 60RB
WQHD	2560 x 1440	60RB	N/D
UHD(2160p)	3840 x 2160	24/30/50/60	Mac 24/30
UHD(2160p)	4096 X 2160	24/30/50/60	Mac 24

Notă:

- „√” înseamnă că a rezoluția este acceptată, „N/D” înseamnă că rezoluția nu este acceptată.
- (*1) 1920 x 1200 la 60 Hz acceptă doar RB (pâlpâire redusă).
- (*2) Windows 10 temporizare standard.

INFORMAȚII SUPLIMENTARE

Tabelă date indentificare afișaj extins (EDID)

Semnal digital (HDMI 2.0):

B0/Sincronizare finalizată	B0/Sincronizare standard	B0/Sincronizare standard	B1/Mod video	B1/Sincronizare detaliată
Digital: Rezoluție nativă: 3840 x 2160 la 60Hz				
		3840 x 2160 la 60 Hz (implicit)	720 x 480i la 60 Hz 16:9	1920 x 1080 la 120Hz
	1280 x 800 la 60Hz		720 x 480p la 60 Hz 4:3	1366 x 768 la 60Hz
	1280 x 1024 la 60Hz		720 x 576i la 50 Hz 16:9	1920 x 1080 la 240Hz
	1920 x 1200 la 60Hz		720 x 576p la 50 Hz 4:3	
	800 x 600 la 120Hz		1920 x 1080i la 60 Hz 16:9	
800 x 600 la 56Hz	1024 x 768 la 120Hz		1920 x 1080i la 50 Hz 16:9	
800 x 600 la 60Hz	1280 x 800 la 120Hz		1920 x 1080p la 60 Hz 16:9	
800 x 600 la 72Hz			1920 x 1080p la 50 Hz 16:9	
800 x 600 la 75Hz			1920 x 1080p la 24 Hz 16:9	
832 x 624 la 75Hz			3840 x 2160 la 24Hz	
1024 x 768 la 60Hz			3840 x 2160 la 25Hz	
1024 x 768 la 70Hz			3840 x 2160 la 30Hz	
1024 x 768 la 75Hz			3840 x 2160 la 50Hz	
1280 x 1024 la 75Hz			3840 x 2160 la 60Hz	
1152 x 870 la 75Hz			4096 x 2160 la 24Hz	
			4096 x 2160 la 25Hz	
			4096 x 2160 la 30Hz	
			4096 x 2160 la 50Hz	
			4096 x 2160 la 60Hz	

Sincronizare PC 3D

Pentru Blu-ray 3D (HDMI 1.4a):

Suport rată cadre 2D	Cronometrare	Format
Opțiune 59/60 Hz:	1920 x 1080p la 23,98 / 24Hz	Ambalare cadre
	1280 x 720p la 59,94 / 60Hz	Ambalare cadre
Opțiune 50 Hz:	1920 x 1080p la 23,98 / 24Hz	Ambalare cadre
	1280 x 720p la 50Hz	Ambalare cadre

Pentru PC

	Cronometrare	Format
HDMI:	1920 x 1080 la 120Hz	Frame Sequential
	1280 x 800 la 120Hz	Frame Sequential
	1024 x 768 la 120Hz	Frame Sequential
	800 x 600 la 120Hz	Frame Sequential

INFORMAȚII SUPLIMENTARE

Dimensiune imagine și distanță de proiecție

Lungimea diagonalei (inch) dimensiune de ecran 16:9	Dimensiunea ecranului L x Î				Distanță de proiecție (D)				Decalaj (HD)	
	(m)		(inch)		(m)		(picioare)		(m)	(inch)
	Lățime	Înălțime	Lățime	Înălțime	Lat	Tele	Lat	Tele		
30	0,66	0,37	26,15	14,71	1,00	1,10	-	3,59	0,02	0,07
40	0,89	0,50	34,86	19,61	1,33	1,46	4,36	4,79	0,03	0,09
60	1,33	0,75	52,29	29,42	1,99	2,19	6,53	7,19	0,04	0,13
70	1,55	0,87	61,01	34,32	2,32	2,56	7,62	8,38	0,05	0,16
80	1,77	1,00	69,73	39,22	2,66	2,92	8,71	9,58	0,05	0,18
90	1,99	1,12	78,44	44,12	2,99	3,29	9,80	10,78	0,06	0,20
100	2,21	1,25	87,16	49,03	3,32	3,65	10,89	11,98	0,07	0,22
120	2,66	1,49	104,59	58,83	3,98	4,38	13,07	14,37	0,08	0,27
150	3,32	1,87	130,74	73,54	4,98	5,48	16,33	17,97	0,10	0,34
180	3,98	2,24	156,88	88,25	5,98	6,57	19,60	21,56	0,12	0,40
200	4,43	2,49	174,32	98,05	6,64	7,31	21,78	23,95	0,14	0,45
250	5,53	3,11	217,89	122,57	8,30	9,13	27,22	29,94	0,17	0,56
300,6	6,65	3,74	262,00	147,37	9,98	10,98	32,73	-	0,21	0,68

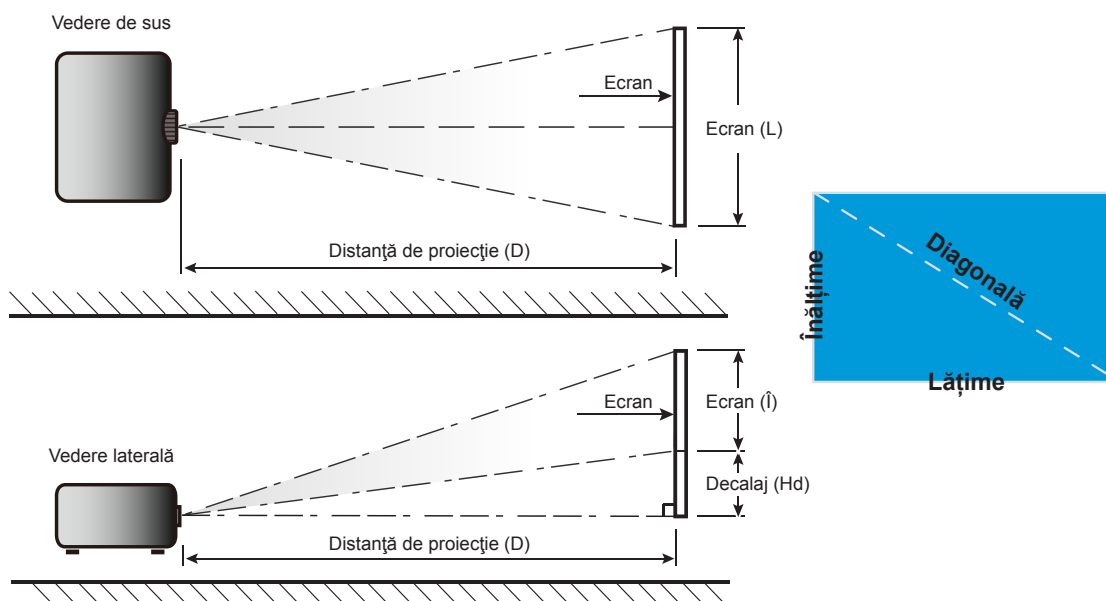

INFORMAȚII SUPLIMENTARE

Dimensiunile proiecteurului și instalarea cu montare pe tavan

1. Pentru a preveni deteriorarea proiecteurului, vă rugăm să utilizați o placă de montare pe tavan Optoma.
2. Dacă doriți să utilizați un kit de montare pe tavan de la un terț, asigurați-vă că șuruburile utilizate la atașarea unei plăci de montare la proiector corespund următoarelor specificații:
 - Tipul șurubului: M4 pentru montaj în două puncte sau M6 pentru montaj într-un singur punct
 - Lungimea minimă a șurubului: 10mm

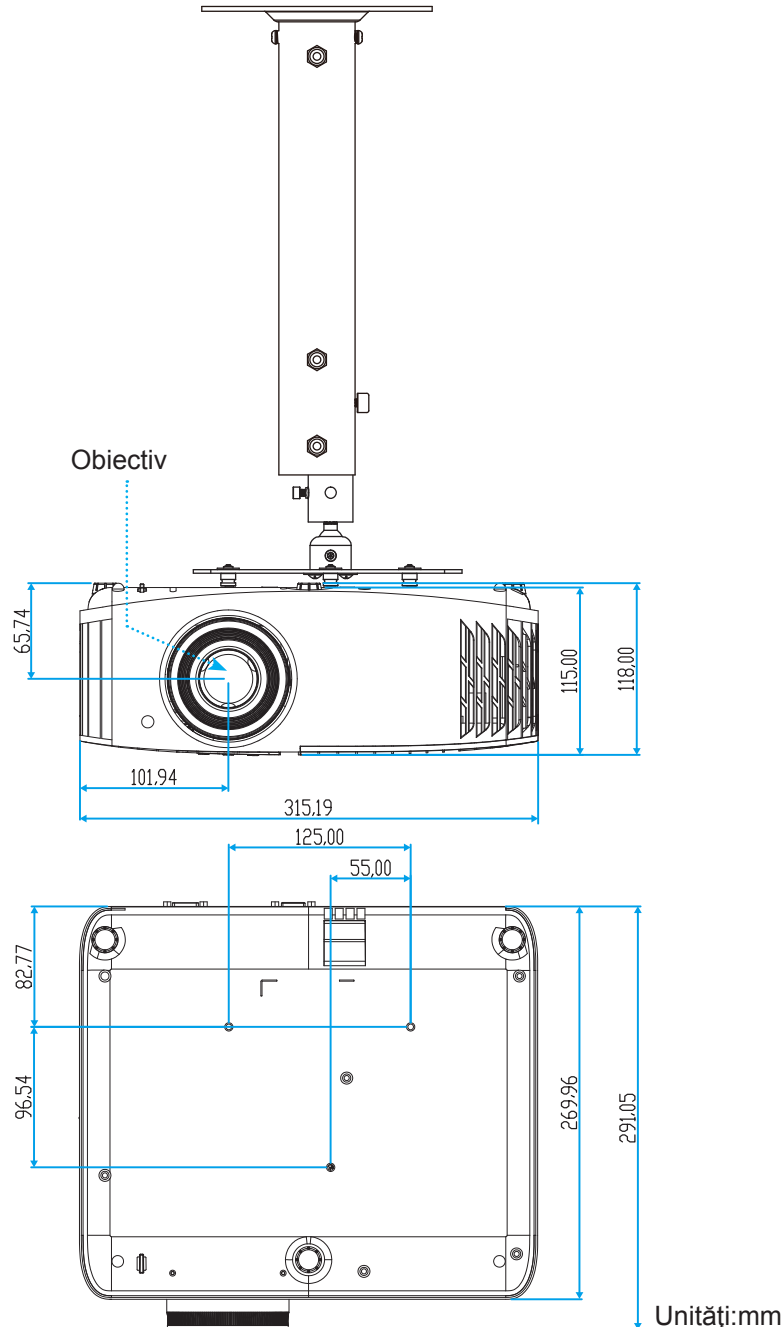

Notă: Vă rugăm să rețineți că daunele rezultate din instalarea incorectă vor duce la anularea garanției.



Atentie:

- Dacă achiziționați o placă de montare pe tavan de la altă companie, asigurați-vă că utilizați dimensiunea corectă a șurubului. Dimensiunea șurubului va varia în funcție de grosimea plăcii de montare.
- Asigurați-vă că mențineți un spațiu de cel puțin 10 cm dintre tavan și partea de jos a proiecteurului.
- Evitați instalarea proiecteurului lângă o sursă de căldură.





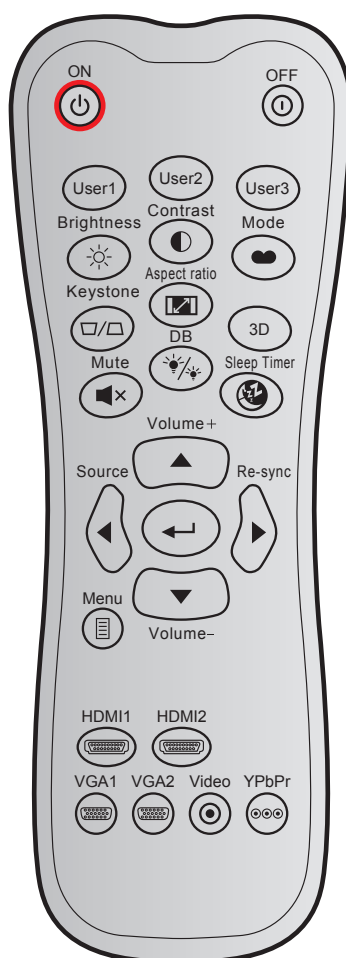







INFORMAȚII SUPLIMENTARE

Coduri telecomandă IR



Tastă	Format NEC	Cod client		Cod tastă		Descriere	
		Byte 1	Byte 2	Byte 3	Byte 4		
Pornire		FORMAT 1	32	CD	02	FD	Apăsați pentru a porni proiectorul.
Inchideți		FORMAT 1	32	CD	2E	D1	Apăsați pentru a opri proiectorul.
Utilizator1		FORMAT 1	32	CD	36	C9	Taste definite de utilizator.
Utilizator2		FORMAT 1	32	CD	65	9A	
Utilizator3		FORMAT 1	32	CD	66	99	
Luminozitate		FORMAT 1	32	CD	41	BE	Ajustați luminozitatea imaginii.
Contrast		FORMAT 1	32	CD	42	BD	Controlul gradului de diferență dintre părțile cele mai luminoase și mai întunecate ale imaginii.
Mod de afisare		FORMAT 1	32	CD	05	FA	Selectați un mod de afișare pentru setările optimizate pentru diverse aplicații.
Trapezoid		FORMAT 1	32	CD	07	F8	Apăsați pentru a ajusta distorsiunea imaginii cauzată de înclinarea proiectorului.
Raport de aspect		FORMAT 1	32	CD	64	9B	Apăsați pentru a modifica raportul de aspect pentru imaginea afișată.

INFORMAȚII SUPLIMENTARE

Tastă	Format NEC	Cod client		Cod tastă		Descriere	
		Byte 1	Byte 2	Byte 3	Byte 4		
3D	FORMAT 1	32	CD	89	76	Apăsați pentru a activa/a dezactiva funcția de mod 3D.	
Mut 	FORMAT 1	32	CD	52	AD	Oprește/Pornește provizoriu sunetul.	
DB (Negru dinamic) 	FORMAT 1	32	CD	44	BB	Reglează automat luminozitatea imaginii, pentru a oferi performanță optimă a contrastului.	
Cronometru oprire 	FORMAT 1	32	CD	63	9C	Setează intervalul cronometrului pentru numărătoarea inversă.	
Volum +	FORMAT 2	32	CD	11	EE	Ajustați pentru a crește volumul.	
▲		FORMAT 2	32	CD	11	EE	Utilizați ▲, ◀, ▶, sau ▼ pentru a selecta elemente sau a face ajustări în selecția dvs.
◀		FORMAT 2	32	CD	10	EF	
▶		FORMAT 2	32	CD	12	ED	
▼		FORMAT 2	32	CD	14	EB	
Sursa	FORMAT 2	32	CD	10	EF	Apăsați pe butonul „Source” pentru a selecta un semnal de intrare.	
Tasta Enter 	FORMAT 1	32	CD	0F	F0	Confirmați selecția elementului.	
Resincronizare	FORMAT 2	32	CD	12	ED	Sincronizează automat proiectorul la sursa de intrare.	
Volum -	FORMAT 2	32	CD	14	EB	Ajustați pentru a reduce volumul.	
Meniu 	FORMAT 1	32	CD	0E	F1	Afișați sau ieșiți din meniurile afișate pe ecran pentru proiector.	
HDMI1 	FORMAT 1	32	CD	16	E9	Apăsați „HDMI1” pentru a alege sursa de la conectorul HDMI 1.	
HDMI2 	FORMAT 1	32	CD	30	CF	Apăsați „HDMI2” pentru a alege sursa de la conectorul HDMI 2.	
VGA1 	FORMAT 1	32	CD	1B	E4	Fără funcție	
VGA2 	FORMAT 1	32	CD	1E	E1	Fără funcție	
Video 	FORMAT 1	32	CD	1C	E3	Fără funcție	
YPbPr 	FORMAT 1	32	CD	17	E8	Fără funcție	

INFORMAȚII SUPLIMENTARE

Depanare

Dacă aveți o problemă cu proiectorul, vă rugăm să consultați următoarele informații. Dacă o problemă persistă, vă rugăm să contactați distribuitorul local sau centrul de service.

Probleme de imagine

-  *Nu se afiseaza nimic.*

 - Asigurați-vă că toate cablurile și conexiunile electrice sunt corect conectate după cum este descris în secțiunea „Instalare”.
 - Asigurați-vă că pinii conectorilor nu sunt îndoiți sau ruși.
 - Verificați dacă lampa a fost instalată corect. Consultați secțiunea „Înlocuirea lămpii” de la paginile 39-40.
 - Asigurați-vă că funcția „Mut” nu este pornită.

-  *Imaginea este înafara focalizării*

 - Ajustați inelul de focalizare de pe obiectivul proiectorului. Consultați pagina 16.
 - Asigurați-vă că ecranul de proiecție este la distanța necesară față de proiector. (Consultați pagina 45).

-  *Imaginea este întinsă atunci când se afișează titlul DVD 16:9*

 - Când redați DVD anamorfic sau DVD 16:9, proiectorul va afișa cea mai bună imagine în format 16:9 pe partea proiectorului.
 - Dacă redați titlul DVD în format LBX, vă rugăm să modificați formatul la LBX în OSD-ul proiectorului.
 - Dacă redați titlul DVD în format 4:3, vă rugăm să modificați formatul la 4:3 în OSD-ul proiectorului.
 - Vă rugăm să setați formatul de afișare ca tip raport de aspect 16:9 (lat) în player-ul DVD.

-  *Imaginea este prea mica sau prea mare*

 - Reglați nivelul de zoom din partea de sus a proiectorului.
 - Mutati proiectorul mai aproape sau mai departe de ecran.
 - Apăsati pe „Meniu” pe panoul proiectorului, faceți salt la „Display (Afișare)-->Aspect Ratio (Raport de aspect)”. Încercați diferite setări.

-  *Imaginea are marginile inclinate:*

 - Dacă este posibil, re poziționați proiectorul astfel încât să fie centrat pe ecran și sub limita de jos a acestuia.

-  *Imaginea este inversată*

 - Selectare „Setup (Setari)-->Projection (Proiectie)” din OSD și ajustați direcția de proiecție.

-  *Imagine dublă neclară*

 - Asigurați-vă că „Display Mode (Mod de afișare)” nu este 3D pentru a evita ca imaginile 2D normale să apară ca imagini duble estompe.

INFORMAȚII SUPLIMENTARE

Alte probleme



Proiectorul nu mai răspunde la niciun control

- Dacă este posibil, opriți proiectorul, apoi deconectați cablul de alimentare și așteptați cel puțin 20 de secunde înainte de a reconecta alimentarea.



Lampa se arde sau pocnește

- Când lampa ajunge la sfârșitul duratei sale de viață, se va arde și poate pocni puternic. Dacă se întâmplă acest lucru, proiectorul nu va porni până când modulul lămpii nu este înlocuit. Pentru a înlocui lampa, urmați procedurile din secțiunea „Înlocuirea lămpii”, de la paginile 39-40.

Probleme cu telecomanda



Dacă telecomanda nu funcționează

- Verificați ca unghiul de operare al telecomenzii să se încadreze în limitele de $\pm 15^\circ$ față de receptorul IR de pe proiector.
- Asigurați-vă că nu există obstrucții între telecomandă și proiector. Apropiati-vă la 7 m (~22 ft) de proiector.
- Asigurați-vă că bateriile sunt introduse corect.
- Înlocuiți bateriile dacă sunt descărcate.

Indicatoare de avertizare

Atunci când indicatorii de avertizare (a se vedea mai jos) se aprind sau iluminează intermitent, proiectorul se va închide automat:

- Indicatorul LED „LAMPĂ” este aprins roșu și, dacă este „Pornit/Standby”, indicatorul iluminează intermitent roșu.
- Indicatorul LED „TEMPERATURĂ” este aprins roșu și, dacă este „Pornit/Standby”, indicatorul iluminează intermitent roșu. Aceasta indică faptul că proiectorul s-a supraîncălzit. În condiții normale, proiectorul poate fi pornit din nou.
- Indicatorul LED „TEMPERATURĂ” iluminează intermitent roșu și, dacă este „Pornit/Standby”, indicatorul iluminează intermitent roșu.

Deconectați cablul de alimentare de la proiector, așteptați 30 de secunde și încercați din nou. Dacă indicatorul de avertizare se aprinde sau iluminează intermitent, contactați cel mai apropiat centru de servicii pentru asistență.

INFORMAȚII SUPLIMENTARE

Mesaje transmise prin indicatorii LED

Mesaj	LED Pornit/Standby		LED Temperatură	LED Lampă
	(Rosu)	(Albastru)	(Rosu)	(Rosu)
Stare Standby (Cablul de alimentare de intrare)	Lumină continuă			
Pornire (încălzire)		Strălucire (0,5 sec. dezactivat/0,5 sec. activat)		
Pornire și iluminare lampă		Lumină continuă		
Oprire (răcire)		Strălucire (oprit 0,5 sec/pornit 0,5 sec). Revine la lumina roșie constantă atunci când se oprește ventilatorul de răcire.		
Eroare (defect lampă)	Strălucire			Lumină continuă
Eroare (Eroare vent.)	Strălucire		Strălucire	
Eroare (temperatură excesivă)	Strălucire		Lumină continuă	
Stare Standby (modul Imagine remanentă)		Strălucire		
Imagine remanentă (încălzire)		Strălucire		
Imagine remanentă (răcire)		Strălucire		
Imagine remanentă (lampă aprinsă)		Strălucire (3 sec. activat/1 sec. dezactivat)		
Imagine remanentă (lampă stinsă)		Strălucire (1 sec. activat/3 sec. dezactivat)		

- Oprire:

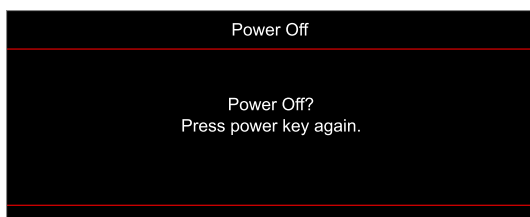

- Attentionare temperatura:

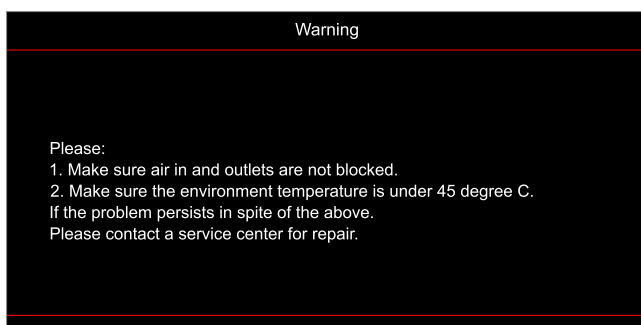

- Attentionare lampa:

INFORMAȚII SUPLIMENTARE



- Eșuare ventilator:

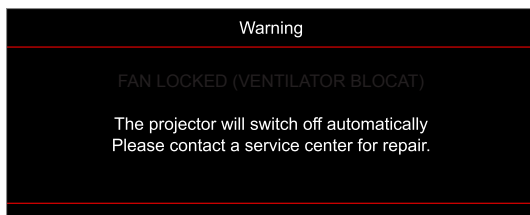

- Domeniu de afișare depășit:

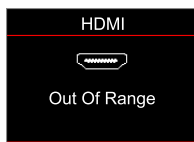

- Avertisment de oprire:

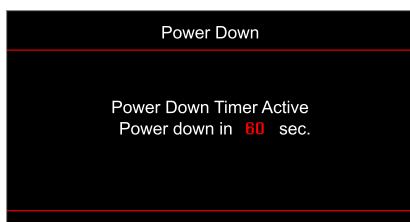

INFORMAȚII SUPLIMENTARE

Specificații

Optică	Descriere
Tehnologie	Texas Instrument DMD, 0,47"/ 4K UHD DMD X1
Rezoluție nativă	1920 x1080
Obiectiv	<ul style="list-style-type: none">• Raport proiecție 1,50~1,66• F-stop: 1,98~2,02• Lungime focală 15,84 ~ 17,44 mm• Interval zoom: 1.1x
Decalaj	3,24 mm 105%±5%
Mărime imagine	33"~300"
Distanță de proiecție	1,2 ~ 9,9m (2160P)
I/Os	<ul style="list-style-type: none">• HDMI V2.0 / HDCP2.2 (x2)• USB2.0 (Pentru actualizare FW) USB-A pentru 5V PWR 1,5A• RS232C tată (9 pini, D-SUB)• Ieșire audio 3,5 mm• Ieșire SPDIF (Suport doar pentru PCM stereoc2 canale)• Declanșator 12V (jack 3,5 mm)
Culoare	1073,4 milioane de culori
Frecvență scanare	<ul style="list-style-type: none">• Frecvență de scanare orizontală: 31,0~135,0 KHz• Frecvență de scanare verticală: 24~240 Hz
Difuzor	10W difuzor încorporat
Consum de putere:	<ul style="list-style-type: none">• Minim (mod ECO):<ul style="list-style-type: none">• 210W (tipic), 231W (max.) la 110VAC• 200W (tipic), 220W (max.) la 220VAC• Maxim (mod strălucitor):<ul style="list-style-type: none">• 300W (tipic), 330W (max.) la 110VAC• 290W (tipic), 320W (max.) la 220VAC
Curent de intrare	3,2A
Orientarea instalării	Față, Spate, Plafon, Sus spate
Dimensiuni(L x A x Î)	<ul style="list-style-type: none">• Fără picioare: 315 x 270 x 115 mm (12,40 x 10,62 x 4,52 inchi)• Cu picioare: 315 x 270 x 118 mm (12,40 x 10,62 x 4,64 inchi)
Greutate	4,2 ±0,2 kg
Date destre mediu	Operare la 5~40°C, 10% până la 85% umiditate (fără condens)

Notă: Toate specificațiile pot fi modificate fără o notificare prealabilă.



INFORMAȚII SUPLIMENTARE

Birourile Optoma din întreaga lume

Pentru servicii sau asistență vă rugăm să contactați oficiul local.



USA

Optoma Technology, Inc.
47697 Westinghouse Drive.
Fremont, Ca 94539

 888-289-6786
 510-897-8601
 services@optoma.com



Canada

Optoma Technology, Inc.
47697 Westinghouse Drive.
Fremont, Ca 94539

 888-289-6786
 510-897-8601
 services@optoma.com

America Latină

Optoma Technology, Inc.
47697 Westinghouse Drive.
Fremont, Ca 94539

 888-289-6786
 510-897-8601
 services@optoma.com



Europa

Unitatea 1, Rețeaua 41, Bourne End Mills
Hemel Hempstead, Herts,
HP1 2UJ, United Kingdom
www.optoma.eu
Tel service:
+44 (0)1923 691865

 +44 (0) 1923 691 800
 +44 (0) 1923 691 888
 service@tsc-europe.com



Benelux BV

Randstad 22-123
1316 BW Almere
Țările de Jos
www.optoma.nl

 +31 (0) 36 820 0252
 +31 (0) 36 548 9052



Franța

Bâtiment E
81-83 avenue Edouard Vaillant
92100 Boulogne Billancourt, France

 +33 1 41 46 12 20
 +33 1 41 46 94 35
 savoptoma@optoma.fr



Spania

C/ José Hierro,36 Of. 1C
28522 Rivas VaciaMadrid,
Spania

 +34 91 499 06 06
 +34 91 670 08 32



Germania

Am Nordpark 3
41069 Mönchengladbach
Germany

 +49 (0) 2161 68643 0
 +49 (0) 2161 68643 99
 info@optoma.de

Scandinavia

Lerpeveien 25
3040 Drammen
Norvegia

 +47 32 98 89 90
 +47 32 98 89 99
 info@optoma.no

PO.BOX 9515
3038 Drammen
Norvegia

Coreea

<https://www.optoma.com/kr/>

Japonia



<https://www.optoma.com/jp/>

Taiwan

<https://www.optoma.com/tw/>

China

Room 2001, 20F, Building 4,
No.1398 Kaixuan Road,
Changning District
Shanghai, 200052, China

 +86-21-62947376
 +86-21-62947375
www.optoma.com.cn

Australia

<https://www.optoma.com/au/>

