

雷射短焦型投影機

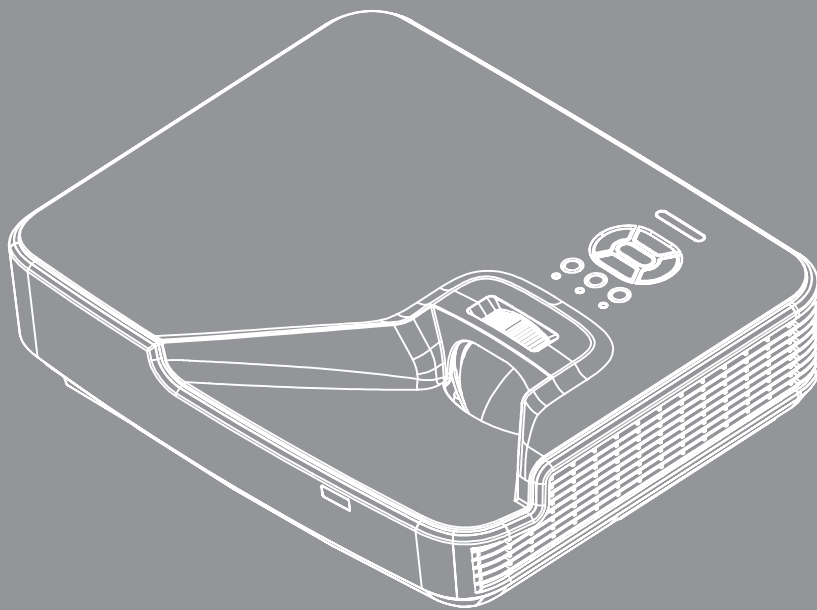



目錄

安全性	4
法規與安全須知.....	6
安全注意事項.....	8
雷射安全性警告.....	8
簡介	9
包裝概觀.....	9
產品概觀.....	10
主機.....	10
控制面板.....	11
連接.....	12
遙控器.....	13
設定和安裝	14
連接投影機.....	14
開啟與關閉投影機電源.....	16
警告指示燈.....	17
調整投影的影像.....	18
使用者介面	22
控制面板與遙控器.....	22
控制面板.....	22
遙控器.....	23
OSD功能表.....	26
如何操作.....	26
OSD功能表結構.....	27
OSD選單截圖.....	29
圖像.....	36
螢幕.....	38
設定.....	40
音量.....	42
選項.....	43
選項 / 鐳射設定.....	45
3D.....	46
LAN.....	47
附錄	48
安裝與清潔選購防塵濾網.....	48
規格.....	49
相容性模式.....	50

VGA類比.....	50
HDMI數位.....	51
RS232指令與通訊協定功能清單.....	53
RS232連接埠設定.....	53
RS232訊號連線.....	53
RS232指令集清單.....	54
天花板懸掛安裝.....	56
Optoma全球辦公室.....	57

安全性

	內含閃電及箭頭的正三角形標示：係用來警告使用者，本產品機殼內含有未經絕緣的「危險電壓」，且強度大到可能使人員有觸電的危險。
	內含驚嘆號的正三角形標示：係用來提醒使用者，本設備隨附的印刷文件有提供重要的操作及保養(維修)指示。

警告：為了避免火災或電擊的風險，請勿將本設備暴露於雨水或溼氣中。本設備機殼內有危險的高電壓，請勿打開機殼。唯有合格人員才可進行維修服務。

B類放射限制

此B類數位設備符合加拿大干擾產生設備法規(Canadian Interference-Causing Equipment Regulations)之規定。

重要的安全指示

1. 請勿阻塞任何通風口。為了確保本投影機的正常操作並防止設備過熱，建議安裝位置不得影響投影機的正常通風。例如：請勿將本投影機放置在擁擠的咖啡桌、沙發或床上；亦不可將本投影機放置在書架或阻礙氣流流通的置物櫃等密閉空間。
2. 請勿在附近有水或濕氣的環境使用本投影機。為了避免火災和/或電擊的危險，請勿將本投影機置於雨水或濕氣的環境中。
3. 請勿在靠近任何熱源的位置進行安裝，例如：散熱器、暖氣機、火爐或任何其他會產生熱度的設備，例如：放大器。
4. 僅能以乾布擦拭。
5. 僅使用製造商所指定的附件/配件。
6. 若本裝置受到物理性損壞或濫用，請勿再使用。
物理性損壞/濫用包括(但不限於)：
 - 裝置掉落。
 - 電源線或插頭損壞。
 - 投影機受到液體潑濺。
 - 投影機曾置於雨水或濕氣的環境中。
 - 物品掉入投影機中或投影機內部零件鬆脫。請勿自行維修本裝置。打開機殼或取下背蓋可能使您暴露於危險電壓或其他危險中。
7. 請避免物品或液體進入本投影機。若碰觸到危險電壓點和短路零件，可能導致火災或人員觸電。
8. 相關之安全符號，請參見投影機機殼。
9. 本裝置僅可交由合適的服務人員維修。

注意事項



請遵守本使用指南所建議的所有警告、注意事項和維護須知。

- 警告 - 當投影機的光源開啟時，眼睛請勿直視投影機的鏡頭。以免強光傷害眼睛。
- 警告 - 為了避免引起火災或觸電，請勿將本投影機暴露於雨水或濕氣中。
- 警告 - 請勿自行打開或拆卸本投影機，以免造成觸電。

需遵照：

- 清潔本產品前，請關閉電源並將插頭從AC插座中拔出。
- 使用柔軟的乾布沾上溫和清潔劑擦拭機殼。
- 如投影機長時間閒置不用，請將電源插頭從AC插座中拔出。

請勿：

- 阻塞裝置上的通風口。
- 使用磨損性的清潔劑、蠟或溶劑清理本裝置。
- 在下列情況下使用：
 - 在極度炎熱、寒冷或潮溼的環境中。
 - ▶ 確定室溫在5 - 40°C以內。
 - ▶ 相對濕度為5 - 40°C、80% (最大值)、非冷凝。
 - 在灰塵和污垢過多的區域中。
 - 靠近任何產生強力磁場的家電。
 - 在陽光直射地點。

版權所有

本出版品，包括所有相片、圖示和軟體，皆受到國際版權法律所保護，並保留所有權利。不得在未獲得作者書面同意情況下，重製本手冊或其所包含之任何素材。

©版權所有2015

免責聲明

本文件中的資訊若有變更，恕不另行通知。製造商不對本文之任何內容做任何聲明或保證，亦明確拒絕提供任何關於適售性，或針對任何特定目的之適用性的默示保證。製造商保留修改本出版品，並隨時變更其內容的權利，若有此等修改或變更情事，製造商並無義務通知任何人。

商標識別

Kensington為ACCO Brand Corporation在美國之註冊商標，並在世界其他國家已核發登記及申請登記中。

HDMI、HDMI標誌及High-Definition Multimedia Interface是HDMI Licensing LLC在美國和其他國家之商標或註冊商標。

IBM是國際商業機器公司(International Business Machines, Inc.)的商標或註冊商標，Microsoft、PowerPoint及Windows是微軟公司(Microsoft Corporation)的商標或註冊商標。

Adobe和Acrobat為Adobe系統公司 (Adobe Systems Incorporated)之商標或註冊商標。

DLP、DLP Link和DLP標誌為德州儀器 (Texas Instruments)之註冊商標，而BrilliantColor™為德州儀器之商標。

本手冊中所使用之所有其他產品名稱，為其各自擁有者所有，特此告知。

法規與安全須知

此附錄列載投影機的一般須知。

FCC須知

本裝置已依照美國聯邦通訊委員會的第15條規定進行測試，且證明符合B級(Class B)數位裝置之限制條件。相關限制的訂定在於提供適當的保護，防止住宅安裝時所造成的不良干擾。本裝置會產生、使用並釋放射頻電能，且如未依照說明手冊進行安裝與使用，將對無線電通訊產生不良干擾。

然而，對於特定之安裝並不保證不會造成干擾。如本裝置確有對無線電或電視接收造成不良干擾的情況，可經由交替開關本設備判定；使用者可透過以下一種或多種方法試著解除干擾：

- 重新調整接收天線之方向。
- 拉開裝置與接收器的間距。
- 將裝置接到與接收器不同電路的插座上。
- 請洽經銷商或有經驗的無線電/電視技術人員提供協助。

注意：屏蔽纜線

應使用屏蔽纜線連接其他電腦裝置，使其符合FCC規範。

小心

凡未經製造商明確同意之任何變更或修改(經美國聯邦通訊委員會同意)，將會令使用者喪失操作本裝置的權益。

操作條件

本裝置完全符合美國聯邦通訊委員會規定第15條之要求。操作上必須受制於下列兩項條件：

1. 本裝置不致產生不良干擾，且
2. 本裝置必須能承受所接收之任何干擾，包括可能造成非預期的操作干擾。

注意：加拿大使用者

本類別B數位設備符合加拿大CES-003標準。

Remarque à l'intention des utilisateurs canadiens

Cet appareil numérique de la classe B est conforme à la norme NMB-003 du Canada.

歐盟國家符合性聲明

- EMC指令2004/108/EC (包括修訂條款)
- 低電壓指令2006/95/EC
- R & TTE指令1999/5/EC (若產品有RF功能)

棄置說明



丟棄時請勿將本電子裝置與垃圾一同丟棄。為了降低污染並有效保護全球環境，請回收此裝置。

安全注意事項

雷射安全性警告

根據IEC 60825-1：2014，本產品被歸類為1級雷射產品 - 1級危險群(CLASS 1 LASER PRODUCT - RISK GROUP 1)，符合FDA法規21 CFR 1040.10及1040.11之1級危險群雷射照明投影機(Risk Group 1, Laser Illuminated Projector)，如IEC 62471：2006中的定義，不包含根據2007年6月24日的雷射聲明第50號之偏差。





Complies with 21 CFR 1040.10 and 1040.11 as a Risk Group 1 LIP as defined in IEC 62471:2006 except for deviations pursuant to Laser Notice No. 50, dated June 24, 2007."

DLP Projector/投影机/投影机/프로젝터

Regulatory No./aucune réglementation: DAZXSGZST

Input /entrée/輸入/电压/电流/정격: AC 100-240V~, 50/60Hz, 3.5A

CAN ICES-3(B)/NMB-3(B)



For EU importer only:
Optoma Europe Ltd.
Unit 1 Network 41 Bourne End Mills, Hemel
Hempstead, Herts UK

This device complies with part 15 of the FCC Rules. Operation is subject to the following two conditions:

- (1) This device may not cause harmful interference, and
- (2) This device must accept any interference received, including interference that may cause undesired operation.

Made In China/製造地:中國/제조국:중국

警告！請務必遵守以下事項，否則可能導致死亡或嚴重傷害。

- 本投影機具有內建等級4雷射模組。切勿嘗試拆卸或改裝投影機。
- 進行使用手冊未載明的任何操作或調整，會造成暴露於有害雷射輻射的風險。
- 請勿開啟或拆解投影機，否則可能會造成損害或曝露於雷射輻射。
- 開啟投影機時，請勿直視光束。其亮光可能會造成眼睛的永久性傷害。
- 在開啟投影機時，確保在投影範圍內無任何人員直視鏡頭。
- 請遵循控制、調整或操作程序，以避免曝露於雷射輻射所造成的損壞或傷害。
- 於組裝、操作和維護之相關說明中，已包含有關避免可能曝露於危險雷射輻射之預防措施的明確警告。

簡介

包裝概觀

打開包裝盒並檢查內容物，確認盒中是否有以下列出的各項零件。若有缺少，請聯絡離您最近的客戶服務中心。

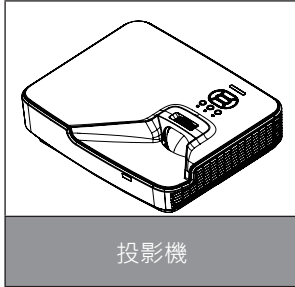

投影機

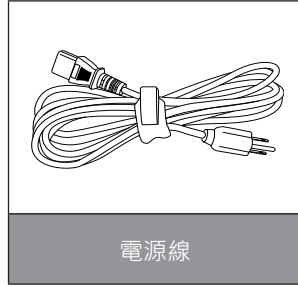

電源線

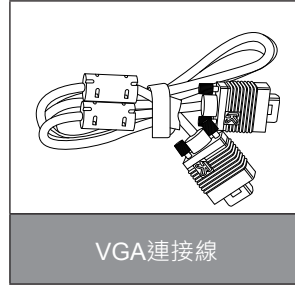

VGA連接線



紅外線遙控器

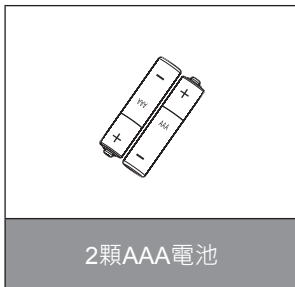

2顆AAA電池



說明文件

注意：由於每個國家的應用層面不一，有些地區的配件可能會有不同。

簡介

產品概觀

主機

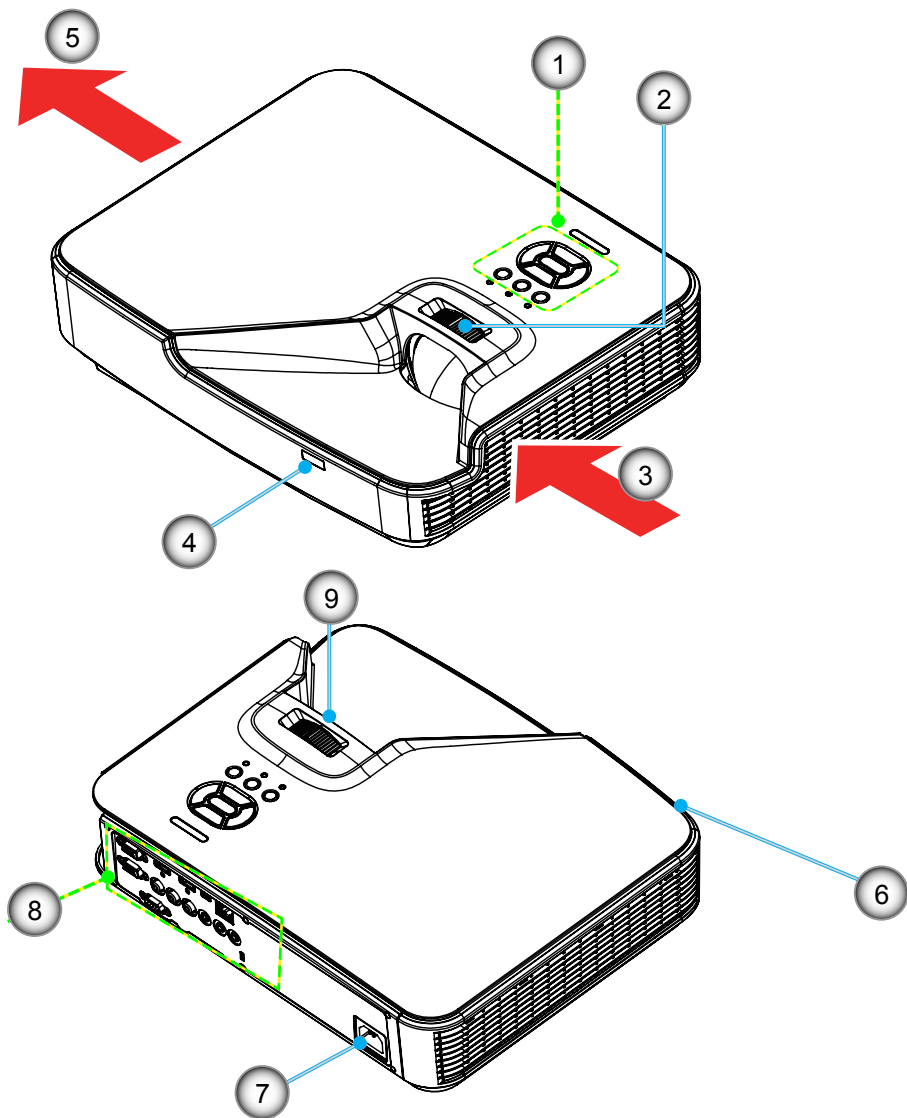

注意：介面與型號的規格有關。

編號	項目
1.	控制面板
2.	對焦環
3.	排氣孔(入口)
4.	紅外線接收器
5.	排氣孔(出口)

編號	項目
6.	喇叭
7.	電源插孔
8.	輸入/輸出連線
9.	鏡頭

簡介

控制面板

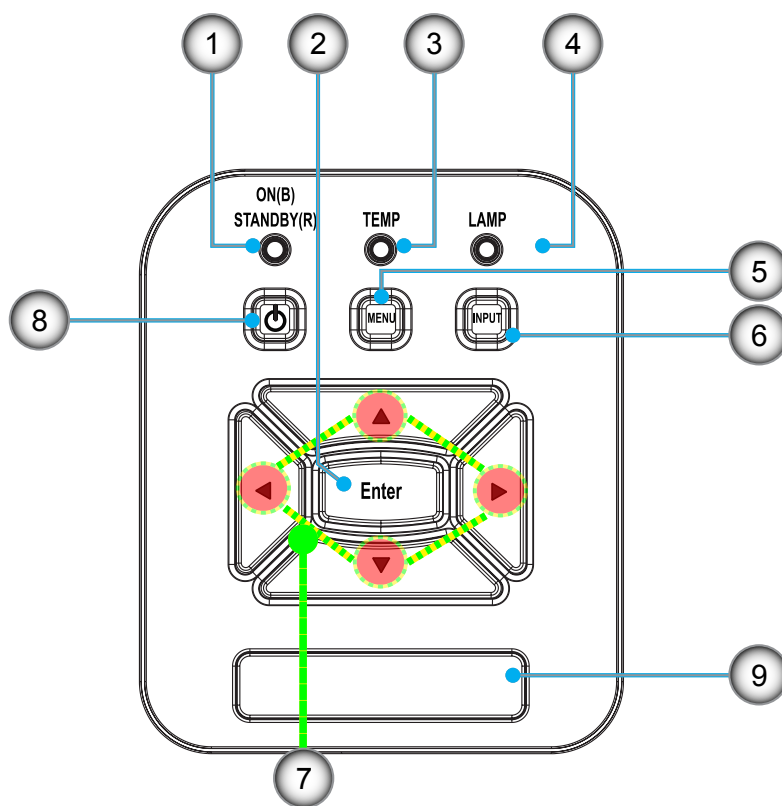

編號	項目
1.	電源LED指示燈
2.	確認
3.	溫度LED
4.	燈泡LED
5.	選單

編號	項目
6.	訊號來源
7.	四向選擇鍵
8.	電源/待機按鈕
9.	紅外線接收器

簡介

連接

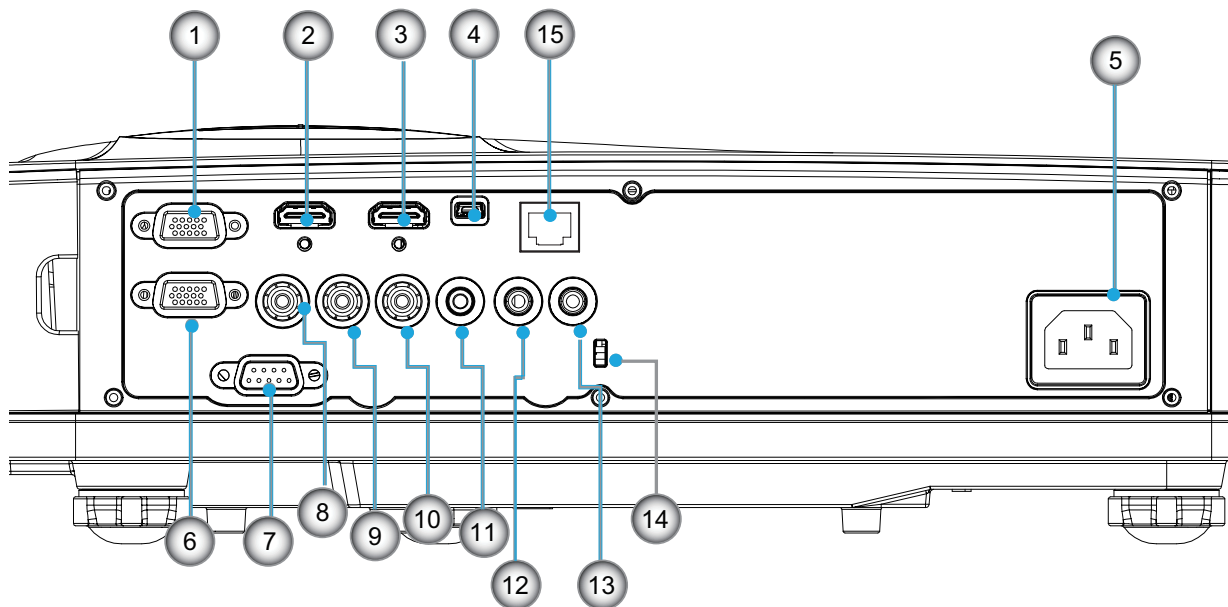

注意：介面與型號的規格有關。
僅在VGAIn/YPbPr支援顯示器串接。

編號	項目
1.	VGA-In/YPbPr接頭(PC類比訊號/色差影像輸入/HDTV/YPbPr)
2.	HDMI 2輸入接頭
3.	HDMI 1輸入接頭
4.	USB接頭
5.	電源插孔
6.	VGA輸出接頭
7.	RS-232接頭(9針DIN型)
8.	複合影像輸入接頭
9.	複合音訊(右)接頭
10.	複合音訊(左)接頭
11.	音訊輸出接頭(3.5mm迷你插孔)
12.	音訊輸入接頭(3.5mm迷你插孔)
13.	音訊輸入接頭(麥克風)
14.	Kensington™防盜鎖埠
15.	RJ45 (10 Mbps/100 Mbps)

簡介

遙控器

編號	項目
1.	紅外線發射器
2.	LED指示燈
3.	電源開啟/關閉
4.	確認
5.	四向選擇鍵
6.	選單
7.	退出
8.	縮放比例 +
9.	恢復原廠設定
10.	自動
11.	輸入
12.	縮放比例 -
13.	音量+/-
14.	梯形修正+/-
15.	影像
16.	黑色畫面
17.	方位
18.	VGA 1
19.	HDMI 1
20.	VGA 2
21.	HDMI 2
22.	影像
23.	畫面停格
24.	數字鍵(用於輸入密碼)

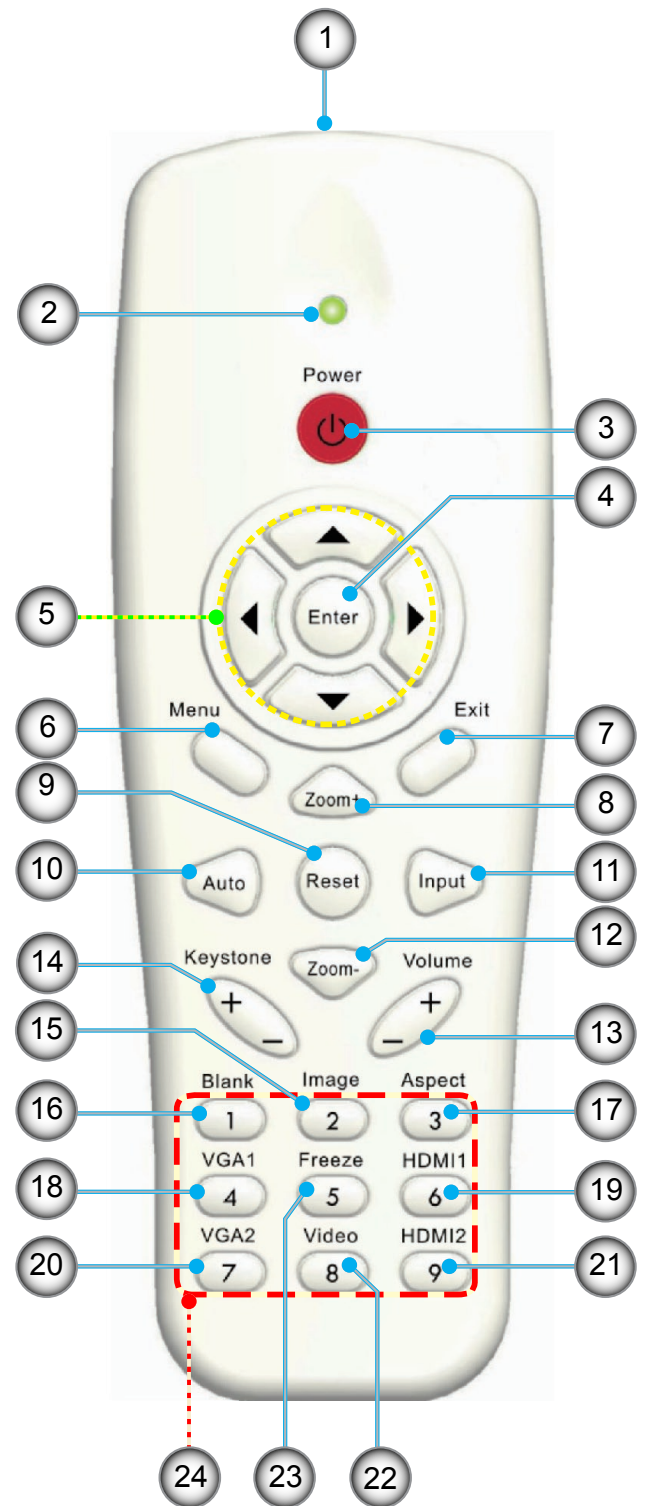

設定和安裝

連接投影機

連接電腦/筆記型電腦

注意：

由於在每個國家的用途不同，某些地區的配件可能有所不同。

(*)選購配件

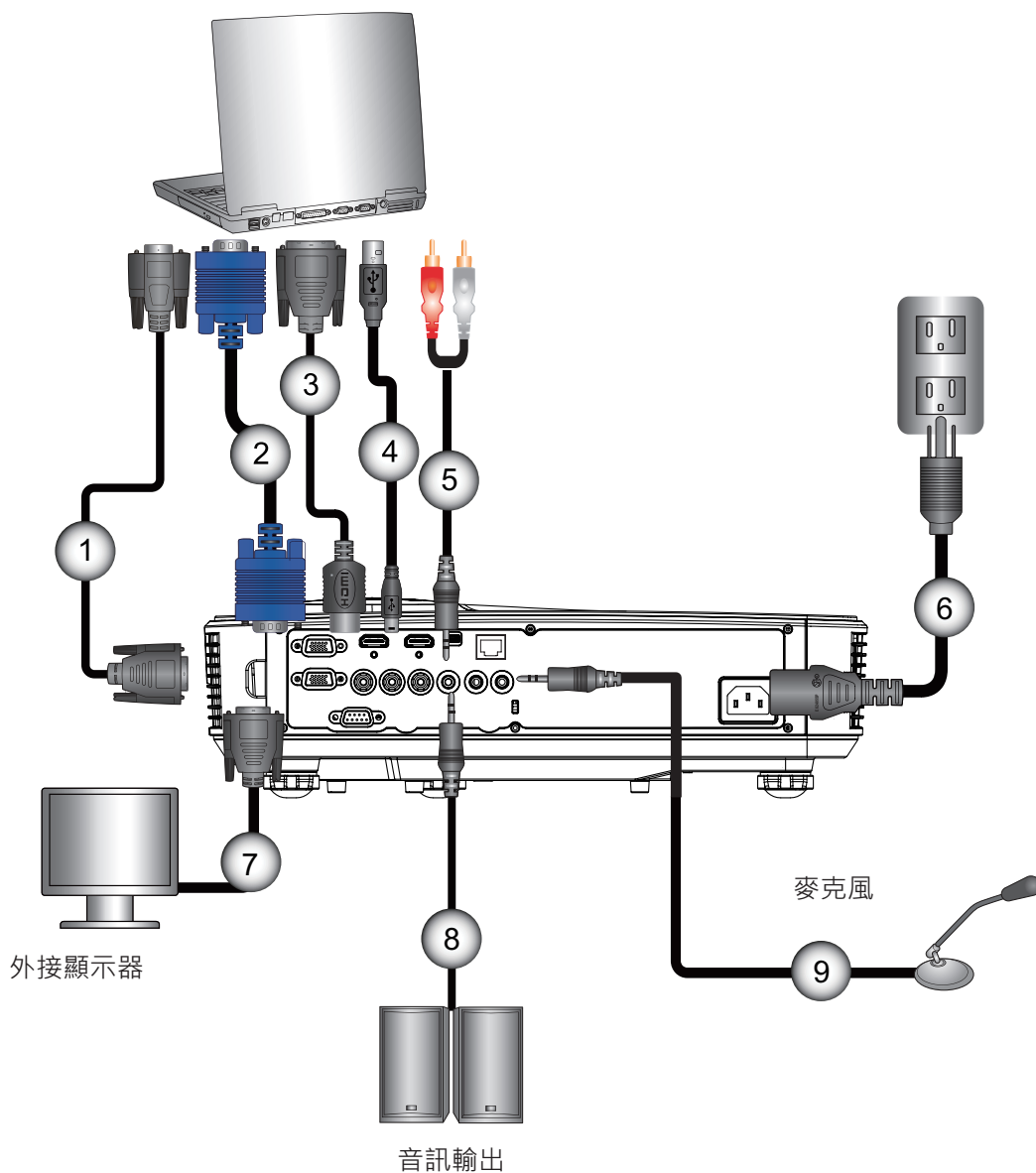

編號	項目
1.	RS232連接線*
2.	VGA連接線
3.	HDMI連接線*
4.	USB連接線*
5.	音訊連接線/RCA*

編號	項目
6.	電源線
7.	VGA輸出連接線*
8.	音訊輸出連接線*
9.	音訊輸入連接線*

設定和安裝

連接影像訊號來源

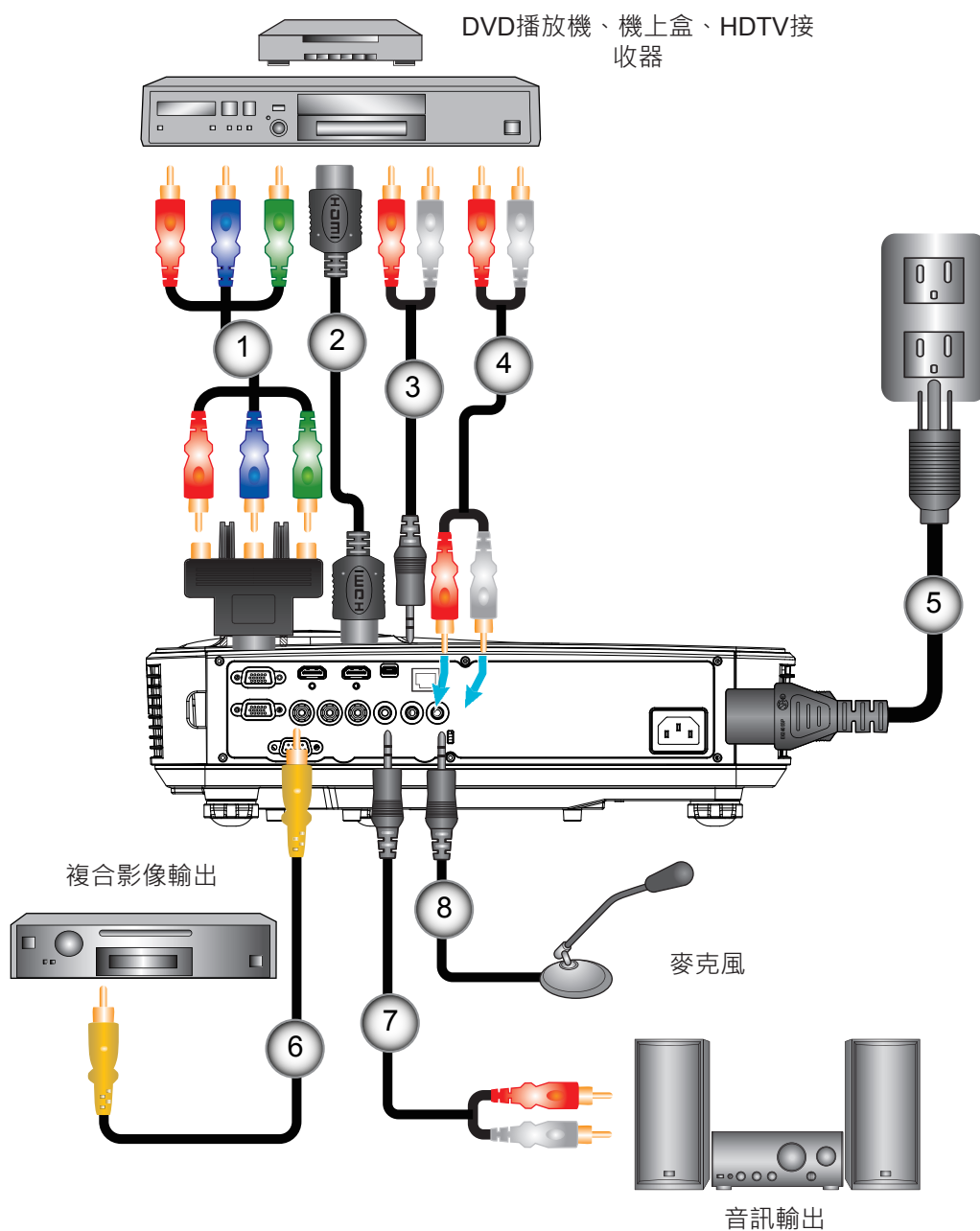

編號	項目
1.	15針對3 RCA色差/HDTV轉接頭*
2.	HDMI連接線*
3.	音訊連接線*
4.	音訊連接線/RCA*

編號	項目
5.	電源線
6.	複合視訊纜線*
7.	音訊連接線/RCA*
8.	音訊輸入連接線*

注意：

由於在每個國家的用途不同，某些地區的配件可能有所不同。
 (*)選購配件

設定和安裝

開啟與關閉投影機電源

開啟投影機電源

1. 確實連接電源線及訊號線。連接後，電源/待機LED將亮起橘色。
2. 按下投影器上或遙控器上的「」按鈕，開啟燈泡。在此時，電源/待機LED將會變為藍色。①
約10秒內將顯示開機畫面。若初次使用投影機，需選擇偏好的語言及省電模式。
3. 打開並連接要在畫面顯示的訊號來源(電腦、筆記型電腦、錄放影機等)。投影機能自動偵測訊號來源。若無法偵測，請按一下功能表按鈕並移至「選項」。請確認「訊號來源鎖定」是否已設為「關」。
 - ▶ 若同時連接多個訊號來源，請按下控制面板上的「輸入」按鈕或遙控器上的直接訊號來源按鍵切換。

注意：當電源模式為待機模式時(耗電量 0.5W)，若投影機處於待機，將會停用VGA輸出/輸入和音訊。

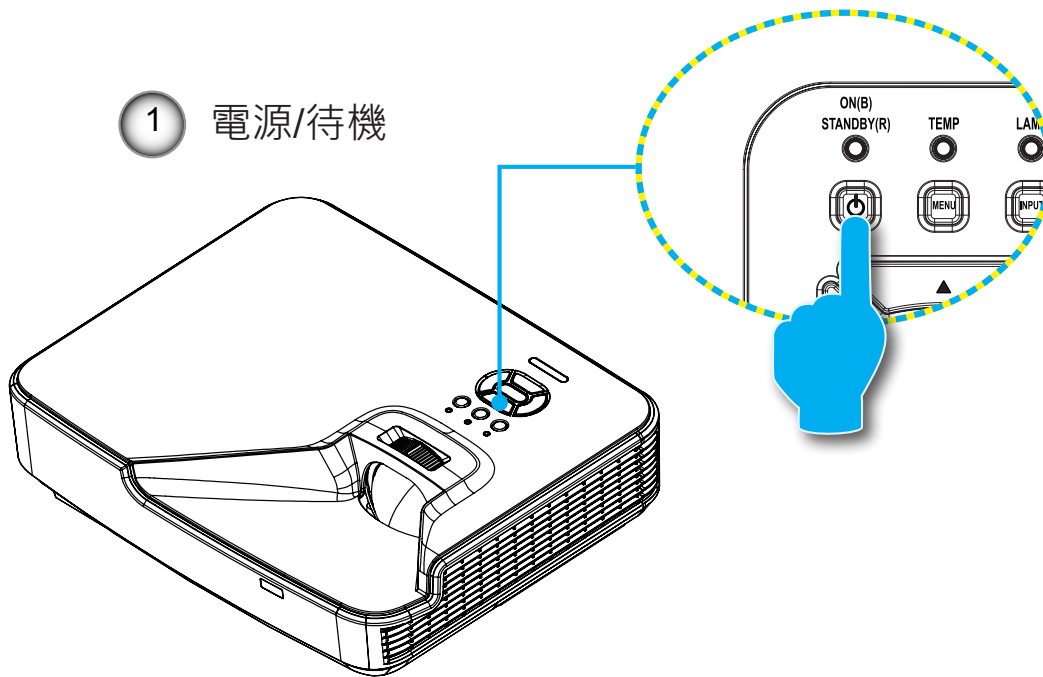





注意：先將投影機打開，然後再選擇訊號來源。

設定和安裝

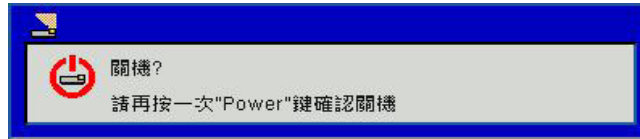
開啟/關閉投影機

1. 按下遙控器或控制面板的「」按鍵以關閉投影機。螢幕上會顯示下列訊息。



- 請再按一下「」按鈕進行確認，否則訊息將於10秒之後消失。第二次按下「」按鈕時，風扇將開始冷卻此系統，並於系統冷卻後關閉。
2. 冷卻風扇會持續運轉約4秒完成冷卻循環，且電源/待機LED會閃爍橘色。若電源/待機LED持續亮起橘色，代表投影機已經進入待機模式。
若您要重新啟動投影機，必須等到投影機完成冷卻循環並進入待機模式。在待機模式下，只要按下「」鍵即可重新啟動投影機。
 3. 將電源線從插座和投影機中拔出。

警告指示燈

警告指示燈亮起時(參見下方)，投影機將自動關機：

- ❖ 「燈泡」LED指示燈亮起紅色，且「電源/待機」指示燈閃爍琥珀色。
- ❖ 「溫度」LED指示燈亮起紅色，這代表投影機已過熱。在一般情況下，投影機可稍後啟動。
- ❖ 「溫度」LED指示燈亮起紅色，且「電源/待機」指示燈閃爍琥珀色。

請拔下投影機的電源線，等待30秒後再嘗試。若警告指示燈再次亮起，請聯絡最近的服務中心尋求協助。

注意：若投影機顯示這些徵兆，請聯絡最近的服務中心。

設定和安裝

調整投影的影像

調整投影機的高度

投影機配有升降腳座，可調整影像高度。

1. 在投影機底部尋找您要調整的可調式腳座。
2. 請順時鐘方向旋轉調整環以升高投影機，或逆時鐘旋轉以降低投影機。若其他腳座也需要調整，則重複上述步驟即可。

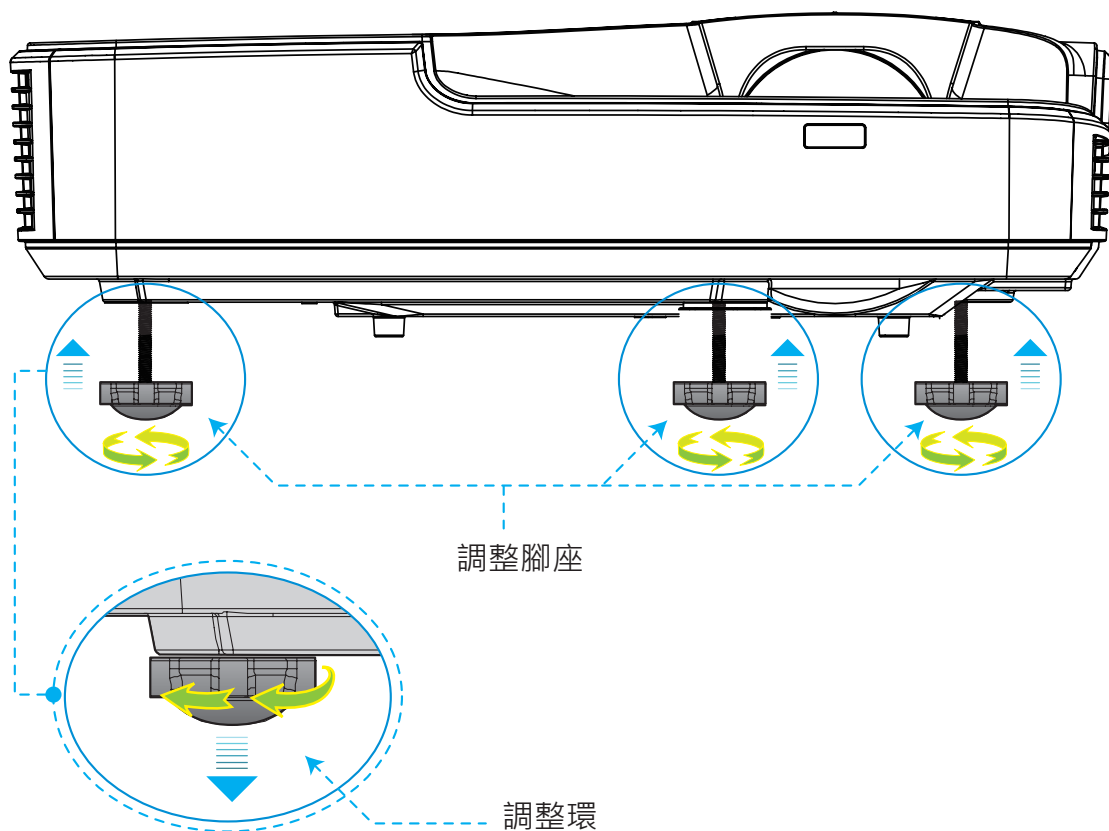

設定和安裝

調整投影機放大顯示

若想將影像對焦，請向左/向右滑動對焦環，直到影像變清晰為止。

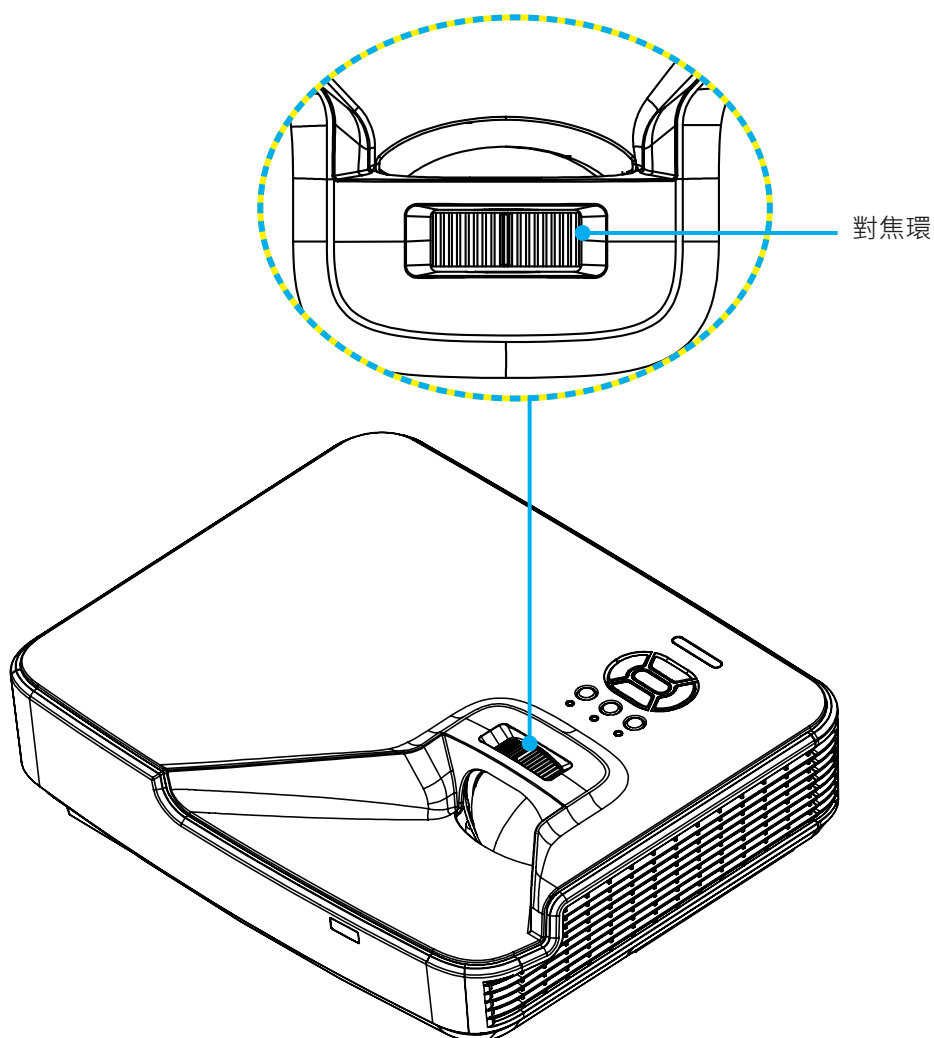

設定和安裝

調整投影的影像大小(對角線)

XGA/WXGA系列：聚焦範圍1.3123 ~ 10.1706 呎 (0.4 ~ 3.1公尺)

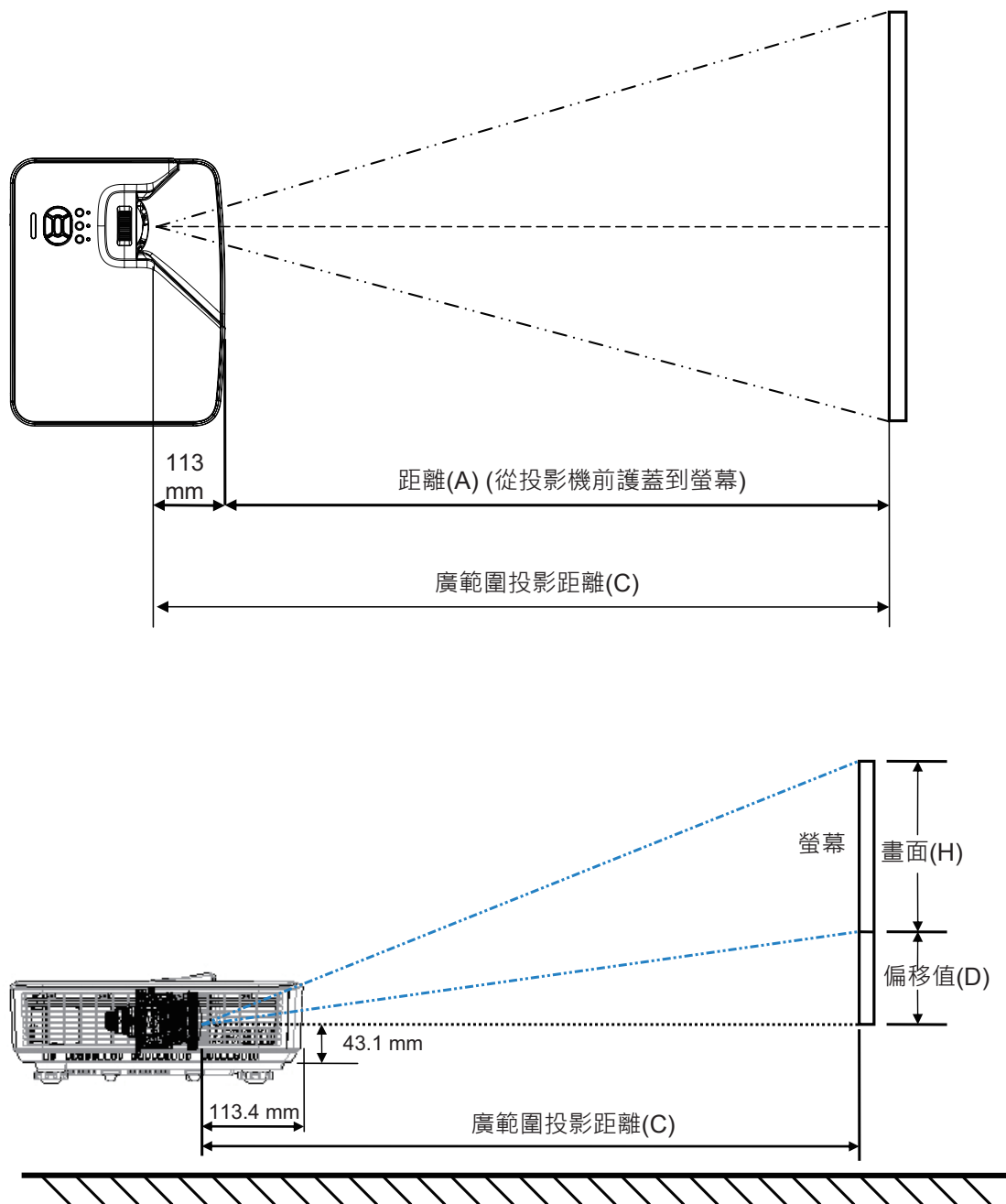

設定和安裝

XGA

畫面大小W x H						C (投影距離)		前護蓋到螢幕(mm)	D (偏移值)		底部護蓋到螢幕底部(mm)
影像對角線長度		寬度		高度							
英吋	公釐	英吋	公釐	英吋	公釐	英吋	公釐		英吋	公釐	
32	812.8	25.6	650.2	19.2	487.6	15.8	401.2	287.8	3.4	86.4	129.5
36	914.4	28.8	731.5	21.6	548.6	17.8	451.3	337.9	3.8	97.2	140.3
60	1524	48	1219.2	36	914.4	29.6	752.2	638.8	6.4	161.9	205.0
75	1905	60	1524	45	1143	37.0	940.3	826.9	8.0	202.4	245.5
77	1955.8	61.6	1564.6	46.2	1173.4	38.0	965.4	852.0	8.2	207.8	250.9
80	2032	64	1625.6	48	1219.2	39.5	1003.0	889.6	8.5	215.9	259.0
100	2540	80	2032	60	1524	49.4	1253.7	1140.3	10.6	269.9	313.0
120	3048	96	2438.4	72	1828.8	59.2	1504.5	1391.1	12.8	323.8	366.9
150	3810	120	3048	90	2286	74.0	1880.6	1767.2	15.9	404.8	447.9
180	4572	144	3657.6	108	2743.2	88.8	2256.7	2143.3	19.1	485.8	528.9
200	5080	160	4064	120	3048	98.7	2507.5	2394.1	21.3	539.7	582.8
210	5334	168	4267.2	126	3200.4	103.7	2632.9	2519.5	22.3	566.7	609.8
247	6273.8	197.6	5019.0	148.2	3764.2	121.9	3096.7	2983.3	26.2	666.6	709.7

WXGA

畫面大小W x H						C (投影距離)		前護蓋到螢幕(mm)	D (偏移值)		底部護蓋到螢幕底部(mm)
影像對角線長度		寬度		高度							
英吋	公釐	英吋	公釐	英吋	公釐	英吋	公釐		英吋	公釐	
36	914.4	30.5	775.4	19.1	484.6	15.9	404.0	290.6	2.9	72.7	115.8
60	1524	50.9	1292.3	31.8	807.7	26.5	673.3	559.9	4.8	121.2	164.3
75	1905	63.6	1615.4	39.7	1009.6	33.1	841.6	734.9	6.0	151.4	194.5
87	2209.8	73.8	1873.9	46.1	1171.2	38.4	976.3	862.9	6.9	175.7	218.8
92	2336.8	78.0	1981.6	48.8	1238.5	40.6	1032.4	919.0	7.3	185.8	228.9
100	2540	84.8	2153.9	53.0	1346.2	44.2	1122.2	1008.8	7.9	201.9	245.0
120	3048	101.8	2584.7	63.6	1615.4	53.0	1346.6	1233.2	9.5	242.3	285.4
150	3810	127.2	3230.9	79.5	2019.3	66.3	1683.3	1569.9	11.9	302.9	346.0
180	4572	152.6	3877.0	95.4	2423.2	79.5	2019.9	1906.5	14.3	363.5	406.6
200	5080	169.6	4307.8	106.0	2692.4	88.4	2244.4	2131.0	15.9	403.9	447.0
210	5334	178.1	4523.2	111.3	2827.0	92.8	2356.6	2243.2	16.7	424.1	467.2
246	6248.4	208.6	5298.6	130.4	3311.6	108.7	2760.6	2647.2	19.6	496.7	539.8
276	7010.4	234.0	5944.8	146.3	3715.5	121.9	3097.2	2983.8	21.9	557.3	600.4

❖ 上表僅供參考。

使用者介面

控制面板與遙控器

控制面板

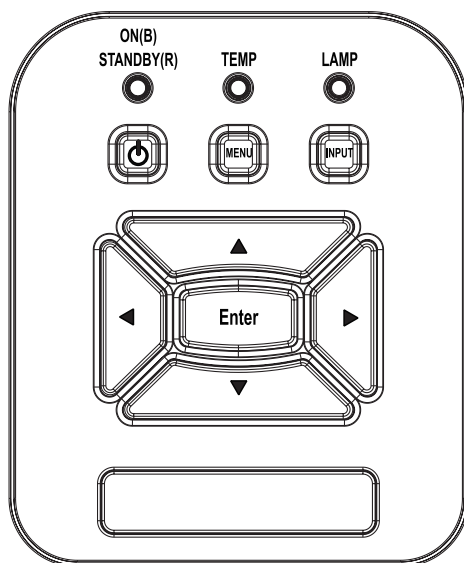

名稱	說明
電源 $\text{\textcircled{P}}$	請參閱第13 - 14頁的「開啟與關閉投影機電源」一節。
確認	按下「確認」以確認您選取的項目。
輸入	按下「輸入」選擇輸入訊號。
功能表	按下「功能表」開啟OSD功能表。若要退出OSD，則再按一次「功能表」。
四向選擇鍵	用▲▼◀▶選擇項目或調整您的選擇。
燈泡LED	係指投影機光源狀態的LED指示燈。
溫度LED $\text{\textcircled{T}}$	係指投影機溫度狀態的LED指示燈。
開機/待機LED $\text{\textcircled{P}}$	係指投影機電源狀態的LED指示燈。

使用者介面

遙控器

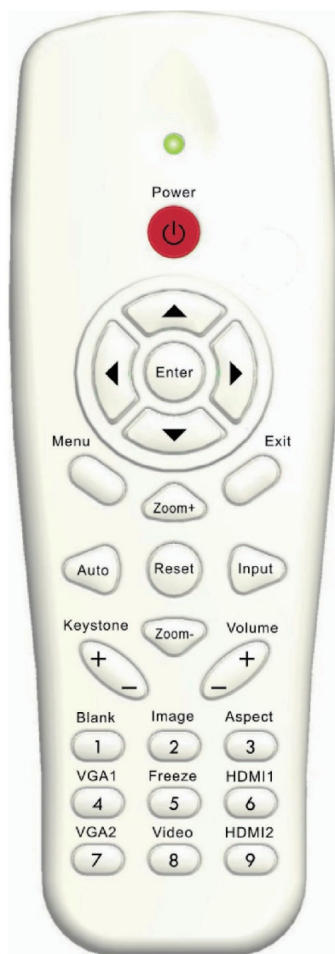

名稱	說明
紅外線發射器	傳送信號至投影機。
LED	LED指示燈。
電源 	請參閱第13 - 14頁的「開啟與關閉投影機電源」一節。
退出	按下「退出」以關閉OSD功能表。
縮放比例 +	放大投影機顯示。
恢復原廠設定	將調整及設定值恢復成原廠預設值。(除燈泡使用時數計數器以外)
縮放比例 -	縮小投影機顯示。
確認	確認所選的項目。
來源	按下訊號來源選擇輸入訊號。
自動	自動將投影機與輸入訊源同步。
四向選擇鍵	用▲▼◀▶選擇項目或調整您的選擇。
梯形修正+/-	調整因投影機傾斜所造成的影像失真。
音量+/-	調整以增加/降低音量。
方位	使用此功能可選擇您想要的影像比例。
選單	按下「功能表」開啟OSD功能表。若要退出OSD，則再按一次「功能表」。
VGA1	按下「VGA1」以選擇VGA IN 1接頭。
黑色畫面	暫時關閉/開啟音訊和影像。
HDMI1	按下「HDMI1」以選擇HDMI IN 1接頭。
HDMI2	按下「HDMI2」以選擇HDMI IN 2接頭。
VGA2	按下「VGA2」以選擇VGA IN 2接頭。
影像	按一下「合成視訊」選擇複合影像訊號來源。
畫面停格	暫停螢幕影像。再次按下可繼續播放螢幕影像。
影像	從「明亮」、「電腦」、「電影」、「遊戲」和「使用者」選擇一種顯示模式。

使用者介面

遙控器紅外線代碼

按鍵代碼對應表								
按鍵位置		按鍵圖例	按鍵矩陣	重複格式	代碼			
					自訂代碼		資料	
					位元組1	位元組2	位元組3	位元組4
K13	1	電源	13	F1	FF	FF	E8	17
K10	2		16	-	-	-	-	
K15	3	▲	1B	F2	FF	FF	E7	18
K29	4	◀	03	F2	FF	FF	E6	19
K30	5	確認	23	F1	FF	FF	F8	07
K3	6	▶	19	F2	FF	FF	F7	08
K18	7	▼	1A	F2	FF	FF	F6	09
K14	8	選單	0B	F1	FF	FF	EB	14
K32	9	縮放比例 +	22	F2	FF	FF	FB	04
K12	10	退出	1E	F1	FF	FF	FF	00
K16	11	自動	12	F2	FF	FF	FA	05
K31	12	恢復原廠設定	02	F1	FF	FF	EA	15
K27	13	輸入	06	F2	FF	FF	E0	1F
K17	14	縮放比例-	0A	F2	FF	FF	FE	01
K2	15	梯形修正 +	09	F2	FF	FF	F0	0F
K6	16	梯形修正 -	18	F2	FF	FF	E2	1D
K8	17	音量-	0F	F2	FF	FF	F2	0D
K25	18	音量+	07	F2	FF	FF	BD	42
K21	19	空白/1	01	F1	FF	FF	BE	41
K23	20	影像/2	00	F1	FF	FF	F3	0C
K9	21	橫縱比/3	1F	F1	FF	FF	E3	1C
K22	22	VGA1 / 4	21	F1	FF	FF	BF	40
K24	23	靜止/5	20	F1	FF	FF	EC	13
K26	24	HDMI1/6	27	F1	FF	FF	E5	1A
K1	25	VGA2/7	11	F1	FF	FF	E4	1B
K4	26	影像/8	10	F1	FF	FF	EF	10
K7	27	HDMI2/9	17	F1	FF	FF	E1	1E

使用者介面

最小/最大間隙

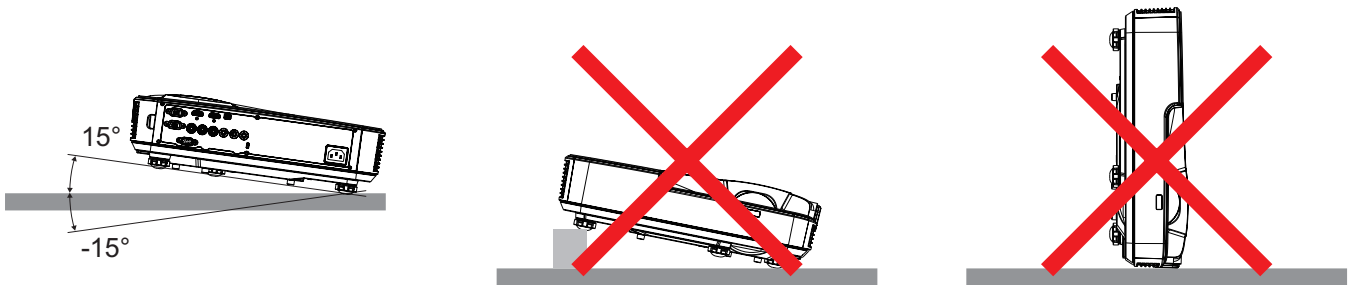

- 排氣孔周圍至少預留30公分的間隙。

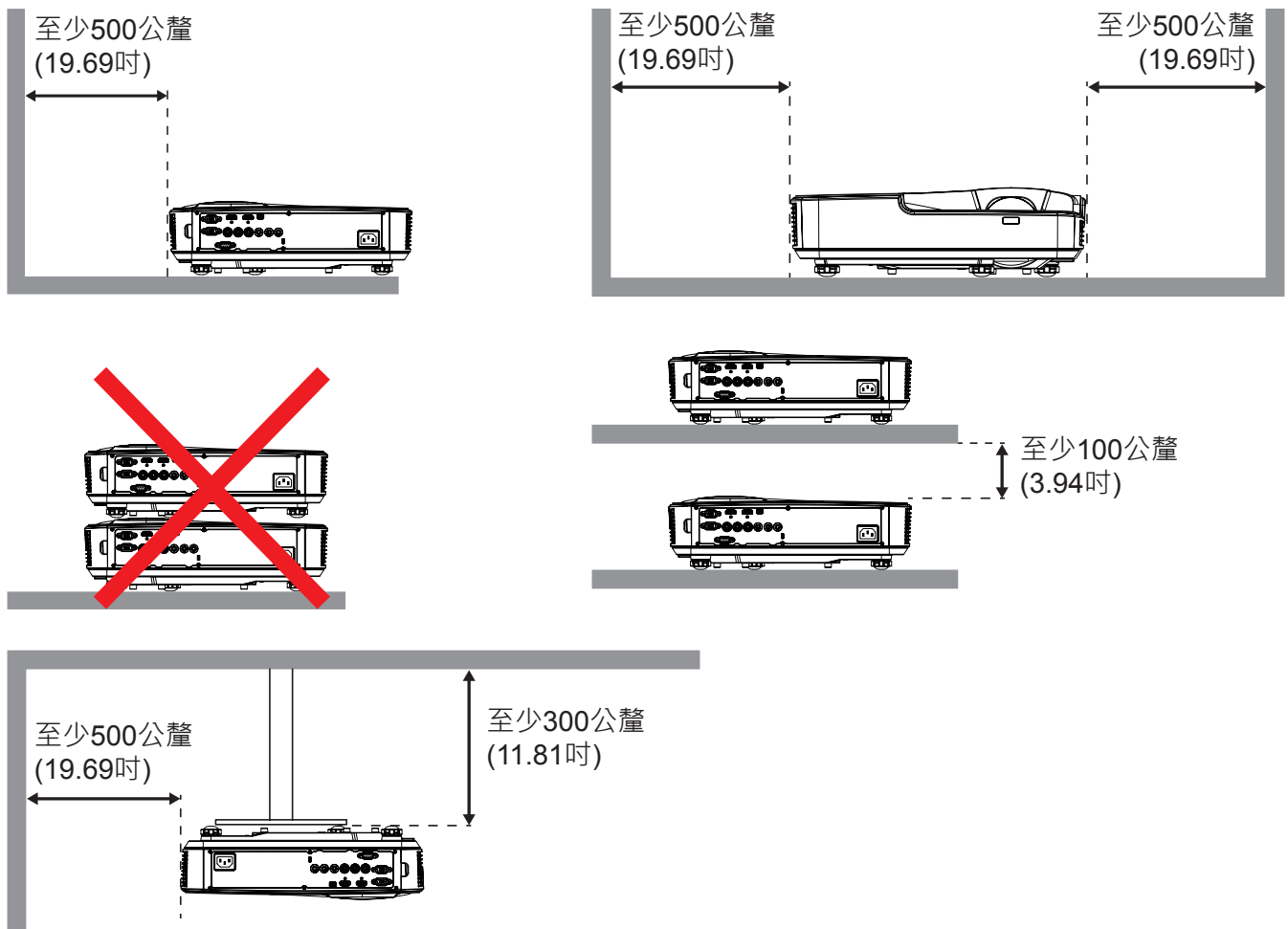

使用者介面

OSD功能表

投影機擁有多語言的OSD功能表，能讓您調整影像並變更各種設定。

如何操作

1. 若要開啟OSD功能表，請按下遙控器或投影機鍵盤上的「功能表」。
2. 顯示OSD時，使用▲▼鍵選擇在主功能表上的任何項目。在某一特定頁面上作出選擇後，按下▶或「確認」鍵可進入子功能表。
3. 使用▲▼鍵選擇想要的項目，並用◀▶鍵調整設定。
4. 在子功能表中選擇下一個要調整的項目，並依上述方式調整。
5. 按下「Enter」以確認。
6. 若要退出，則再按一次「功能表」。OSD功能表將關閉，而投影機亦會自動儲存新設定。



使用者介面

OSD功能表結構

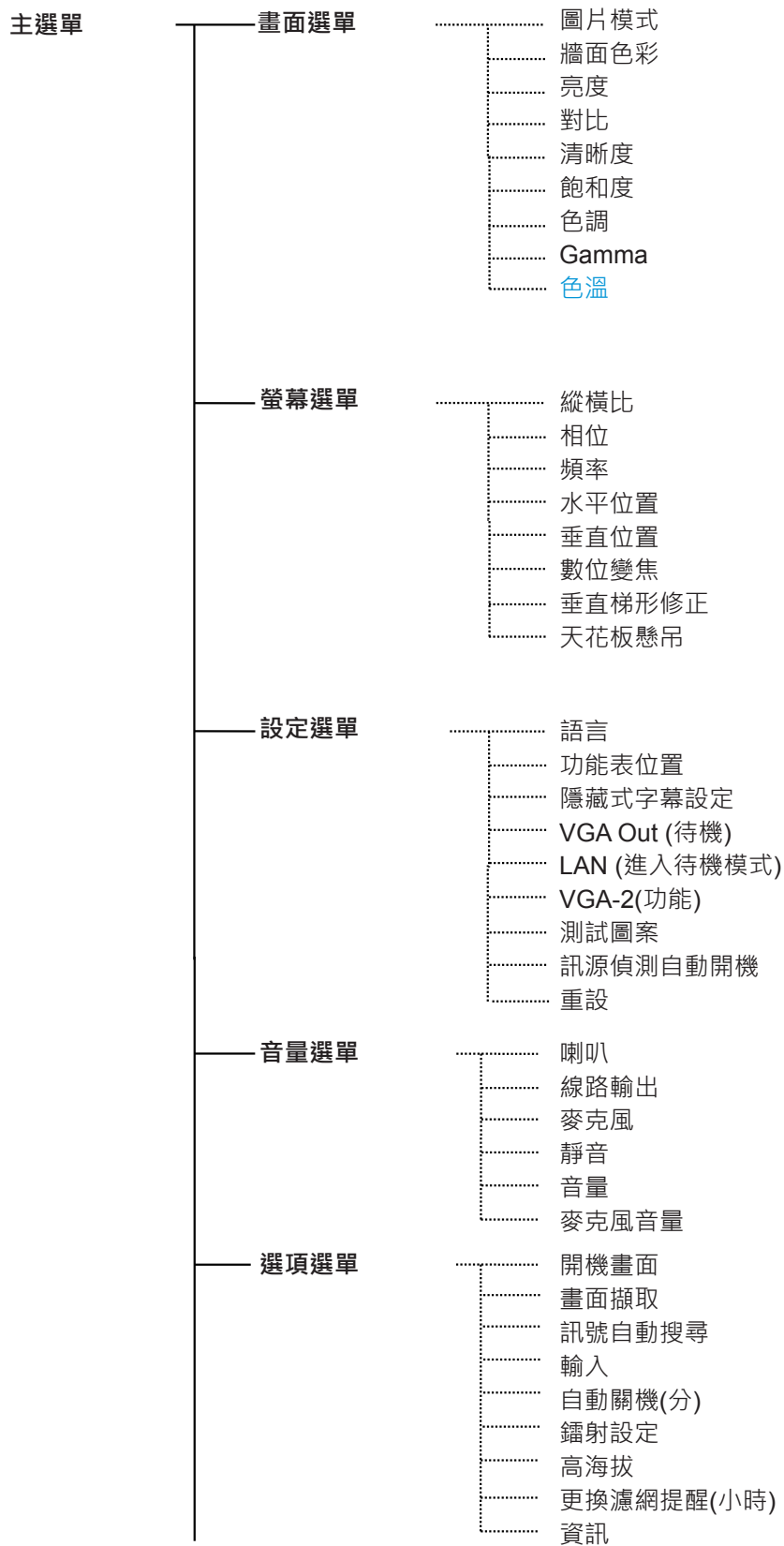

使用者介面

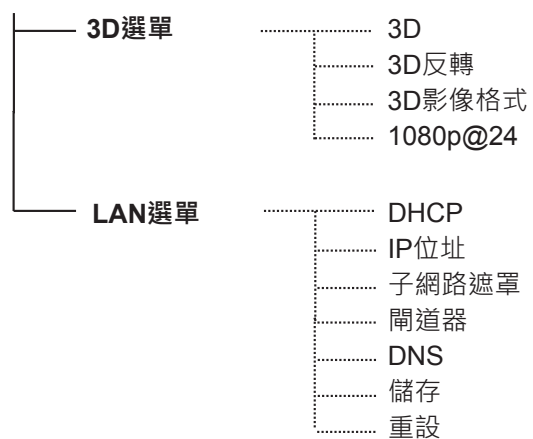

使用者介面

OSD選單截圖

畫面選單



項目	值/範圍	預設值	備註
圖片模式	明亮/電腦/電影/遊戲/使用者	電腦	
牆面色彩	白色/淺黃色/淺藍色/粉紅色/深綠色	白色	
亮度	0 ~ 100	49	
對比	0 ~ 100	52	電腦模式 : 55
清晰度	0 ~ 31	15	僅限視訊源
飽和度	0 ~ 100	50	僅限視訊源
色調	0 ~ 100	50	僅限視訊源
Gamma	0 ~ 3	3	
色溫	冷色調/中等/暖色調	中等	

使用者介面

螢幕選單



項目	值/範圍	預設值	備註
縱橫比	自動/4:3/16:9/16:10/填充像素螢幕	填充像素螢幕	
相位	0 ~ 31		
頻率	-5 ~ 5		
水平位置	-5 ~ 5	0	
垂直位置	-5 ~ 5	0	
數位變焦	0 ~ 10	0	
垂直梯形修正	-40 ~ 40	0	
天花板懸吊	前面/前面天花板/後面/後面天花板	前面天花板	

使用者介面

設定選單



項目	值/範圍	預設值	備註
語言	English/Deutsch/Svenska/Français/العربية/Nederlands/Norsk/Dansk/简体中文/PolSKI/한국어/Русский/Español/繁體中文/Italiano/Português/Türkçe/日本語	简体中文	
功能表位置	中間/左上/右上/左下/右下	中央	
隱藏式字幕設定	關/CC1/CC2/CC3/CC4	關閉	
VGA Out (待機)	開啟/關閉	關閉	
LAN (進入待機模式)	開啟/關閉	關閉	
VGA-2 (功能)	輸入/輸出	輸入	
測試圖案	開啟/關閉	關閉	
訊源偵測自動開機	開啟/關閉	關閉	
重設			

使用者介面

音量選單



項目	值/範圍	預設值	備註
喇叭	開啟/關閉	開啟	
線路輸出	開啟/關閉	開啟	
麥克風	開啟/關閉	開啟	
靜音	開啟/關閉	關閉	
音量	0 ~ 30	15	
麥克風音量	0 ~ 30	15	

使用者介面

選項選單



項目	值/範圍	預設值	備註
開機畫面	預設值/使用者	預設值	
畫面擷取			
訊號自動搜尋	開啟/關閉	開啟	
輸入			
自動關機(分)	0 ~ 120	20	
鐳射設定			
高海拔	開啟/關閉	關閉	
更換濾網提醒(小時)		300	
資訊			

使用者介面

3D選單



項目	值/範圍	預設值	備註
3D	自動/開啟/關閉	自動	
3D反轉	開啟/關閉	關閉	
3D影像格式			
1080p@24	144Hz/96Hz	144Hz	

使用者介面

LAN選單

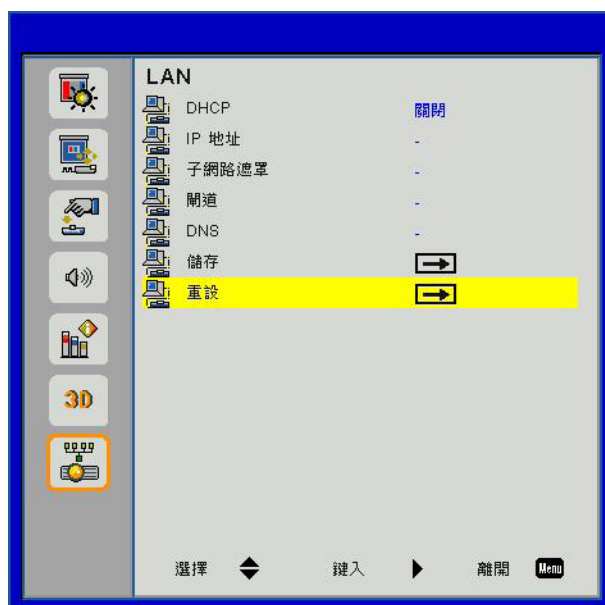

項目	值/範圍	預設值	備註
DHCP	開啟/關閉	關閉	
IP位址	0.0.0.0 ~ 255.255.255.255	192.168.10.100	
子網路遮罩	0.0.0.0 ~ 255.255.255.255	255.255.255.0	
開道	0.0.0.0 ~ 255.255.255.255	192.168.10.1	
DNS	0.0.0.0 ~ 255.255.255.255	0.0.0.0	
儲存			
重設			

使用者介面

圖像



圖片模式

有許多針對各種不同影像最佳化的原廠預設值。使用◀或▶選擇項目。

- 明亮：最佳化的亮度。
- 電腦：會議簡報。
- 電影：播放視訊內容。
- 遊戲：玩遊戲。
- 使用者：記憶使用者的設定。

牆面色彩

使用本功能，以依據牆壁色彩選擇最佳的螢幕影像。您可以選擇「白色」、「淺黃色」、「淺藍色」、「粉紅色」和「深綠色」。

亮度

調整影像的亮度。

- 按下◀按鈕以加深影像。
- 按下▶按鈕以加深影像。

對比

對比是用來控制圖像中最亮及最暗部份間的差異。調整對比可變更影像中的黑色和白色量。

- 按下◀按鈕以降低對比。
- 按下▶按鈕以增加對比。

清晰度

調整影像的清晰度。

- 按下◀按鈕以降低鮮明度。
- 按下▶按鈕以增加鮮明度。

使用者介面

飽和度

將影像從黑白調整為色彩完全飽和。

- 按下 ◀ 按鈕以減少影像的飽和量。
- 按下 ▶ 按鈕以增加影像的飽和量。

注意：只有在影像模式中才支援「清晰度」、「飽和度」與「色調」功能。

色調

調整紅綠的色彩平衡。

- 按下 ◀ 按鈕以增加影像中的綠色量。
- 按下 ▶ 按鈕以增加影像中的紅色量。

Gamma

這可以讓您調整Gamma值，以獲得更佳的輸入影像對比。

色溫

這可以讓您調整色溫。色溫越高，畫面看來越冷調；色溫越低，畫面看來越暖調。

使用者介面

螢幕



縱橫比

- 自動：在保持影像原縱橫比的條件下，按原生水平或垂直畫素盡量放大影像。
- 4：3：影像會以4：3的比例縮放在螢幕範圍內顯示。
- 16：9：影像會以16：9的比例縮放寬度，再按比例調整高度，在螢幕範圍內顯示。
- 16：10：影像會以16：10的比例縮放寬度，再按比例調整高度，在螢幕範圍內顯示。

相位

訊號時間點與顯示卡同步。若影像不穩定或閃爍，請使用此功能進行修正。

注意：「水平位置」與「垂直位置」範圍將依輸入源而異。

頻率

可在影像出現垂直閃爍時調整，以達成最佳的影像。

水平位置

- 按下◀按鈕將影像向左移動。
- 按下▶按鈕將影像向右移動。

垂直位置

- 按下◀按鈕將影像向下移動。
- 按下▶按鈕將影像向上移動。

數位變焦

- 按下◀按鈕以降低影像的尺寸。
- 按下▶按鈕以放大投影畫面上的影像。

使用者介面

垂直梯型修正

按下 ◀ 或 ▶ 按鈕以垂直調整影像扭曲。如果影像的形狀呈現梯形，此選項可讓影像變回矩形。

天花板懸吊

- 前面：影像直接投影在畫面上。
- 前面天花板：這是預設選項。選取時，影像會以上下反轉方式投影。
- 背面：選取時，影像會以左右反轉方式投影。
- 後面天花板：選取時，影像會以上下和左右反轉方式投影。

使用者介面

設定



語言

選擇多語言螢幕顯示選單。按下◀或▶按鈕以進入子功能表，然後使用▲或▼按鈕選擇您偏好的語言。按下遙控器上的▶以完成選擇。



功能表位置

在顯示畫面上選擇功能表位置。

隱藏式字幕設定

使用本功能啟用關閉字幕功能表，可用的選項為：關閉、CC1、CC2、CC3與CC4。

VGA Out (待機)

選擇「開啟」，啟用VGA OUT連接。

LAN (進入待機模式)

選擇「開啟」，啟用LAN連接。選擇「關閉」，停用LAN連接。

VGA-2 (功能)

- 輸入：選擇「輸入」以讓VGA連接埠以VGA輸入功能運作。
- 輸出：選擇「輸出」，以便在開啟投影機電源時啟用「VGA輸出」功能。

測試圖案

顯示測試圖案。

使用者介面

訊源偵測自動開機

如果將訊源偵測自動開機設為開啟，當輸入來源從閒置變更為啟動時，投影機將從待機模式自動喚醒。

重設

選擇「是」可將所有選單上的參數回復到原廠預設值。

使用者介面

音量



喇叭

- 選擇「開啟」，啟用喇叭。
- 選擇「關閉」，停用喇叭。

線路輸出

- 選擇「開啟」，啟用線路輸出功能。
- 選擇「關閉」，停用線路輸出功能。

麥克風

- 選擇「開啟」，啟用麥克風。
- 選擇「關閉」，停用麥克風。

靜音

- 選擇「開啟」，以開啟靜音。
- 選擇「關閉」，以關閉靜音。

音量

- 按下◀按鈕以降低音量。
- 按下▶按鈕以增加音量。

麥克風音量

- 按下◀按鈕以降低麥克風音量。
- 按下▶按鈕以增加麥克風音量。

使用者介面

選項



開機畫面

使用本功能以設定想要的開機畫面。若已進行變更，即會在下次開啟投影機電源時生效。

- 預設值：預設的開機畫面。
- 使用者：使用「畫面擷取」功能內儲存的圖片。

畫面擷取

按下▶按鈕可擷取目前螢幕上所顯示的圖片影像。

注意：

若想成功擷取畫面，請確保螢幕影像未超過投影機的原生解析度。(WXGA：1280 x 800)。
3D功能啟動後，「畫面擷取」功能即無法使用。
啟用本功能前，建議先將「影像比例」選項設定為「自動」。

訊號自動搜尋

- 開啟：若已遺失目前輸入訊號，投影機將會搜尋其他訊號。
- 關閉：投影機將只會搜尋目前輸入連線。

輸入

按下▶按鈕啟用/停用輸入源。投影機就不會搜尋未選擇的輸入。



使用者介面

自動關機(分)

設定自動睡眠倒數計時間隔(分)。投影機未收到任何訊號時，倒數計時隨即啟動。倒數結束時投影機會自動關機。

鐳射設定

請參考第32頁。

高海拔

- 開啟：內建風扇以高速運轉。在海拔2500英尺/762公尺以上使用投影機時，請選擇本選項。
- 關閉：內建風扇會依據內部溫度，自動以可變速度運轉。

更換濾網提醒(小時)

- 更換濾網提醒(小時)：設定濾網提醒時間。
- 取消提醒：更換或清潔防塵濾網後，選擇「是」重設防塵濾網計數器。



資訊

在畫面上顯示投影機型號、SNID、來源、解析度、軟體版本與影像比例資訊。



使用者介面

選項 / 鐳射設定

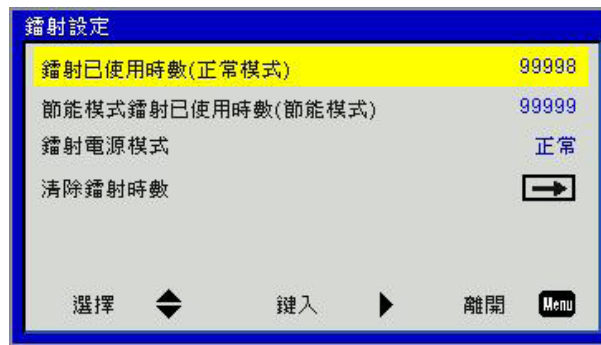

鐳射已使用時數(正常模式)

顯示正常模式下的投影時間。

節能模式鐳射已使用時數(節能模式)

顯示ECO模式下的投影時間。

鐳射電源模式

- 正常：正常模式。
- 節能：使用本功能降低投影機燈泡的亮度，以節省耗電量並延長燈泡壽命。

清除鐳射時數

選擇「是」以重設雷射時數計數器。

使用者介面

3D



3D

- 自動：偵測到HDMI 1.4a 3D計時標識訊號後，系統自動選擇3D影像。
- 選擇「開啟」，以啟用3D功能。
- 選擇「關閉」，以停用3D功能。

3D反轉

戴上DLP 3D眼鏡後，如出現斷裂或重疊的影像，請執行「反轉」功能，使左/右影像的順序獲得最佳匹配，產生正確的影像。

3D影像格式

使用本功能選擇下列3D格式。可用選項：「Frame Packing」、「Side-by-Side (Half)」、「Top and Bottom」、「Frame Sequential」與「Field Sequential」。

注意：

VGA/HDMI接頭的DLP Link 3D輸入訊號支援「Frame Packing」。

複合/S-video連接埠的HQFS 3D輸入訊號支援「Frame Sequential」/「Field Sequential」。

HDMI 1.4a 3D輸入訊號支援「Frame Packing」/「Side-by-Side (Half)」/「Top and Bottom」。

1080p@24

戴上1080p@24 Frame Packing的3D眼鏡時，請使用本功能選擇96或144 Hz更新率。

使用者介面

LAN



DHCP

投影機所在的網路如有DHCP伺服器時，選擇「DHCP開啟」即可自動獲得IP地址。選擇「DHCP關閉」時，則需手動設定IP地址、子網遮罩及閘道。請用▲或▼鍵選擇IP地址、子網遮罩、及閘道的數字。

IP位址

選擇IP地址。

子網路遮罩

選擇LAN連接的子網遮罩。

閘道器

手動設定閘道地址前，請先洽詢網路/系統管理員。

DNS

手動設定DNS伺服器IP地址前，請先洽詢網路/系統管理員。

儲存

選擇「是」，儲存在網路配置設定所做的改變。

重設

選擇「是」可將所有功能表的顯示參數恢復為原廠預設值。

附錄

安裝與清潔選購防塵濾網

我們建議您每隔500小時運轉之後即應清潔防塵濾網，若您在多灰塵環境中使用投影機，則需要更常清潔。在畫面上出現警示訊息時，請採取下列步驟來清潔防塵濾網：



注意：

在多灰塵環境中應使用選用的防塵濾網。
若已安裝防塵濾網，適當的維護將可防止過熱和投影機故障。
防塵濾網為選購。
需依據規格類型選擇專用的介面。

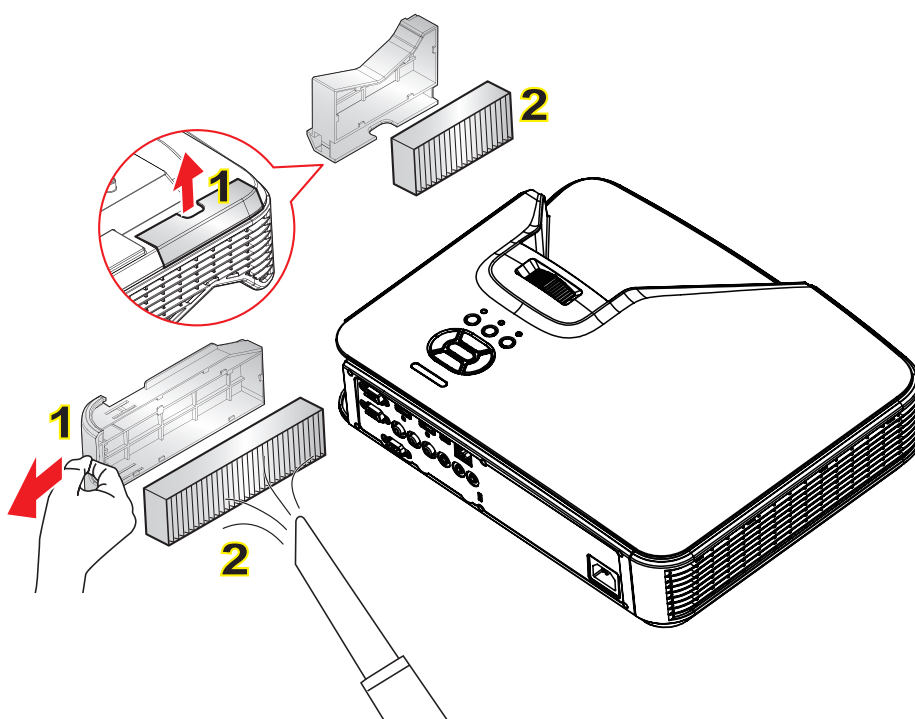

防塵濾網清潔流程：

1. 按下「 O 」按鈕，關閉投影機電源。
2. 拔掉電源線。
3. 如圖所示方式拉出防塵濾網。**1**
4. 小心拆下防塵濾網。然後清潔或更換濾網。**2**
若要安裝濾網，請依相反順序執行上述步驟。
5. 開啟投影機，並在更換防塵濾網之後重設濾網使用計數器。

附錄

規格

光學	說明
光學解析度	XGA : 1024 x 768 (4:3)
	WXGA : 1280 x 800 (16:10)
數位解析度	1920 x 1200 / 60Hz
鏡頭	手動縮放與手動聚焦
DLP	XGA 0.55 DMD晶片
	WXGA 0.65 DMD晶片
亮度	XGA : 3000流明(標準)
	WXGA : 3200流明(標準)
影像大小(對角線)	XGA : 60"~100"
	WXGA : 70"~100"
投影距離	XGA : 0.75 ~ 1.33
	WXGA : 0.779 ~ 1.127

規格	說明
連接埠(輸入)	HDMI信號輸入x 2、迷你USB(韌體升級)、RS-232C、VGA信號輸入、複合、RJ45、麥克風、音頻輸入(3.5公釐插孔)
連接埠(輸出))	VGA信號輸出、音頻輸出(3.5公釐插孔)
有線區域網路連接埠	RJ45
維護連接埠	RS232接頭
掃描率	水平掃描率：15.375 ~ 91.146 KHz
	垂直掃描率：24 ~ 85Hz (3D則為120Hz)
同步相容性	單機同步
內建喇叭	10 瓦
電力需求	AC 100 – 240V 50/60 Hz
輸入電流	3.5 A
區域網路速度 - 上限	100 Mbps
耗電量	標準模式：265 W ± 15%
	省電模式：195 W ± 15%
	待機模式：待機模式下無網絡連線：< 0.5 W

機械規格	說明
尺寸	383 x 308 x 85(寬x長x高)公釐，不包括可調節調平支腳/螺絲
重量	5.5 Kg
操作環境	操作中：5~40°C明亮模式(標準模式)
	濕度10%至85%(非冷凝)

附錄

相容性模式

VGA類比

a. PC訊號			
模式	解析度	垂直頻率[Hz]	水平頻率[Hz]
VGA	640 x 480	60	31.5
	640 x 480	67	35.0
	640 x 480	72	37.9
	640 x 480	75	37.5
	640 x 480	85	43.3
	640 x 480	120	61.9
IBM	720 x 400	70	31.5
SVGA	800 x 600	56	35.1
	800 x 600	60	37.9
	800 x 600	72	48.1
	800 x 600	75	46.9
	800 x 600	85	53.7
	800 x 600	120	77.4
Apple、MAC II	832 x 624	75	49.1
XGA	1024 x 768	60	48.4
	1024 x 768	70	56.5
	1024 x 768	75	60.0
	1024 x 768	85	68.7
	1024 x 768	120	99.0
Apple、MAC II	1152 x 870	75	68.7
SXGA	1280 x 1024	60	64.0
	1280 x 1024	72	77.0
	1280 x 1024	75	80.0
QuadVGA	1280 x 960	60	60.0
	1280 x 960	75	75.2
SXGA+	1400 x 1050	60	65.3
UXGA	1600 x 1200	60	75.0
b. 延長加寬計時			
模式	解析度	垂直頻率[Hz]	水平頻率[Hz]
WXGA	1280 x 720	60	44.8
	1280 x 800	60	49.6
	1366 x 768	60	47.7
	1440 x 900	60	59.9
WSXGA+	1680 x 1050	60	65.3

附錄

c. 色差訊號			
模式	解析度	垂直頻率[Hz]	水平頻率[Hz]
480i	720x480 (1440x480)	59.94 (29.97)	15.7
576i	720x576 (1440x576)	50 (25)	15.6
480p	720 x 480	59.94	31.5
576p	720 x 576	50	31.3
720p	1280 x 720	60	45.0
	1280 x 720	50	37.5
1080i	1920x1080	60 (30)	33.8
	1920x1080	50 (25)	28.1
1080p	1920x1080	23.98/24	27.0
	1920x1080	60	67.5
	1920x1080	50	56.3

HDMI數位

a. PC訊號			
模式	解析度	垂直頻率[Hz]	水平頻率[Hz]
VGA	640 x 480	60	31.5
	640 x 480	67	35.0
	640 x 480	72	37.9
	640 x 480	75	37.5
	640 x 480	85	43.3
	640 x 480	120	61.9
IBM	720 x 400	70	31.5
SVGA	800 x 600	56	35.1
	800 x 600	60	37.9
	800 x 600	72	48.1
	800 x 600	75	46.9
	800 x 600	85	53.7
	800 x 600	120	77.4
Apple、MAC II	832 x 624	75	49.1
XGA	1024 x 768	60	48.4
	1024 x 768	70	56.5
	1024 x 768	75	60.0
	1024 x 768	85	68.7
	1024 x 768	120	99.0
Apple、MAC II	1152 x 870	75	68.7
SXGA	1280 x 1024	60	64.0
	1280 x 1024	72	77.0
	1280 x 1024	75	80.0
QuadVGA	1280 x 960	60	60.0
	1280 x 960	75	75.2
SXGA+	1400 x 1050	60	65.3
UXGA	1600 x 1200	60	75.0

附錄

b. 擴展頻率			
模式	解析度	垂直頻率[Hz]	水平頻率[Hz]
WXGA	1280 x 720	60	44.8
	1280 x 800	60	49.6
	1366 x 768	60	47.7
	1440 x 900	60	59.9
WSXGA+	1680 x 1050	60	65.3
c. 視訊訊號			
模式	解析度	垂直頻率[Hz]	水平頻率[Hz]
480p	640 x 480	59.94/60	31.5
480i	720x480 (1440x480)	59.94 (29.97)	15.7
576i	720x576 (1440x576)	50 (25)	15.6
480p	720 x 480	59.94	31.5
576p	720 x 576	50	31.3
720p	1280 x 720	60	45.0
	1280 x 720	50	37.5
1080i	1920x1080	60 (30)	33.8
	1920x1080	50 (25)	28.1
1080p	1920x1080	23.98/24	27.0
	1920x1080	60	67.5
	1920x1080	50	56.3
d. HDMI 1.4a (3D信號)			
模式	解析度	垂直頻率[Hz]	水平頻率[Hz]
Frame Packing	720p	50	31.5
	720p	59.94/60	15.7
	1080p	23.98/24	15.6
Side-by-Side (Half)	1080i	50	31.5
	1080i	59.94/60	31.3
Top and Bottom	720p	50	45.0
	720p	59.94/60	37.5
	1080p	23.98/24	33.8

附錄

RS232指令與通訊協定功能清單

RS232連接埠設定

項目	方法
通訊方法	非同步通訊
每秒位元	19200
資料位元	8位元
同位元	無
停止位元	1
流量控制	無

RS232訊號連線

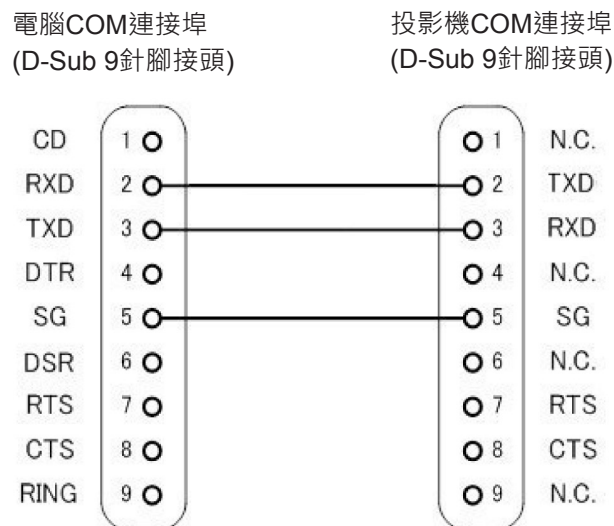

注意：RS232外殼已接地。

附錄

RS232指令集清單

RS232指令位於下方，每個指令以[CR] (換行字元)結束

Projector Return (Pass): P Projector Return (Fail): F	XX=00 is for all projectors		
SEND to projector			
232 ASCII Code	HX3070U Code	Function	Description
~XX00 1	7E 30 30 30 30 20 31 0D	Power ON	
~XX00 0	7E 30 30 30 30 20 30 0D	Power OFF	
~XX01 1	7E 30 30 30 31 20 31 0D	Resync	
~XX02 1	7E 30 30 30 32 20 31 0D	AV Mute(Blank)	On
~XX02 0	7E 30 30 30 32 20 30 0D		Off
~XX03 1	7E 30 30 30 33 20 31 0D	Mute	On
~XX03 0	7E 30 30 30 33 20 30 0D		Off
~XX04 1	7E 30 30 30 34 20 31 0D	Freeze	
~XX04 0	7E 30 30 30 34 20 30 0D	Unfreeze	
~XX05 1	7E 30 30 30 35 20 31 0D	Zoom Plus	
~XX06 1	7E 30 30 30 36 20 31 0D	Zoom Minus	
~XX12 1	7E 30 30 31 32 20 31 0D	Direct Source	HDMI 1
~XX12 5	7E 30 30 31 32 20 35 0D		VGA 1
~XX12 6	7E 30 30 31 32 20 36 0D		VGA 2
~XX12 10	7E 30 30 31 32 20 31 30 0D		Video
~XX12 15	7E 30 30 31 32 20 31 35 0D		HDMI 2
~XX20 1	7E 30 30 32 30 20 31 0D	Color Mode	Bright
~XX20 2	7E 30 30 32 30 20 32 0D		PC
~XX20 3	7E 30 30 32 30 20 33 0D		Movie
~XX20 4	7E 30 30 32 30 20 34 0D		Game
~XX20 5	7E 30 30 32 30 20 35 0D		User
~XX21 n	7E 30 30 32 31 20 a 0D	Brightness	n = 0 (a=30) ~ 100 (a=31 30 30)
~XX22 n	7E 30 30 32 32 20 a 0D	Contrast	n = 0 (a=30) ~ 100 (a=31 30 30)
~XX23 n	7E 30 30 32 33 20 a 0D	Sharpness	n = 0 (a=30) ~ 31 (a=33 31)
~XX60 1	7E 30 30 36 30 20 31 0D	Format(aspect ratio)	4:3
~XX60 2	7E 30 30 36 30 20 32 0D		16:9
~XX60 3	7E 30 30 36 30 20 33 0D		16:10
~XX60 7	7E 30 30 36 30 20 37 0D		AUTO
~XX66 n	7E 30 30 36 36 20 a 0D	Keystone	n = -40/40
~XX70 1	7E 30 30 37 30 20 31 0D	Language	English
~XX70 2	7E 30 30 37 30 20 32 0D		German
~XX70 3	7E 30 30 37 30 20 33 0D		French
~XX70 4	7E 30 30 37 30 20 34 0D		Italian
~XX70 5	7E 30 30 37 30 20 35 0D		Spanish
~XX70 6	7E 30 30 37 30 20 36 0D		Portuguese
~XX70 7	7E 30 30 37 30 20 37 0D		Polish
~XX70 8	7E 30 30 37 30 20 38 0D		Dutch
~XX70 9	7E 30 30 37 30 20 39 0D		Swedish
~XX70 10	7E 30 30 37 30 20 31 30 0D		Norwegian
~XX70 13	7E 30 30 37 30 20 31 33 0D		Traditional Chinese
~XX70 14	7E 30 30 37 30 20 31 34 0D		Simplified Chinese
~XX70 15	7E 30 30 37 30 20 31 35 0D		Japanese
~XX70 16	7E 30 30 37 30 20 31 36 0D		Korean
~XX70 17	7E 30 30 37 30 20 31 37 0D		Russian
~XX70 20	7E 30 30 37 30 20 32 30 0D		Arabic
~XX70 22	7E 30 30 37 30 20 32 32 0D		Turkish
~XX70 24	7E 30 30 37 30 20 32 34 0D		Danish
~XX71 1	7E 30 30 37 31 20 31 0D	Projection(ceiling M)	Front-Desktop
~XX71 2	7E 30 30 37 31 20 32 0D		Rear-Desktop
~XX71 3	7E 30 30 37 31 20 33 0D		Front-Ceiling
~XX71 4	7E 30 30 37 31 20 34 0D		Rear-Ceiling
~XX72 1	7E 30 30 37 32 20 31 0D	Menu Location	Top Left
~XX72 2	7E 30 30 37 32 20 32 0D		Top Right
~XX72 3	7E 30 30 37 32 20 33 0D		Centre

附錄

~XX72 4	7E 30 30 37 32 20 34 0D		Bottom Left	
~XX72 5	7E 30 30 37 32 20 35 0D		Bottom Right	
~XX80 n	7E 30 30 38 30 20 a 0D	Mute	n = 1/0 (On/Off)	
~XX81 n	7E 30 30 38 31 20 a 0D	Volume	n = 0 (a=30) ~ 30 (a=33 30)	
~XX101 n	7E 30 30 31 30 31 20 a 0D	High Altitude	n = 0/1 (a=30/31)	
~XX106 n	7E 30 30 31 30 36 20 a 0D	Auto Power Off (min)	n = 0 (a=30) ~ 120 (a=31 32 30), step=5	
~XX318 n	7E 30 30 33 31 38 20 a 0D	Microphone Volume	n = 0 (a=30) ~ 30 (a=33 30)	
~XX112 1	7E 30 30 31 31 32 20 31 0D	Reset	Yes	
~XX140 10	7E 30 30 31 34 30 20 31 30 0D	Up		
~XX140 11	7E 30 30 31 34 30 20 31 31 0D	Left		
~XX140 13	7E 30 30 31 34 30 20 31 33 0D	Right		
~XX140 14	7E 30 30 31 34 30 20 31 34 0D	Down		
~XX140 15	7E 30 30 31 34 30 20 31 35 0D	Keystone+		
~XX140 16	7E 30 30 31 34 30 20 31 36 0D	Keystone-		
~XX140 17	7E 30 30 31 34 30 20 31 37 0D	Volume-		
~XX140 18	7E 30 30 31 34 30 20 31 38 0D	Volume+		
~XX140 20	7E 30 30 31 34 30 20 32 30 0D	Menu		
~XX140 29	7E 30 30 31 34 30 20 32 39 0D	Source		
READ to projector				
232 ASCII Code	HX3070U Code	Function	Projector Returns	Description
~XX121 1	7E 30 30 31 32 31 20 31 0D	Input Source(curr. src)	OKn	n : 0/2/3/5/7/8 = None / VGA1 / VGA2 / Video / HDMI1 / HDMI2
~XX122 1	7E 30 30 31 32 32 20 31 0D	Software Version	OKddd	ddd: FW version
~XX123 1	7E 30 30 31 32 33 20 31 0D	Display Mode	OKn	n: 1/2/3/4/5 = Bright/PC/Movie/Game/User
~XX127 1	7E 30 30 31 32 37 20 31 0D	Aspect Ratio	OKn	n: 1/2/3/7 = 4:3 / 16:9 / 16:10 / AUTO
~XX150 1	7E 30 30 31 35 30 20 31 0D	Information	Okabbbbccdddee	a : Power Status / b : LD Hour / c : Input Source / d : Firmware Version / e : Color mode

附錄

天花板懸掛安裝

若您想使用協力廠商的天花板組裝套件，請確定組裝懸掛投影機的螺絲符合以下規格：

- 螺絲類型：M4*4
- 最小螺絲長度：10mm

注意：因為不當安裝所造成的損壞不包含在保固範圍內。

警告：

1. 若您購買其他廠牌的天花板組裝套件，請確保使用正確尺寸的螺絲。螺絲尺寸會因支架盤的厚度而有不同。
2. 天花板與投影機底部至少需保持10公分的間隙。
3. 避免將投影機安裝在熱源附近。

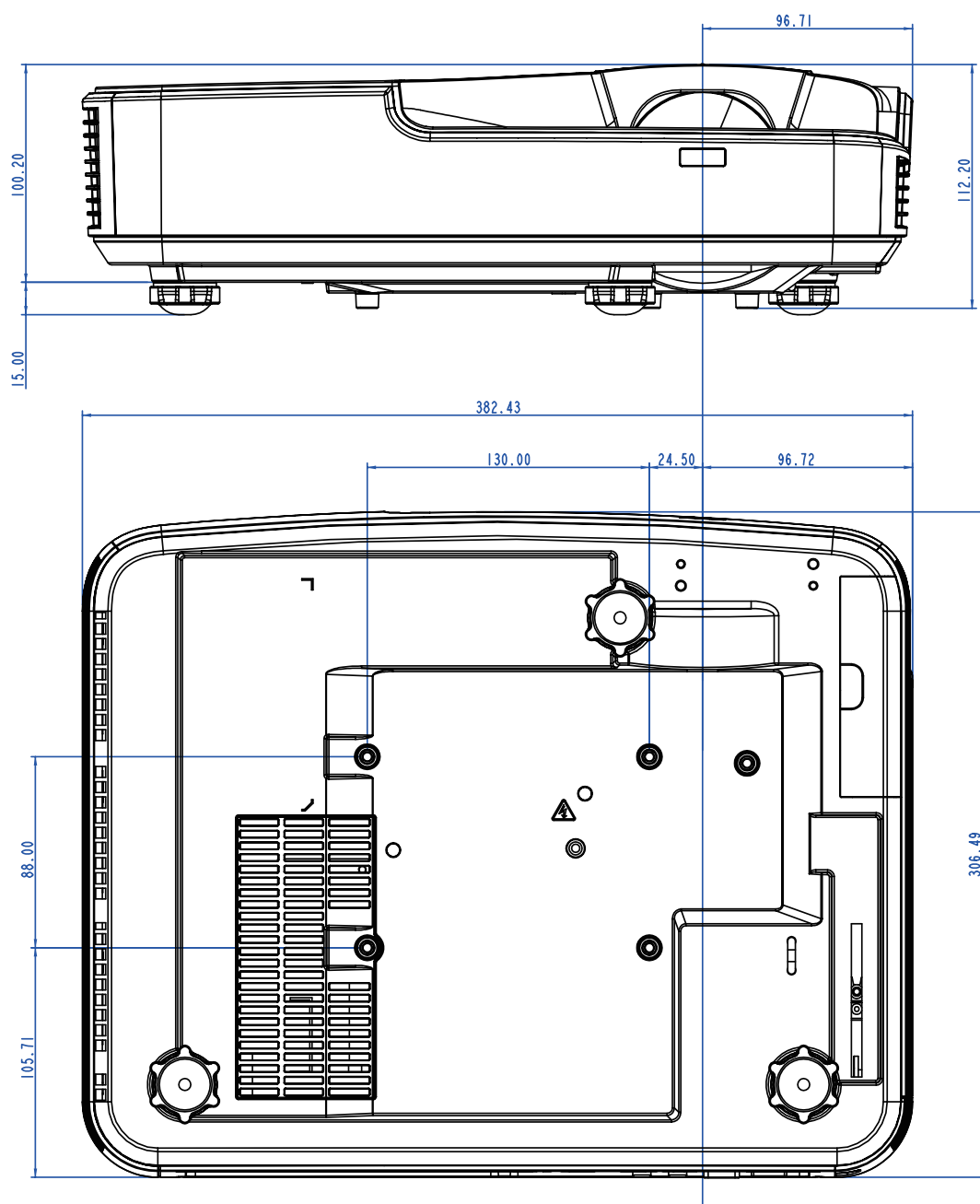

附錄

Optoma全球辦公室

關於服務或支援事項，請聯繫當地辦公室。

美國

Optoma Technology, Inc.
47697 Westinghouse Drive. ☎888-289-6786
Fremont, Ca 94539 📠510-897-8601
www.optomausa.com 📧services@optoma.com

加拿大

Optoma Technology, Inc.
47697 Westinghouse Drive. ☎888-289-6786
Fremont, Ca 94539 📠510-897-8601
www.optomausa.com 📧services@optoma.com

拉丁美洲

Optoma Technology, Inc.
47697 Westinghouse Drive. ☎888-289-6786
Fremont, Ca 94539 📠510-897-8601
www.optomausa.com 📧services@optoma.com

歐洲

Unit 1, Network 41, Bourne End Mills
Hemel Hempstead, Herts,
HP1 2UJ, United Kingdom ☎+44 (0) 1923 691 800
www.optoma.eu 📠+44 (0) 1923 691 888
服務處電話：+44 (0)1923 691865 📧service@tsc-europe.com

比荷盧聯盟

Randstad 22-123 ☎+31 (0) 36 820 0252
1316 BW Almere 📠+31 (0) 36 548 9052
荷蘭
www.optoma.nl

法國

Bâtiment E ☎+33 1 41 46 12 20
81-83 avenue Edouard Vaillant 📠+33 1 41 46 94 35
92100 Boulogne Billancourt,
法國 📧savoptoma@optoma.fr

西班牙

C/ José Hierro,36 Of.1C ☎+34 91 499 06 06
28522 Rivas VaciaMadrid, 📠+34 91 670 08 32
西班牙

德國

Wiesenstrasse 21 W ☎+49 (0) 211 506 6670
D40549 Düsseldorf, 📠+49 (0) 211 506 66799
德國 📧info@optoma.de

斯堪地那維亞半島

Lerpeveien 25 ☎+47 32 98 89 90
3040 Drammen 📠+47 32 98 89 99
挪威 📧info@optoma.no

PO.BOX 9515
3038 Drammen
挪威

韓國

WOOMI TECH.CO.,LTD.
4F,Minu Bldg.33-14, Kangnam-Ku, ☎+82+2+34430004
seoul,135-815, KOREA(韓國) 📠+82+2+34430005

日本

東京都足立区綾瀬3-25-18
株式会社オーエス ☎info@os-worldwide.com
コンタクトセンター:0120-380-495 www.os-worldwide.com

台灣

213號12樓北新路三段 ☎+886-2-8911-8600
231新北市新店區 📠+886-2-8911-6550
Taiwan, R.O.C. (台灣) 📧services@optoma.com.tw
www.optoma.com.tw asia.optoma.com

香港

Unit A, 27/F Dragon Centre,
79 Wing Hong Street, ☎+852-2396-8968
長沙灣 📠+852-2370-1222
Kowloon, Hong Kong (香港) www.optoma.com.hk

中國

5F, No. 1205, Kaixuan Rd., ☎+86-21-62947376
長寧區 📠+86-21-62947375
Shanghai, 200052, China (中國) www.optoma.com.cn

