

Boîtier de recadrage 4K

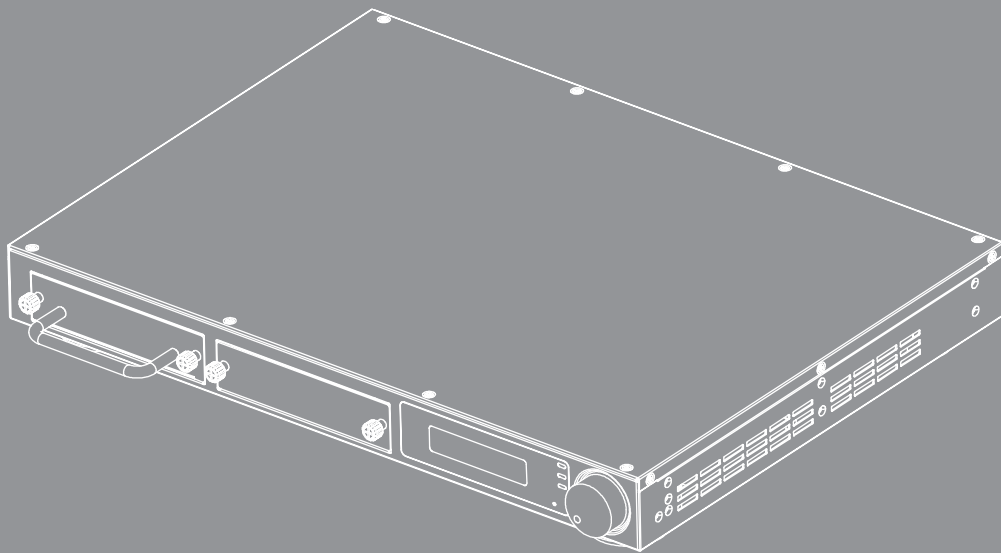

Table des matières

1	INTRODUCTION.....	3
2	CARACTÉRISTIQUES	3
3	SPÉCIFICATIONS	4
3.1	Spécifications Boîtier Principal CS200T	4
3.2	Liste de Modèles & Modules CS200T	5
4	DIAGRAMME DE CONNEXION	7
5	DESCRIPTION DES PANNEAUX	8
5.1	Panneau Avant.....	8
5.2	Panneau Arrière.....	9
6	FONCTIONNEMENT	10
6.1	Bouton de Commande	10
6.1.1	Arbre de menu LCM	11
6.1.2	Page d'Initialisation.....	12
6.1.3	Page de Démarrage.....	12
6.1.4	Flux de la Page Principale	12
6.1.5	Page d'Informations	13
6.1.6	Page du Réseau.....	14
6.1.7	Page de la Vidéo	15
6.1.8	Page de l'Audio.....	15
6.1.9	Page de Recadrage	16
6.1.9.1	Description de la Disposition & du Chevauchement	17
6.1.10	Page d'Options	18
6.1.10.1	Description Veille et Signal Marche	18
7	Avis concernant les Réglementations & la Sécurité.....	19

1 INTRODUCTION

Le Processeur Vidéo CS200T est dédié à l'application de recadrage d'image. Le CS200T est d'une conception modulaire pour la flexibilité et la fonction loop out pour une grande évolutivité pour réaliser différentes applications.

Basé sur le concept "Everything on LAN", le CS200T réalise l'installation et la maintenance des systèmes de mélange d'images.

2 CARACTÉRISTIQUES

- Résolution d'entrée jusqu'à 4K@60Hz
- Jusqu'à 4 ports 1920x1200@60Hz de résolution de sortie
- Recadrage d'Image
- Sortie et Entrée Audio Stéréo
- Mode audio de traversée directe ou mélangeur vers les ports de sortie HDMI
- Port HDMI 2.0 direct pour la cascade d'images vers le CS200T suivant
- Conception modulaire pour la fonction recadrage/HDBaseT
- Protocole DHCP pour le réglage IP
- Commutateur Ethernet intégré



3 SPÉCIFICATIONS

3.1 Spécifications Boîtier Principal CS200T

Interface	
Entrée	Spécification
Interface	HDMI
Standard	HDMI 2.0, HDCP 2.2
Résolutions	Jusqu'à 4K@60Hz, prend en charge la résolution spécifiée
Nombre de Ports	1
Standard Loop Out	HDMI 2.0, HDCP 2.2
Entrée audio	Entrée G/D Stéréo
Sortie	Spécification
Interface	HDMI / RJ45
Standard	HDMI 1.4a, HDCP 1.4 / HDBaseT 1.0
Résolution de Sortie	Jusqu'à WUXGA@60Hz (1920x1200)
Nombre	2 (défaut), peut être porté à 4
Sortie audio	Sortie G/D Stéréo
Généralités	
Interface de Commande	LAN x 2, RS232, LCM & Bouton
Cascade LAN	Prise en charge, Commutateur Ethernet à l'intérieur
Qté de sous-modules	2 Fentes d'Insertion
Disposition du recadrage	1x2 / 2x2 / 1x3 / 1x4
Pourcentage/Pixel Chevauchement	Pixel résolution de sortie H/V* (0-100%)
Consommation électrique	< 80 W @ 100 ~ 240 V AC
Dimensions du Produit	425x313x44,5 mm (LaxPxH)

Remarque : Le CS200T peut être porté à 4 sorties de canaux en utilisant deux modules CRPT-2K.

3.2 Liste de Modèles & Modules CS200T

Produit Unitaire	Description	Note
Boîtier Principal	Boîtier Principal de Recadrage	
CRPT-2K	Module de Recadrage 2K – Sortie HDMI / HDBaseT (2 CA)	

Nom modèle	Description	Note
CS200T	Boîtier Principal + 1 x CRPT-2K (pour les projecteurs avec la fonction Distorsion & Mélange)	  CRPT-2K

Remarque : Le CS200T peut être porté à 4 sorties de canaux en utilisant deux modules CRPT-2K.

4 DIAGRAMME DE CONNEXION

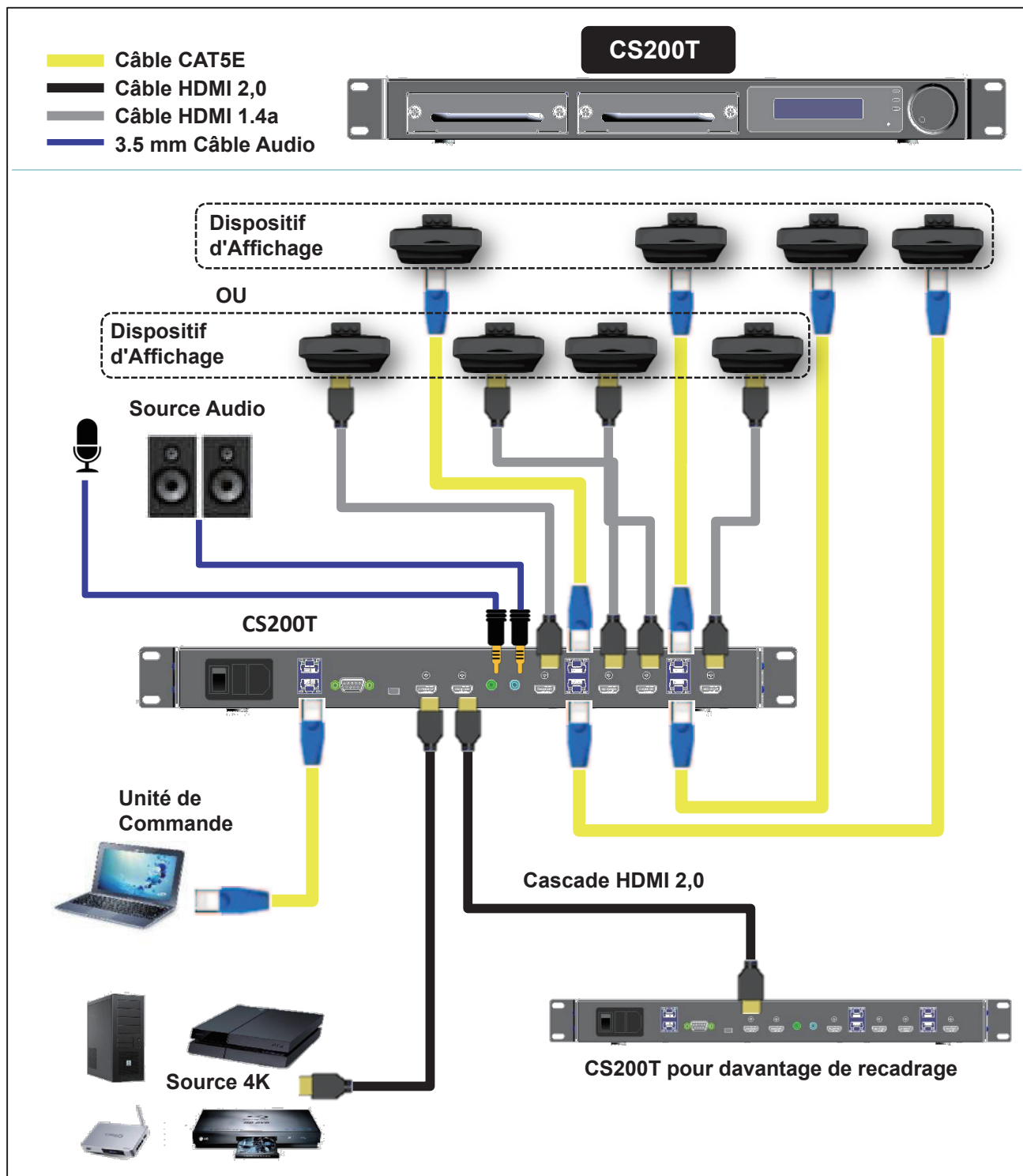

Remarque 1 : Le CS200T peut être porté à 4 sorties de canaux en utilisant deux modules CRPT-2K.

Remarque 2 : CS200T avec concentrateur Ethernet à l’intérieur pour mettre en cascade les ports LAN de 2 unités de CS200T.

5 DESCRIPTION DES PANNEAUX

5.1 Panneau Avant

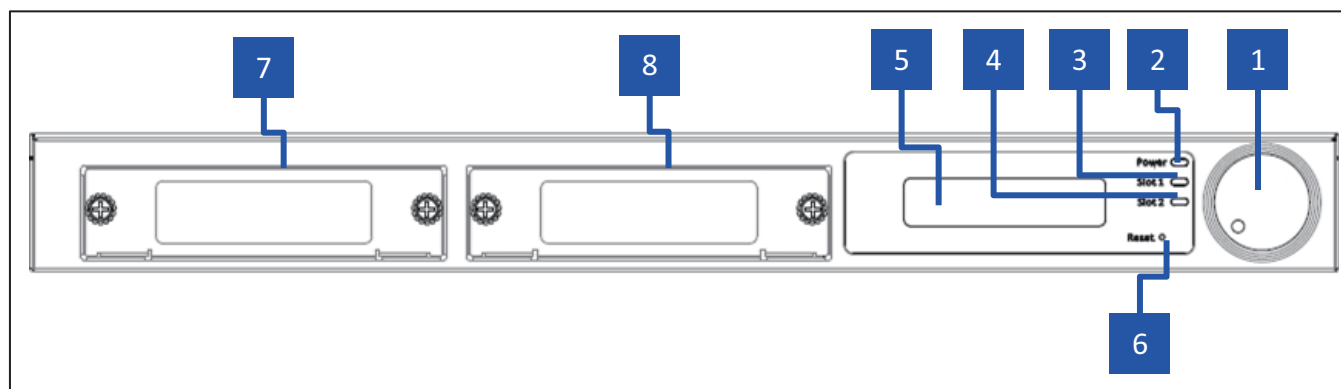

1. **Bouton** : Bouton avec Commutateur à Bouton Poussoir
2. **DEL d'alimentation** : Voyant Lumineux DEL d'alimentation
3. **DEL de la Fente 1** : Voyant Lumineux DEL de la Fente 1
4. **DEL de la Fente 2** : Voyant Lumineux DEL de la Fente 2
5. **Affichage LCM** : Affichage LCM pour le Paramétrage et la Récupération d'Informations
6. **Bouton de Réinitialisation** : Bouton de Réinitialisation du Système
7. **Fente 1 du Module** : Position de la Fente 1
8. **Fente 2 du Module** : Position de la Fente 2

5.2 Panneau Arrière

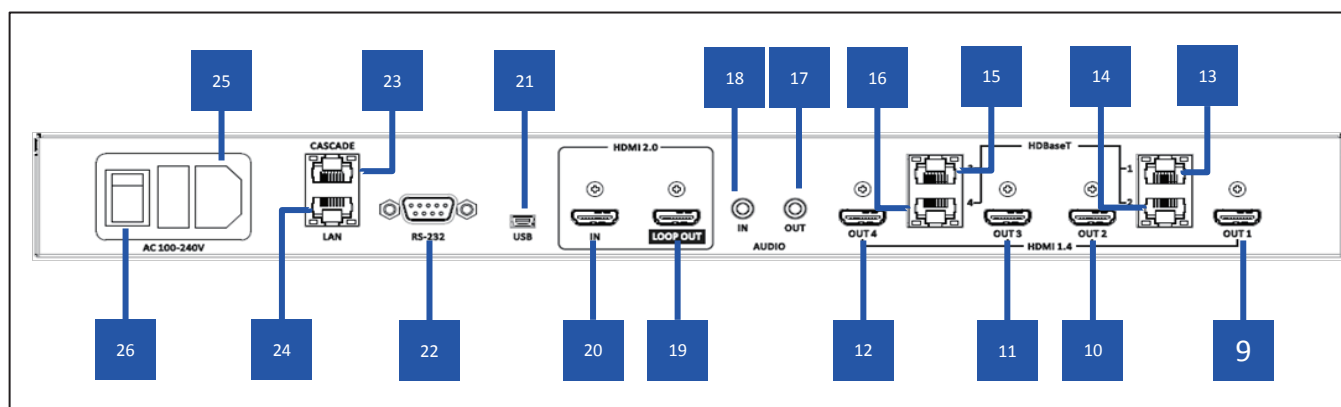



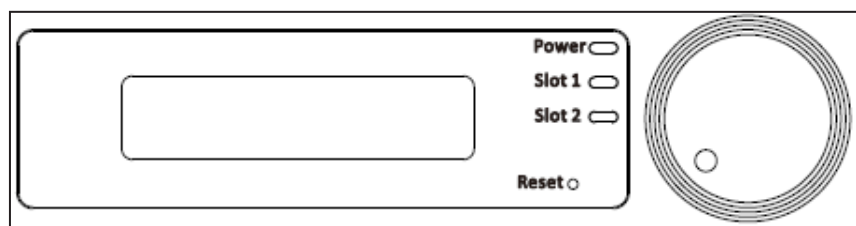

9. **Sortie HDMI 1** : Port de sortie 1 HDMI 1.4a, est activé comme fente de branchement 1 du module.
10. **Sortie HDMI 2** : Port de sortie 2 HDMI 1.4a, est activé comme fente de branchement 1 du module.
11. **Sortie HDMI 3** : Port de sortie 3 HDMI 1.4a, est activé comme fente de branchement 2 du module.
12. **Sortie HDMI 4** : Port de sortie 4 HDMI 1.4a, est activé comme fente de branchement 2 du module.
13. **Sortie 1 HDBaseT** : Port de Sortie HDBaseT 1, est activé comme fente de branchement 1 du module avec la Carte HDBT.
14. **Sortie 2 HDBaseT** : Port de Sortie HDBaseT 2, est activé comme fente de branchement 1 du module avec la Carte HDBT.
15. **Sortie 3 HDBaseT** : Port de Sortie HDBaseT 3, est activé comme fente de branchement 2 du module avec la Carte HDBT.
16. **Sortie 4 HDBaseT** : Port de Sortie HDBaseT 4, est activé comme fente de branchement 2 du module avec la Carte HDBT.
17. **Sortie audio stéréo** : Sortie Audio Stéréo
18. **Entré audio stéréo** : Entré Audio Stéréo
19. **Sortie en Boucle HDMI 2.0** : Port de Sortie de Boucle HDMI 2.0, connexion au CS200T suivant
20. **Entrée HDMI 2.0** : Port d'Entrée HDMI 2.0, connexion avec la source A/V
21. **Port mini USB**: Mini Port USB pour la Mise à Jour du Firmware
22. **RS-232**: Port de Commande RS-232, Mode DTE
23. **Port de Cascade LAN** : Port de Commande Ethernet pour la cascade de CS200T
24. **Port LAN** : Port de Commande Ethernet
25. **Admission CA** : Entrée CA 110/220V
26. **Interrupteur marche / arrêt**: Interrupteur marche / arrêt

6 FONCTIONNEMENT

6.1 Bouton de Commande



Icône	Description	Action
	Pression Unique	1. Entrer dans le Menu 2. Confirmer le réglage
	Pression de deux secondes	Retourner au menu supérieur
	Rotation Horaire	1. Élément Suivant 2. Incrémentation de Valeur
	Rotation Anti-Horaire	1. Élément précédent 2. Diminution de Valeur

6.1.1 Arbre de menu LCM

Niveau principal	2e niveau	3e niveau	Valeur par Défaut	Notes
INFORMATION	Nom du Périphérique	CS200T		Affichage seulement
	Version FW	Cxx.xx		Affichage seulement
	Nom du Module 1	CRP-2K/CRPT-2K/AUCUN		Affichage seulement
	Nom du Module 2	CRP-2K/CRPT-2K/AUCUN		Affichage seulement
	Statut d'Entrée	(Résolution) / Pas de Connexion / Pas de Prise en Charge	Pas de connexion	Afficher Seulement l'exemple de Résolution :1024x768@60
	Synchronisation EDID	3840x2160	3840x2160	
	Code d'Erreur	Pas d'Erreur	Pas d'Erreur	1. Pas d'Erreur 2. 00000001 ~ FFFFFFFF
	Sortie			
RÉSEAU	DHCP	ACTIVÉ / ARRÊT	ARRÊT	
	Adresse IP	192.168.0.150	192.168.0.150	Affichage Seulement si DHCP ACTIVÉ
	Masque de sous-réseau	255.255.255.0	255.255.255.0	
	Passerelle	192.168.0.254	192.168.0.254	
	MAC	00-50-41-xx-xx-xx		Affichage seulement
	Sortie			
VIDÉO	Synchronisation de Sortie	1024x768/1280x800/1920x720/1920x1080/1920x1200	1920 x 1080	
	Sortie			
AUDIO	Volume	0 ~ 15	8	
	Système Silencieux	ACTIVÉ / ARRÊT	ARRÊT	
	Sortie			
RECADRAGE	DISPOSITION	1x1/1x2/1x3/1x4/2x2	1x1	
	Chevauchement H.	0-1920 (Unité : Pixel)	Pixel H. de synchronisation de sortie	Échelle de 4 pixels pour toute synchronisation de sortie
	Chevauchement V.	0-1080 (Unité : Pixel)	Pixel V. de synchronisation de sortie	Échelle de 4 pixels pour toute synchronisation de sortie
	Sortie			
OPTIONS	Retour aux paramètres d'usine	ANNULER / OK	ANNULER	
	Mode Veille LAN	Veille ARRÊT/LAN	Veille LAN	
	Période de Veille LAN	0 Min-60 Mins (Intervalle de 5 Mins)	15 Mins	
	Signal marche	ARRÊT / ACTIVÉ	ARRÊT	
	Sortie			

6.1.2 Page d'Initialisation



Le système aura besoin de 10 secondes pour être initialisé.

6.1.3 Page de Démarrage

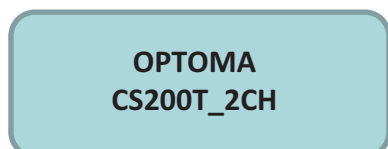

6.1.4 Flux de la Page Principale

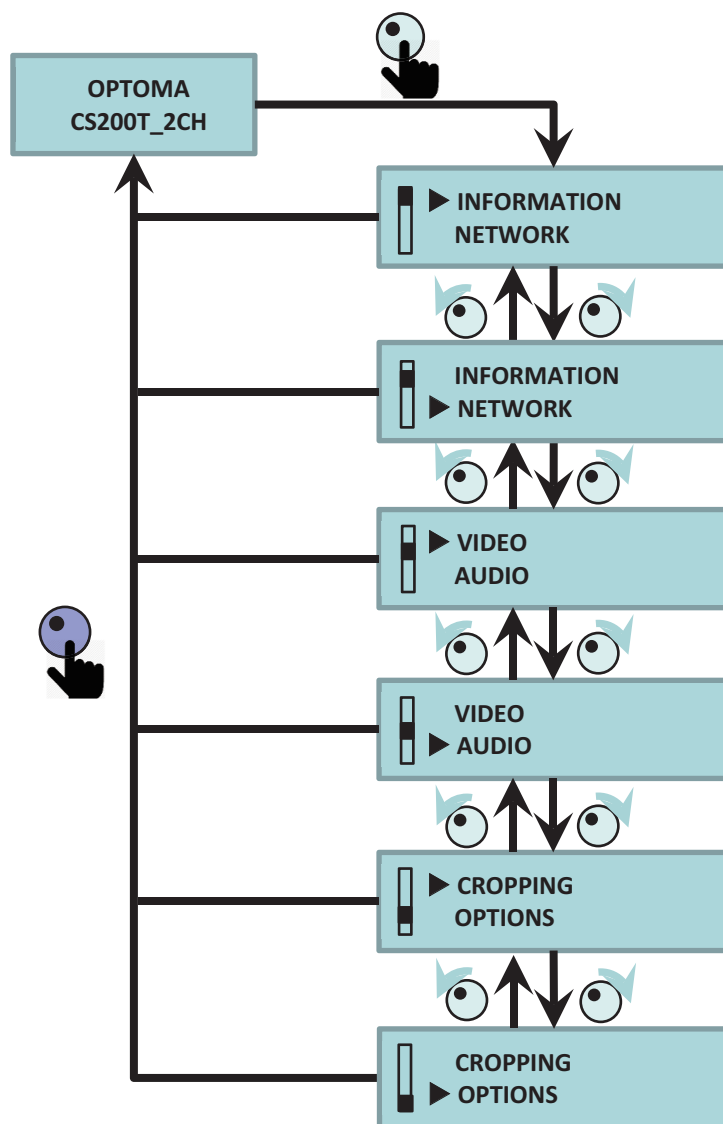

6.1.5 Page d'Informations

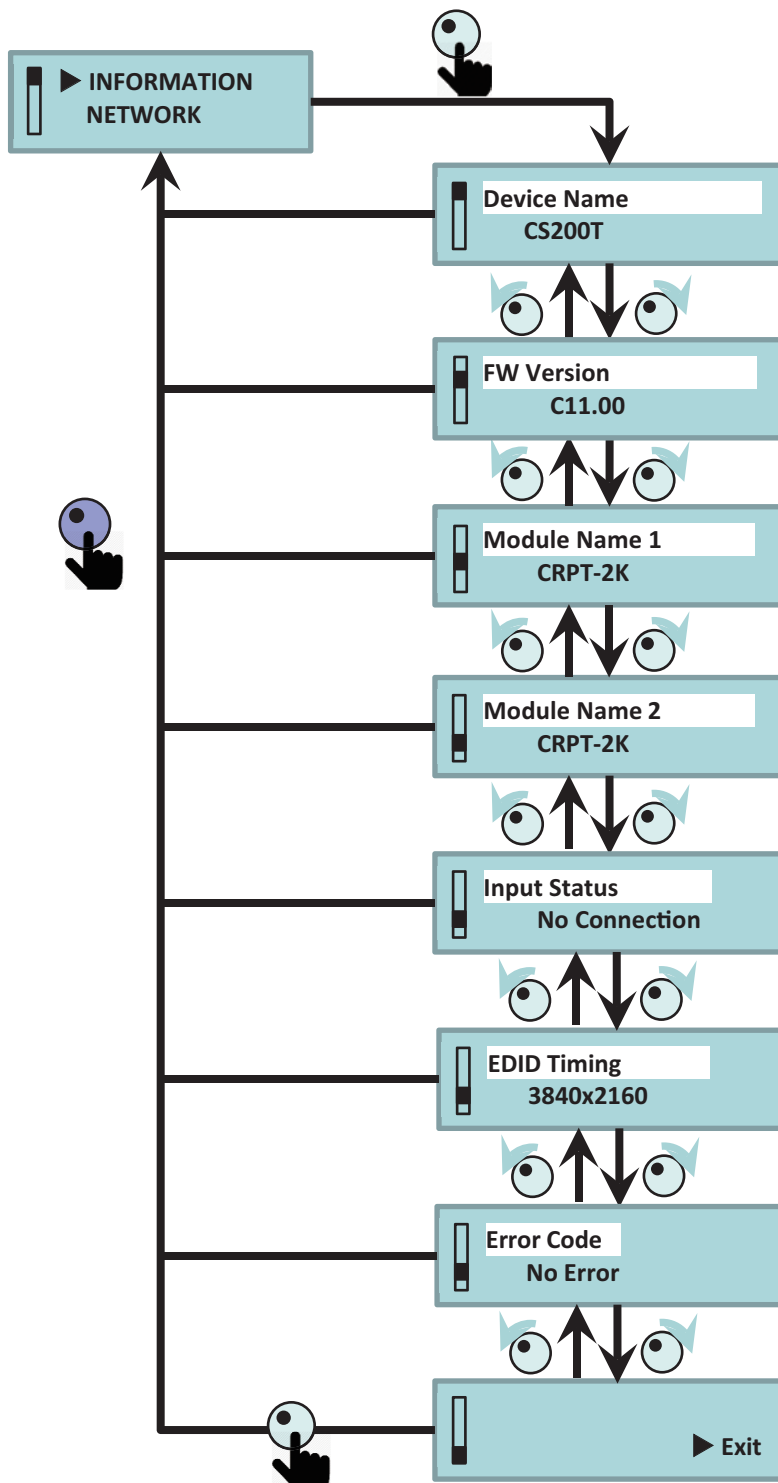

6.1.6 Page du Réseau

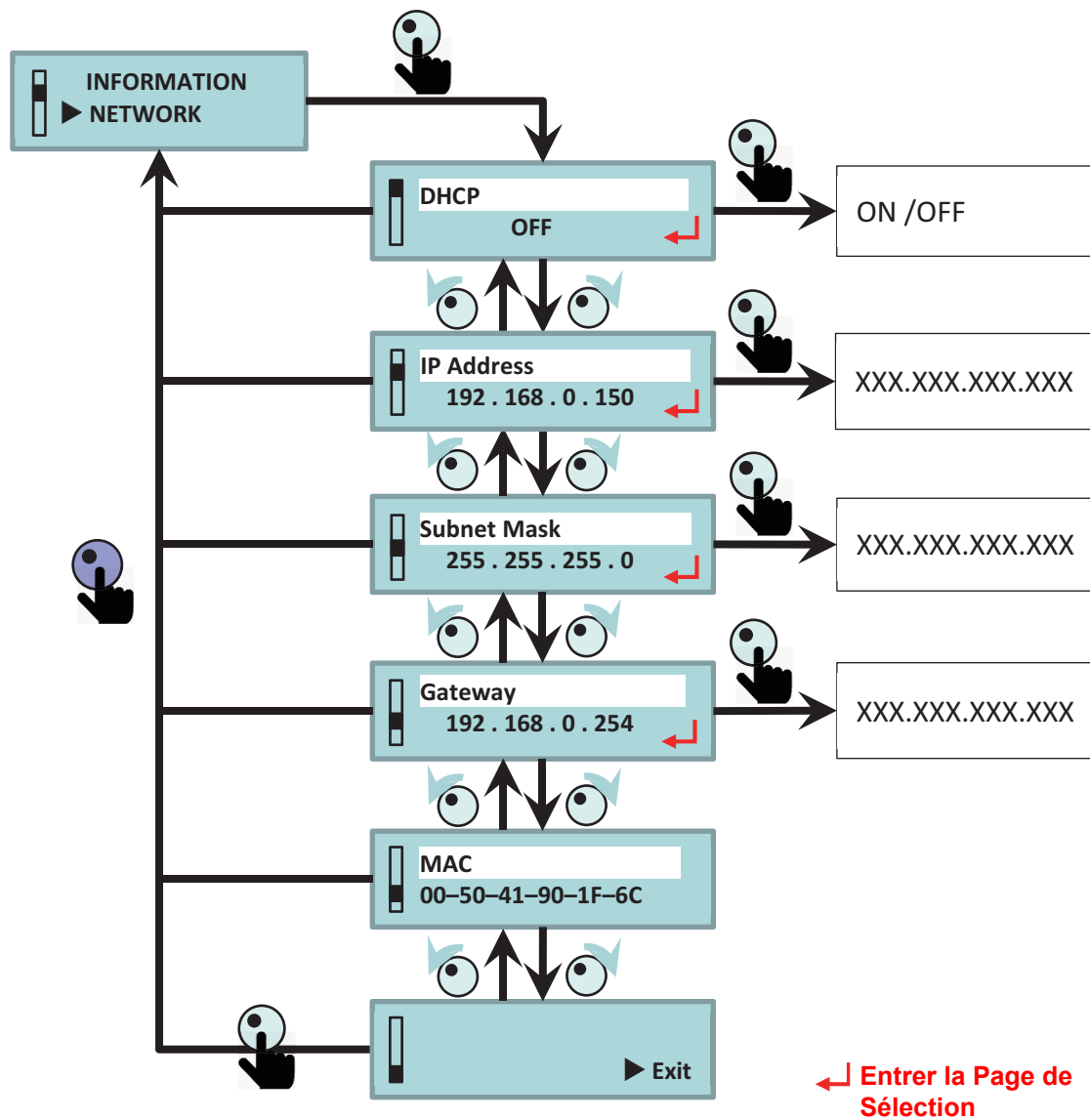

6.1.7 Page de la Vidéo

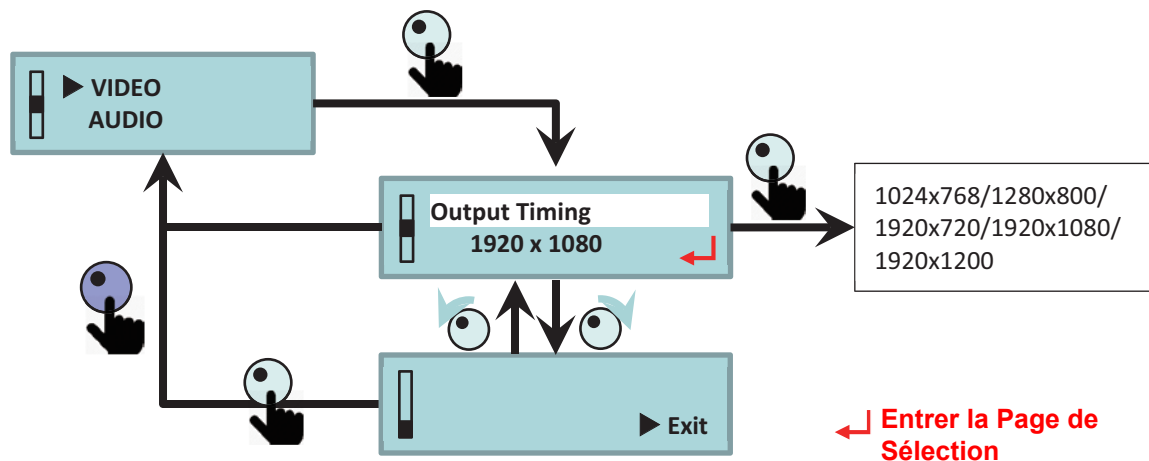

6.1.8 Page de l'Audio

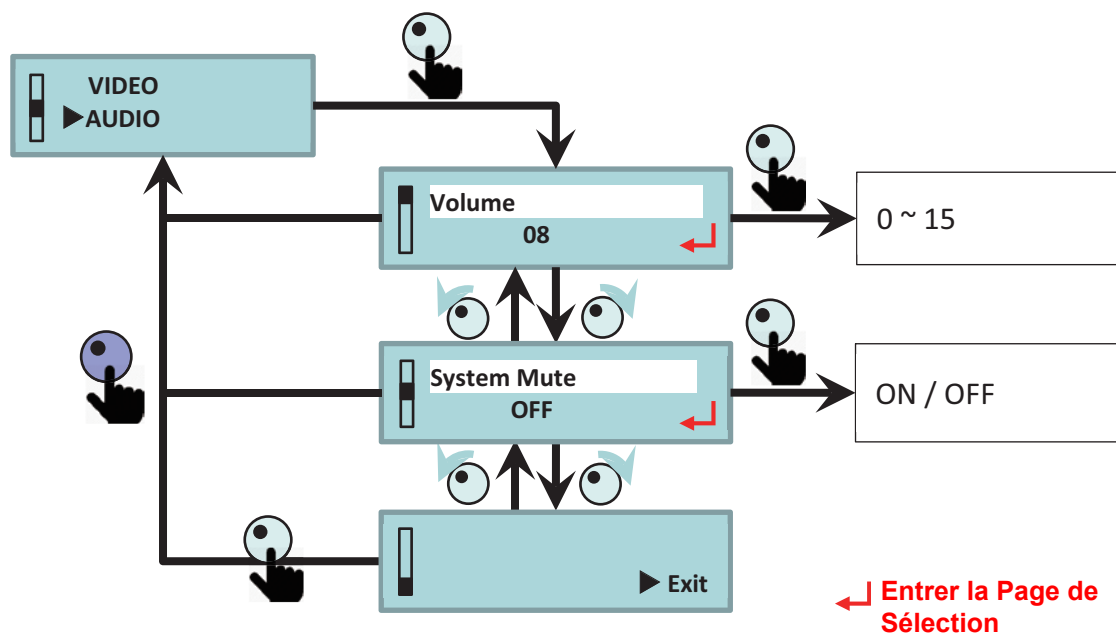

6.1.9 Page de Recadrage

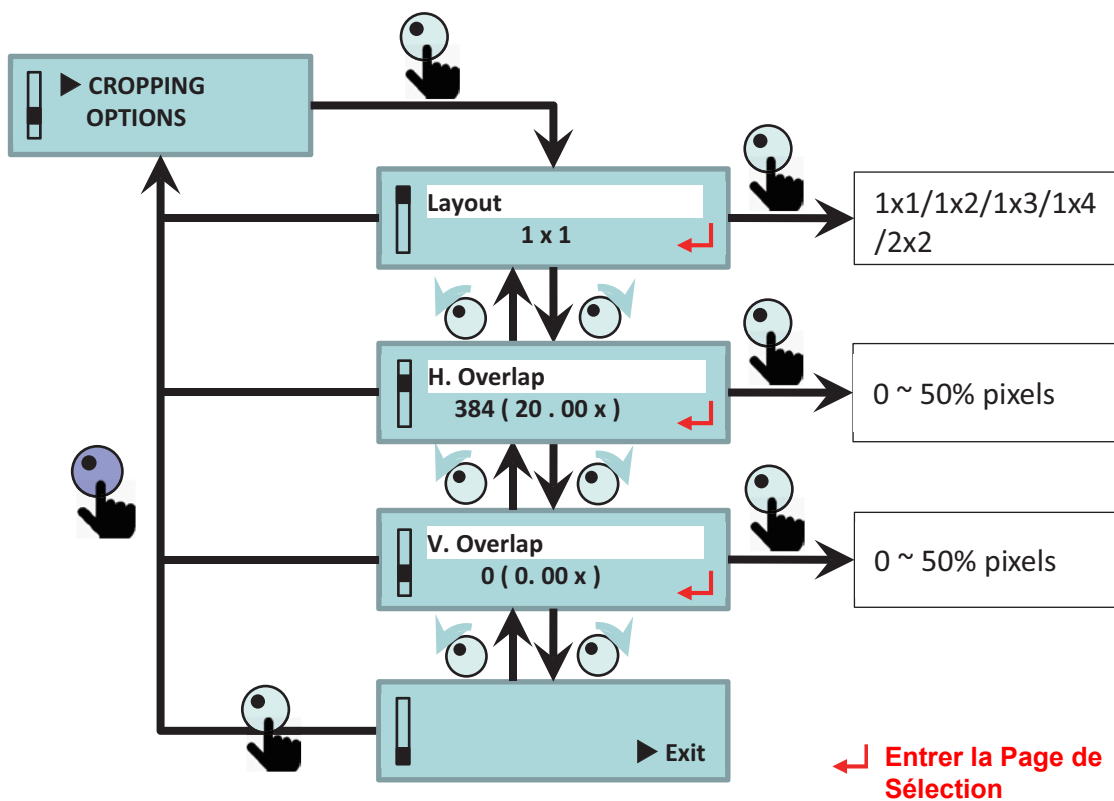

6.1.9.1 Description de la Disposition & du Chevauchement

DISPOSITION	Mappage d'Entrée de Recadrage				Largeur du Chevauchement	
	CH 1	CH 2	CH 3	CH 4		
1x1					0	0
1x2					20%	0 (Bloquer)
1x3				Disable	20%	0 (Bloquer)
1x4					20%	0 (Bloquer)
2x2					20%	20%
Personnalisé	Configuration Spécifiée (seulement pour AP)				0	0

- Disposition 1x1 signifie produire une image d'entrée complète.
- La Largeur de Chevauchement sera réinitialisée après la modification du paramètre de Disposition ou la modification de la synchronisation de Sortie.
- Le port de sortie produira la Couleur **JAUNE** unie lors de la désactivation du port.
- Le port de sortie produira la Couleur **VERT** unie en cas d'absence de synchronisation d'entrée.
- Réglage du recadrage par AP, l'état de la Disposition affichera "Personnalisé".
- L'Échelle de la Largeur de Chevauchement est 4 pixels et la fourchette est 0-100% de l'image.

6.1.10 Page d'Options

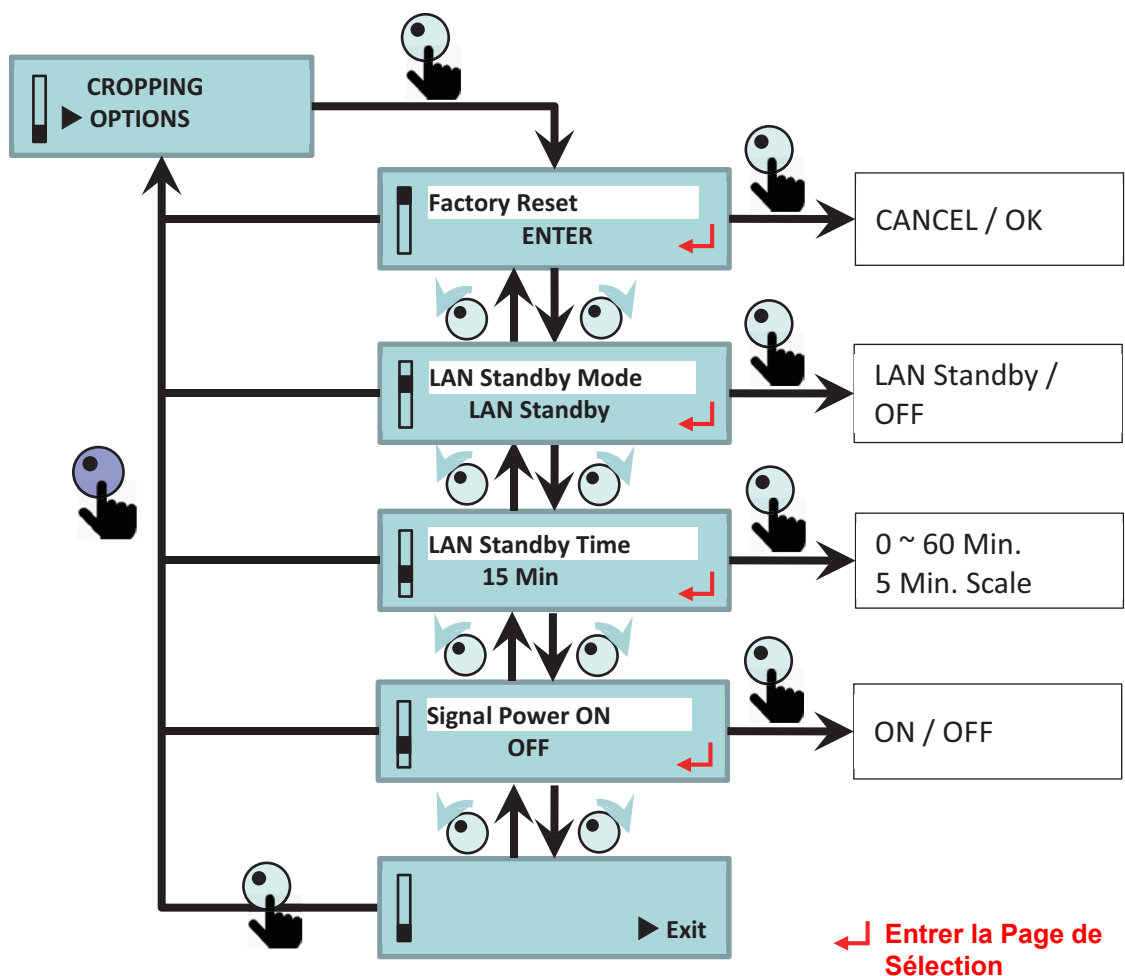

6.1.10.1 Description Veille et Signal Marche

Menu LCM		Critères de Réveil			
Mode	Signal marche	Entrée HDMI Valide	RS-232 Commande de Mise Sous Tension	Bouton Poussoir	LAN (Telnet) Commande de Mise Sous Tension
Veille	ARRÊT	X	V	V	X
	MARCHE	V	V	V	X
Veille LAN	ARRÊT	X	V	V	V
	MARCHE	V	V	V	V

7 Avis concernant les Réglementations & la Sécurité

Avis FCC:

Cet appareil est conforme à l'article 15 des Règlements FCC. Son fonctionnement est sujet aux deux conditions suivantes

- (1) Cet appareil ne doit pas provoquer d'interférences néfastes,
- (2) Cet appareil doit accepter toutes les interférences reçues, y compris celles pouvant provoquer un fonctionnement indésirable.

Cet équipement a été examiné et avéré être conforme aux limites pour un dispositif numérique de la classe A, conformément à la partie 15 des règlements FCC. Ces limites sont conçues pour assurer une protection raisonnable contre les interférences nocive lorsqu'un équipement est actionné dans un environnement commercial. Cet équipement génère, utilise, et peut émettre des fréquences radio et, s'il n'est pas installé et utilisé conformément aux instructions de ce manuel, peut causer des interférences nuisibles aux communications radio.

Le fonctionnement de cet équipement dans des zones résidentielles est susceptible de provoquer des interférences nuisibles, auquel cas l'utilisateur sera requis de corriger les interférences à ses propres frais.

CET APPAREIL EST CONFORME AUX NORMES FCC ALINÉA 15 ET ICES-003, CLASSE A. CONSULTEZ L'ÉTIQUETTE DESSOUS POUR DES INFORMATIONS SUPPLÉMENTAIRES.

Avis : pour les utilisateurs canadiens

CAN ICES-3(A) / NMB-3(A)

L'appareil numérique de Classe A est conforme à toutes les exigences du Règlement Canadien concernant les Appareils Provoquant des Interférences. Règlement concernant les Appareils Provoquant des Interférences.

Cet appareil numérique de la class A respecte toutes les exigences du Règlement sur le matériel brouilleur du Canada.

Notification CE :

Ce produit est confirmé par la présente conforme aux exigences énoncées dans les Directives du Conseil relatives au Rapprochement des législations des États Membres relatives à la directive 2004/108/CEE sur la compatibilité électromagnétique.

Avertissement

- Ce produit ne doit pas être utilisé dans des zones résidentielles.
 - Ce produit peut provoquer des interférences s'il est utilisé dans des zones résidentielles.
- Une telle utilisation doit être évitée, sauf si l'utilisateur prend des mesures spéciales pour réduire les émissions électromagnétiques pour éviter des interférences avec la réception des émissions de radio et de télévision.

Notification KC :



이 기기는 업무용 환경에서 사용할 목적으로 적합성평가를 받은 기기로서 가정용 환경에서 사용하는 경우 전파간섭의 우려가 있습니다

Les bureaux d'Optoma dans le monde

Pour une réparation ou un support, veuillez contacter votre bureau régional.



ETATS-UNIS

Optoma Technology, Inc.
47697 Westinghouse Drive.
Fremont, Ca 94539
www.optomausa.com

 888-289-6786
 510-897-8601
 services@optoma.com



Canada

Optoma Technology, Inc.
47697 Westinghouse Drive.
Fremont, Ca 94539
www.optomausa.com

 888-289-6786
 510-897-8601
 services@optoma.com

Amérique Latine

Optoma Technology, Inc.
47697 Westinghouse Drive.
Fremont, Ca 94539
www.optomausa.com

 888-289-6786
 510-897-8601
 services@optoma.com



Europe

Unit 1, Network 41, Bourne End Mills
Hemel Hempstead, Herts
HP1 2UJ, United Kingdom
www.optoma.eu
Service Tel : +44 (0)1923 691865

 +44 (0) 1923 691 800
 +44 (0) 1923 691 888
 service@tsc-europe.com



Benelux BV

Randstad 22-123
1316 BW Almere
The Netherlands
www.optoma.nl

 +31 (0) 36 820 0252
 +31 (0) 36 548 9052



France

Bâtiment E
81-83 avenue Edouard Vaillant
92100 Boulogne Billancourt,
France

 +33 1 41 46 12 20
 +33 1 41 46 94 35
 savoptoma@optoma.fr



Espagne

C/ José Hierro,36 Of. 1C
28522 Rivas VaciaMadrid,
Espagne

 +34 91 499 06 06
 +34 91 670 08 32



Allemagne

Wiesenstrasse 21 W
D40549 Düsseldorf,
Germany

 +49 (0) 211 506 6670
 +49 (0) 211 506 66799
 info@optoma.de

Scandinavie



Lerpeveien 25
3040 Drammen
Norvège

 +47 32 98 89 90
 +47 32 98 89 99
 info@optoma.no

PO.BOX 9515
3038 Drammen
Norvège

Corée

WOOMI TECH.CO.,LTD.
4F,Minu Bldg.33-14, Kangnam-Ku,
seoul,135-815, KOREA

 +82+2+34430004
 +82+2+34430005



Japan

東京都足立区綾瀬3-25-18
株式会社オーエス
コンタクトセンター:0120-380-495

 info@os-worldwide.com
www.os-worldwide.com



Taiwan

12F., No.213,Sec. 3, Beixin Rd.,
Xindian Dist., New Taipei City 231,
Taiwan, R.O.C.
www.optoma.com.tw

 +886-2-8911-8600
 +886-2-8911-6550
 services@optoma.com.tw
asia.optoma.com



Hong Kong

Unit A, 27/F Dragon Centre,
79 Wing Hong Street,
Cheung Sha Wan,
Kowloon, Hong Kong

 +852-2396-8968
 +852-2370-1222
www.optoma.com.hk

China

5F, No. 1205, Kaixuan Rd.,
Changning District
Shanghai, 200052, China

 +86-21-62947376
 +86-21-62947375
www.optoma.com.cn

