

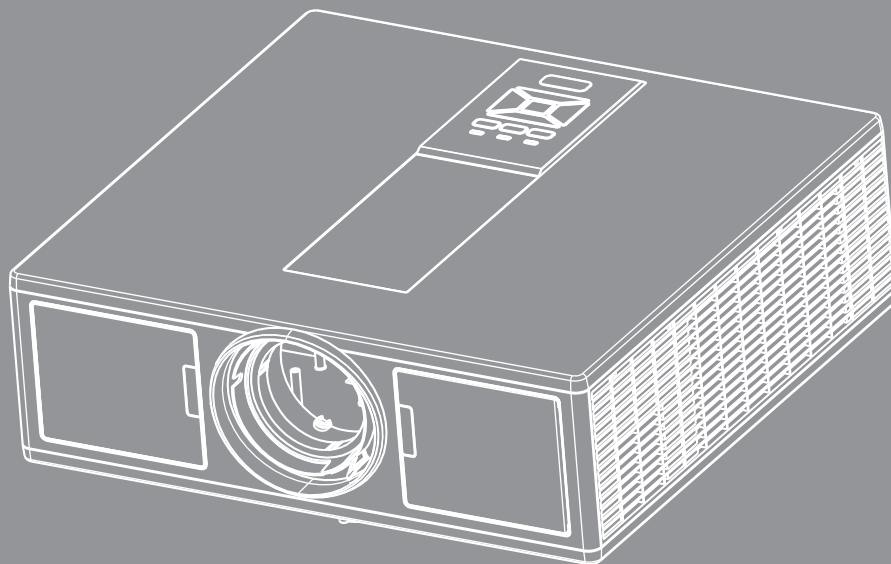

DLP® Projector



INHALTSVERZEICHNIS

SICHERHEIT	3
<i>Bestimmungen und Sicherheitshinweise.....</i>	<i>5</i>
EINLEITUNG	8
<i>Lieferumfang</i>	<i>8</i>
<i>Produktübersicht</i>	<i>9</i>
<i>Projektor</i>	<i>9</i>
<i>Steuerungsfeld</i>	<i>10</i>
<i>Anschlüsse</i>	<i>11</i>
<i>Fernbedienung</i>	<i>12</i>
EINRICHTUNG UND INSTALLATION	14
<i>Anschluss der Quelle an den Projektor</i>	<i>14</i>
<i>Ein-/Ausschalten des Projektors</i>	<i>16</i>
<i>Warnanzeige</i>	<i>17</i>
<i>Einstellen des Projektionsbildes</i>	<i>18</i>
BEDIENUNG	21
<i>Verwendung des Steuerungsfeldes.....</i>	<i>21</i>
<i>OSD-Menüs.....</i>	<i>22</i>
<i>Bedienung</i>	<i>22</i>
<i>Struktur.....</i>	<i>23</i>
<i>Bild</i>	<i>27</i>
<i>Bildschirm.....</i>	<i>29</i>
<i>Einstellungen.....</i>	<i>31</i>
<i>Lautstärke.....</i>	<i>32</i>
<i>Option.....</i>	<i>33</i>
<i>3D.....</i>	<i>36</i>
<i>LAN</i>	<i>37</i>
ANHÄNGE	38
<i>Projektor Probleme.....</i>	<i>38</i>
<i>So nutze ich den Webbrowser zum Steuern des Projektors</i>	<i>40</i>
<i>Crestron RoomView Steuerungsprogramm</i>	<i>41</i>
<i>Installation und Reinigung des optionalen Staubfilters.....</i>	<i>43</i>
<i>Kompatible Modi.....</i>	<i>44</i>
<i>Deckenmontage</i>	<i>47</i>
<i>Wereldwijde kantoren Optoma</i>	<i>48</i>

SICHERHEIT

	Das Blitzzeichen mit einem Pfeil am Ende in einem gleichseitigen Dreieck warnt vor nicht isolierter „gefährlicher Spannung“ innerhalb des Produkts. Diese Spannung kann elektrische Schläge verursachen.
	Das Ausrufezeichen in einem gleichseitigen Dreieck soll Sie auf wichtige Bedienungs- und Wartungsanweisungen in dem dem Gerät beigelegten Dokument hinweisen.

WARNUNG: DAS GERÄT DARF WEDER REGEN NOCH FEUCHTIGKEIT AUSGESETZT WERDEN, ANDERNFALLS BESTEHEN BRAND- UND STROMSCHLAGGEFAHR. IM INNEREN DES GEHÄUSES BEFINDET SICH GEFÄHRLICHE HOCHSPANNUNG. DAS GEHÄUSE NICHT ÖFFNEN. ÜBERLASSEN SIE SÄMTLICHE SERVICEARBEITEN QUALIFIZIERTEM SERVICEPERSONAL.

Emissionsgrenzwerte, Klasse B

Dieses Digitalgerät der Klasse B erfüllt alle Anforderungen der kanadischen Bestimmungen für Interferenzen verursachende Geräte.

Wichtige Sicherheitshinweise

1. Nicht die Lüftungsschlitze blockieren. Um einen zuverlässigen Betrieb des Projektors sicherzustellen und ihn vor Überhitzung zu schützen, empfiehlt es sich, den Projektor an einem Ort aufzustellen, der eine ausreichende Belüftung erlaubt. Stellen Sie den Projektor z.B. nicht auf einen überfüllten Kaffeetisch, Sofa, Bett etc. Stellen Sie den Projektor nicht in einem Gehäuse, wie einem Bücherregal oder Schrank auf, wo der Luftstrom eingeschränkt ist.
2. Verwenden Sie den Projektor nicht in der Nähe von Wasser oder Feuchtigkeit. Der Projektor darf weder Regen noch Feuchtigkeit ausgesetzt werden, andernfalls bestehen Brand- und/oder Stromschlaggefahr.
3. Installieren Sie das Gerät nicht in der Nähe von Wärmequellen, wie z. B. Heizkörpern, Heizungen, Öfen und sonstigen Wärmequellen (inklusive Verstärkern).
4. Reinigen Sie das Gerät nur mit einem trockenen Tuch.
5. Verwenden Sie nur die vom Hersteller angegebenen Zubehörteile/ Zusatzgeräte.
6. Verwenden Sie das Gerät nicht, wenn es beschädigt oder unsachgemäß verwendet wurde.
Als Beschädigung/unsachgemäße Verwendung (zählt u. a. Folgendes):
 - Das Gerät ist heruntergefallen.
 - Netzkabel oder Netzstecker wurden beschädigt.
 - Flüssigkeiten sind auf oder in den Projektor gelangt.
 - Der Projektor wurde Regen oder sonstiger Feuchtigkeit ausgesetzt.
 - Dinge sind auf den Projektor gefallen oder es hat sich etwas im Inneren gelockert.Versuchen Sie nicht, das Gerät selbst zu warten. Das Öffnen oder Entfernen von Abdeckungen könnte Sie gefährlichen Spannungen und anderen Gefahren aussetzen.
7. Lassen Sie keine Gegenstände oder Flüssigkeiten in den Projektor eindringen. Sie könnten gefährliche Spannungspunkte berühren und Teile kurzschließen, was zu einem Feuer oder einem elektrischen Schlag führen kann.
8. Achten Sie auf die Sicherheitshinweise auf dem Projektorgehäuse.
9. Der Projektor darf nur von qualifiziertem Kundendienstpersonal repariert werden.

Vorsichtsmaßnahmen



Befolgen Sie alle Warnhinweise, Vorsichtsmaßnahmen und Wartungshinweise in diesem Handbuch.

- Warnung - Schauen Sie nicht in das Projektor-Objektiv, wenn die Lichtquelle eingeschaltet ist. Das helle Licht kann Ihren Augen schaden.
- Warnung - Der Projektor darf weder Regen noch Feuchtigkeit ausgesetzt werden, andernfalls bestehen Brand- und Stromschlaggefahr.
- Warnung - Versuchen Sie nicht, den Projektor zu öffnen oder zu demontieren. Es besteht die Gefahr eines Stromschlags.
- Warnung - Versuchen Sie nicht, den Projektor zu öffnen oder zu demontieren. Es besteht die Gefahr eines Stromschlags.

Was Sie tun sollten:

- Ausschalten des Gerätes und Ziehen des Netzsteckers vor dem Reinigen.
- Reinigen des Gehäuses mit einem weichen, trockenen Tuch und einem milden Reinigungsmittel.
- Trennen Sie das Gerät vom Stromnetz, wenn es über einen längeren Zeitraum nicht benutzt wird.

Was Sie nicht tun dürfen:

- Blockieren der Lüftungsöffnungen und -schlitze am Gerät.
- Reinigen des Gerätes mit Hilfe von Scheuermitteln, Wachsen oder Lösungsmitteln.
- Verwendung unter den folgenden Bedingungen:
 - In extrem heißer, kalter oder feuchter Umgebung.
 - ▶ Meeresspiegel bis 6000 Fuß
Extrem heiß: > 35°C
Extrem kühl: < 5°C
 - ▶ 6000 Fuß über
Extrem heiß: > 30°C
Extrem kühl: < 5°C
 - ▶ Extrem feucht: > 70% R.H. (Relative Feuchtigkeit)
 - In besonders staubiger oder schmutziger Umgebung.
 - In der Nähe von Geräten, die starke Magnetfelder erzeugen.
 - In direktem Sonnenlicht.

3D Sicherheitshinweise

Bitte beachten Sie sämtliche Warnungen und Vorsichtsmaßnahmen, bevor Ihr Kind die 3D-Funktion verwendet.

Warnung

Kinder und Jugendliche könnten stärker von gesundheitlichen Einschränkungen in Zusammenhang mit dem Ansehen von 3D-Inhalten sein und sollten beim Ansehen solcher Bilder beaufsichtigt werden.

Warnung vor Anfällen durch Lichtempfindlichkeit und andere Gesundheitsrisiken

- Einige Zuschauer könnten einen epileptischen Anfall oder Schlag erleiden, wenn sie bestimmten blinkenden Bildern oder Lichtern ausgesetzt werden, die in einigen Projektorbildern oder Videospielen enthalten sind. Wenn Sie darunter leiden, oder es in Ihrer Familie Fälle von Epilepsie oder Schlaganfällen gibt, wenden Sie sich bitte an einen Arzt, bevor Sie die 3D-Funktion verwenden.
- Selbst Personen ohne eine persönliche oder familiäre Geschichte von Epilepsie oder Schlaganfällen könnten in einem nicht diagnostizierten Zustand sein, der zu epileptischen Anfällen durch Lichtempfindlichkeit führt.
- Schwangere, Senioren, schwer Kranke, Personen mit Schlafstörungen oder Betrunkene sollte die 3D-Funktion des Gerätes nicht nutzen.
- Wenn bei Ihnen eines der folgenden Symptome auftritt, stellen Sie das Ansehen von 3D-Bildern sofort ein und suchen Sie einen Arzt auf: (1) verändertes Sehen; (2) Benommenheit; (3) Schwindel; (4) unwillkürliche Bewegungen wie Augen- oder Muskelzucken; (5) Verwirrung; (6) Übelkeit; (7) Verlust des Bewusstseins; (8) Zuckungen; (9) Krämpfe; und/oder (10) Desorientierung. Bei Kindern und Jugendlichen könnten diese Sym-

ptome öfter als bei Erwachsenen auftreten. Eltern sollten Ihre Kinder beaufsichtigen und fragen, ob bei ihnen diese Symptome auftreten.

- Das Ansehen von 3D-Projektionen kann auch zu Bewegungskrankheit, der Wahrnehmung von Nacheffekten, Orientierungslosigkeit, Ermüdung der Augen und verringerter Haltungsvermögen führen. Es wird empfohlen, häufiger Pausen zu machen, um die Möglichkeit dieser Wirkungen zu reduzieren. Wenn Ihre Augen Zeichen der Ermüdung oder Trockenheit zeigen oder wenn eines der oben stehenden Symptome auftritt, stellen Sie die Nutzung des Gerätes sofort ein und machen Sie eine Pause von mindestens dreißig Minuten, nachdem die Symptome abgeklungen sind.
- Das Ansehen von 3D-Projektionen während Sie zu lange zu nah am Bildschirm sitzen, könnte Ihr Sehvermögen beeinträchtigen. Der ideale Abstand sollte das Dreifache der Bildschirmhöhe betragen. Es wird empfohlen, dass die Augen des Zuschauers auf gleicher Höhe zum Bildschirm sind.
- Das Ansehen von 3D-Projektionen über einen längeren Zeitraum mit einer 3D-Brille könnte zu Kopfschmerzen oder Müdigkeit führen. Wenn Sie Kopfschmerzen, Müdigkeit oder Schwindel verspüren, beenden Sie das Ansehen der 3D-Projektion und machen Sie eine Pause.
- Nutzen Sie die 3D-Brille für nichts anderes als dem Ansehen von 3D-Projektionen.
- Das Tragen der 3D-Brille zu einem anderen Zweck (z.B. als normale Brille, Sonnenbrille, Schutzbrille, usw.) könnte Sie verletzen oder zu einer Verringerung Ihrer Sehkraft führen.
- Das Ansehen von 3D-Projektionen könnte bei einigen Zuschauern zu Orientierungslosigkeit führen. Stellen Sie den 3D PROJEKTOR NICHT in der Nähe von offenen Treppen, Kabeln, Balkonen oder anderen Orten auf, an denen die Gefahr von Stolpern, Stoßen, Umwerfen, Beschädigung oder Umfallen besteht.

Copyright

Diese Veröffentlichung, einschließlich sämtlicher Fotos, Abbildungen und Software, sind durch internationale Urheberrechte geschützt, alle Rechte vorbehalten. Weder dieses Handbuch, noch darin enthaltendes Material darf ohne die schriftliche Genehmigung des Autors vervielfältigt werden.

© Copyright 2015

Haftungsausschluss

Die Informationen in diesem Dokument können sich ohne vorherige Ankündigung ändern. Der Hersteller übernimmt keine Garantie für die Richtigkeit dieses Handbuchs und übernimmt insbesondere keine direkte Garantie hinsichtlich der Qualität oder der Eignung zu einem bestimmten Zweck. Ferner behält sich der Hersteller das Recht vor, diese Veröffentlichung ohne Vorankündigung zu überarbeiten und Änderungen des Inhalts vorzunehmen.

Anerkennung von Handelsmarken

Kensington ist eine in den USA eingetragene Handelsmarke der ACCO Brand Corporation mit offiziellen Registrierungen und laufenden Anmeldungen in anderen Ländern auf der ganzen Welt.

HDMI, das HDMI Logo und High-Definition Multimedia Interface sind Handelsmarken oder eingetragene Handelsmarken von HDMI Licensing LLC in den USA und anderen Ländern.

IBM ist eine Handelsmarke oder eingetragene Handelsmarke von International Business Machines, Inc. Microsoft, PowerPoint und Windows sind Handelsmarken oder eingetragene Handelsmarken der Microsoft Corporation.

Adobe und Acrobat sind Handelsmarken oder eingetragene Handelsmarken von Adobe Systems Incorporated.

DLP, DLP Link und das DLP Logo sind eingetragene Handelsmarken von Texas Instruments und BrilliantColor™ ist eine Handelsmarke von Texas Instruments.

Sämtliche andere in diesem Handbuch verwendete Produktnamen sind das Eigentum ihrer jeweiligen Besitzer und werden anerkannt.

Bestimmungen und Sicherheitshinweise

Dieser Anhang führt die allgemeinen Hinweise zu dem Projektor auf.

FCC-Hinweis

Dieses Gerät wurde getestet und als mit den Grenzwerten für Digitalgeräte der Klasse B gemäß Teil 15 der FCC-Regularien übereinstimmend befunden. Diese Grenzwerte wurden geschaffen, um angemessenen Schutz gegen Störungen beim Betrieb in Wohnanlagen zu gewährleisten. Dieses Gerät erzeugt und verwendet Funkfrequenzenergie, die ausgestrahlt werden kann und bei unsachgemäßer, nicht der Anleitung des Herstellers entsprechender Installation und Verwendung schädliche Störungen des Rundfunkempfangs verursachen kann.

Allerdings ist nicht garantiert, dass es in bestimmten Einrichtungen nicht doch zu Störungen kommen kann. Falls dieses Gerät Störungen des Radio- oder Fernsehempfangs verursachen sollte, was leicht durch Aus- und Einschalten des Gerätes herausgefunden werden kann, wird dem Anwender empfohlen, die Störung durch eine oder mehrere der folgenden Maßnahmen zu beseitigen:

- Neuausrichtung oder Neuplatzierung der Empfangsantenne(n).
- Vergroot de afstand tussen het apparaat en de ontvanger.
- Sluit het apparaat aan op een stopcontact op een ander circuit dan dat waarop de ontvanger is aangesloten.
- Wenden Sie sich an den Händler oder einen erfahrenen Radio-/Fernsehtechniker.

Hinweis: Abgeschirmte Kabel

Um weiterhin die Anforderungen der FCC-Bestimmungen zu erfüllen, müssen abgeschirmte Kabel bei allen Verbindungen mit anderen Computergeräten verwendet werden.

Vorsicht

Änderungen oder Modifikationen, die nicht ausdrücklich vom Hersteller zugelassen sind, können die FCC-seitige Berechtigung zum Betrieb des Gerätes erlöschen lassen.

Betriebsbedingungen

Dieses Gerät erfüllt die Anforderungen gemäß Abschnitt 15 der FCC Bestimmungen. Für den Betrieb sind folgende Bedingungen zu beachten:

1. Das Gerät darf keine schädlichen Interferenzen verursachen
2. Dit apparaat moet elke ontvangen storing aanvaarden, met inbegrip van storing die ongewenste werking kan veroorzaken.

Hinweis: Anwender in Kanada

Dieses Digitalgerät der Klasse B erfüllt die Richtlinien der Canadian ICES-003.

Remarque à l'intention des utilisateurs canadiens

Cet appareil numérique de la classe B est conforme à la norme NMB-003 du Canada.

Konformitätserklärung für EU-Länder

- EMC-richtlijn 2004/108/EC (inclusief amendementen)
- Laagspanningsrichtlijn 2006/95/EC
- R & TTE-richtlijn 1999/5/EC (als product RF-functie heeft)

Anweisungen zur Entsorgung



Entsorgen Sie das elektronische Gerät nicht mit dem Hausmüll zusammen. Bitte recyceln Sie das Gerät, um die Umweltbelastung zu minimieren und die Umwelt zu schützen.

Sicherheitshinweis

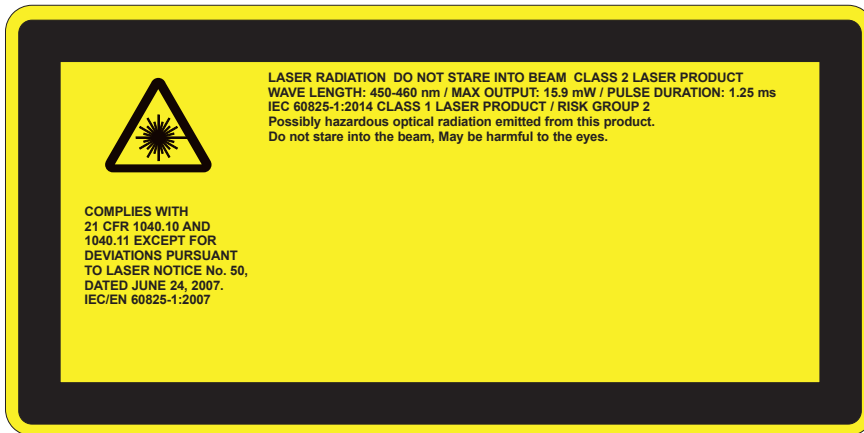

WARNUNG

- Dieses Produkt ist klassifiziert als Klasse 2 nach IEC 60825-1:2007 und entspricht auch 21 CFR 1040.10 und 1040.11 außer Abweichungen gemäß Laser Notice No. 50 vom 24. Juni 2007. IEC 60825-1:2014:KLASSE 1 LASER PRODUKT - RISIKOGRUPPE 2
- Das Typenschild zeigt sämtliche Informationen über die Laser-Leistung an.
- Dieser Projektor verfügt über ein Klasse 4 Lasermodul. Eine Demontage oder Änderung ist sehr gefährlich und sollte nicht versucht werden.
- Jede Bedienung oder Anpassung, die nicht explizit im Benutzerhandbuch beschrieben ist, stellt ein Risiko für das Austreten gefährlicher Laserstrahlung dar.
- Den Projektor nicht öffnen oder demontieren, da dies durch das Austreten von Laserstrahlung zu Schäden führen könnte.
- Nicht in den Strahl blicken, wenn der Projektor eingeschaltet ist. Das helle Licht könnte zu dauerhaften Augenschäden führen.
- Stellen Sie beim Einschalten des Projektors sicher, dass niemand in Projektionsreichweite in die Linse sieht.
- Ein Nichtbefolgen der Steuerungs-, Anpassungs- oder Bedienungsanleitung kann zu Schäden durch den Austritt von Laserstrahlung führen.
- Entsprechende Anleitungen für die Montage, Bedienung und Wartung, darunter klare Warnungen im Hinblick auf Vorsichtsmaßnahmen, um das mögliche Austreten von Laser- und Kollateralstrahlung über den geltenden Emissionsgrenzen in Klasse 2 zu vermeiden.
- Dieser Projektor ein Lasergerät der Klasse 2, das mit IEC 60825-1:2007 und CFR 1040.10 und 1040.11 konform ist.
- Klasse 2 Laserprodukt, nicht in den Strahl blicken.
- Dieser Projektor verfügt über ein Klasse 4 Lasermodul. Eine Demontage oder Änderung ist sehr gefährlich und sollte nicht versucht werden.
- Jede Bedienung oder Anpassung, die nicht explizit im Benutzerhandbuch beschrieben ist, stellt ein Risiko für das Austreten gefährlicher Laserstrahlung dar.
- Den Projektor nicht öffnen oder demontieren, da dies durch das Austreten von Laserstrahlung zu Schäden führen könnte.
- Nicht in den Strahl blicken, wenn der Projektor eingeschaltet ist. Das helle Licht könnte zu dauerhaften Augenschäden führen.
- Ein Nichtbefolgen der Steuerungs-, Anpassungs- oder Bedienungsanleitung kann zu Schäden durch den Austritt von Laserstrahlung führen.
- Entsprechende Anleitungen für die Montage, Bedienung und Wartung, darunter klare Warnungen im Hinblick auf Vorsichtsmaßnahmen, um das mögliche Austreten von Laser- und Kollateralstrahlung über den geltenden Emissionsgrenzen in Klasse 2 zu vermeiden.

EINLEITUNG

Lieferumfang

Entpacken und prüfen Sie den Inhalt des Kartons, um sicherzustellen, dass sich sämtliche unten aufgelisteten Artikel darin befinden. Wenn etwas fehlt, kontaktieren Sie bitte das nächstgelegene Kundendienstzentrum.

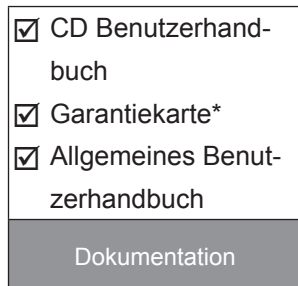
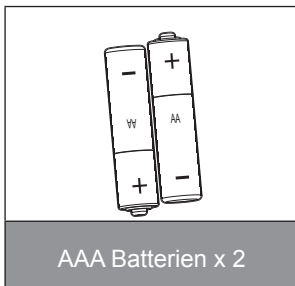
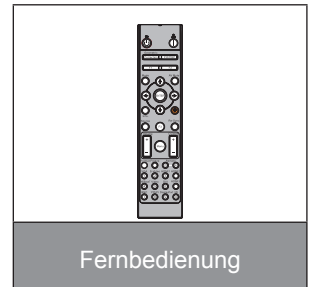
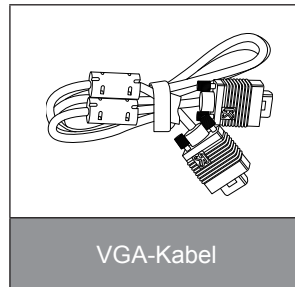
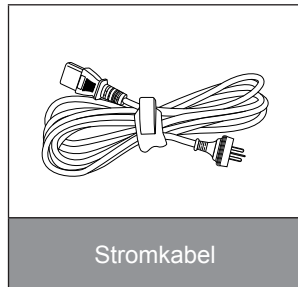
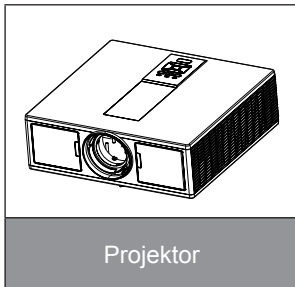

Hinweis: * Besuchen Sie für europäische Garantieinformationen bitte www.optomaeurope.com.
Aufgrund anderer Anwendungen in jedem Land könnte sich das Zubehör je nach Region unterscheiden.

EINLEITUNG

Produktübersicht

Projektor

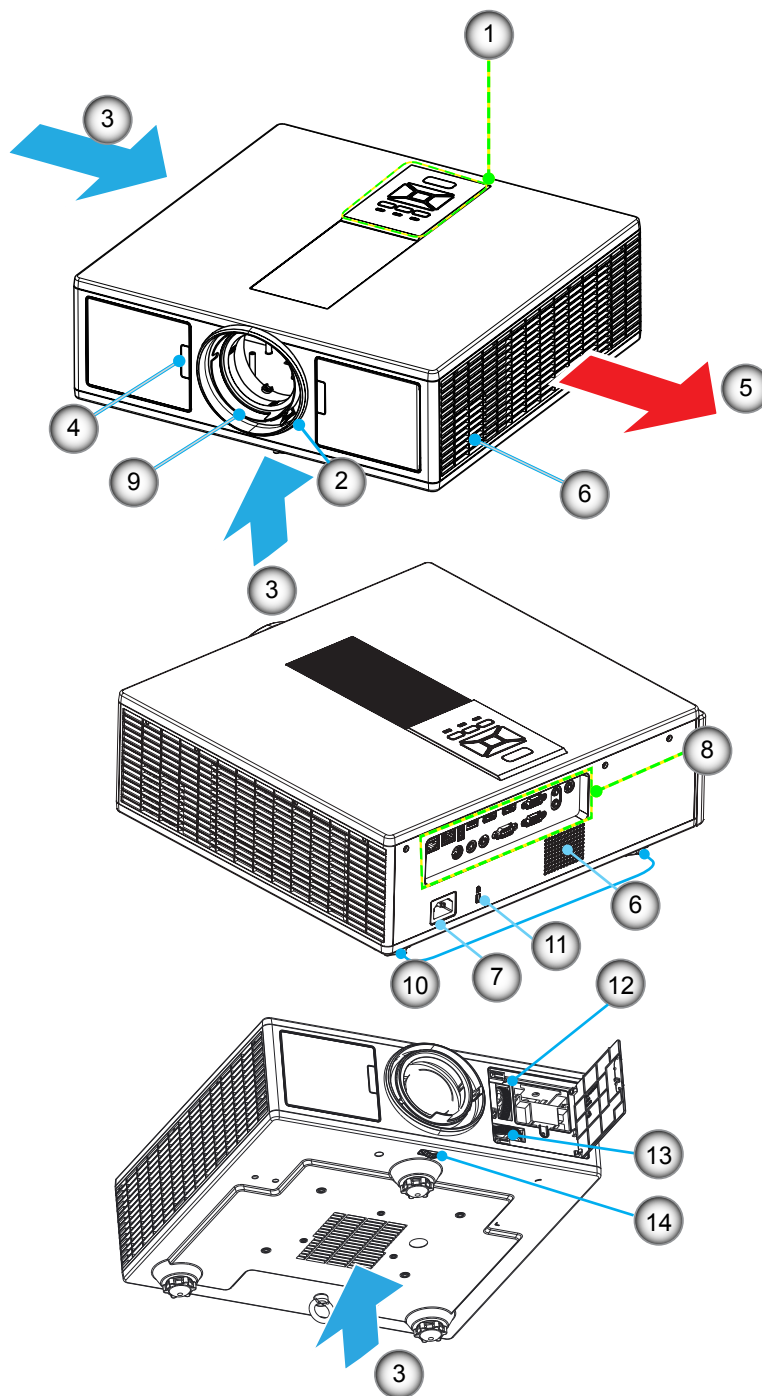

Hinweis: Nicht die Einlass-/Auslassöffnungen des Projektors blockieren.

Nein	Element	Nein	Element
1.	Tastenfeld	8.	Eingangs-/Ausgangsanschlüsse
2.	Fokusring	9.	Objektiv
3.	Lüftung (Einlass)	10.	Winkelverstellfuß
4.	IR-Empfänger	11.	Kensington-Schloss
5.	Lüftung (Auslass)	12.	Objektivverschiebung (Vertikal)
6.	Lautsprecher	13.	Objektivverschiebung (Horizontal)
7.	Netzbuchse	14.	Objektivverriegelung

EINLEITUNG

Steuerungsfeld

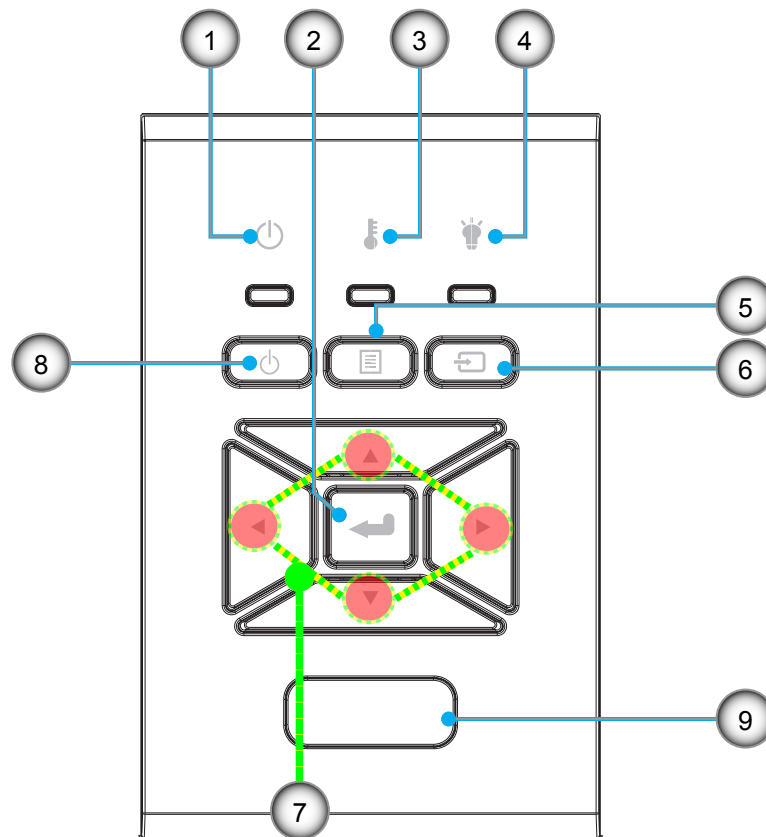

Nein	Element
1.	Ein/Standby-LED
2.	Eing.
3.	Temperatur-LED
4.	Lampen-LED
5.	Menü

Nein	Element
6.	Quelle
7.	Vierwege-Auswahlkasten
8.	Ein/Aus-Schalter
9.	IR-Empfänger

EINLEITUNG

Anschlüsse

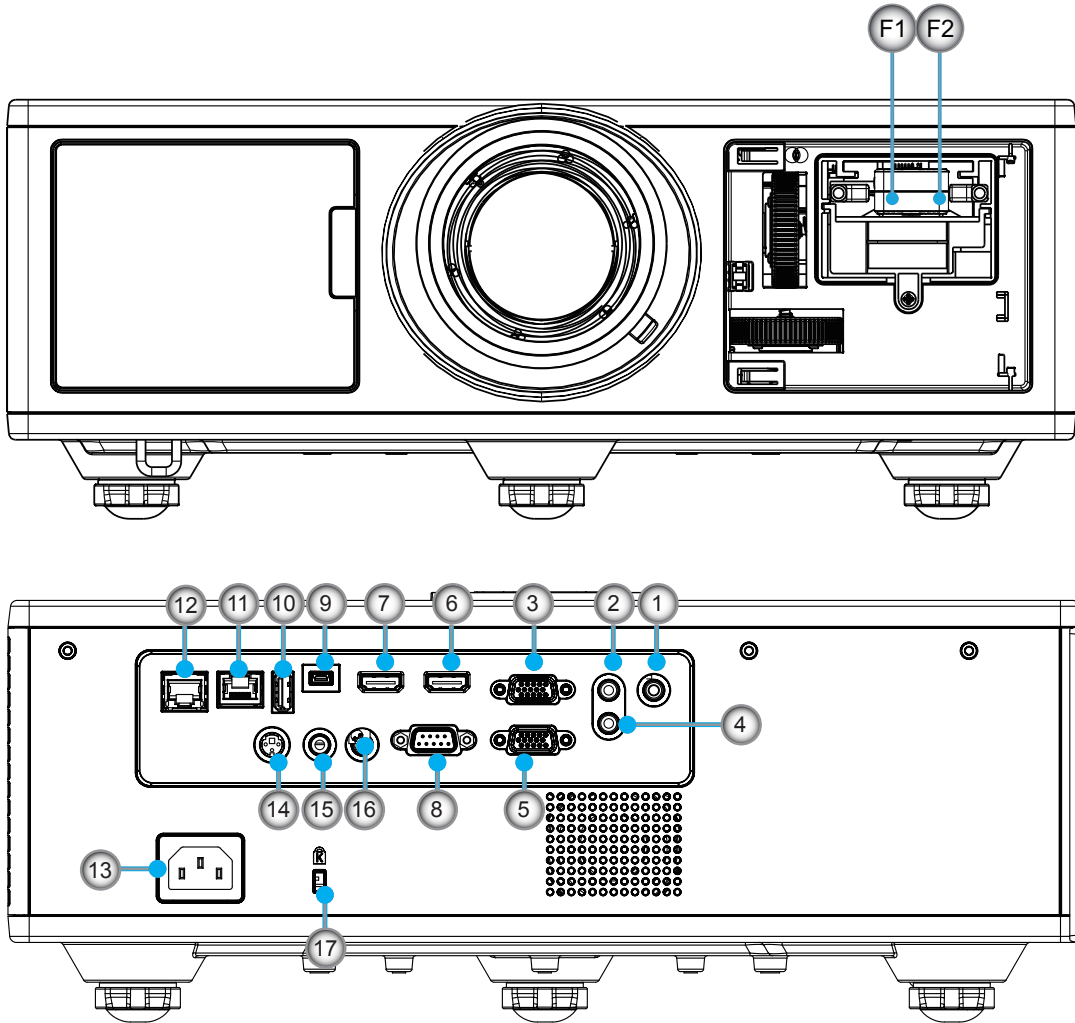

Nein	Element
1.	Mikrofonanschluss
2.	Audio In anschluss
3.	VGA In/YPbPr anschluss
4.	Audio Out anschluss
5.	VGA Out anschluss
6.	HDMI 1 anschluss
7.	HDMI 2/MHL anschluss
8.	RS232C anschluss
9.	USB-B mini anschluss
10.	USB (5 V ---1,5 A) Stromanschluss

Nein	Element
11.	HDBaseT anschluss (modellabhängig)
12.	RJ45
13.	Netzbuchse
14.	3D Sync Out (5 V) anschluss
15.	Kabelfernbedienungsanschluss
16.	12 V Trigger anschluss
17.	Kensington-Schloss
F1	HDMI 3/MHL anschluss
F2	USB Strom

EINLEITUNG

Fernbedienung

Nein	Element
1.	Einschalten Einschalten des Projektors.
2.	Geometrische Korrektur Das Menü Geometrische Korrektur aufrufen.
3.	F1: Testmuster Anzeige eines Testbilds.
4.	Anzeigemodus Auswahl des Anzeigemodus.
5.	Vierwege-Auswahltasten Zur Auswahl von Elementen oder Vornehmen von Anpassungen.
6.	Information Anzeige von Informationen über den Projektor.
7.	F3: Farbanpassung Das Menü Farbanpassung aufrufen.
8.	Eingangsquellenauswahl Eingangssignal auswählen.
9.	Menü Das OSD Menü ausführen. Wenn Sie das OSD verlassen möchten, drücken Sie erneut auf „Menu“.
10.	Lautstärkesteuerung -/+ Erhöhen/Verringern der Lautstärke.
11.	Standbild Das projizierte Bild einfrieren.
12.	Format Das Projektorformat auswählen.
13.	VGA Zu VGA Quelle wechseln.
14.	HDMI 1 Zu HDMI 1 Quelle wechseln.
15.	HDBaseT (modellabhängig) Zu HDBaseT Videoquelle wechseln.
16.	3D Zu 3D Videoquelle wechseln.
17.	Ausschalten Ausschalten des Projektors.
18.	PIP/PBP Menü Das PIP/PBP Menü ausführen.

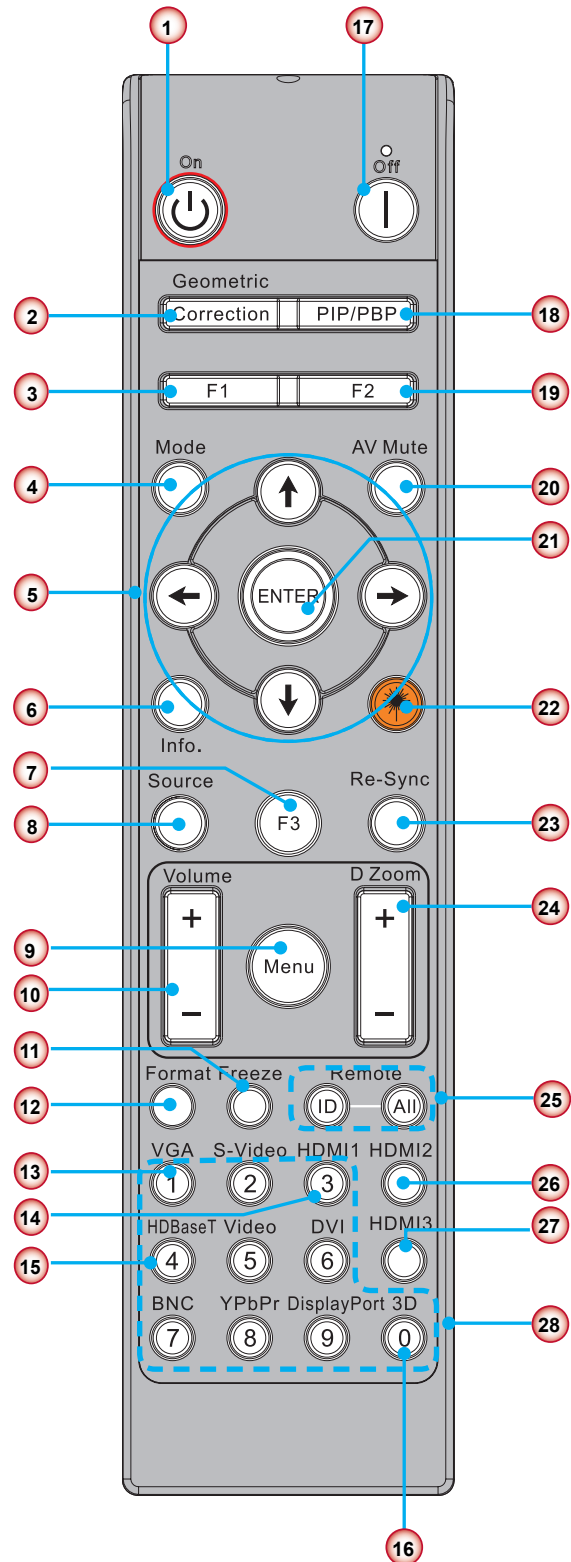

Hinweis: Einige Tasten funktionieren möglicherweise nicht bei Modellen, welche die entsprechenden Funktionen nicht unterstützen.

EINLEITUNG

Nein	Element
19.	F2: LAN-Einstellungen Das Menü LAN-Einstellungen aufrufen.
20.	AV-Stummschaltung Mit dieser Taste schalten Sie Audio und Video vorübergehend aus/ein.
21.	Eing. Mit dieser Taste bestätigen Sie Ihre Auswahl.
22.	Laser Als Laserpointer verwenden.
23.	Neusynchronisation Durch Drücken dieser Taste wird der Projektor automatisch mit der Eingabequelle synchronisiert.
24.	Digital Raum +/- Das projizierte Bild vergrößern/verkleinern.
25.	Fernbedienung ID/Fernbedienung Alle Die Fernbedienungs-ID einstellen.
26.	HDMI 2 Zu HDMI 2 Quelle wechseln.
27.	HDMI 3 (Dongle) Zu HDMI 3 (Dongle) Quelle wechseln.
28.	Zahlen-Tastenfeld (0 ~ 9) Als Zahlen-Tastenfeld "0 ~ 9" verwenden.

EINRICHTUNG UND INSTALLATION

Anschluss der Quelle an den Projektor

Verbinden mit dem Computer/Notebook

Hinweis:

Wegen unterschiedlicher Einsatzbereiche in den einzelnen Ländern, gibt es in manchen Regionen möglicherweise anderes Zubehör.

(*) Optionales Zubehör.

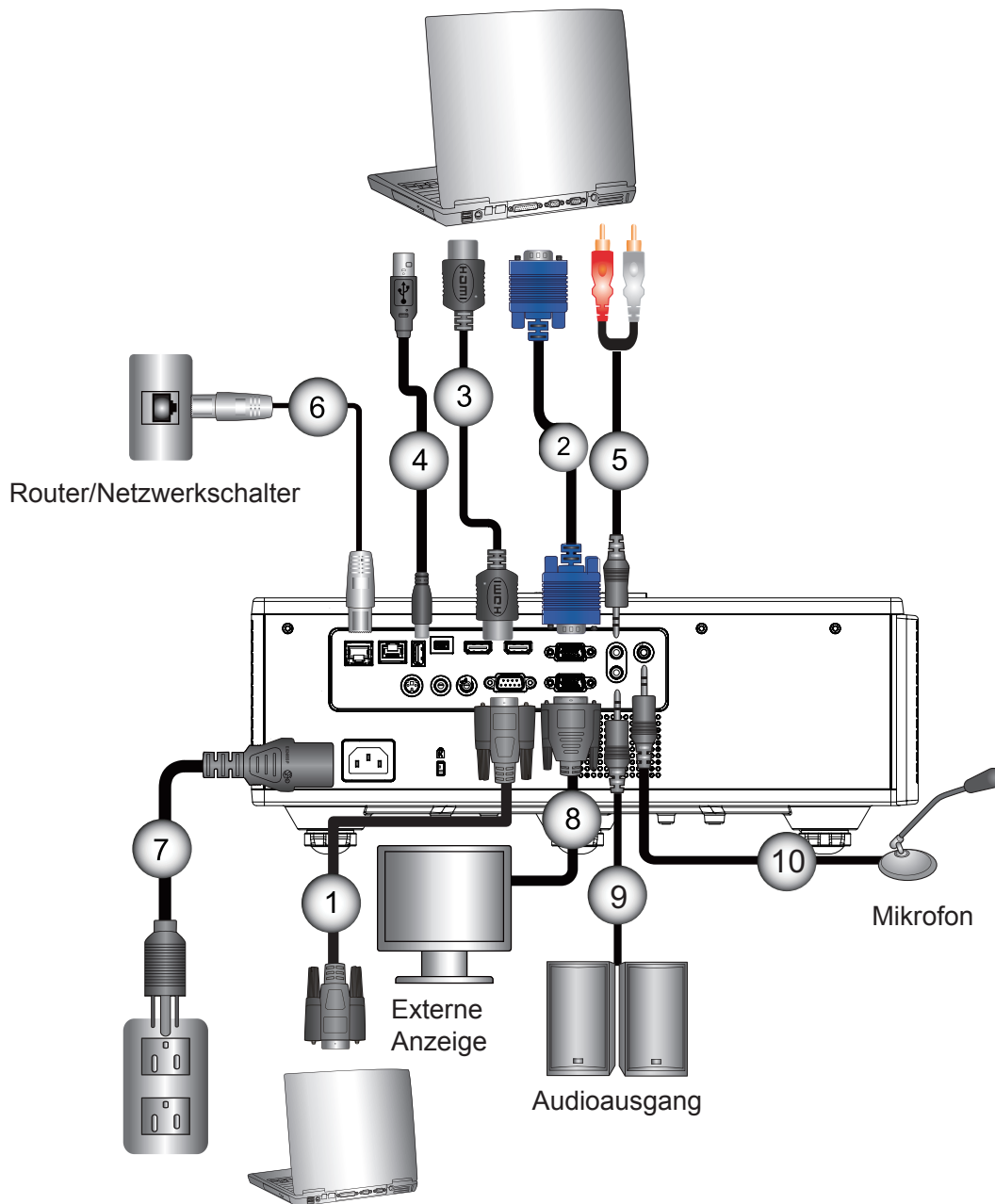

Nein	Element
1.	RS232-Kabel
2.	VGA-Kabel
3.	HDMI-Kabel
4.	USB-Kabel
5.	Audio In Kabel

Nein	Element
6.	RJ45-Kabel
7.	Stromkabel
8.	VGA Out Kabel
9.	Audio Out Kabel
10.	Mikrofonkabel

EINRICHTUNG UND INSTALLATION

Verbinden mit Videoquellen

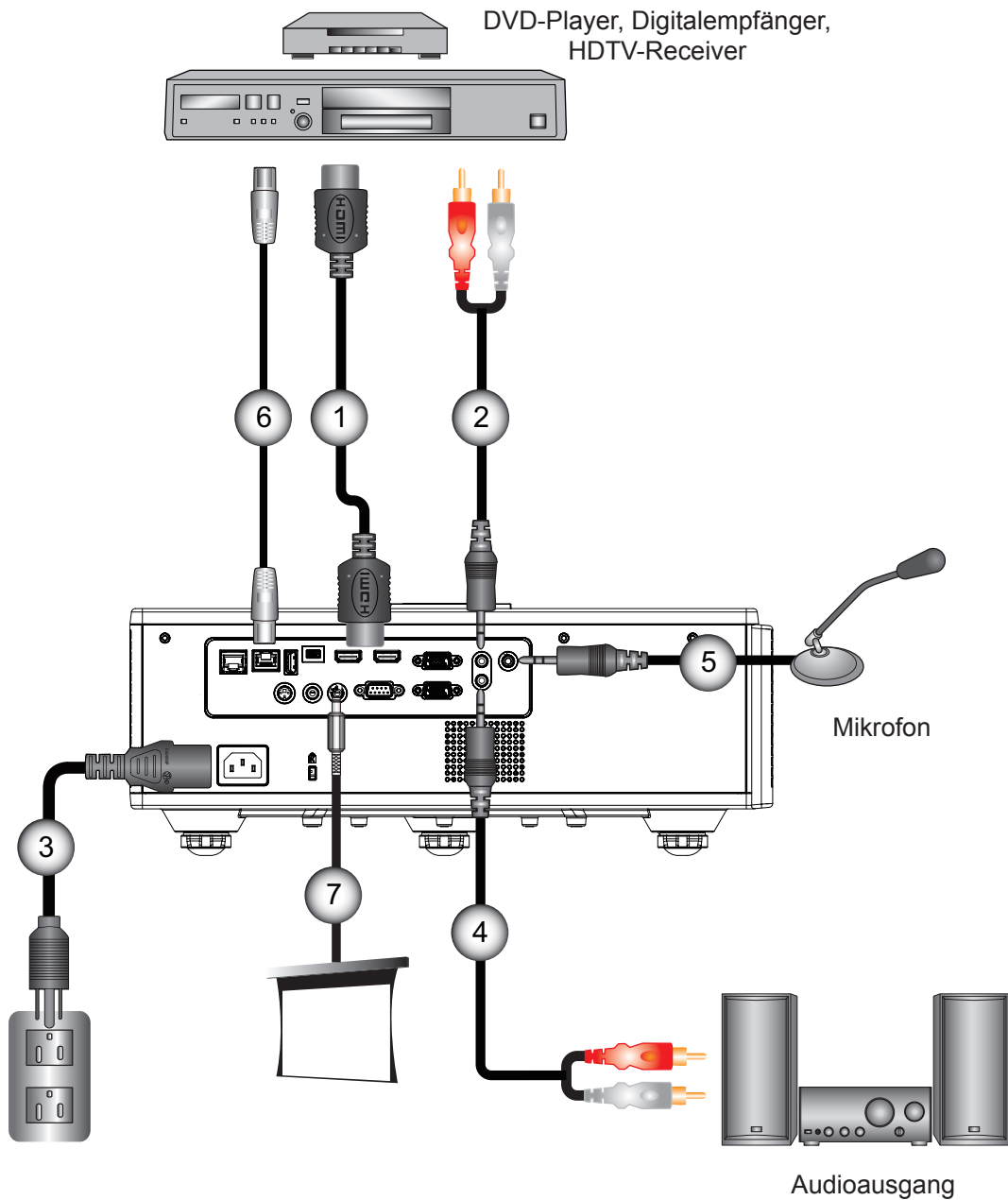

Nein	Element
1.	HDMI-Kabel
2.	Audio In Kabel
3.	Stromkabel
4.	Audio Out Kabel

Nein	Element
5.	Mikrofonkabel
6.	RJ-45 kabel (Cat5 kabel)
7.	12 V DC Buchse
8.	HDMI 3/MHL kabel

Hinweis:

Wegen unterschiedlicher Einsatzbereiche in den einzelnen Ländern, gibt es in manchen Regionen möglicherweise anderes Zubehör.

(*) Optionales Zubehör.

EINRICHTUNG UND INSTALLATION

Ein-/Ausschalten des Projektors

Einschalten des Projektors

1. Bringen Sie das Strom- und das Signalkabel fest an. Wenn die Kabel angeschlossen sind, leuchtet die NETZ/STANDBY-LED rot.
2. Schalten Sie die Lampe durch Drücken der „“ Taste am Projektor oder auf der Fernbedienung ein. In diesem Moment wird die NETZ/STANDBY LED blau leuchten. ①

Das Startbild wird nach ca. 6 Sekunden angezeigt.

3. Schalten Sie die Signalquelle (Computer, Notebook, Videoplayer, usw.) ein, die Sie anzeigen lassen möchten. Der Projektor erkennt die Signalquelle automatisch.

- ▶ Wenn Sie mehrere Quellen gleichzeitig angeschlossen haben, drücken Sie auf die "INPUT" Taste auf dem Bedienfeld, um zwischen den Eingängen zu wechseln.

Hinweis: Wenn sich der Projektor im Standbymodus befindet (Stromverbrauch < 0,5 W), wird der VGA Ausgang/ Kabelfernbedienung/LAN deaktiviert. Audioausgang durchschleifen ist im Standbymodus immer aktiviert. HDBaseT Steuerung ist im Standbymodus immer deaktiviert.

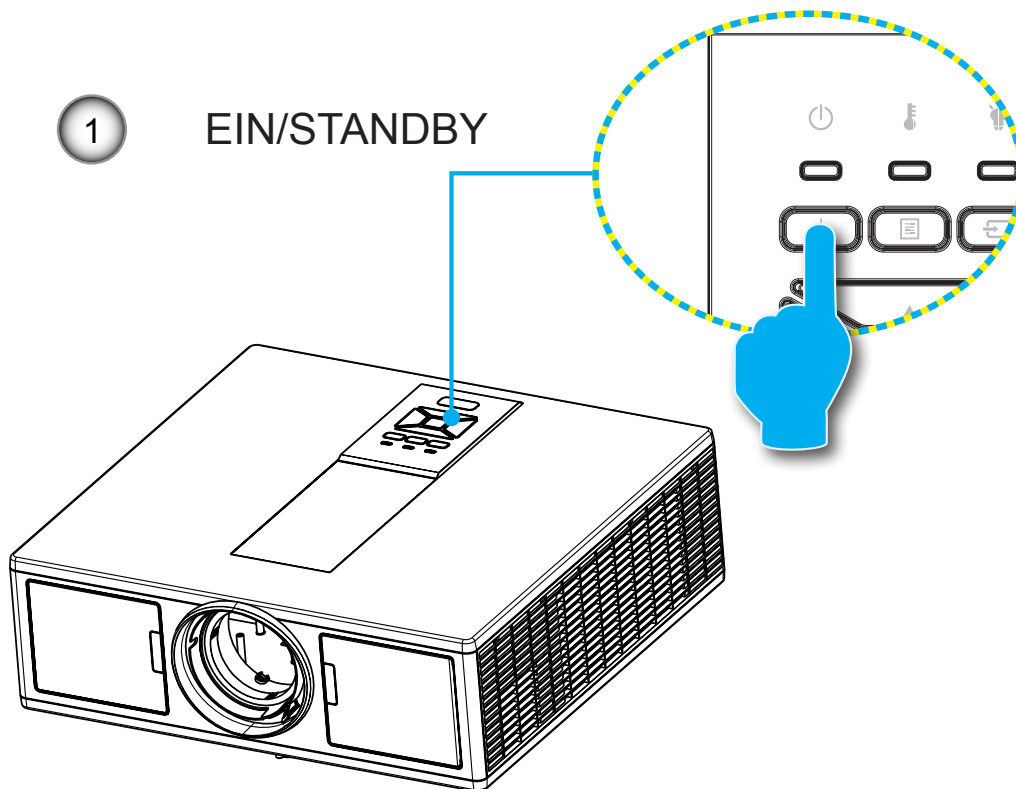



Hinweis: Schalten Sie zuerst den Projektor ein, wählen Sie dann die Signalquellen aus.

EINRICHTUNG UND INSTALLATION

Den Projektor ausschalten

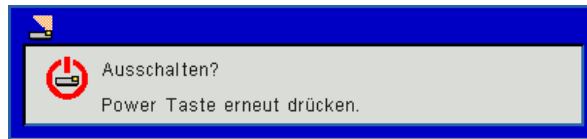
1. Drücken Sie auf die „“ Taste auf der Fernbedienung oder auf dem Bedienfeld, um den Projektor auszuschalten. Die folgende Meldung wird auf der Leinwand angezeigt.



Drücken Sie zur Bestätigung erneut auf die „“ Taste. Ansonsten wird die Meldung nach 10 Sekunden ausgeblendet. Wenn Sie die „“ Taste das zweite Mal drücken, wird der Lüfter beginnen das System zu kühlen und herunterfahren.

2. Der Lüfterbetrieb fährt circa 4 Sekunden lang fort, die NETZ/STANDBY-LED blinkt rot. Sobald die NETZ/STANDBY-LED konstant rot leuchtet, befindet sich der Projektor im Standbymodus.

Wenn Sie den Projektor wieder einschalten möchten, müssen Sie warten, bis der Projektor den Kühlvorgang abgeschlossen und den Standbymodus aufgerufen hat. Drücken Sie im Standbymodus auf „“, um den Projektor neu zu starten.

3. Trennen Sie das Netzkabel von Steckdose und Projektor.

Warnanzeige

LED-Meldungen

Wenn die Warnanzeigen (siehe unten) leuchten, schaltet sich der Projektor automatisch aus:

- ❖ Die „LAMPE“ LED leuchtet rot und/oder wenn die „TEMP“ LED rot leuchtet.
- ❖ Wenn die „TEMP“-LED Anzeige rot leuchtet, bedeutet dies, dass der Projektor überhitzt ist. Unter normalen Bedingungen kann der Projektor anschließend wieder eingeschaltet werden.
- ❖ Die „TEMP“ LED blinkt rot.

Ziehen Sie das Netzkabel aus dem Projektor, warten Sie 30 Sekunden und versuchen Sie es erneut. Falls die Warnanzeige erneut aufleuchtet, kontaktieren Sie bitte das nächstgelegene Kundencenter.

Meldung	 Netz LED		 Temperatur-LED	 Lampen-LED
	Rot	Blau	Rot	Rot
Standby Status (LAN Aus)	Ein			
Standby Status (LAN Ein)	Ein	Ein		
Einschalten		Ein		
Aufwärmen	Blinkend			
Fehler (Strom Gut NG)			Ein	Ein
Fehler (Gebläse versagt)			Blinkend	
Fehler (Überhitzt)			Ein	
Fehler (LD versagt)				Ein

EINRICHTUNG UND INSTALLATION

Einstellen des Projektionsbildes

Einstellen der Höhe des Projektionsbildes

Der Projektor ist mit höhenverstellbaren Füßen ausgestattet, um die Bildhöhe einzustellen.

1. Suchen Sie am Boden des Projektors den höhenverstellbaren Fuß, dessen Höhe Sie ändern möchten.
2. Drehen Sie den verstellbaren Ring im Uhrzeigersinn, um den Projektor zu erhöhen oder gegen den Uhrzeigersinn, um ihn zu senken. Gehen Sie gegebenenfalls mit den anderen Füßen genauso vor.

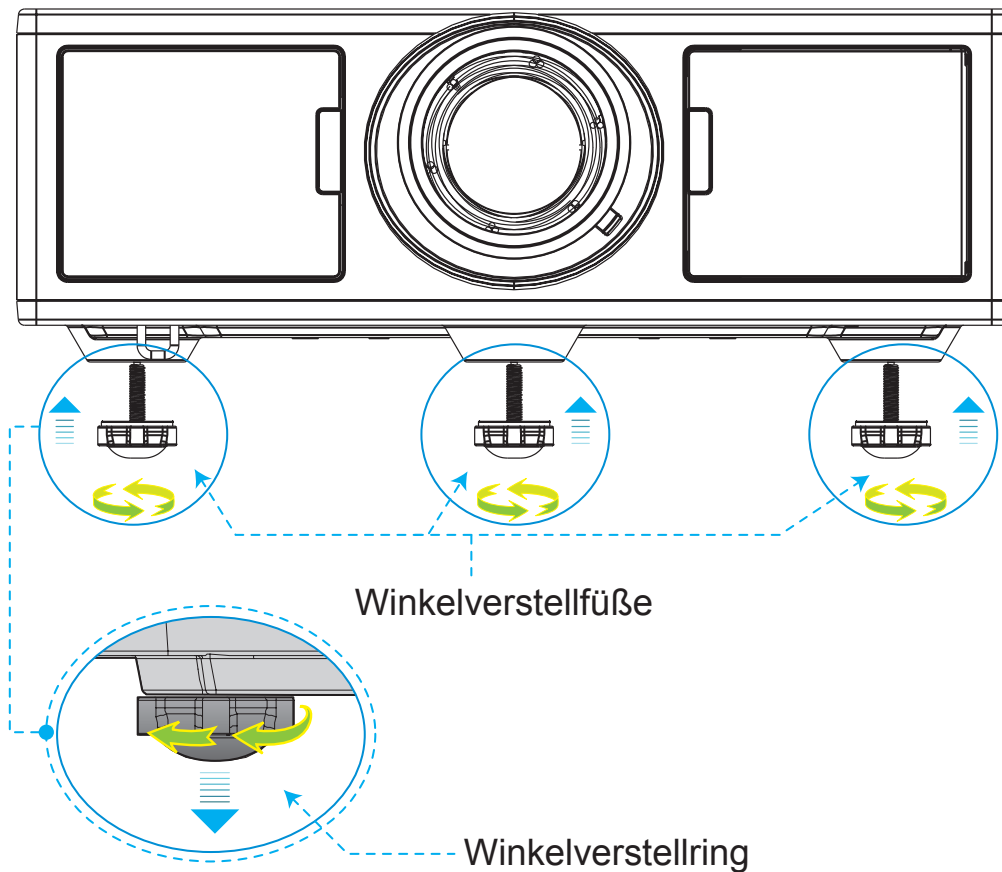

EINRICHTUNG UND INSTALLATION

Zoom und Fokus

1. Um die Bildgröße anzupassen, drehen Sie den Zoomring im Uhrzeigersinn oder entgegen dem Uhrzeigersinn, um die Größe des projizierten Bildes zu vergrößern oder zu verkleinern.
2. Um den Fokus anzupassen, drehen Sie den Fokusring im Uhrzeigersinn oder entgegen dem Uhrzeigersinn, bis das Bild scharf und lesbar ist.

Der Projektor fokussiert bei einer Entfernung (Objektiv zur Wand) von 4,27 ~ 25,59 Fuß (1,3 ~ 7,8 Metern).

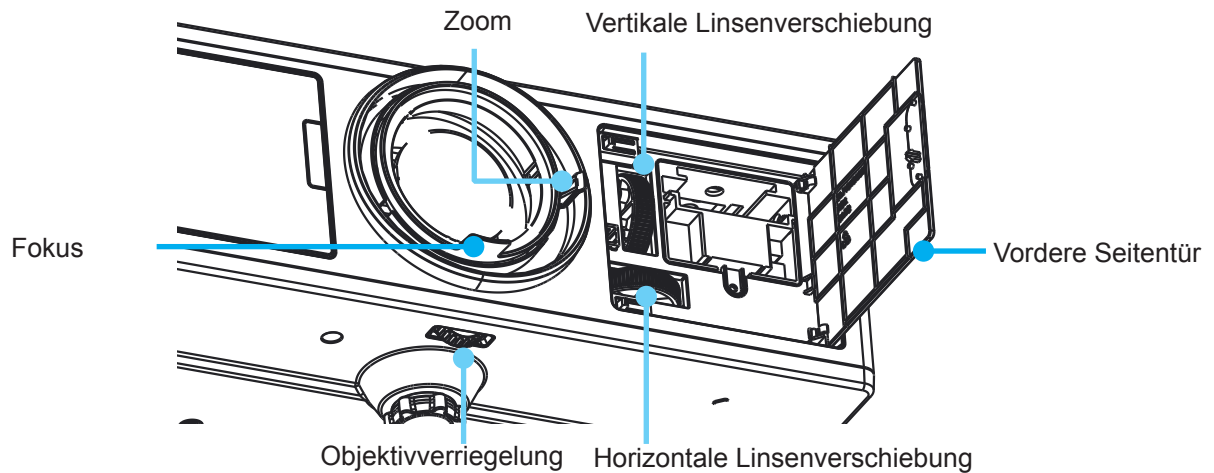

Einstellen der Bildgröße (Diagonale)

Bildgröße zwischen 36" bis 300" (1,09 - 9,09 Metern).

1. Ouvrez la porte latérale avant du projecteur.
2. Déverrouillez le verrou de l'objectif, avant de régler le décalage de l'objectif.
3. Tournez le bouton de déplacement de lentille vertical / horizontal pour déplacer l'objectif.
4. Tournez le verrou de la lentille dans le sens horaire pour verrouiller la lentille en place.
5. (Bouton de décalage de l'objectif peut encore être tourné.)
6. Fermez la porte latérale avant du projecteur.

Hinweis: Die Drehung für die Linsenverschiebung ist als normales Dreieck entworfen. Wenn die Linse in mittlerer Position horizontal positioniert wird, sie vertikal bis zum höchsten Punkt verschoben werden kann.

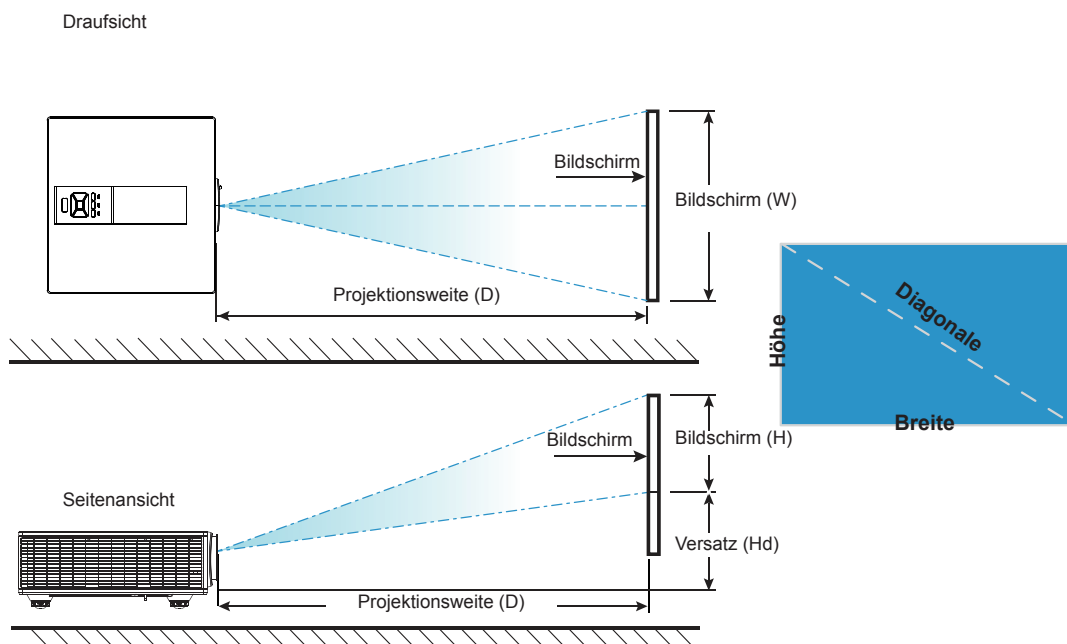

EINRICHTUNG UND INSTALLATION

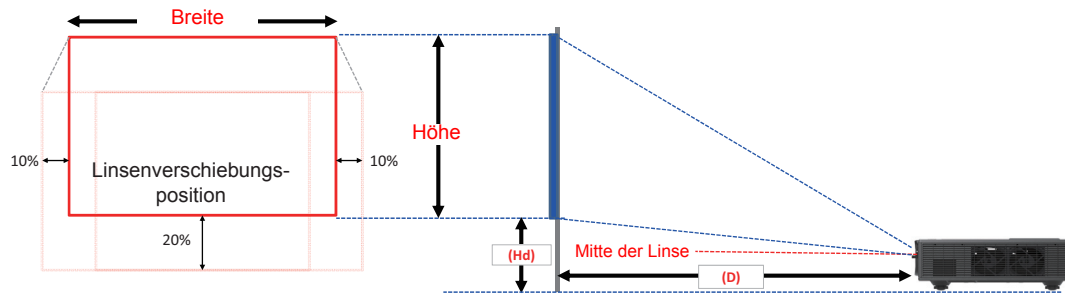









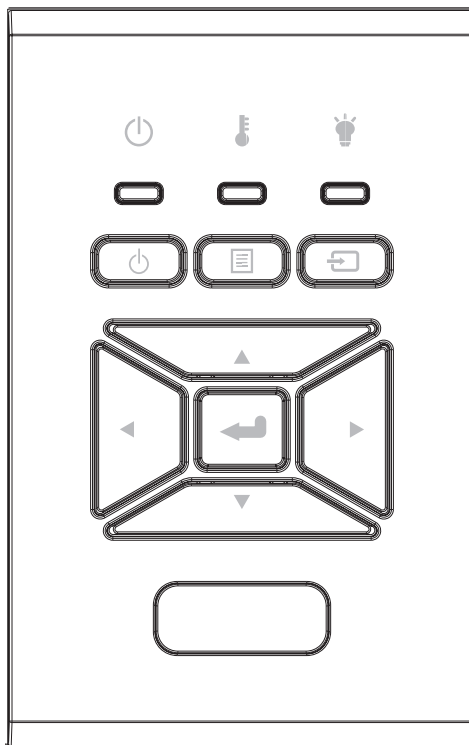



Bildversatz													
	Bildgröße	Leinwandgröße B x H				Projektionsweite (D)				Versatz (Hd)			
	zoll	cm		zoll		cm		zoll		cm		zoll	
	Diagonale	Breite	Höhe	Breite	Höhe	Breit	Tele	Breit	Tele	Breit	Tele	Breit	Tele
WUXGA 16:10	36"	78,0	49,0	30,7	19,3	NA	170,0	NA	66,9	20,1	20,1	7,9	7,9
	100"	215,0	135,0	84,6	53,1	260,0	460,0	102,4	181,1	37,4	37,4	14,7	14,7
	150"	323,0	202,0	127,2	79,5	390,0	690,0	153,5	271,7	50,8	50,8	20,0	20,0
	200"	431,0	269,0	169,7	105,9	520,0	920,0	204,7	362,2	64,3	64,3	25,3	25,3
	250"	539,0	337,0	212,2	132,7	640,0	NA	252,0	NA	77,8	77,8	30,6	30,6
	300"	646,0	404,0	254,3	159,1	770,0	NA	303,1	NA	91,2	91,2	35,9	35,9

❖ Nur für Referenzzwecke.

BEDIENUNG

Verwendung des Steuerungsfeldes



Name	Beschreibung
EIN 	Siehe „Ein-/Ausschalten des Projektors“ auf Seite 16-17.
Eing. 	Zur Bestätigung eines ausgewählten Elements.
EINGABE 	Eingangssignal auswählen
MENÜ 	On-Screen Display (OSD) Menü ausführen. Wenn Sie das OSD verlassen möchten, drücken Sie erneut auf „MENU“.
Vierwege-Auswahl-tasten	Verwenden Sie     zur Auswahl von Elementen oder Änderung Ihrer Auswahl.
LAMPEN-LED 	Achten Sie auf die LED-Anzeige des Projektor-Lichtquellenstatus.
Temperatur-LED 	Achten Sie auf die LED-Anzeige des Projektor-Temperaturstatus.
EIN/STANDBY-LED 	Achten Sie auf die LED-Anzeige des Projektor-Betriebsstatus.

BEDIENUNG

OSD-Menüs

Der Projektor verfügt über mehrsprachige Bildschirmanzeigemenüs, über die Sie Bildeinstellungen vornehmen und eine Reihe von Einstellungen ändern können.

Bedienung

1. Drücken Sie zum Öffnen des Bildschirmmenüs die „Menü“-Taste auf der Fernbedienung oder am Projektorbedienfeld.
2. Bei angezeigtem OSD können Sie mit den Tasten ▲ ▼ Elemente im Hauptmenü auswählen. Drücken Sie bei der Auswahl auf einer bestimmten Seite auf ► oder „Enter“, um das Untermenü aufzurufen.
3. Verwenden Sie die ▲ ▼ Tasten zur Auswahl des gewünschten Elements und passen Sie die Einstellungen über die ◀ ▶ Taste an.
4. Nehmen Sie ggf. wie oben beschrieben weitere Einstellungen in dem Untermenü vor.
5. Drücken Sie zur Bestätigung auf „Enter“.
6. Drücken Sie zum Beenden erneut auf „Menü“. Das OSD-Menü wird geschlossen und der Projektor speichert automatisch die neuen Einstellungen.

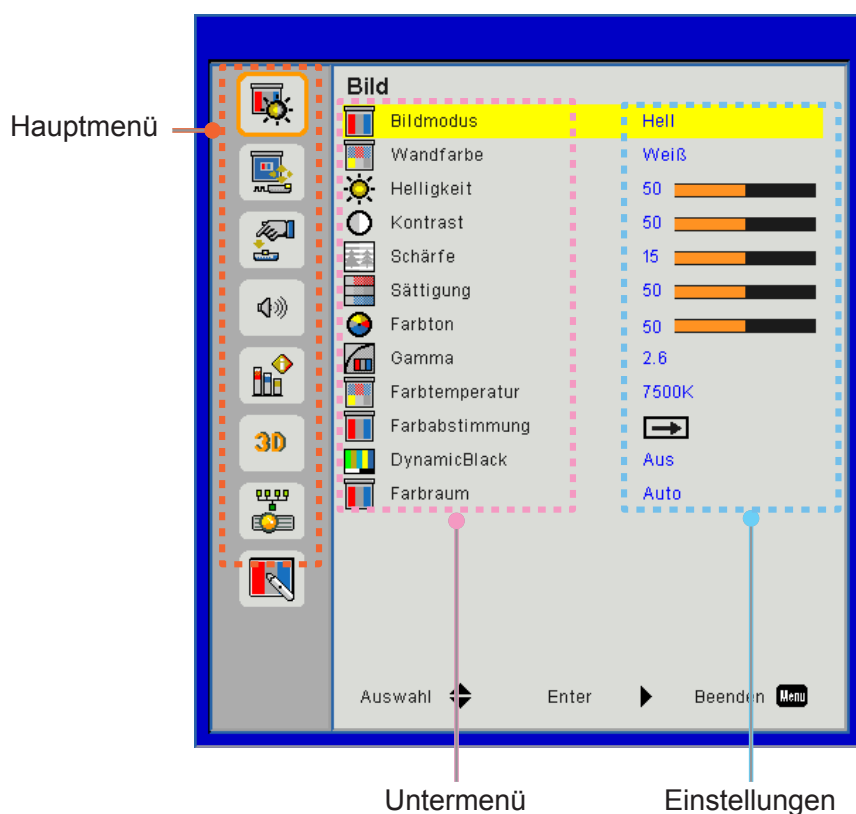

BEDIENUNG

Struktur

Hinweis: Bitte beachten Sie, dass sich die On-Screen Display (OSD) Menüs in Abhängigkeit zum ausgewählten Signaltyp und genutztem Projektormodell unterscheiden.

Hauptmenü	Untermenü	Einstellungen		
Bild	Bildmodus		Hell/Präsentation/Tafel/sRGB/Blending/DICOM SIM./Benutzer (Stellen Sie den Farbmodus auf den Benutzermodus, wenn die Einstellungen benutzerdefiniert werden sollen)	
	Wandfarbe		Weiß/Hellgelb/Hellblau/Rosa/Dunkelgrün	
	Helligkeit			
	Kontrast			
	Schärfe			
	Sättigung		(Nur für VGA Component Signale)	
	Farbton		(Nur VGA Component Signale)	
	Gamma		Film/Graphics/1.8/2.0/2.2/2.6/Tafel/DICOM SIM	
	Farbtemperatur		5500K/6500K/7500K/8500K/9500K	
	Farbabstimmung	Weiß/Rot/Grün/ Blau/Cyan/ Magenta/Gelb		Farbton/Sättigung/Verstärkung
	DynamicBlack			Ein / Aus
	Farbraum			Kein HDMI Eingang: Auto/RGB/YUV
			HDMI Eingang: Auto/RGB (0 ~ 255)/RGB (16 ~ 235)/YUV	
Bildschirm	Bildformat		Auto/4:3/16:9/16:10	
	Phase			
	Takt			
	H.Position			
	V.Position			
	Digitaler Zoom			
	Projektion			Fro/FroDe/Rü/RüDe
	Geometrische Korrektur		V. Trapez	
			H. Trapez	
			4-Ecken	Ein/Aus
			Gitterfarbe	Lila/Grün
			Zurücksetzen	Ja/Nein
	PIP-PBP Einstellungen		Funktion	PBP/PIP/ Aus
			Hauptquelle	VGA/HDMI-1/HDMI-2/Dongle/HDBaseT
			Subquelle	VGA/HDMI-1/HDMI-2/Dongle/HDBaseT
			Standort	ObLinks/ObRechts/UnRechts/UnLinks
			Größe	Unten/Mittel/Oben
			Tauschen	

BEDIENUNG

Hauptmenü	Untermenü	Einstellungen	
Einstellungen	Sprache		Deutsch/Englisch/Französisch/Italienisch/Spanisch/Polnisch/Schwedisch/Niederländisch/Portugiesisch/Japanisch/Traditionelles Chinesisch/ Vereinfachtes Chinesisch/Koreanisch/Russisch/Arabisch/Norsk/Türkisch/Dänisch/Finnisch/Griechisch/Ungarisch/Tschechisch/Rumänisch/Thai/Farsi/Vietnamesisch /Indonesisch/Slowakisch
	Menüstelle		Links oben, Rechts oben, Mitte, Links unten, Rechts unten
	VGA Out (Standby)		Aus/Ein
	LAN (STANDBY)		Aus/Ein
	Testbild		Keins / Raster / Weiß
	Direkt Einschalten		Ein/Aus
	Einstellungen zurücksetzen		Ja/Nein
Lautstärke	Lautsprecher		Ein/Aus
	Audio Ausgang		Ein/Aus
	Mikrofon		Ein/Aus
	Stumm		Ein/Aus
	Lautstärke		
	Mikrofonlautstärke		
	EQ		

BEDIENUNG

Hauptmenü	Untermenü	Einstellungen		
Option	Logo		Standard/Benutzer	
	Logo-Aufnahme			
	Auto-Quelle		Ein/Aus	
	Eingabe		VGA, HDMI-1, HDMI-2, Dongle, HDBaseT	
	Autom. aus (Min.)			
	Zeitsteuerung (Min.)			
	SSI Einstellungen			SSI Stunden (Normal)
				SSI Stunden (ÖKO)
		SSI Strommodus		Normal, ÖKO
	Große HÖHE	Ein/Aus	[Standard aus]	
	Filter Einstellungen	Optional installierter Filter		Ja/Nein
		Filter Betriebsstunden		Nur lesen
		Filter Erinnerung		
		Löscherinnerung		Ja/Nein
	Sicherheit	Sicherheit		Ein/Aus
		Sicherheits-Timer		Monat/Tag/Stunde
		Kennwort Ändern		
	Fernbedienungseinstellungen	Infrarot Funktion		Ein/Aus
		Fernbedienungscode		00 ~ 99
	HDBaseT Steuerung	Auto		
		HDBaseT		
	PIP-PBP Module			Version
				HDMI EQ
				Zurücksetzen
				USB Upgrade
	Info ausblenden	Ein / Aus		
	Information			Modellname
				SNID
				Quelle (Hauptquelle / Subquelle)
				Hauptquelle Auflösung
				Subquelle Auflösung
				SW Version (DDP/MCU/LAN)
			Bildseitenformat	
			SSI Stunden (Normal/ÖKO)	
			IP-Adresse	
			Netzwerkstatus	
			Fernbedienungscode	
			Fernbedienungscode (aktiv)	

BEDIENUNG

Hauptmenü	Untermenü	Einstellungen		
3D	3D		Auto/Normal	
	3D umkehren		Ein/Aus	
	3D Format			Frame Packing
				Side-by-Side (Half)
				Top and Bottom
				Frame Sequential
			Field Sequential	
1080p @ 24			96 Hz/144 Hz	
Netzwerk	Status			
	DHCP Client		Ein/Aus	
	IP-Adresse			
	Subnetzmaske			
	Gateway			
	DNS			
	Speichern			
	MAC Adresse			
	Gruppenname			
	Projektortname			
	Ort			
	Kontakt			

BEDIENUNG

Bild

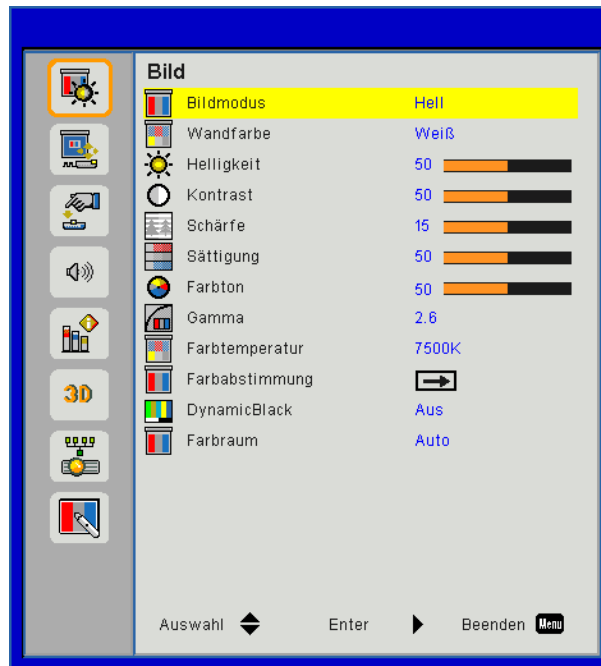

Bildmodus

Hier finden Sie einige für verschiedene Bildtypen optimal angepasste Werkseinstellungen. Verwenden Sie die ◀ oder ▶ Taste zur Auswahl des Elements.

- Hell: Für Helligkeitsoptimierung.
- Präsentation: Für Besprechungspräsentation.
- Film: Für das Abspielen von Videoinhalten.
- sRGB: Für Spiele.
- Blending: Für Ausblendenanwendung.
- DICOM SIM.:
- Benutz.: Verwenden von Benutzereinstellungen.

Wandfarbe

Verwenden Sie diese Funktion, um ein optimiertes Anzeigebild gemäß der Wandfarbe zu erhalten. Sie können aus "Weiß", "Hellgelb", "Hellblau", "Rosa" und "Dunkelgrün" auswählen.

Helligkeit

Hier stellen Sie die Bildhelligkeit ein.

- Drücken Sie zum Verdunkeln des Bildes auf die ◀ Taste.
- Drücken Sie zum Aufhellen des Bildes auf die ▶ Taste.

Kontrast

Mit der Funktion Kontrast wird der Unterschied zwischen dem hellsten und dem dunkelsten Teil des Bildes festgelegt. Durch Einstellen des Kontrasts werden die Anteile von Schwarz und Weiß auf dem Projektionsbild verändert.

- Drücken Sie zum Verringern des Kontrasts auf die ◀ Taste.
- Drücken Sie auf die ▶ Taste, um den Kontrast zu erhöhen.

Schärfe

Hier stellen Sie die Bildschärfe ein.

- Drücken Sie zum Verringern der Schärfe auf die ◀ Taste.
- Drücken Sie auf die ▶ Taste, um die Schärfe zu erhöhen.

Hinweis: „Schärfe“, „Sättigung“ und „Farbton“ werden nur im Videomodus unterstützt.

BEDIENUNG

Sättigung

Hier können Sie ein Videobild von schwarzweiß bis vollfarbig einstellen.

- Drücken Sie auf die ◀ Taste, um die Sättigung des Bildes zu verringern.
- Drücken Sie auf die ▶ Taste, um den Farbanteil im Bild zu erhöhen.

Farbton

Hier können Sie die Balance der Farben Rot und Grün einstellen.

- Drücken Sie auf die ◀ Taste, um den Grünanteil im Bild zu erhöhen.
- Drücken Sie auf die ▶ Taste, um den Rotanteil im Bild zu erhöhen.

Gamma

Hiermit können Sie den Gammawert anpassen, um einen besseren Bildkontrast für den Eingang zu erhalten.

Farbtemperatur

Dies ermöglicht Ihnen die Anpassung der Farbtemperatur. Bei einer höheren Temperatur erscheint der Bildschirm kälter und bei einer geringeren Temperatur erscheint der Bildschirm wärmer.

Farbabstimmung

Verwenden Sie diese Einstellungen für die erweiterte Einstellung der einzelnen Rot, Grün, Blau, Cyan, Magenta und Gelb und Weiß Farben.

DynamicBlack

Verwenden Sie diese Funktion, um das Kontrastverhältnis zu erhöhen.

Farbraum

Hier wählen Sie einen passenden Farbmatrixtyp zwischen AUTOM., RGB, RGB (0 - 255), RGB (16 - 235) oder YUV aus.

Hinweis: „RGB (0 - 255)“ und „RGB (16 - 235)“ werden nur für die HDMI-Quelle unterstützt.

BEDIENUNG

Bildschirm



Bildformat

- Auto: Das Bild im originalen Breite-Höhenverhältnis behalten und das Bild maximieren, um native horizontale und vertikale Pixel anzupassen.
- 4:3: Das Bild wird zur Anpassung an den Bildschirm skaliert und mit einem Seitenverhältnis von 4:3 angezeigt.
- 16:9: Das Bild wird zur Anpassung an die Breite des Bildschirms skaliert und die Höhe für die Anzeige des Bildes in einem Seitenverhältnis von 16:9 angepasst.
- 16:10: Das Bild wird zur Anpassung an die Breite des Bildschirms skaliert und die Höhe für die Anzeige des Bildes in einem Seitenverhältnis von 16:10 angepasst.

Phase

Synchronisiert den Signaltakt des Bildschirms mit der Grafikkarte. Wenn das Bild unruhig erscheint oder flackert, verwenden Sie diese Funktion, um dies zu korrigieren.

Hinweis: Phase, Takt, H. Position, V. Position Anpassung unterstützt nur VGA Grafik.

Takt

Anpassung für ein optimales Bild, wenn es vertikales Flackern im Bild gibt.

H. Position

- Mit der ◀ Taste verschieben Sie das Bild nach links.
- Mit der ▶ Taste verschieben Sie das Bild nach rechts.

V. Position

- Mit der ◀ Taste verschieben Sie das Bild nach unten.
- Mit der ▶ Taste verschieben Sie das Bild nach oben.

Digitaler Zoom

- Drücken Sie auf die ◀ Taste, um die Größe eines Bildes zu verringern.
- Drücken Sie auf die ▶ Taste, um ein Bild auf dem Projektionsbildschirm zu vergrößern.

BEDIENUNG

Projektion

- Fro: Das Bild wird direkt auf die Leinwand projiziert.
- FroDe: Dies ist die Standardeinstellung. Wenn diese Option verwendet wird, wird das Bild auf den Kopf gestellt.
- Rü: Wenn diese Option verwendet wird, wird das Bild gespiegelt.
- RüDe: Wenn diese Option verwendet wird, wird das Bild gespiegelt und auf den Kopf gestellt.

Geometrische Korrektur

- Horizontale Trapezkorrektur
Mit der ◀ oder ▶ Taste passen Sie die Bildverzerrung horizontal an. Falls das Bild trapezförmig angezeigt wird, kann diese Option dabei helfen, das Bild rechteckig darzustellen.
- V Trapezk.
Mit der ◀ oder ▶ Taste passen Sie die Bildverzerrung horizontal an. Falls das Bild trapezförmig angezeigt wird, kann diese Option dabei helfen, das Bild rechteckig darzustellen.
- 4-Ecken
Passen Sie die 4 Bildecken Pixel an Pixel an, um das Bild rechteckig zu machen.
- Gitterfarbe.
Stellen Sie Gitterfarbe der 4 Ecken Korrekturfunktion ein.
- Zurücksetzen
Einstellung von H/V Trapezverzerrung, 4 Ecken Parameter auf die Standardwerte.

PIP-PBP Einstellungen

- Funktion: Zum Aktivieren/Deaktivieren der PIP/PBP Funktion.
- Hauptquelle: Zur Einstellung der PIP/PBP Hauptquelle.
- Subquelle: Zur Einstellung der PIP/PBP Subquelle.
- Standort: Zur Einstellung des PIP Subquellenortes.
- Größe: Zur Einstellung der PIP Subquellengröße.
- Tauschen: Zum Wechsel der PIP/PBP Haupt-/Subquelle.

Einige Quellen/Signalkombinationen sind nicht mit der PIP/PBP-Funktion kompatibel. Bitte beachten Sie die nachstehende Tabelle:

Matrix	HDMI-1	HDMI-2	Dongle	HDBaseT	VGA
HDMI-1	-	V	V	-	V
HDMI-2	V	-	-	V	V
Dongle	V	-	-	V	V
HDBaseT	-	V	V	-	V
VGA	V	V	V	V	-

1. Blinkende Linien könnten auftreten, wenn die Bandbreiten beider Eingänge zu hoch sind. Bitte versuchen Sie, die Auflösung zu verringern.
2. Bildverzögerungen könnten auftreten, wenn die Bildraten der Haupt- und Subquelle unterschiedlich sind. Bitte versuchen Sie, die Bildraten für jeden Eingang anzupassen.

BEDIENUNG

Einstellungen

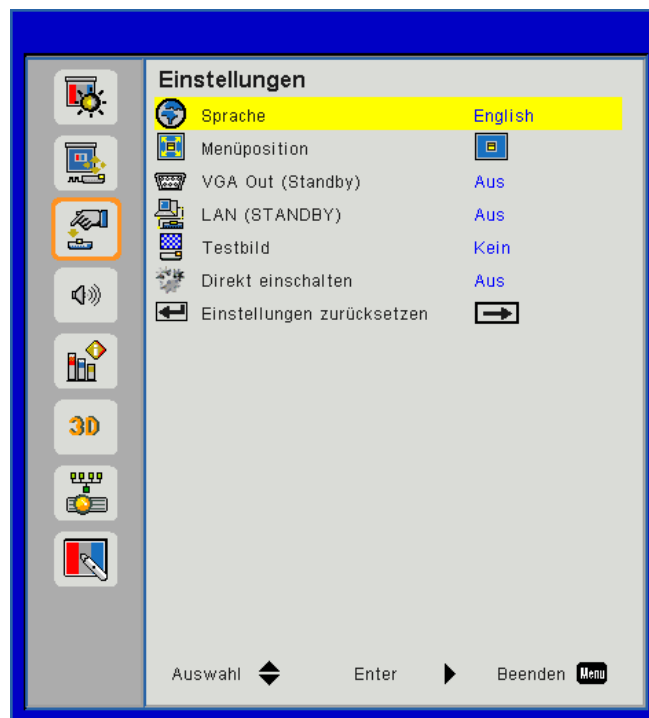

Sprache

Das OSD-Menü kann in verschiedenen Sprachen angezeigt werden. Drücken Sie auf die ◀ oder ▶ Taste bis zum Untermenü und verwenden Sie anschließend die ▲ oder ▼ Taste zur Auswahl der bevorzugten Sprache. Drücken Sie auf der Fernbedienung auf ▶, um die Auswahl abzuschließen.



Menüstelle

Wählen Sie die Menüposition auf dem Anzeigebildschirm.

VGA Ausgang (Standby)

Wählen Sie „Ein“, um die VGA OUT Verbindung zu aktivieren.

LAN (STANDBY)

Wählen Sie „Ein“, um die LAN-Verbindung zu aktivieren. Wählen Sie „Aus“, um die LAN-Verbindung zu deaktivieren.

Testbild

Anzeige eines Testbilds.

Direkt Einschalten

Wählen Sie zum Aktivieren des „Direkt einschalten“-Modus „Ein“. Der Projektor schaltet sich automatisch ein, sobald er mit Strom versorgt wird; Sie müssen dazu nicht die ⏻-Taste am Bedienfeld des Projektors oder auf der Fernbedienung drücken.

Einstellungen zurücksetzen

Wählen Sie „Ja“, um die Parameter in allen Menüs auf die Werkseinstellungen zurückzusetzen.

BEDIENUNG

Lautstärke



Lautsprecher

- Wählen Sie „Ein“, um den Lautsprecher zu aktivieren.
- Wählen Sie „Aus“, um den Lautsprecher zu deaktivieren.

Audio-Ausgang

- Wählen Sie „Ein“, um die Line Out Funktion zu aktivieren.
- Wählen Sie „Aus“, um die Line Out Funktion zu deaktivieren.

Mikrofon

- Wählen Sie „Ein“, um das Mikrofon zu aktivieren.
- Wählen Sie „Aus“, um das Mikrofon zu deaktivieren.

Stumm

- Wählen Sie „Ein“, um die Audioausgabe verstummen zu lassen.
- Wählen Sie „Aus“, um die Lautstärke wiederherzustellen.

Lautstärke

- Mit der ◀ Taste verringern Sie die Lautstärke.
- Mit der ▶ Taste erhöhen Sie die Lautstärke.

Mikrofonlautstärke

- Mit der ◀ Taste verringern Sie die Mikrofonlautstärke.
- Mit der ▶ Taste erhöhen Sie die Mikrofonlautstärke.

EQ

Einstellen der Audio EQ Werte.

BEDIENUNG

Option

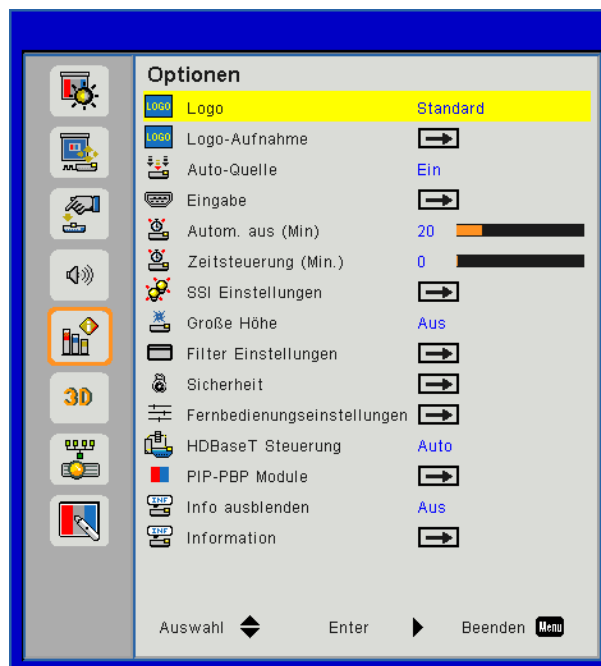

Logo

Verwenden Sie diese Funktion, um den gewünschten Startbildschirm einzustellen. Falls Änderungen vorgenommen werden, treten diese in Kraft, wenn Sie den Projektor das nächste Mal einschalten.

- Standard: Der Standard Startbildschirm.
- Benutz.: Nutzen Sie ein eingelesenes Bild von der „Logo-Aufnahme“-Funktion.

Logo-Aufnahme

Drücken Sie zur Aufnahme eines Bildes des aktuell angezeigten Bildschirms auf ►.

Hinweis:

Stellen Sie für eine erfolgreiche Logo-Aufnahme bitte sicher, dass das Anzeigebild nicht die native Auflösung des Projektors überschreitet.

Die „Logo-Aufnahme“ ist nicht verfügbar, wenn 3D aktiv ist.

Bevor Sie diese Funktion aktivieren wird empfohlen, dass „Bildseitenformat“ auf „Auto“ eingestellt wird.

Auto-Quelle

- Ein: Der Projektor wird nach anderen Signalen suchen, wenn das aktuelle Eingangssignal verloren geht.
- Aus: Der Projektor sucht nur die aktuelle Eingangsverbindung.

Eingabe

Drücken Sie ►, um Eingangsquellen zu aktivieren/deaktivieren. Der Projektor tastet die deaktivierten Eingänge nicht ab.

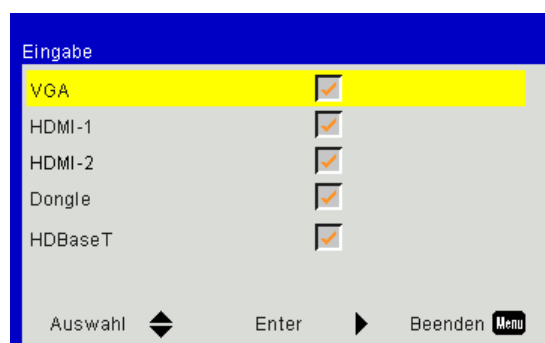

BEDIENUNG

Autom. aus (Min)

Hier stellen Sie den Countdown-Timer ein. Der Countdown-Timer fängt an zu zählen, wenn kein Signal in den Projektor eingegeben wird. Der Projektor wird automatisch ausgeschaltet, wenn der Countdown (in Minuten) abgelaufen ist.

Zeitsteuerung (Min.)

Hier stellen Sie den Countdown-Timer ein. Der Countdown-Timer beginnt zu laufen - unabhängig davon, ob ein Eingangssignal am Projektor anliegt. Der Projektor wird automatisch ausgeschaltet, wenn der Countdown (in Minuten) abgelaufen ist.

SSI Einstellungen

- SSI Stunden (Normal)
Anzeige der Projektionszeit im normalen Modus.
- SSI Stunden (ÖKO)
Anzeige der Projektionszeit im ÖKO Modus.
- SSI Strommodus
Normal: Normaler Modus.
ÖLO: Wählen Sie diese Funktion zum Dimmen der Projektor SSI; dadurch verringert sich der Stromverbrauch und Sie verlängern die Betriebsdauer der SSI.

Große HÖHE

- Ein: Die internen Lüfter laufen mit voller Geschwindigkeit. Geschwindigkeit. Wählen Sie diese Option, wenn Sie den Projektor in Höhen von mehr als 2500 Fuß/762 Metern verwenden.
- Aus: Die internen Lüfter laufen automatisch temperaturabhängig mit variabler Geschwindigkeit.

Filter Erinn. (Std.)

- Optional installierter Filter: Filter ist installiert oder nicht.
- Filter Betriebsstunden: Betriebsstunden des Filters.
- Filter Erinn. (Std.): Stellen Sie die Filter Erinnerungszeit ein.
- Löscherinnerung: Wählen Sie „Ja“, um den Stundenzähler des Staubfilters nach dem Austausch oder Reinigen des Staubfilters zurückzusetzen.

Sicherheit

- Sicherheit: Wählen Sie zur Nutzung der Sicherheitsverifizierung beim Einschalten des Projektors „Ein“. Wählen Sie „Aus“, um den Projektor ohne Kennwortabfrage einschalten zu können.
- Sicherheits-Timer
Verwenden Sie diese Funktion, um einzustellen, wie lange (Monat/Tag/Stunde) der Projektor benutzt werden kann. Nachdem diese Zeit abgelaufen ist, werden Sie zur erneuten Eingabe des Kennwortes aufgefordert.
- Kennwort Ändern
Erstmalig:
 1. Mit „←“ legen Sie das Kennwort fest.
 2. Das Passwort muss aus 6 Stellen bestehen.
 3. Stellen Sie das neue Kennwort mit den Zifferntasten an der Fernbedienung ein, bestätigen Sie das Kennwort anschließend mit der Taste „←“.Kennwort ändern:
 1. Drücken Sie „←“, um das alte Kennwort einzugeben.
 2. Geben Sie das aktuelle Kennwort mit den Zifferntasten ein, drücken Sie anschließend „←“ zur Bestätigung.
 3. Geben Sie das neue (6 Stellen Länge) Kennwort über die Zifferntasten der Fernbedienung ein, bestätigen Sie anschließend mit „←“.
 4. Geben Sie das neue Kennwort noch einmal ein, bestätigen Sie anschließend mit „←“.
- Falls das Kennwort dreimal falsch eingegeben wird, schaltet sich der Projektor automatisch aus.
- Wenn Sie das Passwort vergessen haben, kontaktieren Sie bitte Ihren Händler.

BEDIENUNG

Hinweis:

Das Kennwort ist beim ersten Mal auf „000000“ voreingestellt.

Bewahren Sie das Passwort sicher auf. Wenn Sie es vergessen oder verlieren, kontaktieren Sie bitte das autorisierte Kundenzentrum vor Ort.

Fernbedienungseinstellung

- Infrarot Funktion: Wenn diese Funktion „Aus“ ist, kann der Projektor nicht mit der Fernbedienung gesteuert werden.
- Fernbedienungscode: 00 ~ 99, Standardcode (allgemeiner Code): 00

HDBaseT Steuerung

Der Projektor wird automatisch das Signal vom HDBaseT Sender erkennen. Wählen Sie zum Aktivieren des „Direkt einschalten“-Modus „HDBaseT“.

PIP-PBP Module

- Version: Anzeige der PIP-PBP Modul Software Version.
- Zurücksetzen: Zurücksetzen des PIP-PBP Moduls.
- USB Upgrade: Upgrade der PIP-PBP Modul Software.
- HDMI EQ: Einstellung des PIP-PBP Modul HDMI Port EQ Wertes.

Info ausblenden

- Ein: Wählen Sie „Ein“, um die Information auszublenden.
- Aus: Wählen Sie „Aus“, um die „info“ Meldung anzuzeigen.

Information

Anzeige der Projektorinformationen für Modellname, SNID, Quelle, Auflösung, Software Version, Seitenverhältnis, SSI Stunden, IP-Adresse und Netzwerkstatus auf dem Bildschirm.

BEDIENUNG

3D

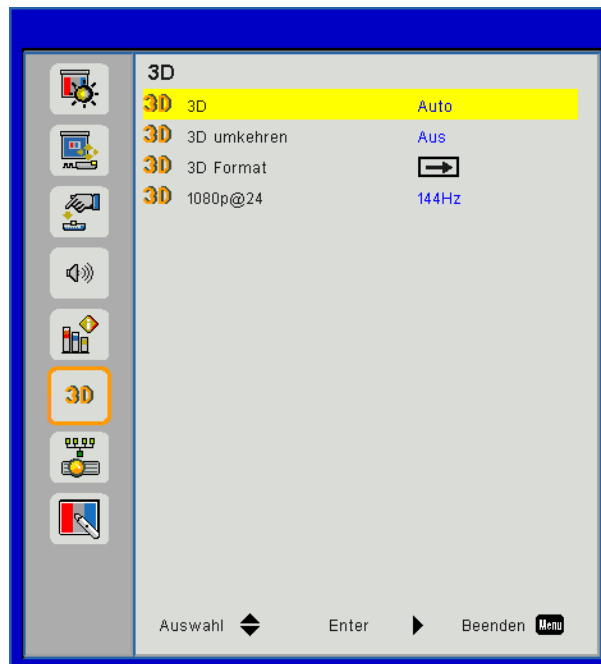

3D

Auto: Wenn ein HDMI 1.4a 3D Timing Identifikationssignal erkannt wird, wird das 3D Bild automatisch ausgewählt.

- Wählen Sie „Ein“, um die 3D-Funktion zu aktivieren.
- Wählen Sie "Auto", um das 3D-Signal automatisch zu erkennen.

3D umkehren

Wenn Sie ein abgetrenntes oder überlappendes Bild beim Tragen einer DLP 3D-Brille sehen, müssen Sie möglicherweise „Umkehren“ ausführen, um den besten Abgleich des linken/rechten Bildes zu erreichen, um das korrekte Bild zu erhalten.

3D Format

Verwenden Sie diese Funktion, um das 3D-Format auszuwählen. Optionen sind: "Frame Packing", "Side-by-Side (Half)", "Top and Bottom", "Frame Sequential".

1080p@24

Verwenden Sie diese Funktion, um 96 oder 144 Hz Aktualisierungsrate bei Verwendung einer 3D-Brille in 1080p@24 Frame Packing auszuwählen.

BEDIENUNG

LAN



Status

Zeigt den Netzwerkverbindungsstatus.

DHCP

Konfigurieren Sie die DHCP Einstellungen.

- Ein: Wählen Sie „Ein“, damit der Projektor automatisch eine IP-Adresse von Ihrem Netzwerk beziehen kann.
- Aus: Wählen Sie „Aus“, um IP, Subnetzmaske, Gateway und DNS Konfiguration manuell zuzuweisen.

IP-Adresse

Anzeige einer IP-Adresse.

Subnetzmaske

Anzeige der Subnetzmaskenzahl.

Gateway

Anzeige des Standardgateway des mit dem Projektor verbundenen Netzwerks.

DNS

Anzeige der DNS-Nummer.

MAC Adresse

Anzeige der MAC Adresse.

Gruppenname

Anzeige des Gruppennamens.

Projektorname

Anzeige des Projektornamens.

Ort

Anzeige des Projektorstandortes.

Kontakt

Anzeige von Kontaktinformationen.

ANHÄNGE

Projektor Probleme

? Der Projektor reagiert nicht mehr auf alle Steuerungen

- ▶ Schalten Sie, wenn möglich, den Projektor aus, ziehen das Netzkabel heraus und warten für mindestens 60 Sekunden, bevor Sie das Netzkabel wieder anschließen.
- ▶ Vergewissern Sie sich, dass die „Tastenfeldsperre“ nicht aktiv ist, indem Sie versuchen, den Projektor über die Fernbedienung zu steuern.

? Wenn die Fernbedienung nicht funktioniert

- ▶ Prüfen Sie, dass die Fernbedienung sowohl horizontal als auch vertikal mit einem Winkel von $\pm 30^\circ$ auf einen der IR-Empfänger am Gerät zeigt, wenn Sie die Fernbedienung verwenden.
- ▶ Achten Sie darauf, dass sich kein Hindernis zwischen der Fernbedienung und dem Projektor befindet. Achten Sie darauf, dass die Fernbedienung nicht weiter als 12 m ($\pm 0^\circ$) vom Projektor entfernt ist.
- ▶ Achten Sie darauf, dass die Batterien richtig eingelegt sind.
- ▶ Wechseln Sie die Batterien aus, wenn sie aufgebraucht sind.
- ▶ Stellen Sie sicher, dass Sie Ihre Fernbedienung auf die korrekte IR Code Einstellung eingestellt haben.

? Wenn Sie eine direkte Verbindung von Ihrem Computer zum Projektor herstellen

- ▶ Wenn es Netzwerkverbindungsprobleme zwischen Ihrem Computer und dem Projektor gibt, prüfen Sie bitte die Computereinstellungen wie folgt oder kontaktieren Sie Ihren Netzwerkadministrator.

Schritt 1: Suchen Sie eine IP-Adresse (192.168.0.100) von der LAN-Funktion des Projektors.



Schritt 2: Wählen Sie „Anwenden“ und drücken Sie auf „Eingabe“. Nach dem Speichern der Einstellung können Sie das OSD durch Drücken von „Menü“ beenden.

Schritt 3: Klicken Sie zum Öffnen der Netzwerkverbindungen auf **Start > Systemsteuerung > Netzwerk- und Internetverbindungen**, klicken Sie dann auf **Netzwerkverbindungen**. Klicken Sie auf die Verbindung, die Sie konfigurieren möchten; klicken Sie dann unter **Netzwerkaufgaben**  , auf **Einstellungen dieser Verbindung ändern**.

Schritt 4: Klicken Sie in der **Allgemein**-Registerkarte unter **Diese Verbindung verwendet folgende Elemente** auf Internetprotokoll (TCP/IP); klicken Sie dann auf „**Eigenschaften**“.

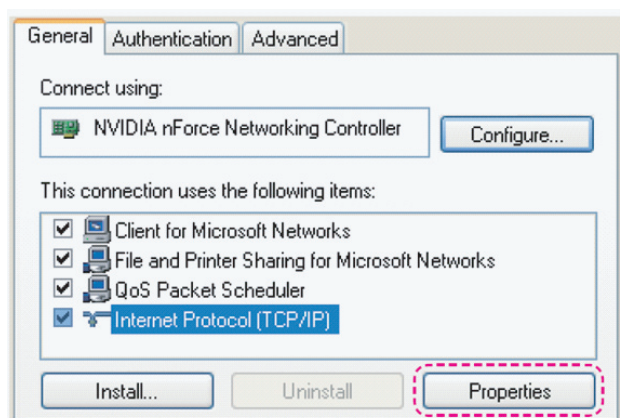

ANHÄNGE

Schritt 5: Klicken Sie auf **Die folgende IP-Adresse verwenden**; geben Sie die nachstehende Adresse ein:

- 1) IP Address: 192.168.0.101
- 2) Subnetzmaske: 255.255.255.0
- 3) Standardgateway: 192.168.0.254

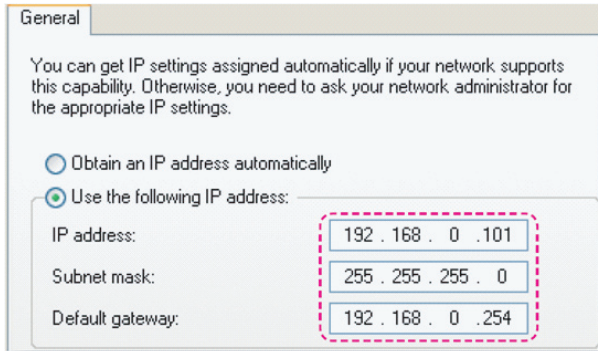

Schritt 6: Klicken Sie zum Öffnen der Internetoptionen auf den IE-Webbrowser, dann auf „Internetoptionen“. Klicken Sie dann auf die **Verbindungen**-Registerkarte und anschließend auf „**LAN-Einstellungen...**“.

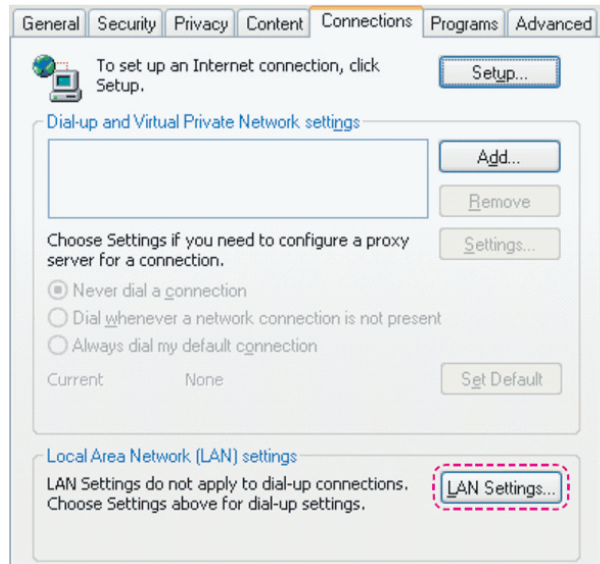

Schritt 7: Sämtliche Optionen im Fenster **Local Area Network (LAN)** Einstellung müssen deaktiviert sein. Klicken Sie anschließend zwei Mal auf „OK“.

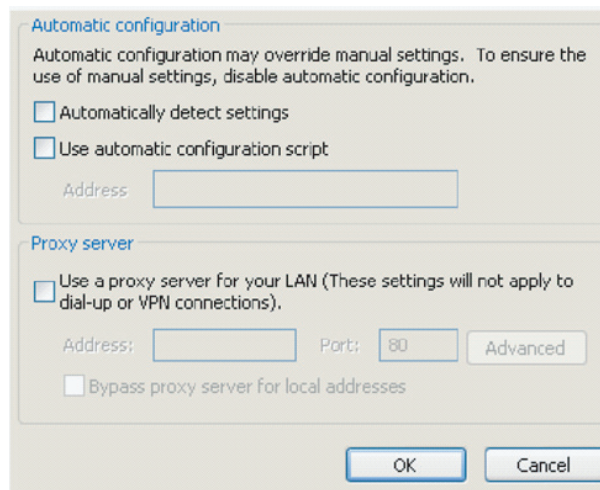

Schritt 8: Öffnen Sie den IE und geben Sie die IP-Adresse 192.168.0.100 in das URL-Feld ein. Drücken Sie anschließend auf „Enter“.

ANHÄNGE

So nutze ich den Webbrowser zum Steuern des Projektors

1. Durch Einschalten von DHCP weist ein DHCP-Server automatisch eine IP zu; alternativ können Sie die erforderlichen Netzwerkinformationen manuell eingeben.

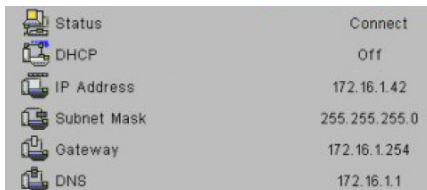

2. Wählen Sie dann Übernehmen, drücken Sie zum Abschließen des Konfigurationsvorgangs die **OK** Taste.

3. Öffnen Sie Ihren Webbrowser und geben Sie die IP-Adresse vom OSD-LAN-Bildschirm ein; anschließend wird der nachstehende Bildschirm angezeigt:



Hinweis: Wenn Sie die IP-Adresse des Projektors genutzt haben, können Sie keine Verbindung zu Ihrem Dienstserver herstellen.

4. Je nach Netzwerkwebseite für den Eingabestring auf der Registerkarte [Werkzeuge] wird die Begrenzung der Eingabelänge in der unten stehenden Liste angezeigt (inklusive „Leerzeichen“ und andere Satzzeichen):

Kategorie	Element	Eingabelänge (Zeichen)
Crestron Steuerung	IP-Adresse	15
	IP ID	2
	Port	5
Projektor	Projektorname	10
	Standort	9
	Zugewiesen zu	9
Netzwerkkonfiguration	DHCP (Aktiviert)	(N/V)
	IP-Adresse	15
	Subnetzmaske	15
	Standard Gateway	15
	DNS Server	15
Benutzerkennwort	Aktiviert	(N/V)
	Neues Kennwort	15
	Bestätigen	15
Admin Kennwort	Aktiviert	(N/V)
	Neues Kennwort	15
	Bestätigen	15

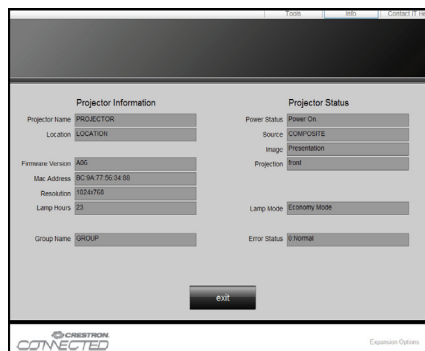

ANHÄNGE

Crestron RoomView Steuerungsprogramm

Crestron RoomView™ ist eine zentrale Überwachungsstation für 250+ Steuerungssysteme in einem einzelnen Ethernet-Netzwerk (mehr sind möglich, die Anzahl hängt von der Kombination aus IP ID und IP-Adresse zusammen). Crestron RoomView überwacht jeden Projektor, einschließlich Online-Status, Systemzustand, Lampen-Lebensdauer, Netzwerkeinstellung und Hardware-Defekte, sowie weitere vom Administrator definierte Eigenschaften.

Der Administrator kann Rauminformationen, Kontaktinformationen und Ereignisse hinzufügen, löschen oder bearbeiten, welche automatisch für alle Benutzer durch die Software registriert werden. (Benutzeroberfläche wie auf folgender Abbildung)

Hinweis: Unterstützung der Crestron RoomView Funktion modellabhängig.

1. Hauptfenster

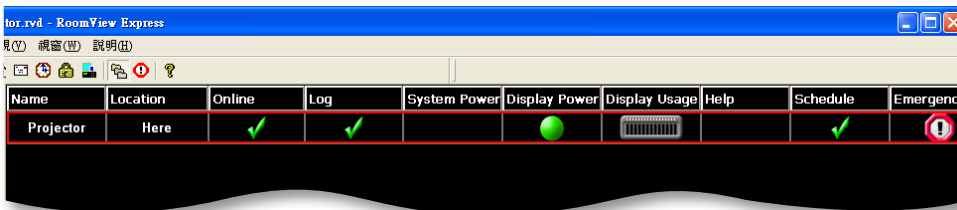

2. Raum bearbeiten

Geben Sie auf der Seite „Zimmer bearbeiten“ die IP-Adresse (oder Hostname) wie im OSD-Menü des Projektors gezeigt ein und „02“ als IPID, „41794“ als reservierten Crestron Control Anschluss.

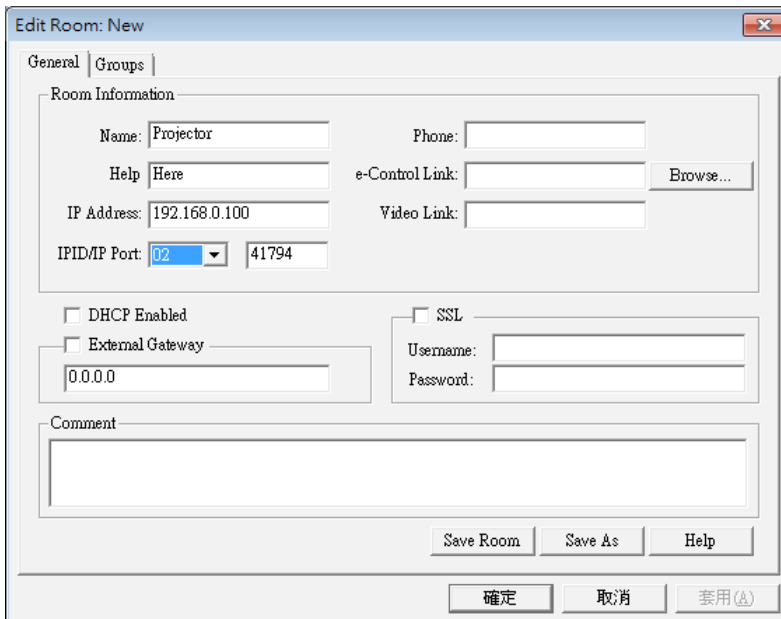

Über Crestron RoomView™ Einstellung und Befehlsmethode, bitte greifen Sie auf die unten stehende Webseite zu, um RoomView zu erhalten™ Benutzerhandbuch und weitere Informationen:

<http://www.crestron.com>

ANHÄNGE

3. Eigenschaft bearbeiten

General | Alert | Groups | Rooms | Contacts

Attribute Properties

Signal Name: Graphic: Off On

Device:

Signal Type:

Join Number: Default Max. Value:

Options

Apply attribute to all rooms Display on main view
 Apply attribute to all contacts Show on context menu
 Record attribute changes to log

4. Ereignis bearbeiten

General | Rooms

Event Properties

Name: Enable this event
Type: Repeat event
Join:

Schedule

Start Date: Weekdays Weekends
End Date: Monday Saturday
Time: Tuesday Sunday
 Wednesday
 Thursday
 Friday

Weitere Informationen finden Sie unter
<http://www.crestron.com> & www.crestron.com/getroomview.

Das Netzwerk unterstützt Crestron (Room View), AMX (Device Discovery), PJLink und RS232 Steuerung.

ANHÄNGE

Installation und Reinigung des optionalen Staubfilters

Wir empfehlen die Reinigung des Staubfilters nach jeweils 500 Stunden Betrieb, oder öfter wenn Sie den Projektor in einer staubigen Umgebung einsetzen.

Wenn die Warnmeldung auf dem Bildschirm angezeigt wird, gehen Sie wie folgt vor, um den Luftfilter zu reinigen:

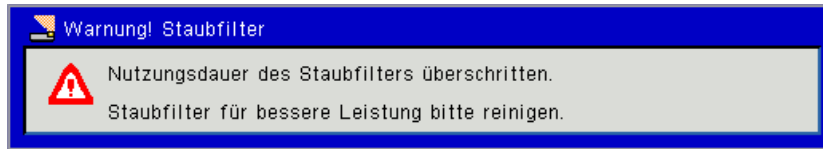

Hinweis:

In staubigen Bereichen sollte der optionale Staubfilter verwendet werden.

*Wenn der Staubfilter installiert ist, wird eine ordnungsgemäße Wartung ein Überhitzen und Projektorfehl-
funktionen verhindern.*

Der Staubfilter ist optional.

Die spezifischen Schnittstellen sind in Bezug auf die Spezifikationen von Typen ausgewählt.

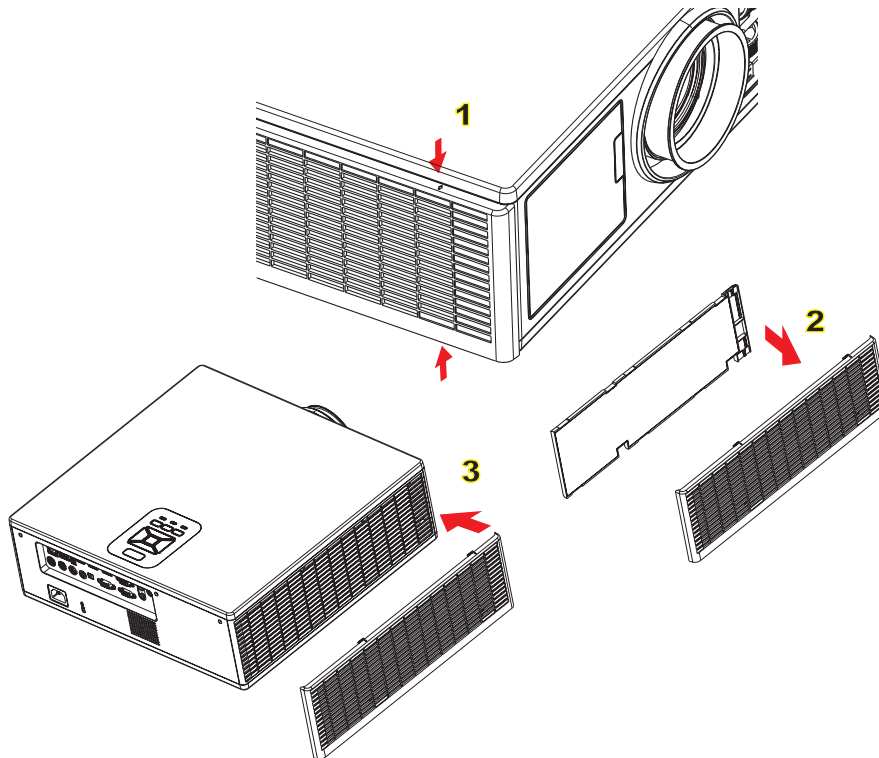

Luftfilter Reinigung:

1. Schalten Sie den Projektor aus, indem Sie die Taste „O“ drücken.
2. Trennen Sie das Stromkabel ab.
3. Ziehen Sie den Staubfilter wie abgebildet heraus.①
4. Entfernen Sie den Staubfilter. Reinigen oder wechseln Sie den Filter anschließend. ②

Kehren Sie die obigen Schritte um, wenn Sie den Filter installieren möchten.

5. Schalten Sie den Projektor ein und setzen Sie den Filternutzungszähler zurück, nachdem der Staubfilter ausgetauscht wurde.

ANHÄNGE

Kompatible Modi

A. VGA Analog					
(1) PC Signal					
Modi	Auflösung	V. Frequenz [Hz]	H. Frequenz [Hz]	Pixel CLK [MHz]	EDID Beschreibung
VGA	640 x 480	60	31,5	25,2	Eingestellte Timings 1
	640 x 480	67	35,0	26,8	Eingestellte Timings 1
	640 x 480	72	37,9	31,5	Eingestellte Timings 1
	640 x 480	75	37,5	31,5	Eingestellte Timings 1
	640 x 480	85	43,3	36,0	
IBM	720 x 400	70	31,5	28,3	Eingestellte Timings 1
SVGA	800 x 600	56	35,1	36,0	Eingestellte Timings 1
	800 x 600	60	37,9	40,0	Eingestellte Timings 1
	800 x 600	72	48,1	50,0	Eingestellte Timings 2
	800 x 600	75	46,9	49,5	Eingestellte Timings 2
	800 x 600	85	53,7	56,3	
Apple, Mac II	832 x 624	75	49,1	57,3	Eingestellte Timings 2
XGA	1024 x 768	60	48,4	65,0	WXGA: Eingestellte Timings 2 XGA: Eingestellte Timings 2 und (Native) Detailed Timing/Descriptor Block 1
	1024 x 768	70	56,5	75,0	Eingestellte Timings 2
	1024 x 768	75	60,0	78,8	Eingestellte Timings 2
	1024 x 768	85	68,7	94,5	
	1024 x 768	120	99,0	137,8	Standard Timing Identifikation
Apple, Mac II	1152 x 870	75	68,7	100,0	Reserviertes Timing des Herstellers
SXGA	1280 x 1024	60	64,0	108,0	
	1280 x 1024	72	77,0	133,0	
	1280 x 1024	75	80,0	135,0	Eingestellte Timings 2
QuadVGA	1280 x 960	60	60,0	101,3	Standard Timing Identifikation
	1280 x 960	75	75,2	130,0	
SXGA+	1400 x 1050	60	65,3	121,8	
UXGA	1600 x 1200	60	75,0	161,0	Standard Timing Identifikation
Full HD	1920 x 1080	60	67,5	148,5	
WUXGA	1920 x 1200	60	74	154	Reduziertes Blanking
(2) Erweitertes Breitbild Timing					
WXGA	1280 x 720	60	44,8	74,2	Standard Timing Identifikation
	1280 x 800	60	49,6	83,5	WXGA: (Native) Detailed Timing/Descriptor Block 1 XGA: Standard Timing Identifikation
	1366 x 768	60	47,7	84,8	
	1440 x 900	60	59,9	106,5	Standard Timing Identifikation
WSXGA+	1680 x 1050	60	65,3	146,3	WXGA: Standard Timing Identifikation XGA: N/V
	1920 x 720	60	44,35	92,25	
(3) Component Signal					
480i	720 x 480 (1440 x 480)	59.94(29.97)	15,7	13,5	

ANHÄNGE

576i	720 x 576 (1440 x 576)	50(25)	15,6	13,5	
480p	720 x 480	59,94	31,5	27,0	
576p	720 x 576	50	31,3	27,0	
720p	1280 x 720	60	45,0	74,25	
720p	1280 x 720	50	37,5	74,25	
1080i	1920 x 1080	60(30)	33,8	74,25	
1080i	1920 x 1080	50(25)	28,1	74,25	
1080p	1920 x 1080	23.98/24	27,0	74,25	
1080p	1920 x 1080	60	67,5	148,5	
1080p	1920 x 1080	50	56,3	148,5	
B. HDMI Digital					
(1) PC Signal					
Modi	Auflösung	V. Frequenz [Hz]	H. Frequenz [Hz]	Pixel CLK [MHz]	EDID Beschreibung
VGA	640 x 480	60	31,5	25,2	Eingestellte Timings 1
	640 x 480	67	35,0	26,8	Eingestellte Timings 1
	640 x 480	72	37,9	31,5	Eingestellte Timings 1
	640 x 480	75	37,5	31,5	Eingestellte Timings 1
	640 x 480	85	43,3	36,0	
IBM	720 x 400	70	31,5	28,3	Eingestellte Timings 1
SVGA	800 x 600	56	35,1	36,0	Eingestellte Timings 1
	800 x 600	60	37,9	40,0	Eingestellte Timings 1
	800 x 600	72	48,1	50,0	Eingestellte Timings 2
	800 x 600	75	46,9	49,5	Eingestellte Timings 2
	800 x 600	85	53,7	56,3	
Apple, Mac II	832 x 624	75	49,1	57,3	Eingestellte Timings 2
XGA	1024 x 768	60	48,4	65,0	WXGA: Eingestellte Timings 2 XGA: Eingestellte Timings 2 und (Native) Detailed Timing/Descriptor Block 1
	1024 x 768	70	56,5	75,0	Eingestellte Timings 2
	1024 x 768	75	60,0	78,8	Eingestellte Timings 2
	1024 x 768	85	68,7	94,5	
	1024 x 768	120	99,0	137,8	Standard Timing Identifikation
Apple, Mac II	1152 x 870	75	68,7	100,0	Reserviertes Timing des Herstellers
SXGA	1280 x 1024	60	64,0	108,0	
	1280 x 1024	72	77,0	133,0	
	1280 x 1024	75	80,0	135,0	Eingestellte Timings 2
QuadVGA	1280 x 960	60	60,0	101,3	Standard Timing Identifikation
	1280 x 960	75	75,2	130,0	
SXGA+	1400 x 1050	60	65,3	121,8	
UXGA	1600 x 1200	60	75,0	161,0	Standard Timing Identifikation
Full HD	1920 x 1080	60	67,5	148,5	
WUXGA	1920 x 1200	60	74	154	Reduziertes Blanking
(2) Erweitertes Breitbild Timing					

ANHÄNGE

WXGA	1280 x 720	60	44,8	74,2	Standard Timing Identifikation
	1280 x 800	60	49,6	83,5	WXGA: (Native) Detailed Timing/Descriptor Block 1 XGA: Standard Timing Identifikation
	1366 x 768	60	47,7	84,8	
	1440 x 900	60	59,9	106,5	Standard Timing Identifikation
WSXGA+	1680 x 1050	60	65,3	146,3	WXGA: Standard Timing Identifikation XGA: N/V
	1920 x 720	60	44,35	92,25	
(3) HDMI - Video Signal					
640 x 480p	640 x 480	59.94/60	31,5	25,2	Short Video Descriptor von CEA EDID Timing
480i	720 x 480 (1440 x 480)	59.94(29.97)	15,7	13,5	Short Video Descriptor von CEA EDID Timing
576i	720 x 576 (1440 x 576)	50(25)	15,6	13,5	Short Video Descriptor von CEA EDID Timing
480p	720 x 480	59,94	31,5	27,0	Short Video Descriptor von CEA EDID Timing
576p	720 x 576	50	31,3	27,0	Short Video Descriptor von CEA EDID Timing
720p	1280 x 720	60	45,0	74,25	(Native) Short Video Descriptor von CEA EDID Timing
720p	1280 x 720	50	37,5	74,25	(Native) Short Video Descriptor von CEA EDID Timing
1080i	1920 x 1080	60(30)	33,8	74,25	Short Video Descriptor von CEA EDID Timing
1080i	1920 x 1080	50(25)	28,1	74,25	Short Video Descriptor von CEA EDID Timing
1080p	1920 x 1080	23.98/24	27,0	74,25	Short Video Descriptor von CEA EDID Timing
1080p	1920 x 1080	60	67,5	148,5	Short Video Descriptor von CEA EDID Timing
1080p	1920 x 1080	50	56,3	148,5	Short Video Descriptor von CEA EDID Timing
(4) HDMI 1.4a 3D Timing - Videosignal					
Frame Packing	720p	50	75	148,5	Short Video Descriptor von CEA EDID Timing
	720p	59.94/60	90	148,5	Short Video Descriptor von CEA EDID Timing
	1080p	23.98/24	54	148,5	Short Video Descriptor von CEA EDID Timing
Top-and-Bottom	720p	50	37,5	74,25	Short Video Descriptor von CEA EDID Timing
	720p	59.94/60	45,0	74,25	Short Video Descriptor von CEA EDID Timing
	1080p	23.98/24	27,0	74,25	Short Video Descriptor von CEA EDID Timing
(5) Eingangssignal Frequenzbereich					
Analog: fh=15 kHz ~ 100 kHz, fv=24 Hz ~ 120 Hz, Max. Pixelrate: 162.5 MHz					
Digital (HDMI): fh=15 kHz ~ 100 kHz, fv=24 Hz ~ 120 Hz, Max. Pixelrate: 200 MHz					

ANHÄNGE

Deckenmontage

1. Gebruik de plafondmontage van Optoma om schade aan uw projector te voorkomen.
2. Als u een plafondmontageset van een derde wilt gebruiken, moet u controleren of de schroeven die worden gebruikt om de set op de projector te monteren, aan de volgende specificaties voldoet:
 - Type schroef: M4*4
 - Minimale schroeflengte: 14 mm

Hinweis: Bitte beachten Sie, dass Schäden aufgrund unsachgemäßer Installation die Garantie nichtig werden lässt.

Warnung:

1. Wenn Sie eine Deckenmontage eines anderen Herstellers kaufen, achten Sie bitte auf die richtige Schraubengröße. Die Schraubengröße variiert je nach Dicke der Montageplatte.
2. Zorg dat u een opening van minstens 10 cm tussen het plafond en de onderkant van de projector behoudt.
3. Vermijd het installeren van de projector in de buurt van een warmtebron.

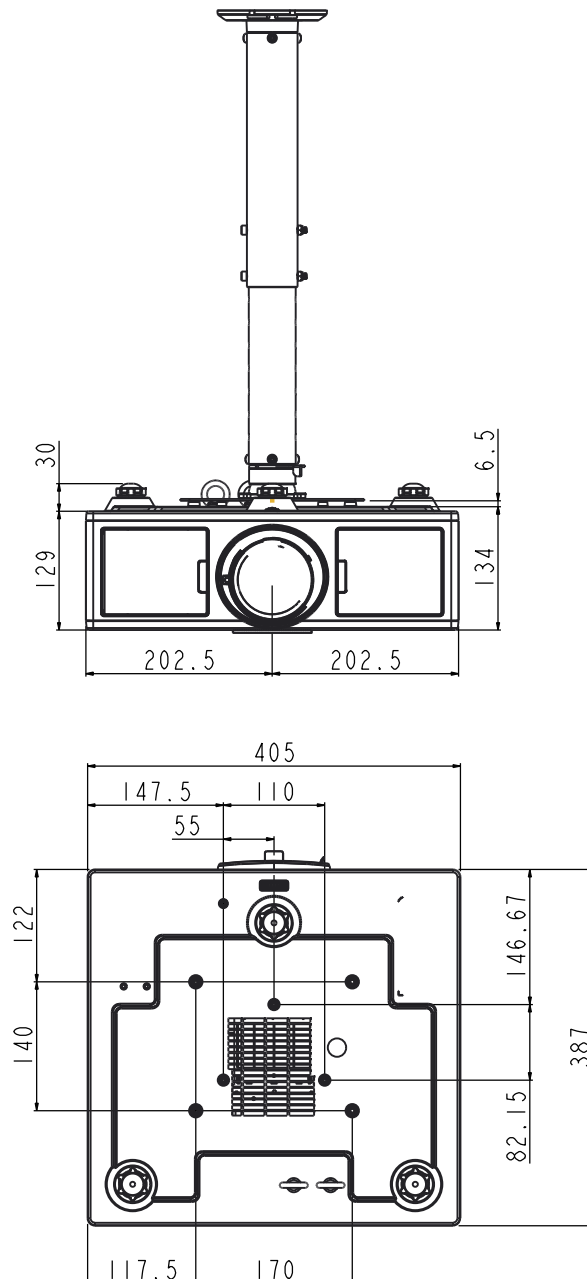

ANHÄNGE

Wereldwijde kantoren Optoma

Neem contact op met uw lokaal kantoor voor reparaties of ondersteuning.

VSA

3178 Laurelview Ct.
Fremont, CA 94538, USA
www.optomausa.com

☎ 888-289-6786
📠 510-897-8601
✉ services@optoma.com

Kanada

3178 Laurelview Ct.
Fremont, CA 94538, USA
www.optomausa.com

☎ 888-289-6786
📠 510-897-8601
✉ services@optoma.com

Südamerika

3178 Laurelview Ct.
Fremont, CA 94538, USA
www.optomausa.com

☎ 888-289-6786
📠 510-897-8601
✉ services@optoma.com

Europa

42 Caxton Way, The Watford Business Park
Watford, Hertfordshire,
WD18 8QZ, UK
www.optoma.eu
Tel. service: +44 (0)1923 691865

☎ +44 (0) 1923 691 800
📠 +44 (0) 1923 691 888
✉ service@tsc-europe.com

Benelux BV

Randstad 22-123
1316 BW Almere
The Netherlands
www.optoma.nl

☎ +31 (0) 36 820 0252
📠 +31 (0) 36 548 9052

Frankrijk

Bâtiment E
81-83 avenue Edouard Vaillant
92100 Boulogne Billancourt,
France

☎ +33 1 41 46 12 20
📠 +33 1 41 46 94 35
✉ savoptoma@optoma.fr

Spanje

C/ José Hierro,36 Of. 1C
28522 Rivas VaciaMadrid,
Spanje

☎ +34 91 499 06 06
📠 +34 91 670 08 32

Duitsland

Wiesenstrasse 21 W
D40549 Düsseldorf,
Duitsland

☎ +49 (0) 211 506 6670
📠 +49 (0) 211 506 66799
✉ info@optoma.de

Scandinavië

Lerpeveien 25
3040 Drammen
Noorwegen

☎ +47 32 98 89 90
📠 +47 32 98 89 99
✉ info@optoma.no

PO.BOX 9515
3038 Drammen
Noorwegen

Korea

WOOMI TECH.CO.,LTD.
4F,Minu Bldg.33-14, Kangnam-Ku,
seoul,135-815, KOREA

☎ +82+2+34430004
📠 +82+2+34430005

Japan

東京都足立区綾瀬3-25-18
株式会社オーエス
コンタクトセンター:0120-380-495

✉ info@os-worldwide.com
www.os-worldwide.com

Taiwan

12F., No. 213,Sec. 3, Beixin Rd.,
Xindian Dist., New Taipei City 231,
Taiwan, R.O.C.
www.optoma.com.tw

☎ +886-2-8911-8600
📠 +886-2-8911-6550
✉ services@optoma.com.tw
asia.optoma.com

Hongkong

Unit A, 27/F Dragon Centre,
79 Wing Hong Street,
Cheung Sha Wan,
Kowloon, Hong Kong

☎ +852-2396-8968
📠 +852-2370-1222
www.optoma.com.hk

China

5F, No. 1205, Kaixuan Rd.,
Changning District
Shanghai, 200052, China

☎ +86-21-62947376
📠 +86-21-62947375
www.optoma.com.cn

