

Projeto DLP®

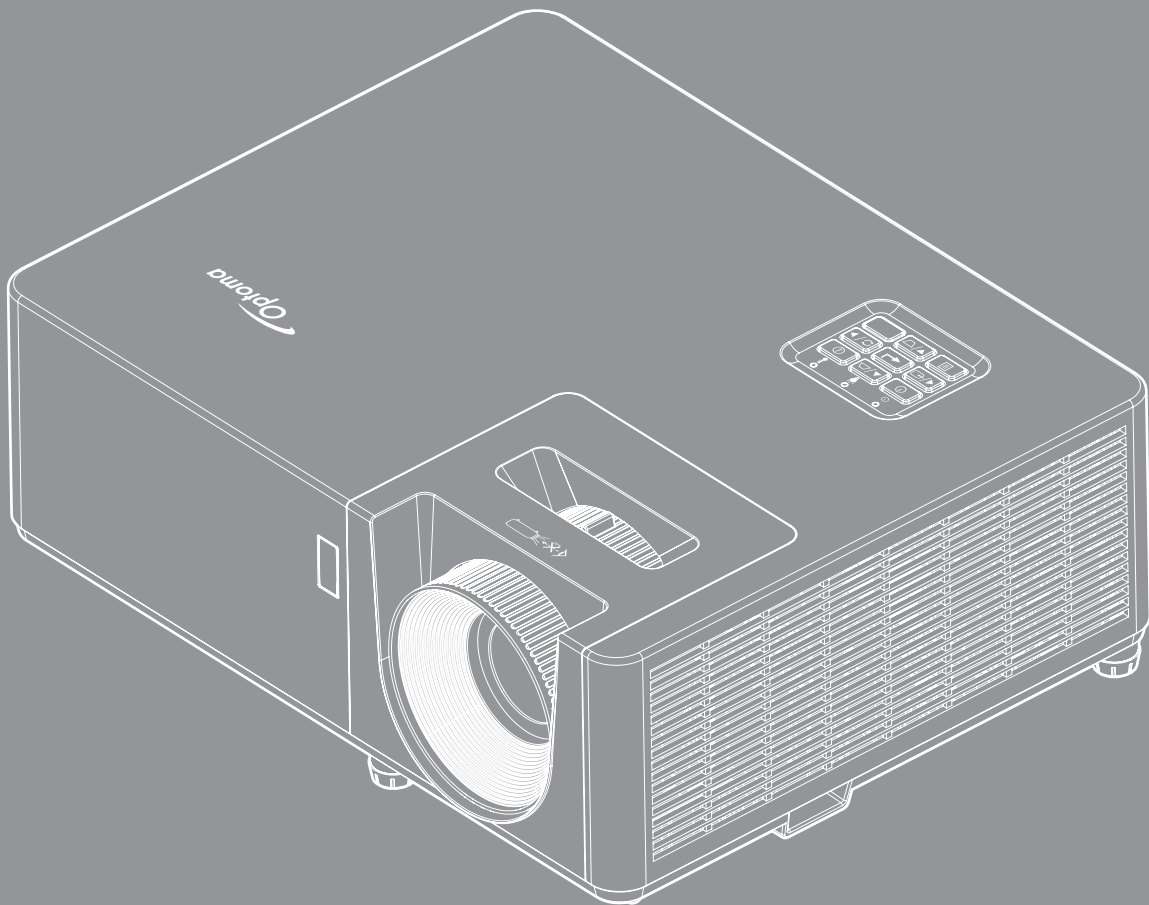

ÍNDICE

SEGURANÇA	4
<i>Instruções importantes de segurança</i>	<i>4</i>
<i>Informações de Segurança de Radiação Laser</i>	<i>5</i>
<i>Aviso sobre Láser</i>	<i>6</i>
<i>Direitos Autorais</i>	<i>7</i>
<i>Aviso Legal</i>	<i>7</i>
<i>Reconhecimento de Marca Registrada</i>	<i>7</i>
<i>FCC</i>	<i>7</i>
<i>Declaração de conformidade para os países da UE</i>	<i>8</i>
<i>WEEE</i>	<i>8</i>
<i>Limpeza das lentes</i>	<i>8</i>
INTRODUÇÃO	9
<i>Visão geral da embalagem</i>	<i>9</i>
<i>Acessórios Padrão</i>	<i>9</i>
<i>Acessórios opcionais</i>	<i>9</i>
<i>Visão geral do produto</i>	<i>10</i>
<i>Conexões</i>	<i>11</i>
<i>Teclado</i>	<i>12</i>
<i>Controle remoto 1</i>	<i>13</i>
<i>Controle remoto 2</i>	<i>14</i>
CONFIGURAÇÃO E INSTALAÇÃO	15
<i>Instalação do projetor</i>	<i>15</i>
<i>Conectando fontes ao projetor</i>	<i>17</i>
<i>Ajuste da imagem projetada</i>	<i>18</i>
<i>Configuração remota</i>	<i>19</i>
USANDO O PROJETOR	21
<i>Ligar/Desligar o projetor</i>	<i>21</i>
<i>Selecionando uma origem de entrada</i>	<i>22</i>
<i>Navegação e funcionalidades do menu</i>	<i>23</i>
<i>Árvore do Menu OSD</i>	<i>24</i>
<i>Exibe o menu de definições de imagem</i>	<i>31</i>
<i>Menu de exibição 3D</i>	<i>34</i>
<i>Mostrar o menu de formato</i>	<i>35</i>
<i>Mostrar menu de máscara de borda</i>	<i>36</i>
<i>Mostrar menu de zoom</i>	<i>36</i>
<i>Exibe o menu de image shift</i>	<i>36</i>
<i>Mostrar menu de auto trapézio</i>	<i>36</i>
<i>Mostrar menu de trapézio</i>	<i>36</i>
<i>Menu de áudio mudo</i>	<i>36</i>
<i>Menu do volume de áudio</i>	<i>36</i>

<i>Menu de configuração de projeção</i>	37
<i>Menu de configuração de tipo de tela</i>	37
<i>Menu de definições de potência</i>	37
<i>Menu de configuração de segurança</i>	38
<i>Configure o menu de configurações de link HDMI</i>	38
<i>Menu de configuração padrão de teste</i>	39
<i>Menu de configurações remotas</i>	39
<i>Menu de configuração de ID do Projetor</i>	39
<i>Menu de opções de configuração</i>	39
<i>Configurar reset de menu OSD</i>	40
<i>Menu Info</i>	41



MANUTENÇÃO 42

<i>Instalação e Limpeza do Filtro de Pó</i>	42
---------------------------------------------------	----

INFORMAÇÕES ADICIONAIS 43

<i>Resoluções compatíveis</i>	43
<i>Tamanho da imagem e distância de projeção</i>	45
<i>Dimensões do projetor e instalação da montagem do teto</i>	46
<i>Códigos do controle remoto 1 IR</i>	47
<i>Códigos do controle remoto 2 IR</i>	49
<i>Solução de problemas</i>	51
<i>Indicador de advertência</i>	53
<i>Especificações</i>	54

SEGURANÇA

	O raio com ponta dentro de um triângulo equilátero serve para alertar o usuário da presença de "tensão perigosa" não isolada dentro do gabinete do produto, que pode ter intensidade suficiente para constituir um risco de choque elétrico às pessoas.
	O ponto de exclamação dentro de um triângulo equilátero é destinado a alertar o usuário da presença de instruções de manutenção e operação importantes (assistência técnica) na literatura que acompanha o aparelho.

Siga todos os avisos, precauções e manutenções recomendadas neste manual do usuário.

Instruções importantes de segurança

- Não bloqueie nenhuma abertura de ventilação. Para garantir uma operação confiável do projetor e protegê-lo contra superaquecimento, coloque-o numa posição e local que não interfira com a ventilação adequada. Por exemplo, não coloque o projetor sobre uma cama, um sofá, etc. Não o coloque num lugar fechado, como uma estante de livros ou num gabinete que possa impedir o fluxo do ar através das aberturas de ventilação.
- Para reduzir o risco de incêndio e/ou choque elétrico, não exponha o projetor à chuva ou umidade. Não instale próximo a fontes de calor, como radiadores, aquecedores, fornos, ou outros aparelhos tais como amplificadores que produzam calor.
- Não deixe objetos ou líquidos entrarem no projetor. Eles podem tocar nos pontos perigosos de tensão e causar curto circuito em peças que podem resultar em incêndio ou choque elétrico.
- Não use sob as seguintes condições:
 - Ambientes extremamente quentes, frios ou úmidos.
 - (i) Certifique-se de que a temperatura ambiente esteja dentro de 5°C a 40°C.
 - (ii) Umidade relativa do ar é de 10% a 85%.
 - Em áreas sujeitas a poeira e sujeira excessivas.
 - Próximo de qualquer aparelho que gere um forte campo magnético.
 - Sob a luz solar direta.
- Não use a unidade se ela tiver sido fisicamente danificada ou abusada. Dano físico /uso indevido poderia ser (mas não se limitam a isso):
 - A unidade foi derrubada.
 - O cabo de alimentação ou o plugue foram danificados.
 - Líquido foi derrubado no projetor.
 - O produto foi exposto à chuva ou água.
 - Algo caiu no projetor ou algo está solto por dentro.
- Não colocar o projetor em uma superfície instável. O projetor pode cair resultando em ferimentos ou o projetor pode ser danificados.
- Não bloqueie a luz que sai da lente do projetor quando em operação. A luz vai aquecer o objeto e pode derreter, causar queimaduras ou iniciar um incêndio.
- Não abra nem desmonte o projetor porque isso pode causar choque elétrico.
- Não tente consertar a unidade por si mesmo. A abertura ou remoção das tampas pode expô-lo a tensões perigosas e outros riscos. Favor procurar a Optoma antes de enviar a unidade para reparo.
- Veja as marcas de segurança no gabinete do produto.
- A unidade deve apenas ser reparada por pessoal de serviço autorizado.
- Use somente acessórios especificados pelo fabricante.
- Não olhe para direto para a lente do projetor durante a operação. A luz brilho pode ferir os olhos.
- Este projetor detectará a vida útil da própria lâmpada.

- Antes de desligar o projetor, certifique-se de que o ciclo de arrefecimento tenha sido completado. Espere o projetor esfriar por 90 segundos.
- Desligue e retire o plugue de alimentação elétrica da tomada de CA antes de limpar o produto.
- Use um tecido suave seco com detergente diluído para limpar a caixa do vídeo. Não use produtos de limpeza abrasivos, ceras ou solventes para limpar a unidade.
- Retire o plugue de alimentação elétrica da tomada CA se o produto não for usado por um longo período.
- Não instale o projetor em locais onde possa estar sujeito a vibrações ou choques.
- Não toque na lente com as mãos nuas.
- Remova a bateria/pilhas do controle remoto antes do armazenamento. Se a bateria/baterias forem deixadas no controle remoto por longos períodos, elas podem vazar.
- Não utilize nem guarde o projetor em locais onde a fumaça de óleo ou cigarros pode estar presente, pois pode afetar negativamente a qualidade do desempenho do projetor.
- Por favor, siga a orientação de instalação correta do projetor pois a instalação não padrão pode afetar o desempenho do projetor.
- Use um filtro de linha e ou estabilizador. Como falta de energia e as quedas de tensão podem DESTRUIR os dispositivos.

Informações de Segurança de Radiação Laser

- Este produto é classificado como PRODUTO LASER CLASSE 1 - GRUPO DE RISCO 2 de IEC60825-1:2014 e atende também com 21 CFR 1040.10 e 1040.11 como um Grupo de Risco 2, LIP (Projetor Iluminado a Laser) como definido no IEC 62471-5:Ed.1.0. Para mais informações, veja o Aviso Laser Nº 57, com data de 8 de maio de 2019.

IEC 60825-1:2014, EN 60825-1:2014+A11:2021, EN 50689:2021 CLASS 1 CONSUMER LASER PRODUCT RISK GROUP 2, Complies with 21 CFR 1040.10 and 1040.11 except for conformance as a Risk Group 2 LIP as defined in IEC 62471-5:Ed.1.0. For more information see Laser Notice No. 57, dated May 8, 2019.
IEC 60825-1:2014 等級1雷射產品RG2危險等級
IEC 60825-1:2014 1類激光產品RG2危險等級

"WARNING: MOUNT ABOVE THE HEADS OF CHILDREN."
Additional warning against eye exposure for close exposures less than 1 m.
"AVERTISSEMENT : INSTALLER AU-DESSUS DE LA TÊTE DES ENFANTS."
Avertissement supplémentaire contre l'exposition oculaire pour des expositions à une distance de moins de 1 m.
"警告：安装在高于孩童头顶处"
关于小于1 m近距离眼睛暴露的附加警告
"警告：安装在高于儿童头部处"
针对1 m以下近距离眼睛接触的额外警告



- Como com qualquer fonte luminosa, não olhe fixamente para o feixe direto, RG2 IEC 62471-5:2015.
- Este projeto é um produto laser classe 1 do IEC/EN 60825-1:2014 e grupo de risco 2 com os requisitos de IEC 62471-5:2015.
- Instruções adicionais para supervisionar as crianças, não olhar fixamente e não usar acessórios óticos.
- É dado um aviso para supervisionar as crianças e nunca deixá-los olharem para os feixes do projetor a alguma distância do projetor.
- É dado um aviso para ter cuidado ao usar o controle remoto para ligar o projetor enquanto estiver em frente das lentes de projeção.
- É dado um aviso para que o usuário evite o uso de acessórios óticos como binóculos ou telescópios dentro do feixe.
- Quando ligar o projetor, certifique-se que ninguém dentro do intervalo de projeção esteja olhando para as lentes.
- Mantenha quaisquer itens (lupas etc.) longe do caminho da luz do projetor. O caminho da luz sendo projetada da lente é extenso, assim qualquer tipo de objeto anormal que possa redirecionar a luz vinda da lente pode causar um resultado imprevisível como incêndio ou ferimento aos olhos.

- Qualquer operação ou ajuste não instruído especificamente pelo guia do usuário cria o risco de exposições perigosas à radiação a laser.
- Não abra ou desmonte o projeto porque isto pode causar danos pela exposição da radiação laser.
- Não olhe fixamente no feixe quando o projetor estiver ligado. O brilho da luz pode causar danos permanentes nos olhos.

Sem seguir o controle, os procedimentos de ajuste ou operação podem causar danos através da exposição à radiação a laser.

Aviso sobre Láser

IEC 60825-1:2014: PRODUTO LASER CLASSE 1 - GRUPO DE RISCO 2.

O uso previsto do produto é o de um produto laser para consumidor compatível com EN 50689:2021.

PRODUTO LÁSER PARA CONSUMIDOR DE CLASSE 1

EN 50689:2021

Direitos Autorais

Esta publicação, incluindo todas as fotografias, ilustrações e software, está protegida por leis internacionais de direitos autorais, com todos os direitos reservados. Nem este manual, nem nenhuma parte do material aqui contido, pode ser reproduzido sem o consentimento por escrito do autor.

© Copyright 2021

Aviso Legal

As informações neste documento estão sujeitas a mudança sem aviso. O fabricante não faz representações nem garantias a respeito do conteúdo deste instrumento e especificamente avisa que quaisquer garantias implícitas de comercialidade ou adequação para propósito particular. O fabricante se reserva o direito de revisar esta publicação e fazer alterações de tempos em tempos no conteúdo deste sem a obrigação de notificar qualquer pessoa de tal revisão ou mudanças.

Reconhecimento de Marca Registrada

Kensington é uma marca registrada dos EUA da ACCO Brand Corporation com registros emitidos e aplicativos pendentes em outros países em todo o mundo.

HDMI, a Logomarca HDMI, e Interface Multimídia de Alta Definição são marcas registradas ou marcas comerciais registradas da HDMI Licensing LLC nos Estados Unidos e outros países.

DLP®, Link DLP e logotipo DLP são marcas de comércio registradas da Texas Instruments and BrilliantColor™ que é uma marca de comércio da Texas Instruments.

Todos os outros nomes de produto usados neste manual são propriedade de seus respectivos proprietários e são Reconhecidos.

FCC

Este dispositivo foi testado e está em conformidade com os limites de um dispositivo digital Classe B, de acordo com a Parte 15 das Normas da FCC. Estes limites foram estipulados para oferecer proteção razoável contra interferência prejudicial numa instalação residencial. Este dispositivo gera, usa e pode irradiar energia de radiofrequência e, se não for instalado e usado de acordo com as instruções, poderá causar interferência prejudicial às radiocomunicações.

Entretanto, não há qualquer garantia de que a interferência não ocorrerá numa instalação em particular. Se este dispositivo causar interferência prejudicial à recepção de rádio ou televisão, o que pode ser determinado desligando e ligando o dispositivo, o usuário deverá tentar corrigir a interferência tomando uma ou mais das seguintes medidas:

- Reorientar ou desloque a antena receptora.
- Aumente a distância entre o dispositivo e o receptor.
- Conecte o dispositivo a uma tomada num circuito diferente daquele ao qual o receptor está conectado.
- Consultar o revendedor ou um técnico especializado em rádio/televisão para obter ajuda.

Aviso: Cabos blindados

Todas as conexões a outros dispositivos computacionais devem ser feitas com cabos blindados para manter a conformidade com as normas da FCC.

Cuidado

Alterações ou modificações não expressamente aprovadas pelo fabricante podem anular a autoridade do usuário, que é oferecida pela Federal Communications Commission, para operar este projetor.

Condições de Operação

Este dispositivo está em conformidade com a Parte 15 das Normas FCC. A operação está sujeita a estas duas condições:

1. Este dispositivo não pode provocar interferência prejudicial e
2. Este dispositivo deve aceitar qualquer interferência recebida incluindo aquela que pode causar operação indesejável.

Aviso: Usuários canadenses

Este dispositivo digital Classe B está em conformidade com a norma canadense ICES-003.

Remarque à l'intention des utilisateurs canadiens

Cet appareil numérique de la classe B est conforme à la norme NMB-003 du Canada.

Declaração de conformidade para os países da UE

- Diretriz EMC 2014/30/UE (incluindo alterações)
- Diretiva de baixa tensão 2014/35/UE
- RED 2014/53/UE (se o produto tem a função RF)

WEEE



Instruções de eliminação

Não jogue este dispositivo eletrônico no lixo. Para minimizar a poluição e garantir a máxima proteção do meio ambiente, recicle-o.

Limpeza das lentes

- Antes de limpar as lentes, certifique-se de desligar o projetor e retirar o cabo de força da tomada para permitir que ele seja resfriado completamente.
- Use um tanque de ar comprimido para remover a poeira.

Use um pano especial para as lentes de limpeza e limpe delicadamente as lentes. Não toque nas lentes com seus dedos.

- Não use detergentes alcalinos/ácidos ou solventes voláteis como álcool para a limpeza das lentes. Se as lentes forem danificadas devido ao processo de limpeza, isto não será coberto pela garantia.



Aviso: Não use um spray que contenha gases inflamáveis para remover a poeira ou sujeira das lentes. Isto pode causar um incêndio devido ao calor excessivo dentro do projetor.



Aviso: Não limpe as lentes se o projetor estiver aquecendo, pois pode fazer com que o filme da superfície das lentes solte.



Aviso: Não limpe ou toque as lentes com um objeto duro.

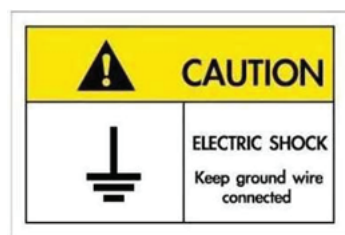

Para evitar choque elétrico, a unidade e seus periféricos devem ser ligados à terra adequadamente (aterrados).

INTRODUÇÃO

Obrigado por adquirir o projetor a laser Optoma. Para a lista completa de recursos, visite a página de produtos no nosso site da web, onde encontrará documentação e informações adicionais, assim como as Perguntas Frequentes.

Visão geral da embalagem

Retire cuidadosamente e verifique se você tem os itens listados abaixo sob acessórios padrão. Alguns dos itens em acessórios opcionais podem não estar disponíveis, dependendo do modelo, especificação e sua região de compra. Por favor, verifique com o local de compra. Alguns acessórios podem variar de região para região.

O cartão de garantia só é fornecido em algumas regiões específicas. Consulte seu revendedor para informações detalhadas.

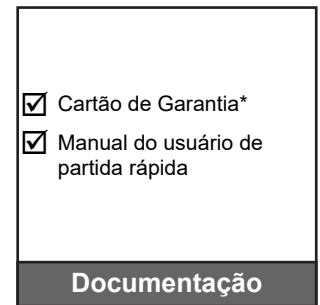
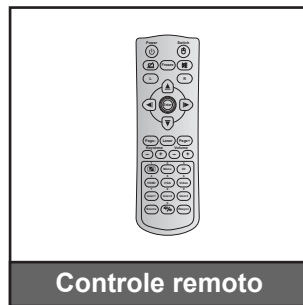
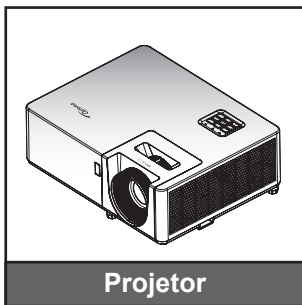

Nota:

- O controle remoto é enviado com baterias.
- * Para informações da garantia europeia, por favor, visite www.optoma.com.

Acessórios Padrão

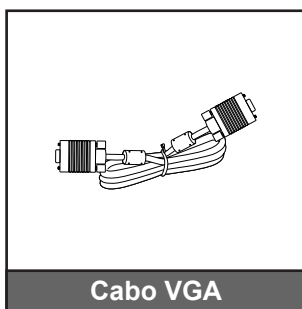

Acessórios opcionais

Nota: Os acessórios variam dependendo do modelo, especificação e região. Alguns acessórios opcionais podem estar disponíveis para compra nas regiões selecionadas. Visite o nosso site da web para ver mais detalhes relativos aos acessórios incluídos.

INTRODUÇÃO

Visão geral do produto

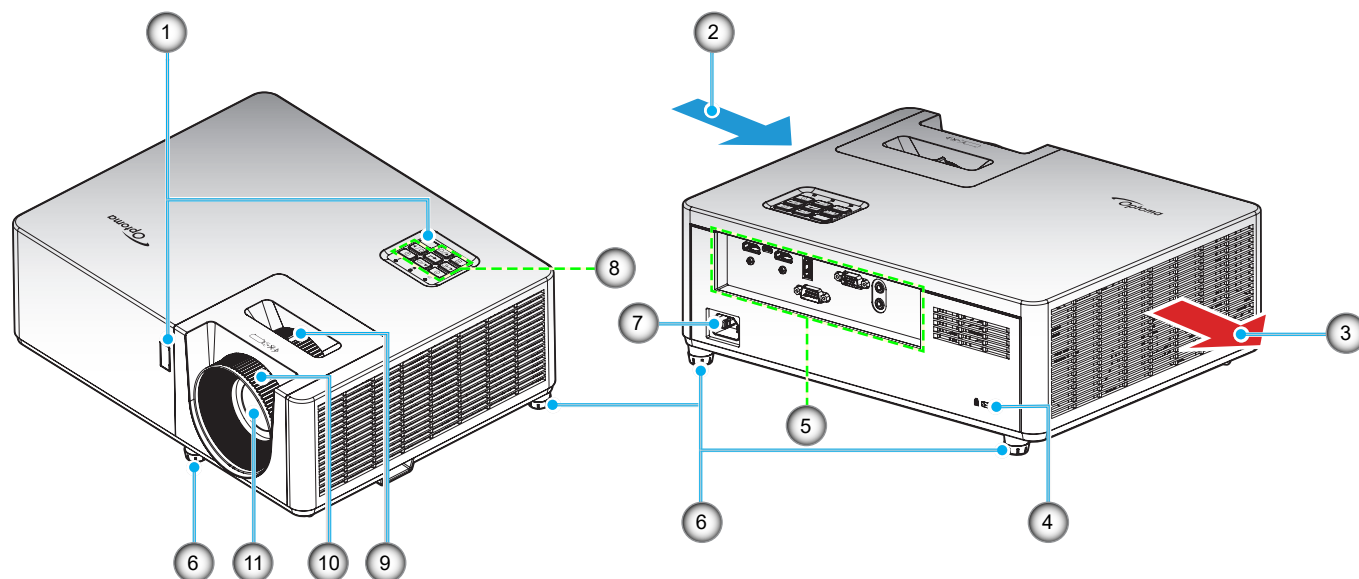

Nota:

- Não bloqueie a entrada do projetor e as saídas de exaustão.
- Ao operar o projetor em um espaço fechado, deixe pelo menos 30 cm de área livre ao redor das ventilações de admissão e de exaustão.

Nº.	Item	Nº.	Item
1.	Receptor de infravermelho	7.	Soquete de alimentação
2.	Ventilação (entrada)	8.	Teclado
3.	Dutos de ventilação (saída)	9.	Alavanca de zoom
4.	Porta para trava Kensington™	10.	Anel de foco
5.	Entrada / Saída	11.	Lente
6.	Pés de ajuste de inclinação		

INTRODUÇÃO

Conexões

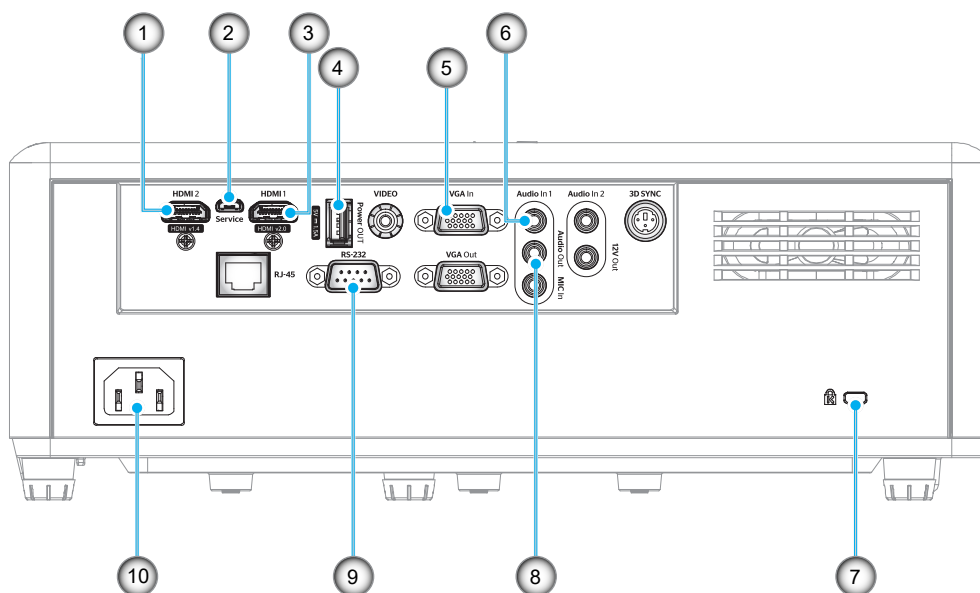

Nº.	Item	Nº.	Item
1.	Conector HDMI 2	6.	Conector de entrada de Áudio
2.	Conector Micro USB	7.	Porta para trava Kensington™
3.	Conector HDMI 1	8.	Conector de Saída de Áudio
4.	Conector de saída de energia USB (5V=1,5A)	9.	Conector RS-232
5.	Conector de Entrada VGA	10.	Soquete de alimentação

INTRODUÇÃO

Teclado

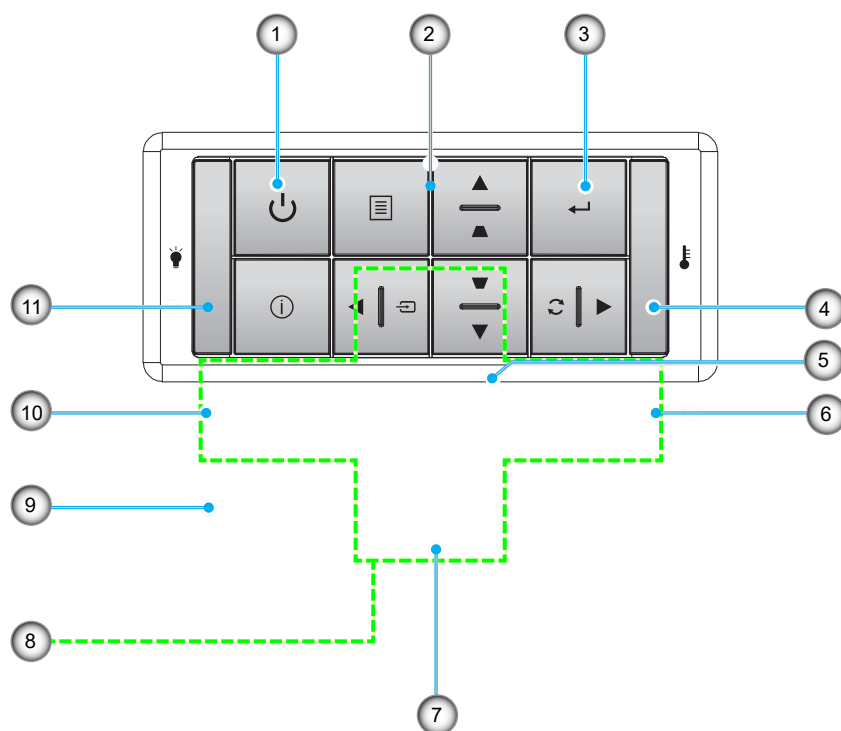

Nº.	Item	Nº.	Item
1.	LED de força	7.	Correção de distorção trapezoidal
2.	LED da lâmpada	8.	Quatro teclas de seleção de direções
3.	LED de temperatura	9.	Menu
4.	Informações	10.	Fonte
5.	Enter	11.	Força
6.	Ressincronizar		

INTRODUÇÃO

Controle remoto 1

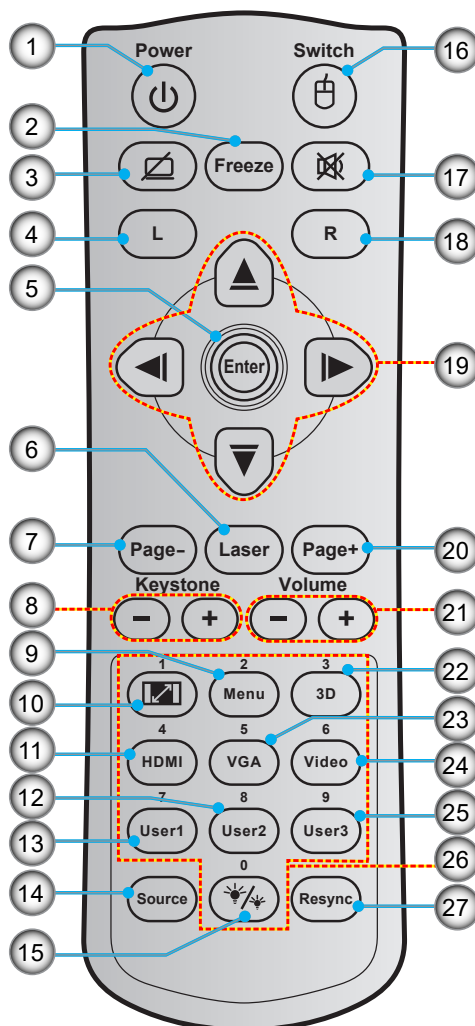

Nº.	Item	Nº.	Item
1.	Liga/desliga Energia	15.	Modo Luminoso
2.	Congelamento	16.	Mouse Ligado / Desligado
3.	Tela em branco / Áudio mudo	17.	Mudo
4.	Clique esquerdo do mouse	18.	Clique direito do mouse
5.	Enter	19.	Quatro teclas de seleção de direções
6.	Laser	20.	Page +
7.	Página -	21.	Volume - / +
8.	Trapézio + / -	22.	Menu 3D Ligado / Desligado
9.	Menu	23.	VGA
10.	Formato	24.	Vídeo (não suportado)
11.	HDMI	25.	Usuário 3 (Designável)
12.	Usuário 2 (Designável)	26.	Teclado numérico (0 - 9)
13.	Usuário 1 (Designável)	27.	Re-sincronizar
14.	Fonte		

Nota:

- O controle remoto real pode variar dependendo da região.
- Algumas teclas podem não ter nenhuma função para os modelos que não oferecem suporte a esses recursos.

INTRODUÇÃO

Controle remoto 2

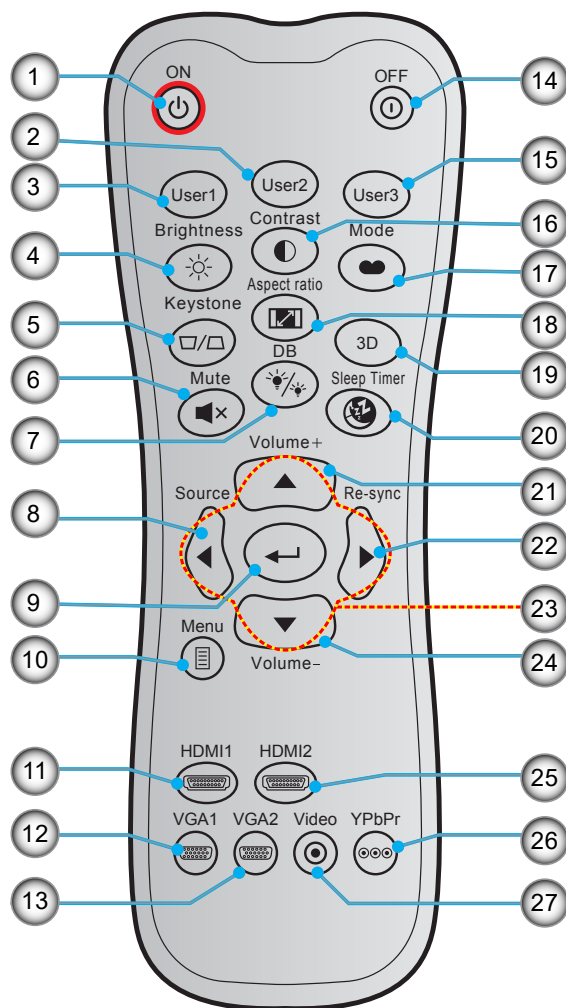

Nº.	Item	Nº.	Item
1.	Ligar	15.	Usuário 3 (Designável)
2.	Usuário 2 (Designável)	16.	Contraste
3.	Usuário 1 (Designável)	17.	Modo Display
4.	Luminosidade	18.	Formato
5.	Trapézio	19.	Menu 3D Ligado / Desligado
6.	Mudo	20.	Cronômetro
7.	DB (Dynamic Black)	21.	Volume +
8.	Fonte	22.	Ressincronizar
9.	Enter	23.	Quatro teclas de seleção de direções
10.	Menu	24.	Volume -
11.	HDMI1	25.	HDMI2
12.	VGA1	26.	YPbPr (não suportado)
13.	VGA2 (não suportado)	27.	Vídeo (não suportado)
14.	Desligar		

Nota:

- O controle remoto real pode variar dependendo da região.
- Algumas teclas podem não ter nenhuma função para os modelos que não oferecem suporte a esses recursos.

CONFIGURAÇÃO E INSTALAÇÃO

Instalação do projetor

O projetor foi concebido para ser instalado em uma das quatro posições possíveis.

A disposição da sala ou as preferências pessoais irão ditar a posição de instalação. Leve em consideração o tamanho e a posição da tela, a localização da tomada elétrica adequada, assim como a localização e a distância entre o projetor e o resto do seu equipamento.

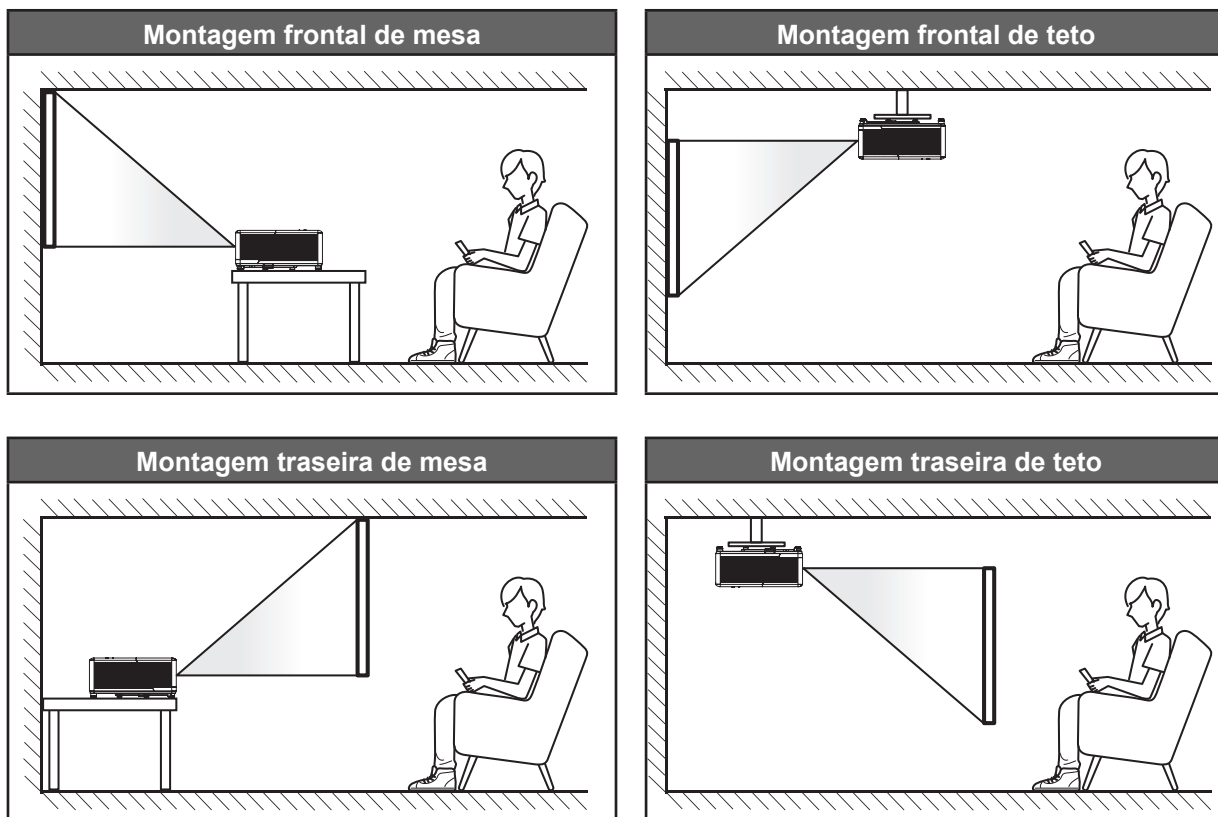

O projetor deve ser colocado em uma superfície plana e 90 graus / perpendiculares à tela.

- Como determinar a localização do projetor para um determinado tamanho de tela, consulte a tabela de distâncias na página 45.
- Para saber como determinar o tamanho da tela a uma determinada distância, consulte a tabela de distâncias na página 45.

Nota: Quanto mais longe o projetor é colocado da tela, mais a imagem projetada aumenta e compensação vertical também aumenta proporcionalmente.

CONFIGURAÇÃO E INSTALAÇÃO

Aviso de instalação de projetor

- Operação de orientação livre a 360°

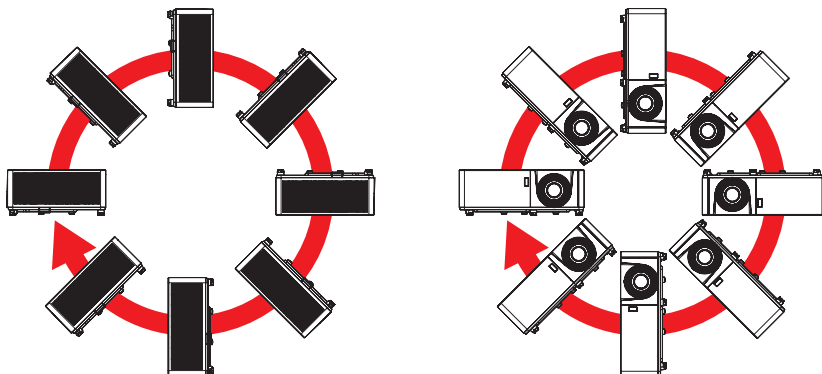

- Permita um vão de pelo menos de 30 cm em volta à abertura de ventilação.

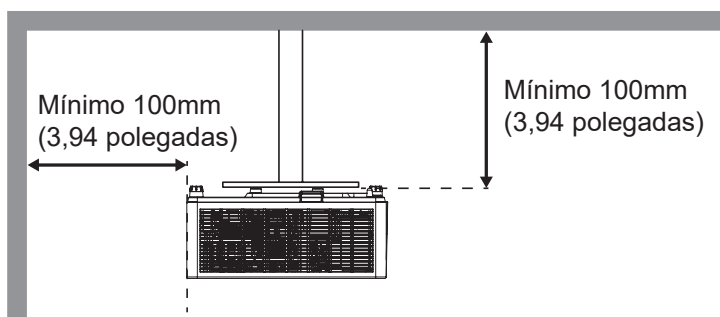
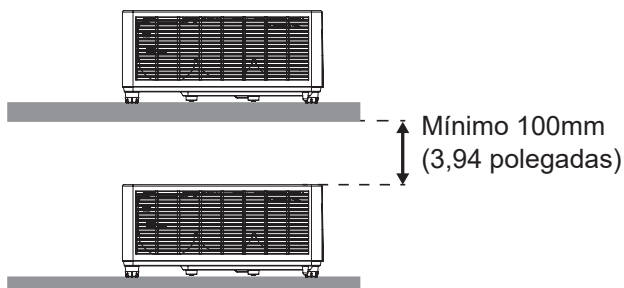
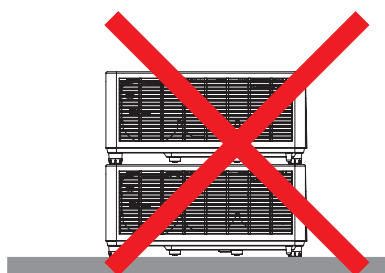
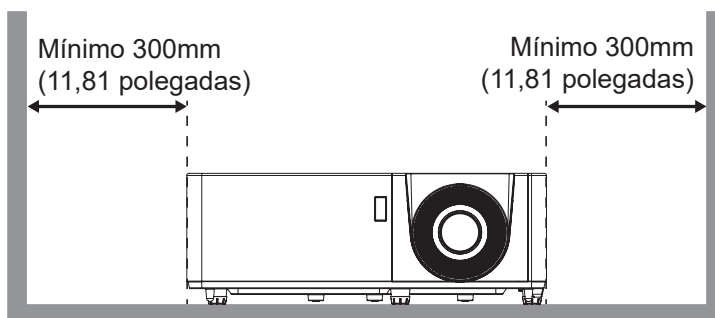
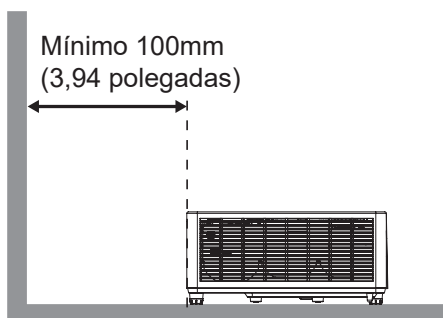

- Assegure que as aberturas de entrada não reciclam o ar quente da abertura de ventilação.
- Ao operar o projetor em um espaço fechado, certifique-se que a temperatura do ar circulando dentro do espaço não excede a temperatura de operação enquanto o projetor está funcionando e a entrada de ar e as aberturas de ventilação estão desobstruídas.
- Todos os espaços devem passar por uma avaliação térmica certificada para garantir que o projetor não recicle o ar de ventilação, pois isto pode fazer o dispositivo parar mesmo se a temperatura do ambiente estiver na variação de temperatura de operação aceitável.

CONFIGURAÇÃO E INSTALAÇÃO

Conectando fontes ao projetor

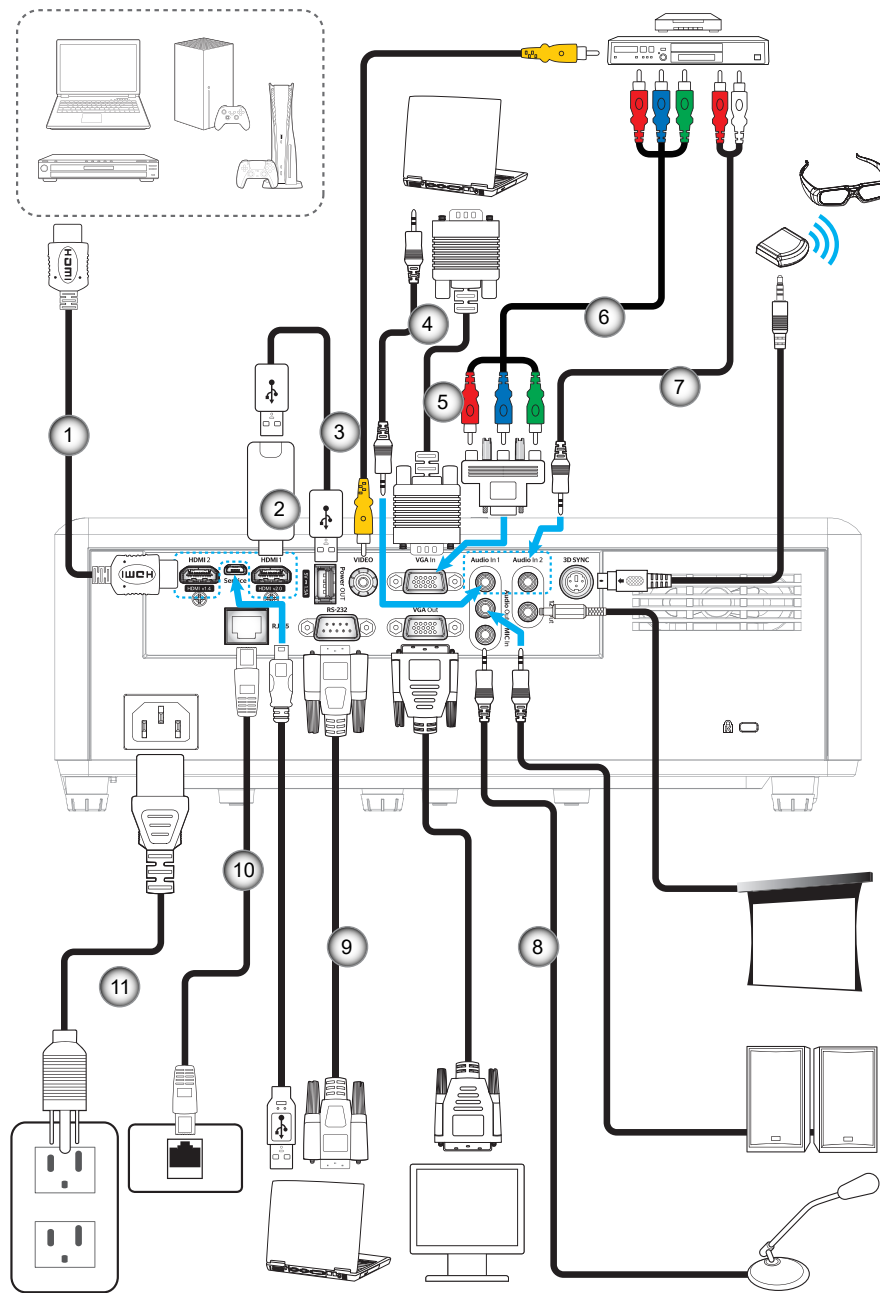

Nº.	Item	Nº.	Item
1.	Cabo HDMI	7.	Cabo de Entrada de Áudio
2.	Dongle HDMI	8.	Cabo de Saída de Áudio
3.	Cabo de Alimentação USB	9.	Cabo RS232
4.	Cabo de Entrada de Áudio	10.	Cabo USB
5.	Cabo de Entrada VGA	11.	Cabo de alimentação
6.	Cabo componente RCA		

Nota: Para garantir a melhor qualidade de imagem e evitar erros de conexão, recomenda-se o uso de cabos HDMI de Alta Velocidade ou Certificados Premium até 5 metros.

CONFIGURAÇÃO E INSTALAÇÃO

Ajuste da imagem projetada

Altura da imagem

O projetor está equipado com pés de elevação para ajustar a altura da imagem.

1. Localize o pé ajustável que você deseja modificar na parte inferior do monitor.
2. Gire o pé ajustável no sentido horário ou anti-horário para elevar ou baixar o projetor.

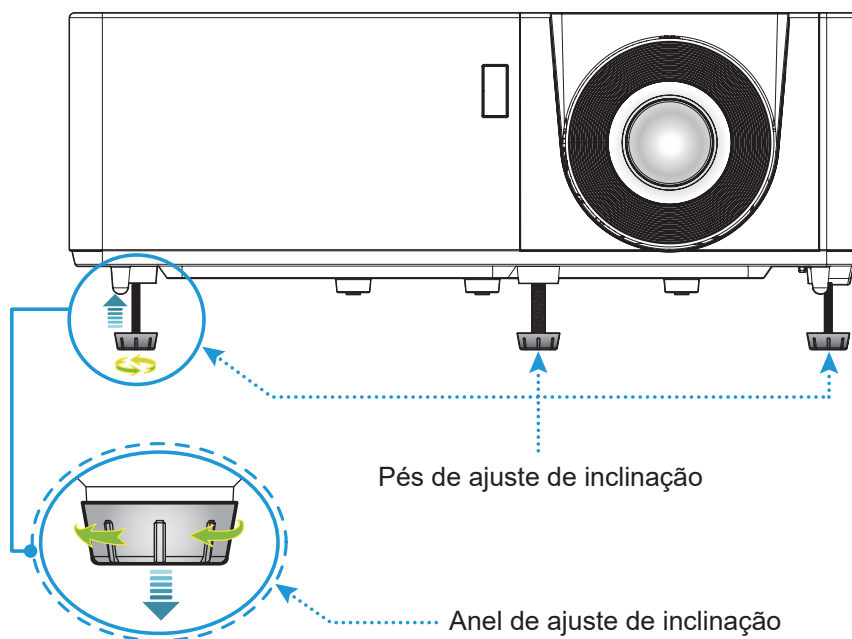

Zoom e foco

- Para ajustar o tamanho da imagem, gire o botão de zoom no sentido horário ou anti-horário para aumentar ou diminuir o tamanho da imagem projetada.
- Para ajustar o foco, gire o anel de foco no sentido horário ou anti-horário até que a imagem fique nítida e legível.

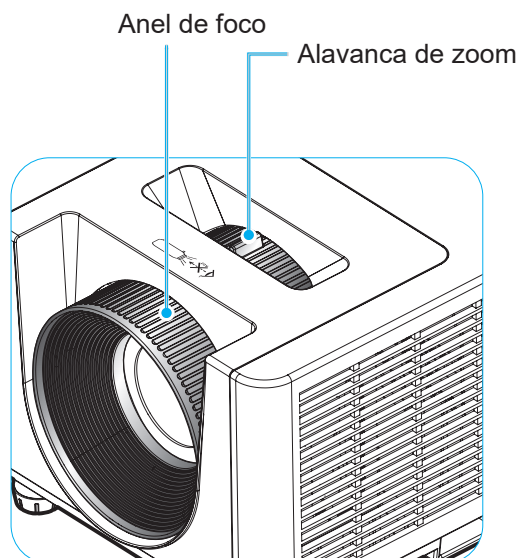

CONFIGURAÇÃO E INSTALAÇÃO

Configuração remota

Instalando / recolocando as baterias

Duas pilhas tamanho AAA são fornecidas para o controle remoto.

1. Remova a tampa da bateria na traseira do controle remoto.
2. Insira pilhas AAA no compartimento da bateria, conforme ilustrado.
3. Substitua a tampa traseira do controle remoto.

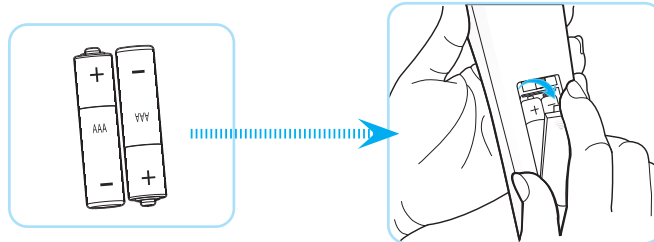

Nota: Substitua somente com o mesmo tipo de baterias ou equivalente.

CUIDADO

O uso indevido de pilhas pode resultar em vazamento ou explosão. Certifique-se de seguir as instruções abaixo.

- Não misture pilhas de tipos diferentes. Diferentes tipos de pilhas têm características diferentes.
- Não misture pilhas novas e velhas. Misturar pilhas antigas e novas pode encurtar a vida útil das pilhas novas ou provocar vazamento químico nas pilhas antigas.
- Remova as pilhas tão logo estejam gastas. Produtos químicos que vazam das pilhas que entram em contato com a pele podem causar uma erupção cutânea. Se você encontrar algum vazamento químico, limpe cuidadosamente com um pano.
- As pilhas fornecidas com este produto podem ter uma expectativa de vida menor devido às condições de armazenagem.
- Se não for usar a unidade de controle remoto por um período de tempo extenso, remova as pilhas.
- Antes de se desfazer da pilha, você deve obedecer a legislação local ou do país.

CONFIGURAÇÃO E INSTALAÇÃO

Alcance efetivo

O sensor de controle remoto Infra-vermelho (IR) está localizado na parte superior e lados frontais do projetor. Certifique-se de segurar o controle remoto em um ângulo de 60 graus perpendicular ao sensor IR do controle remoto do projetor para funcionar corretamente. A distância entre o controle remoto e o sensor não deve ser maior que 12 metros (39,4 polegadas).

- Certifique-se de que não existem obstáculos entre o controle remoto e o sensor IR do projetor, que possa obstruir o feixe de infravermelhos.
- Verifique se o transmissor IR do controle remoto não está brilhando pela luz solar ou lâmpadas fluorescentes diretamente.
- Por favor mantenha o controle remoto longe de lâmpadas fluorescentes mais de 2 m ou o controle remoto pode ter mau funcionamento.
- Se o controle remoto estiver perto de lâmpadas fluorescentes tipo Inversoras, pode tornar-se ineficaz ao longo do tempo.
- Se o controle remoto e o projetor estão dentro de uma distância muito curta, o controle remoto pode se tornar ineficaz.
- Quando você apontar para a tela, a distância efetiva é inferior a 5 m do controle remoto para a tela e refletir o feixes IR de volta para o projetor. No entanto, o alcance efetivo pode mudar de acordo com telas.

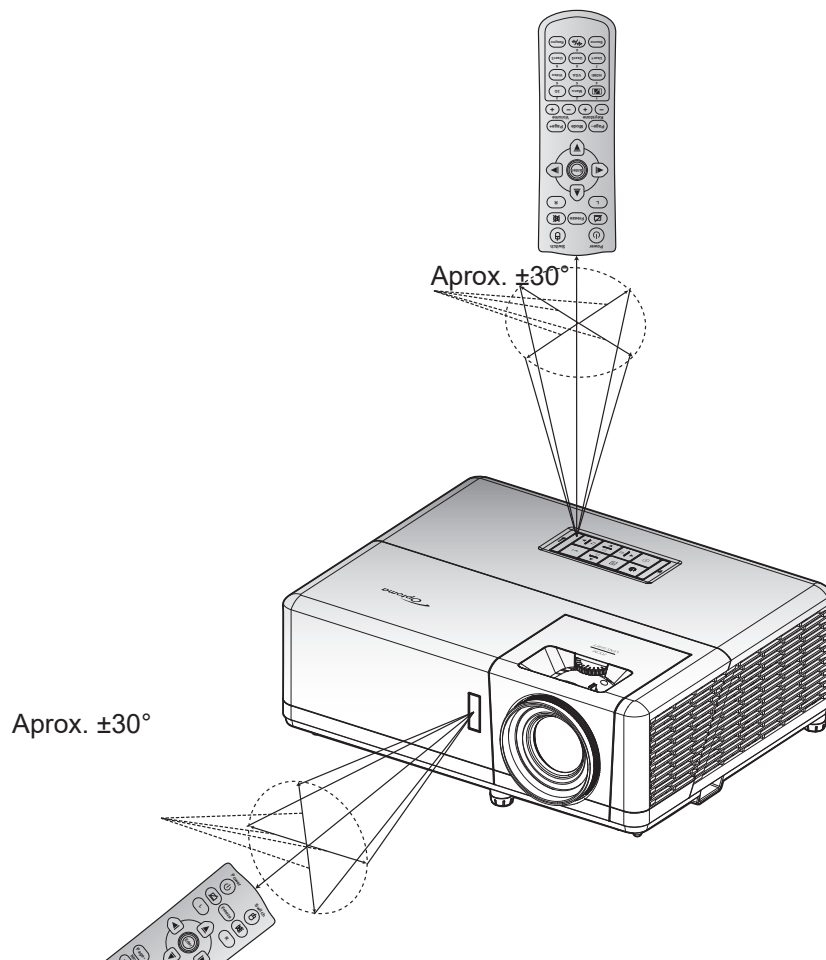

USANDO O PROJETOR

Ligar/Desligar o projetor

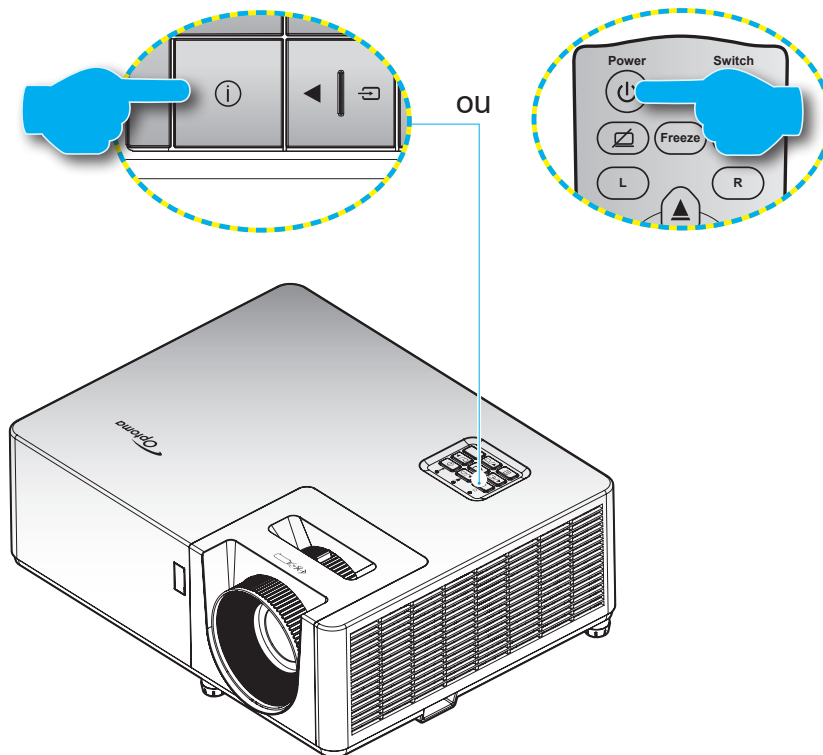

Ligar



1. Conecte com segurança o cabo de alimentação e o cabo de sinal/fonte. Quando conectado, o LED de força ficará vermelho.
2. Ligue o projetor pressionando o  botão no teclado do projetor ou controle remoto.
3. Uma tela inicial será visualizada em aproximadamente 10 segundos e o LED de força irá piscar em azul.

Nota: A primeira vez que o projetor for ligado, você será solicitado a selecionar o idioma preferido, orientação de projeção e outras configurações.

Desligar

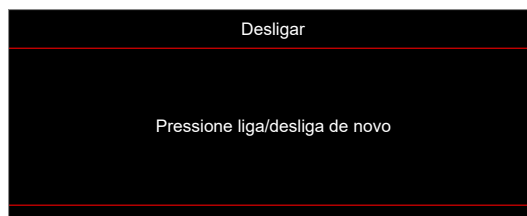
1. Desligue o projetor pressionando o  ou no teclado do projetor ou no controle remoto.
2. A seguinte mensagem será exibida:



3. Pressione o botão  novamente para confirmar do contrário a mensagem desaparecerá após 15 segundos. Quando você pressionar o botão  a segunda vez, o projetor vai desligar.
4. Os ventiladores continuarão a operar por aproximadamente 10 segundos e o ciclo de resfriamento e o LED de força piscarão em azul. Quando o LED de Energia ficar vermelho sólido, isto indicará que o projetor entrou no modo de espera. Se quiser deseja religar o projetor, deverá esperar até que tenha concluído o ciclo de arrefecimento e tenha entrado no modo de espera. Quando o projetor estiver no modo de espera, simplesmente pressione o  botão novamente para ligar o projetor.
5. Desconecte o cabo de alimentação da tomada elétrica e do projetor.

Nota: Não é recomendável que o projetor seja ligado logo após um procedimento de desligamento.

CONFIGURAÇÃO E INSTALAÇÃO

Selecionando uma origem de entrada

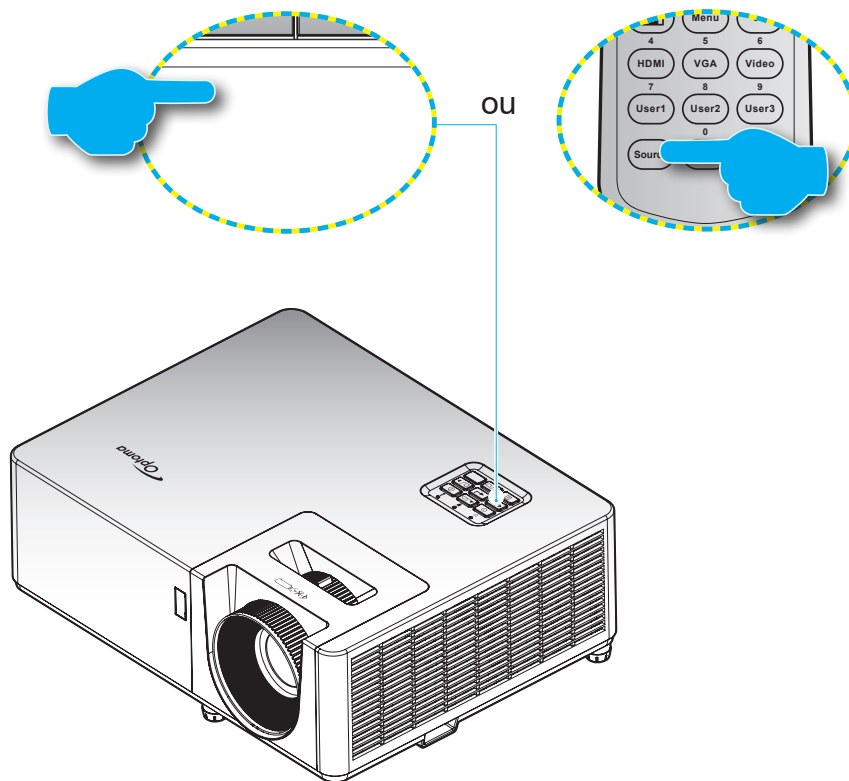

Ligue a sua fonte conectada que deseja exibir na tela (computador, laptop, reproduutor de vídeo, etc.). O projetor detectará a fonte automaticamente. Se várias fontes estiverem conectadas, pressione o  botão no teclado do projetor ou no botão **Fonte** no controle remoto para selecionar a entrada desejada.



CONFIGURAÇÃO E INSTALAÇÃO

Navegação e funcionalidades do menu

O projetor tem menus multilingües de exibição em tela (OSD) que permitem ajustar a imagem e alterar uma variedade de configurações. O projetor detectará a fonte automaticamente.

1. Para abrir o menu OSD, pressione o  botão no teclado do projetor ou no botão **Menu** no controle remoto.
2. Quando o OSD for exibido, use as teclas **▲▼** para selecionar um item no menu principal. Enquanto é feita a seleção em uma página em particular, pressione o botão **←** no teclado do projetor ou o botão **Enter** no controle remoto para entrar no submenu.
3. Use as teclas **◀▶** para selecionar o item desejado no submenu e depois pressione o botão **←** ou **Enter** para ver os ajustes posteriores. Ajustar as configurações usando as teclas **◀▶**.
4. Selecionar o próximo item a ser ajustado no submenu e ajuste conforme descrito acima.
5. Pressione o botão **←** ou **Enter** para confirmar e a tela voltará para o menu principal.
6. Para sair, pressione o botão  ou **Menu** novamente. O menu OSD será fechado e o projetor salvará automaticamente as novas configurações.

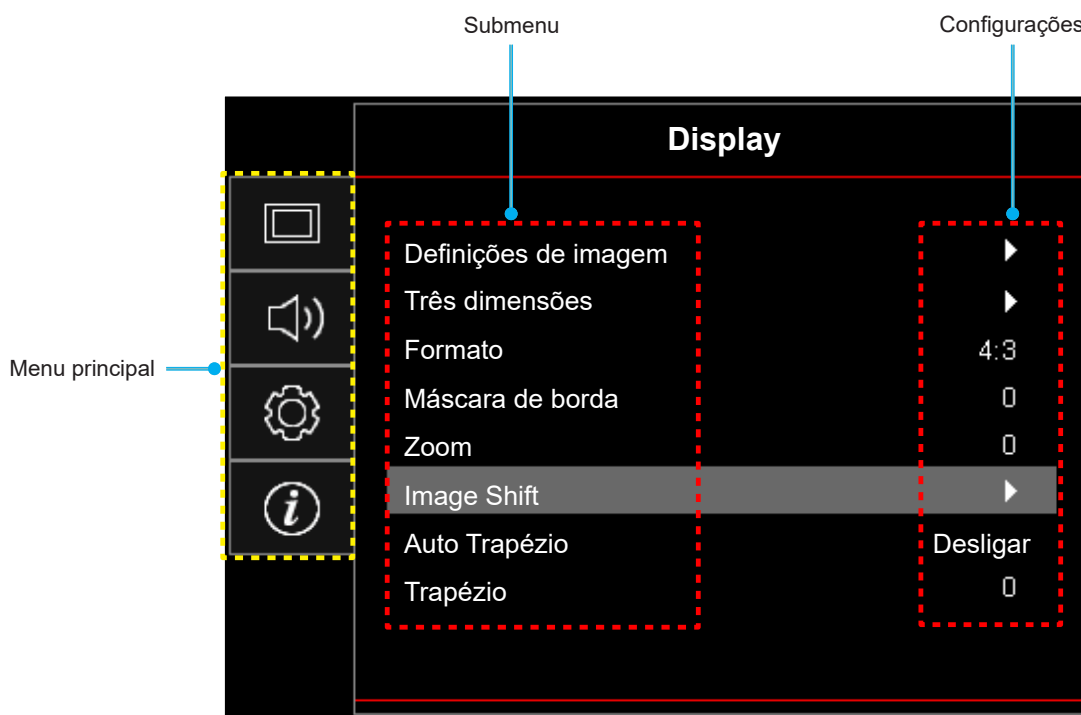

CONFIGURAÇÃO E INSTALAÇÃO

Árvore do Menu OSD

Nota: Os recursos e itens da árvore de menu OSD estão sujeitos aos modelos e região. A Optoma se reserva o direito de adicionar ou remover itens para melhorar o desempenho do produto sem qualquer aviso.

Menu principal	Submenu	Sub Menu 2	Sub Menu 3	Sub Menu 4	Valores		
Display	Definições de imagem	Modo Display			Apresentação		
					Brilho		
					Cinema		
					Jogo		
					sRGB		
					DICOM SIM.		
					Utilizador		
		cor da parede				Três dimensões	
						Desligar [Padrão]	
						Quadro negro	
						luz amarela	
						luz verde	
						luz azul	
						cor-de-rosa	
		Luminosidade				Cinza	
		Contraste				-50 ~ 50	
		Nitidez				-50 ~ 50	
		Cor				1 ~ 15	
		Tonalidade				-50 ~ 50	
		Gamma		Filme			
				Vídeo			
				Gráficos			
				Padrão(2.2)			
				1.8			
				2.0			
				2.4			
				2.6			
				Três dimensões			
				Quadro negro			
				DICOM SIM.			
Config. de cores		BrilliantColor™			1 ~ 10		
	Temperatura de Cor				Quente		
					Padrão		
					Frio		
				Frio			





CONFIGURAÇÃO E INSTALAÇÃO

Menu principal	Submenu	Sub Menu 2	Sub Menu 3	Sub Menu 4	Valores
Display	Definições de imagem	Config. de cores	Combinação de Cores	Cor	Vermelho [Padrão]
					Verde
					Azul
					Ciano
					Amarelo
					Magenta
					Branco(*)
				Matiz/R(*)	-50 ~ 50 [padrão: 0]
				Saturação/G(*)	-50 ~ 50 [padrão: 0]
				Ganho/B(*)	-50 ~ 50 [padrão: 0]
			Reset	Cancelar [Padrão]	
				Sim	
			Sair		
			RGB Ganho/Parcial	Ganho de cor Vermelho	-50 ~ 50
				Ganho de cor Verde	-50 ~ 50
		Ganho de cor Azul		-50 ~ 50	
		Vermelho Parcial		-50 ~ 50	
		Verde Parcial		-50 ~ 50	
		Azul Parcial		-50 ~ 50	
		Reset		Cancelar [Padrão]	
				Sim	
		Espaço de cor [Entrada não HDMI]		Auto [Padrão]	
				RGB	
		Espaço de cor [Entrada HDMI]		YUV	
				Auto [Padrão]	
				RGB(0~255)	
				RGB(16~235)	
		Sinal		YUV	
			Automatic	Desligar	
				Ligar [Padrão]	
			Frequência	-10 ~ 10 (depende do sinal) [Padrão: 0]	
			Fase	0~31 (depende do sinal) [Padrão: 0]	
		Modo Luminoso	Posição horizontal	-5 ~ 5 (depende do sinal) [Padrão: 0]	
Posição vertical	-5 ~ 5 (depende do sinal) [Padrão: 0]				
		DynamicBlack			
		Eco.			
		Força constante (Power = 100%/ 95%/ 90%/ 85%/ 80%/ 75%/ 70%/ 65%/ 60%/ 55%/ 50%)			
		Luminância constante (Power = 85%/80%/75%/ 70%)			

CONFIGURAÇÃO E INSTALAÇÃO

Menu principal	Submenu	Sub Menu 2	Sub Menu 3	Sub Menu 4	Valores
Display	Definições de imagem	Reset			
	Três dimensões	Modo 3D			Desligar
					Ligar [Padrão]
		Tecn. 3D			Link DLP [Padrão]
					Sincronização 3D
		3D->2D			Três dimensões [Padrão]
					L
					R
		Formato 3D			Auto [Padrão]
					SBS
					Cima e Baixo
				Sequencia de Imagens	
	Inverter Sinc.3D			Compactação de imagens	
				Ligar	
	Reset			Desligar [Padrão]	
				Cancelar	
	Formato			Sim	
				4:3	
				16:9	
				Nativo	
Máscara de borda				Auto	
Zoom				0 ~ 10 [padrão: 0]	
Image Shift	H 				-5 ~ 25 [padrão: 0]
	V 				-100 ~ 100 [padrão: 0]
Auto Trapézio					-100 ~ 100 [padrão: 0]
					Desligar
Trapézio					Ligar [Padrão]
					-40 ~ 40 [padrão: 0]
Áudio	Mudo				Desligar [Padrão]
					Ligar
	Volume				

CONFIGURAÇÃO E INSTALAÇÃO

Menu principal	Submenu	Sub Menu 2	Sub Menu 3	Sub Menu 4	Valores		
Configuração	Direcção de Projecção				Frente al  [Padrão]		
					Traseira 		
					Teto-topo 		
					Trás-topo 		
	Tipo de tela					16:9	
						4:3 [Padrão]	
	Definições de potência	Ligar directamente				Desligar [Padrão]	
						Ligar	
		Sinal Ligado				Desligar [Padrão]	
						Ligar	
		Desligar Auto. (min)				0 ~ 180 (incremento de 5 min) [padrão: 20]	
		Cronómetro (min)				0 ~ 990 (incremento de 30 min) [padrão: 0]	
			Sempre ligado				Não [Padrão]
							Sim
	Modo de Energia (Espera)					Ativar	
						Eco. [Padrão]	
	Alimentação USB (Espera)					Desligar [Padrão]	
						Ligar	
	Segurança	Segurança				Desligar	
						Ligar	
		Timer de segurança	Mês				
			Dia				
	Hora						
	Mudar Senha					[Padrão: 1234]	
	HDMI Link Settings	HDMI Link				Desligar [Padrão]	
						Ligar	
		Inclusive TV				Não [Padrão]	
						Sim	
		Power On Link				Mutual [Padrão]	
						PJ → Dispositivo	
	Power Off Link				Dispositivo → PJ		
					Desligar [Padrão]		
Modelo de teste					Ligar		
					Grelha verde		
					Grelha magenta		
					Grelha branca		
					Branco		
Ajustes remotos [depende do controle remoto]	Função IR				Desligar		
					Ligar [Padrão]		
					Desligar		

CONFIGURAÇÃO E INSTALAÇÃO

Menu principal	Submenu	Sub Menu 2	Sub Menu 3	Sub Menu 4	Valores	
Configuração	Ajustes remotos [depende do controle remoto]	F1			Modelo de teste	
					Luminosidade	
					Contraste	
					Cronômetro [Padrão]	
					Combinação de Cores	
					Temperatura de Cor	
					Gamma	
				Direcção de Projecção		
			F2			Modelo de teste
						Luminosidade
						Contraste
						Cronômetro
						Combinação de Cores [Padrão]
						Temperatura de Cor
						Gamma
					Direcção de Projecção	
			F3			Modelo de teste [Padrão]
						Luminosidade
						Contraste
						Cronômetro
						Combinação de Cores
					Temperatura de Cor	
					Gamma	
				Direcção de Projecção		
		ID do Projetor				00 ~ 99
		Opções	Lingua			Português [Padrão]
						Deutsch
						Français
						Italiano
						Español
						Português
						Polski
						Nederlands
					Svenska	
					Norsk/Dansk	
					Suomi	
					ελληνικά	
			繁體中文			
			简体中文			
			日本語			
			한국어			

CONFIGURAÇÃO E INSTALAÇÃO

Menu principal	Submenu	Sub Menu 2	Sub Menu 3	Sub Menu 4	Valores			
Configuração	Opções	Lingua			Русский			
					Magyar			
					Čeština			
					عربي			
					ไทย			
					Türkçe			
					فارسی			
					Tiếng Việt			
					Bahasa Indonesia			
					Română			
					Slovenčina			
		Menu Definições	Local do Menu				Superior esquerdo <input type="checkbox"/>	
							Superior direito <input type="checkbox"/>	
							Centro <input type="checkbox"/> [Padrão]	
							Inferior esquerdo <input type="checkbox"/>	
							Inferior direito <input type="checkbox"/>	
			Menu do temporizador					Desligar
								5 segundos
								10 segundos [Padrão]
			Auto Fonte					Desligar [Padrão]
								Ligar
		Origem de entrada					HDMI1	
							HDMI2	
							VGA	
		Nome de input	HDMI1				Padrão [Padrão]	
							Personalizado	
			HDMI2				Padrão [Padrão]	
							Personalizado	
			VGA				Padrão [Padrão]	
							Personalizado	
		Alta altitude					Desligar [Padrão]	
							Ligar	
		Display Mode Lock					Desligar [Padrão]	
					Ligar			
Chave segurança					Desligar [Padrão]			
					Ligar			
Esconder Informação					Desligar [Padrão]			
					Ligar			

CONFIGURAÇÃO E INSTALAÇÃO

Menu principal	Submenu	Sub Menu 2	Sub Menu 3	Sub Menu 4	Valores	
Configuração	Opções	Logotipo			Padrão [Padrão]	
					Neutro	
					Utilizador	
		Cor de fundo				Nenhum
						Azul [Padrão]
						Vermelho
						Verde
						Cinza
	Reset	Reset OSD				Cancelar [Padrão]
						Sim
		Reset para configurações padrão				Cancelar [Padrão]
					Sim	
Informações	Regulamentar					
	Número de Série					
	Fonte					
	Resolução				00x00	
	Taxa de atualização				0,00Hz	
	Modo Display					
	Modo de Energia (Espera)					
	Hora de fonte de luz				0 hr	
	ID do Projetor				00 ~ 99	
	Modo Luminoso					
	Versão FW	Sistema				
		MCU				

CONFIGURAÇÃO E INSTALAÇÃO

Menu de visualização

Exibe o menu de definições de imagem

Modo Display

Existem diversos modos de visualização predefinidos que você pode escolher para seguir sua visualização preferida. Cada modo foi submetido à sintonia fina pelo nosso time de cores especializado para garantir o desempenho superior de cor para uma ampla variação de conteúdo.

- **Apresentação:** Este modo está disponível para a maioria das necessidades apresentadas para os ambientes de negócios e educação.
- **Brilho:** Este modo está disponível para ambientes onde é exigido brilho extra-alto, assim como o uso do projetor em salas bem iluminadas.
- **Cinema:** Fornece o melhor balanceamento de detalhes e cores para assistir filmes.
- **Jogo:** Otimiza seu projetor para um contraste máximo e cores nítidas permitindo que você veja detalhes de sombras quando jogar vídeo-games.
- **sRGB:** Este modo reproduz a maioria das cores precisamente.
- **DICOM SIM.:** Este modo foi criado para a visualização de imagens em tons de cinza, perfeito para a visualização de raios-X e digitalizações durante o treinamento médico*.
Nota: *Este projetor não é adequado para uso em diagnósticos médicos.
- **Utilizador:** Memoriza a configuração definida pelo usuário, dimensiona suas próprias definições de modo de visualização.
- **Três dimensões:** Definições otimizadas para ver o conteúdo 3D.
Nota: Para sentir o efeito 3D, você precisará ter óculos 3D DLP Link compatíveis. Veja a seção 3D para mais informações.

cor da parede

Criado para ajustar as cores da imagem projetada ao projetá-la na parede sem uma tela. Cada modo foi submetido à sintonia fina pelo nosso time de cores especializado para garantir um desempenho superior de cor. Existem diversos modos de visualização predefinidos que você pode escolher para acompanhar a cor de sua parede. Selecione entre Desligar, Quadro negro, luz amarela, luz verde, luz azul, cor-de-rosa, e Cinza.

Nota: Para uma reprodução de cores precisa, recomenda-se o uso de uma tela.

Luminosidade

Ajusta o luminosidade da imagem.

Contraste

O contraste controla o grau de diferença entre as partes mais claras e mais escuras da imagem.

Nitidez

Ajusta a nitidez da imagem.

Cor

Ajuste uma imagem do vídeo de preto-e-branco até uma cor completamente saturada.

Tonalidade

Ajuste o equilíbrio das cores vermelho e verde.

CONFIGURAÇÃO E INSTALAÇÃO

Gamma

Configure o tipo de curva gama. Depois de completar a configuração inicial e o ajuste fino, utilize os passos do ajuste de gama para otimizar a saída de imagem.

- **Filme:** Para home theater.
- **Video:** Para fonte de vídeo ou TV.
- **Gráficos:** Para fonte PC / Foto.
- **Padrão(2.2):** Para configuração padronizada.
- **1.8 / 2.0 / 2.4 / 2.6:** Para fonte PC / Foto específica.

Nota:

- *Estas opções só estão disponíveis se a função de modo 3D estiver desabilitada, o **cor da parede** ajuste não está definido em **Quadro negro**, e o **Modo Display** ajuste não está definido em **DICOM SIM.***
- *No modo 3D, o usuário só pode selecionar **Três dimensões** para o **Gamma** ajuste.*
- *Se o **cor da parede** ajuste é definido em **Quadro negro**, o usuário só pode selecionar **Quadro negro** para o **Gamma** ajuste.*
- *Se o **Modo Display** ajuste é definido em **DICOM SIM.**, o usuário só pode selecionar **DICOM SIM.** para o **Gamma** ajuste.*

Config. de cores

Configurações de cor.

- **BrilliantColor™:** Este item ajustável utiliza um novo algoritmo de processamento de cores e otimizações de nível do sistema para proporcionar um luminosidade mais alto ao fornecer cores reais e mais vibrantes na imagem.
- **Temperatura de Cor:** Selecionar uma temperatura de cor de Quente, Padrão, Frio, ou Frio.
- **Combinação de Cores:** Selecionar as seguintes opções:
 - Cor: Ajuste o nível de vermelho, verde, preto, ciano, amarelo, magenta e branco da imagem.
 - Matiz/ R(vermelho)*: Ajuste o equilíbrio das cores vermelho e verde.
Nota: *Se a definição **Cor** é feita para **Branco**, você pode ajustar a definição da cor vermelha.
 - Saturação/ G(verde)*: Ajuste uma imagem do vídeo de preto-e-branco até uma cor completamente saturada.
Nota: *Se o **Cor** ajuste é definido em **Branco**, você pode ajustar a definição da cor verde.
 - Ganho/ B(azul)*: Ajuste o luminosidade da imagem.
Nota: *Se o **Cor** ajuste é definido em **Branco**, você pode ajustar a definição da cor azul.
 - Reset: Voltar para as configurações padrão de fábrica dos ajustes de combinação de cores.
 - Sair: Sair do menu “Combinação de Cores”.
- **RGB Ganho/Parcial:** Estes ajustes permitem configurar o brilho (ganho) e contraste (tendência) de uma imagem.
 - Reset: Voltar para as configurações padrão de fábrica dos ajustes de RGB Ganho/Parcial.
 - Sair: Sair do menu “RGB Ganho/Parcial”.
- **Espaço de cor (entrada não-HDMI apenas):** Selecione um tipo de matriz de cor apropriado de seguinte: Auto, RGB ou YUV.
- **Espaço de cor (entrada HDMI apenas):** Selecione um tipo de matriz de cor apropriado de seguinte: Auto, RGB(0~255), RGB(16~235), e YUV.

CONFIGURAÇÃO E INSTALAÇÃO

Sinal

Ajuste as opções de sinal.

- **Automatic:** Configura automaticamente o sinal (os itens frequência e fase são acinzentados). Se automático estiver desativado, os itens frequência e fase aparecerão para sintonizar e salvar as configurações.
- **Frequência:** Altere a frequência dos dados de vídeo para que coincida com a frequência da placa gráfica do computador. Use esta função somente se a imagem parecer piscar verticalmente.
- **Fase:** Sincroniza o sinal de vídeo da exibição com a placa gráfica. Se a imagem parecer instável ou piscando, use esta função para corrigi-la.
- **Posição horizontal:** Ajusta a posição horizontal da imagem.
- **Posição vertical:** Ajusta a posição vertical da imagem.

Nota: *Este menu só está disponível se a origem de entrada for RGB/Componente.*

Modo Luminoso

Ajuste as configurações do modo de brilho.

- **DynamicBlack:** Use para ajustar automaticamente o brilho da imagem de modo a proporcionar um ótimo desempenho de contraste.
- **Eco.:** Selecione "Eco." para reduzir o diodo de laser, o que reduzirá o consumo de energia e aumentará a vida útil do diodo de laser.
- **Força constante:** Escolha a porcentagem de força para o modo de luminosidade.
- **Luminância constante:** A Luminância constante varia a força da luminância LD, de modo que o brilho mantém a consistência com o tempo.

Reset

Volta para as configurações padrão de fábrica para configurações de cor.

CONFIGURAÇÃO E INSTALAÇÃO

Menu de exibição 3D

Nota:

- *Este projetor é um projetor pronto 3D com solução DLP-Link 3D.*
- *Por favor, certifique-se que seus óculos 3D são usados para o DLP-Link 3D antes de desfrutar de seu vídeo.*
- *Este projetor suporta 3D sequencia de imagens (passagem páginas) através das portas HDMI1/HDMI2/VGA.*
- *Para habilitar o modo 3D, a taxa de quadros de entrada deverá ser definida apenas a 60Hz, uma taxa de quadros inferior ou superior não é suportada.*
- *Para alcançar o melhor desempenho, é recomendada uma resolução de 1920x1080, por favor, note que a resolução 4K (3840x2160) não é suportada no modo 3D.*

Modo 3D

Use esta opção para ativar ou desativar a função 3D.

- **Desligar:** Selecione “Desligar” para desligar o modo 3D.
- **Ligar:** Selecione “Ligar” para ligar o modo 3D.

Tecn. 3D

Use essa opção para selecionar a tecnologia 3D.

- **Link DLP:** Selecionar para usar configurações otimizadas para os Óculos DLP 3D.
- **Sincronização 3D:** Selecione o uso de definições otimizadas para Vidros 3D polarizados, RF ou IR.

3D->2D

Use esta opção para especificar como o conteúdo 3D deve aparecer na tela.

- **Três dimensões:** Sinal 3D de visualização.
- **L (Esquerda):** Exibir o quadro esquerdo do conteúdo 3D.
- **R(Direita):** Exibir o quadro direito de conteúdo 3D.

Formato 3D

Use esta opção para selecionar o conteúdo apropriado do formato 3D.

- **Auto:** Quando um sinal de identificação 3D é detectado, o formato 3D é selecionado automaticamente.
- **SBS:** Exibir sinal 3D em formato “Lado a lado”.
- **Cima e Baixo:** Exibir sinal 3D em formato “Cima e Baixo”.
- **Sequencia de Imagens:** Exibir sinal 3D em formato “Sequencia de Imagens”.
- **Compactação de imagens:** Exibir sinal 3D em formato “Compactação de imagens”.

Inverter Sinc.3D

Use esta opção para ativar / desativar a função de sincronização inverter sinc.3D.

Reset

Volte para as configurações padrão de fábrica das configurações 3D.

- **Cancelar:** Selecione para cancelar Redefinição.
- **Sim:** Selecione para voltar às configurações padrão de fábrica para 3D.

CONFIGURAÇÃO E INSTALAÇÃO

Mostrar o menu de formato

Formato

Selecione o formato da imagem exibido entre as seguintes opções:

- **4:3:** Este formato é para fontes de entrada 4:3.
- **16:9:** Este formato é para fontes de entrada de 16:9, como HDTV e DVD otimizadas para TV widescreen.
- **Nativo:** Este formato exibe a imagem original sem qualquer redução.
- **Auto:** Seleciona automaticamente o formato de exibição apropriado.

Nota:

- *Para usar o formato superlargo, faça o seguinte:*
 - a) *Defina o formato de tela para 2,0:1.*
 - b) *Selecionar formato "SuperLargo".*
 - c) *Alinhe corretamente na tela a imagem do projetor.*

Latência de entrada: Latência 1/2 HDMI = 32,9 ms @1080p@60Hz

Tabela de dimensão SVGA/XGA:

Source	480i/p	576i/p	1080i/p	720p
4x3	Dimensão até 1024x768.			
16x9	Dimensão até 1024x576.			
Nativo	Nenhuma há escala será feita; a resolução depende da fonte de entrada e, em seguida, é exibida.			
Auto	-Se a fonte for 4:3, auto redimensionar para 1024x768. -Se a fonte for 16:9, auto redimensionar para 1024x576. -Se a fonte for 15:9, auto redimensionar para 1024x614. -Se a fonte for 16:10, auto redimensionar para 1024x614.			

Auto	Resolução de entrada		Auto/Escala	
	Resolução H	Resolução V	1024	768
4:3	640	480	1024	768
	800	600	1024	768
	1024	768	1024	768
	1600	1200	1024	768
Laptop Largo	1280	720	1024	576
	1280	768	1024	614
	1280	800	1024	640
SDTV	720	576	1024	576
	720	480	1024	576
HDTV	1280	720	1024	576
	1920	1080	1024	576

CONFIGURAÇÃO E INSTALAÇÃO

Mostrar menu de máscara de borda

Máscara de borda

Use essa função para remover o ruído de codificação de vídeo na borda da fonte de vídeo.

Mostrar menu de zoom

Zoom

Use para reduzir ou aumentar uma imagem na tela de projeção. O zoom digital não é o mesmo que o zoom ótico e um resultado na degradação da qualidade de imagem.

Nota: *As definições de zoom são retidas no ciclo de força do projetor.*

Exibe o menu de image shift

Image Shift

Ajuste a posição da imagem projetada horizontalmente (H) ou verticalmente (V).

Mostrar menu de auto trapézio

Auto Trapézio

Ajusta automaticamente a distorção da imagem provocada pela inclinação do projetor.

Mostrar menu de trapézio

Trapézio

Ajusta a distorção da imagem causada pela inclinação do projetor (± 40 graus).

Menu de áudio

Menu de áudio mudo

Mudo

Use essa opção para desligar temporariamente o som.

- **Ligar:** Escolha “Ligar” para ativar emudecimento.
- **Desligar:** Escolha “Desligar” para desligar o emudecimento.

Nota: *“Função “Mudo” afeta o volume do alto-falante interno e externo.*

Menu do volume de áudio

Volume

Ajuste o nível de volume.

CONFIGURAÇÃO E INSTALAÇÃO

Menu de configuração

Menu de configuração de projeção

Direcção de Projecção

Selecione a projeção preferida entre frontal, traseira, teto e superior traseira.

Menu de configuração de tipo de tela

Tipo de tela

Escolha o tipo de tela de 16:9 e 4:3.

Menu de definições de potência

Ligar directamente

Escolha “Ligar” para ativar o modo de ligação direta. O projetor ligará automaticamente quando a alimentação CA for estabelecida, sem pressionar a chave “Energia” no teclado do projetor ou no controle remoto.

Sinal Ligado

Escolha “Ligar” para ativar o modo de Força do Sinal. O projetor ligará automaticamente quando um sinal for detectado, sem pressionar a chave “Energia” no teclado do projetor ou no controle remoto.

Nota:

- *Se a opção “Sinal Ligado” for ativada “Ligar”, o consumo de energia do projetor em modo de espera estará acima de 3W.*
- *Esta função é aplicável a fontes VGA e HDMI.*

Desligar Auto. (min)

Ajusta o intervalo do temporizador de contagem regressiva. O temporizador de contagem regressiva será iniciado quando nenhum sinal estiver sendo enviado para o projetor. O projetor será desligado automaticamente quando a contagem regressiva terminar (em minutos).

Cronómetro (min)

Configure o cronómetro.

- **Cronómetro (min):** Define o intervalo do cronómetro de contagem regressiva. O temporizador de contagem regressiva será iniciado, com ou sem o sinal sendo enviado para o projetor. O projetor será desligado automaticamente quando a contagem regressiva terminar (em minutos).
Nota: *O cronómetro é redefinido toda vez que o projetor é desligado.*
- **Sempre ligado:** Verifique a definição do cronómetro sempre.

Modo de Energia (Espera)

Define a configuração do modo de energia.

- **Ativar:** Escolha “Ativar” para voltar ao modo em espera normal.
- **Eco.:** Escolha “Eco.” para economizar dissipação de força posterior < 0,5W.

Alimentação USB (Espera)

Habilite ou desabilite a função de força USB quando o projetor está no modo de espera.

CONFIGURAÇÃO E INSTALAÇÃO

Menu de configuração de segurança

Segurança

Ative essa função para solicitar uma senha antes de utilizar o projetor.

- **Ligar:** Escolha “Ligar” para usar a verificação de segurança quando ligar o projetor.
- **Desligar:** Escolha “Desligar” para poder ligar o projetor sem a verificação da senha.

Nota: A senha padrão é 1234.

Timer de segurança

Pode-se selecionar a função de hora (Mês/Dia/Hora) para definir o número de horas por que o projetor pode ser usado. Quando esse tempo se esgotar, será preciso inserir a senha novamente.

Mudar Senha

Use para definir ou modificar a senha que é solicitada ao ligar o projetor.

Configure o menu de configurações de link HDMI

Nota:

- Quando você conectar dispositivos compatíveis com HDMI CEC ao projetor com cabos HDMI, você pode controlá-los no mesmo estado ligar ou desligar usando o recurso de controle de HDMI Link do OSD do projetor. Isso permite que um dispositivo ou múltiplos dispositivos em um grupo sejam ligados ou desligados através de Recurso de HDMI Link. Em uma configuração típica, o leitor de DVD pode ser conectado ao projetor por meio de um amplificador ou sistema de cinema em casa.

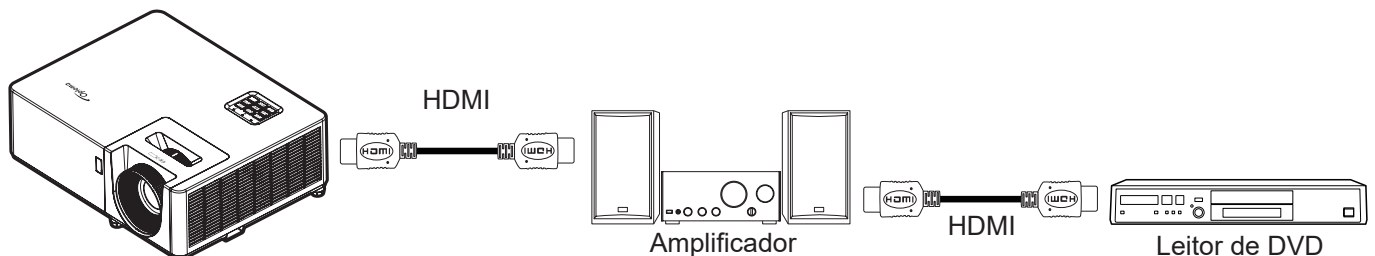

HDMI Link

Habilitar/Desabilitar a função de HDMI Link. A TV inclusa, alimentação no link, e opções de desligar link só estão disponíveis se a definição estiver configurada como “Ligar”.

Inclusive TV

Defina para “Sim” se você prefere que tanto a TV e projetor sejam automaticamente desligados ao mesmo tempo. Para evitar que os dois dispositivos sejam desligados ao mesmo tempo, defina a configuração como “Não”.

Power On Link

Comando ligar CEC.

- **Mutual:** Ambos os dispositivos CEC e projetor serão ligados simultaneamente.
- **PJ → Dispositivo:** O dispositivo CEC será ligado só depois que o projetor tenha sido ligado.
- **Dispositivo → PJ:** O projetor será ligado só depois que o dispositivo CEC tenha sido ligado.

Power Off Link

Habilite esta função para deixar que ambos o Link HDMI e o projetor sejam desligados automaticamente ao mesmo tempo.

CONFIGURAÇÃO E INSTALAÇÃO

Menu de configuração padrão de teste

Modelo de teste

Selecione o modelo de teste em Grelha verde, Grelha magenta, Grelha branca, Branco ou desabilite esta função (Desligar).

Menu de configurações remotas

Função IR

Define a configuração de função IR.

- **Ligar:** Escolha “Ligar”, o projetor pode ser operado pelo controle remoto a partir dos receptores IR frontais e superiores.
- **Desligar:** Escolha “Desligar”, o projetor não pode ser operado pelo controle remoto. Selecionando “Off” (desligado), você poderá usar as teclas do Teclado.

F1/F2/F3

Atribua a função padrão para F1, F2 ou F3 entre Modelo de teste, Luminosidade, Contraste, Cronômetro, Combinação de Cores, Temperatura de Cor, Gamma ou Direcção de Projecção.

Menu de configuração de ID do Projetor

ID do Projetor

A definição de ID pode ser ajustada pelo menu (faixa de 0 a 99), e permite ao usuário controlar um projetor individual usando o comando RS232.

Nota: Para uma lista completa de comandos RS232, consulte o manual do usuário RS232 no nosso site da web.

Menu de opções de configuração

Lingua

Selecione o menu OSD multilíngue entre Inglês, Alemão, Francês, Italiano, Espanhol, Português, Polonês, Holandês, Sueco, Norueguês, Dinamarquês, Finlandês, Grego, Chinês Tradicional, Chinês Simplificado, Japonês, Coreano, Russo, Húngaro, Tcheco, Árabe, Tailandês, Turco, Farsi, Vietnamita, Indonésio, Romeno e Eslovaco.

Menu Definições

Defina a localização do menu na tela e configure as definições do cronômetro do menu.

- **Local do Menu:** Selecionar a posição do menu na tela de exibição.
- **Menu do temporizador:** Defina a duração onde o menu OSD permanece visível na tela.

Auto Fonte

Escolha esta opção para deixar que o projetor encontre automaticamente uma fonte de entrada disponível.

Origem de entrada

Selecione a origem de entrada entre HDMI1, HDMI2, e VGA.

Nome de input

Use para renomear a função de entrada para uma identificação mais fácil. As opções disponíveis incluem HDMI1, HDMI2 e VGA.

Alta altitude

Quando “Ligar” estiver selecionado, as ventoinhas rodarão mais rápido. Este atributo é útil em áreas de grande altitude onde o ar rarefeito.

Display Mode Lock

Escolha “Ligar” ou “Desligar” para bloquear ou desbloquear ajuste as configurações de modo de display.

CONFIGURAÇÃO E INSTALAÇÃO

Chave segurança

Quando a função de bloqueio do teclado é “Ligar”, o teclado será bloqueado. No entanto, o projetor pode ser operado pelo controle remoto. Ao selecionar “Desligar”, você poderá reutilizar o Teclado.

Esconder Informação

Habilite esta função para ocultar a mensagem de informação.

- **Desligar:** Escolha “Desligar” para mostrar a mensagem “procurando”.
- **Ligar:** Escolha “Ligar” para ocultar a mensagem de informação.

Logotipo

Use esta função para definir a tela de abertura desejada. Caso sejam feitas mudanças elas terão efeito na próxima vez que o projetor for ligado.

- **Padrão:** A tela de inicialização padrão.
- **Neutro:** O logotipo não é visualizado na tela inicial.
- **Utilizador:** É necessária a ferramenta de captura do logotipo.

Nota: Visite o site da web para fazer o download da ferramenta de captura do logotipo.
Formato de arquivos suportados: png/bmp/jpg.

Cor de fundo

Use esta função para visualizar a cor azul, vermelha, verde, cinza, nenhuma ou a tela de logotipo quando nenhum sinal estiver disponível.

Nota: Se a cor de fundo é definida em “Nenhum”, então a cor de fundo é preta.

Configurar reset de menu OSD

Reset OSD

Voltar para as configurações padrão de fábrica dos ajustes de configuração de menu OSD.

Reset para configurações padrão

Voltar as configurações padrão de fábrica para todas as configurações.

CONFIGURAÇÃO E INSTALAÇÃO

Menu Info

Menu Info

Exibir as informações do projetor, conforme listado abaixo:

- Regulamentar
- Número de Série
- Fonte
- Resolução
- Taxa de atualização
- Modo Display
- Modo de Energia (Espera)
- Hora de fonte de luz
- ID do Projetor
- Modo Luminoso
- Versão FW

MANUTENÇÃO

Instalação e Limpeza do Filtro de Pó

Instalação do Filtro de Pó

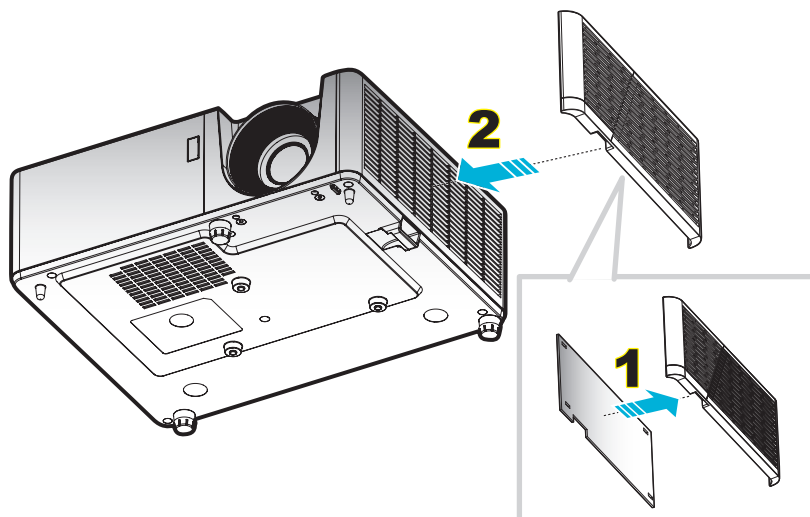

Nota:

- Os filtros de pó só são fornecidos com alguns modelos na região selecionada com pó excessivo.
- Não disponível na América do Norte ou Europa.
- Você poderá adquiri-los nas regiões selecionadas. Visite o nosso site da web para ver mais detalhes relativos aos acessórios incluídos.

Limpeza do Filtro de Pó

Recomendamos limpar o filtro de poeira a cada três meses. Limpá-lo com mais frequência se o projetor for usado em um ambiente empoeirado.

Procedimento:

1. Desligue a alimentação do projetor pressionando o botão no Teclado do projetor ou no controle remoto.
2. Desconecte o cabo de alimentação.
3. Puxe o compartimento do filtro de poeira para baixo para removê-lo da parte inferior do projetor. **1**
4. Remova cuidadosamente o filtro de ar. A seguir, limpe ou substitua o filtro de poeira. **2**
5. Para reinstalar o filtro de pó, siga os passos anteriores na ordem inversa.

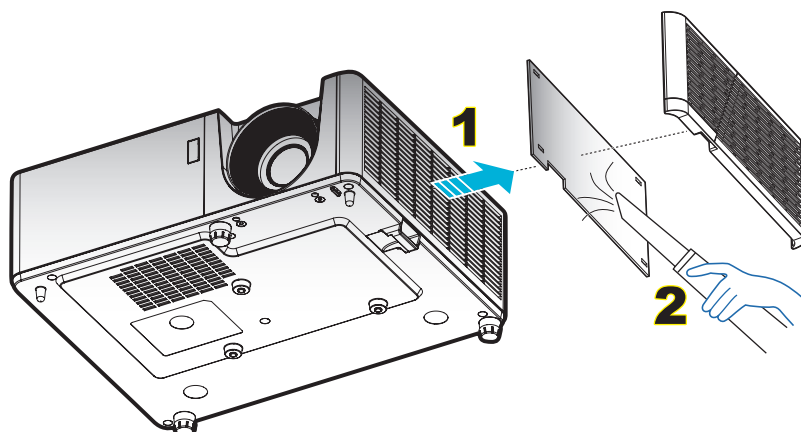

INFORMAÇÕES ADICIONAIS

Resoluções compatíveis

Digital

B0/Tempo estabelecido	B0/Tempo padrão	B0/Tempo em detalhe	B1/Modo de vídeo	B1 / Tempo em detalhe
720 x 400 @ 70Hz	1280 x 720 @ 60Hz	1024 x 768 @ 60Hz	640 x 480p @ 60Hz 4:3	1366 x 768 @ 60Hz
640 x 480 @ 60Hz	1280 x 800 @ 60Hz		720(1440) x 480i @ 60Hz 16:9	1280 x 800 @120Hz(RB)
640 x 480 @ 67Hz	1280 x 1024 @ 60Hz		720 x 480p @ 60Hz 4:3	1900 x 1200 @ 60Hz(RB)
640 x 480 @ 72Hz	1600 x 1200 @ 60Hz		720 x 480p @ 60Hz 16:9	
640 x 480 @ 75Hz	640 x 480 @ 120Hz		720(1440) x 576i @ 50Hz 16:9	
800 x 600 @ 56Hz	800 x 600 @ 120Hz		720 x 576p @ 50Hz 4:3	
800 x 600 @ 60Hz	1024 x 768 @ 120Hz		720 x 576p @ 50Hz 16:9	
800 x 600 @ 72Hz	1280 x 800 @ 120Hz		1280 x 720p @ 60Hz 16:9	
800 x 600 @ 75Hz			1280 x 720p @ 50Hz 16:9	
832 x 624 @ 75Hz			1920 x 1080i @ 60Hz 16:9	
1024 x 768 @ 60Hz			1920 x 1080i @ 50Hz 16:9	
1024 x 768 @ 70Hz			1920 x 1080p @ 60Hz 16:9	
1024 x 768 @ 75Hz			1920 x 1080p @ 50Hz 16:9	
1280 x 1024 @ 75Hz			1920 x 1080p @ 24Hz 16:9	
1152 x 870 @ 75Hz				

Analógico

B0/Tempo estabelecido	B0/Tempo padrão	B0/Tempo em detalhe	B1/Tempo em detalhe
720 x 400 @ 70Hz	1280 x 720 @ 60Hz	1024 x 768 @ 60Hz	1366 x 768 @ 60Hz
640 x 480 @ 60Hz	1280 x 800 @ 60Hz		1280 x 800 @120Hz(RB)
640 x 480 @ 67Hz	1280 x 1024 @ 60Hz		1900 x 1200 @ 60Hz(RB)
640 x 480 @ 72Hz	1600 x 1200 @ 60Hz		
640 x 480 @ 75Hz	1280 x 960 @ 60Hz		
800 x 600 @ 56Hz	640 x 480 @ 120Hz		
800 x 600 @ 60Hz	800 x 600 @ 120Hz		
800 x 600 @ 72Hz	1024 x 768 @ 120Hz		
800 x 600 @ 75Hz			
832 x 624 @ 75Hz			
1024 x 768 @ 60Hz			
1024 x 768 @ 70Hz			
1024 x 768 @ 75Hz			
1280 x 1024 @ 75Hz			
1152 x 870 @ 75Hz			

INFORMAÇÕES ADICIONAIS

Compatibilidade Verdadeira de Vídeo 3D

Resolução de entrada	Tempo de entrada			
HDMI 1.4a Entrada 3D	1280 x 720P @ 50Hz	Cima e Baixo		
	1280 x 720P @ 60Hz	Cima e Baixo		
	1280 x 720P @ 50Hz	Compactação de imagens		
	1280 x 720P @ 60Hz	Compactação de imagens		
	1920 x 1080i @ 50Hz	Lado a lado (Meio)		
	1920 x 1080i @ 60Hz	Lado a lado (Meio)		
	1920 x 1080P @ 24Hz	Cima e Baixo		
	1920 x 1080P @ 24Hz	Compactação de imagens		
	HDMI 1.3	1920 x 1080i @ 50Hz	Lado a lado (Meio)	Modo SBS está ligado
		1920 x 1080i @ 60Hz		
1280 x 720P @ 50Hz				
1280 x 720P @ 60Hz				
800 x 600 @ 60Hz				
1024 x 768 @ 60Hz				
1280 x 800 @ 60Hz		Cima e Baixo	Modo TAB está ligado	
1920 x 1080i @ 50Hz				
1920 x 1080i @ 60Hz				
1280 x 720P @ 50Hz				
1280 x 720P @ 60Hz				
800 x 600 @ 60Hz				
1024 x 768 @ 60Hz				
1280 x 800 @ 60Hz				
480i		HQFS	Formato 3D é sequencia de imagens	

Nota:

- Se a entrada 3D for 1080p@24Hz, o DMD deve repetir com múltiplo integral com o modo 3D.
- Suporte para NVIDIA 3DTV Play se não houver nenhuma taxa de patente da Optoma.
- 1080i@25Hz e 720p@50Hz funcionarão a 100Hz; 1080p@24Hz funcionará a 144Hz; outras temporizações 3D funcionarão a 120Hz.

INFORMAÇÕES ADICIONAIS

Tamanho da imagem e distância de projeção

Tamanho do Comprimento Diagonal de (16:9) Tela	Tamanho da tela (L x A)				Distância de projeção (D)				Deslocamento (Hd)	
	(m)		(pol)		(m)		(pés)			
	Largura	Altura	Largura	Altura	Largura	Tele	Largura	Tele	(m)	(pol)
25,4	0,52	0,39	20,32	15,24	1,00	1,11	3,28	3,64	0,06	2,36
30	0,61	0,46	24,00	18,00	1,18	1,32	NA	4,33	0,07	2,76
40	0,81	0,61	32,00	24,00	1,58	1,76	5,18	5,77	0,09	3,54
50	1,02	0,76	40,00	30,00	1,97	2,19	6,46	7,19	0,12	4,72
60	1,22	0,91	48,00	36,00	2,37	2,63	7,78	8,63	0,14	5,51
70	1,42	1,07	56,00	42,00	2,76	3,07	9,06	10,07	0,16	6,30
80	1,63	1,22	64,00	48,00	3,15	3,51	10,33	11,52	0,18	7,09
90	1,83	1,37	72,00	54,00	3,55	3,95	11,65	12,96	0,21	8,27
100	2,03	1,52	80,00	60,00	3,94	4,39	12,93	14,40	0,23	9,06
120	2,44	1,83	96,00	72,00	4,73	5,27	15,52	17,29	0,27	10,63
150	3,05	2,29	120,00	90,00	5,91	6,58	19,39	21,59	0,34	13,39
180	3,66	2,74	144,00	108,00	7,10	7,90	23,29	25,92	0,41	16,14
200	4,06	3,05	160,00	120,00	7,88	8,78	25,85	28,81	0,46	18,11
250	5,08	3,81	200,00	150,00	9,86	10,97	32,35	35,99	0,57	22,44
300	6,10	4,57	240,00	180,00	11,83	NA	38,81	NA	0,69	27,17

Nota: Taxa de zoom: 1,1x

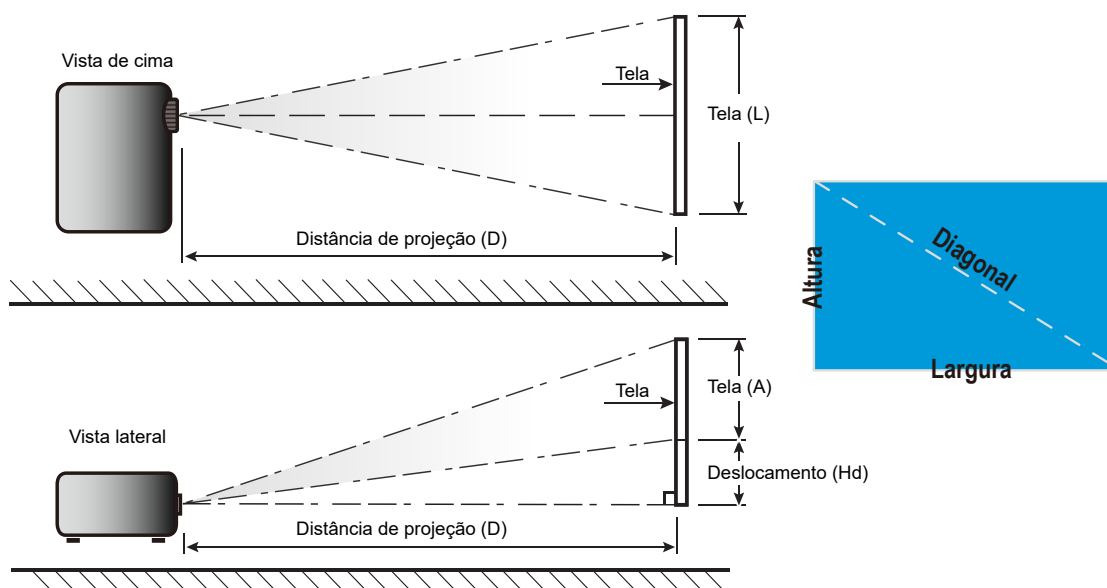

INFORMAÇÕES ADICIONAIS

Dimensões do projetor e instalação da montagem do teto

1. Para prevenir danos em seu projetor, use o suporte de teto Optoma.
2. Se você deseja usar um kit de suporte no teto de terceiros, certifique-se que os parafusos usados para fixar o suporte no projetor alcance as seguintes especificações:
 - Tipo do parafuso: M4*10
 - Comprimento mínimo da rosca: 10mm

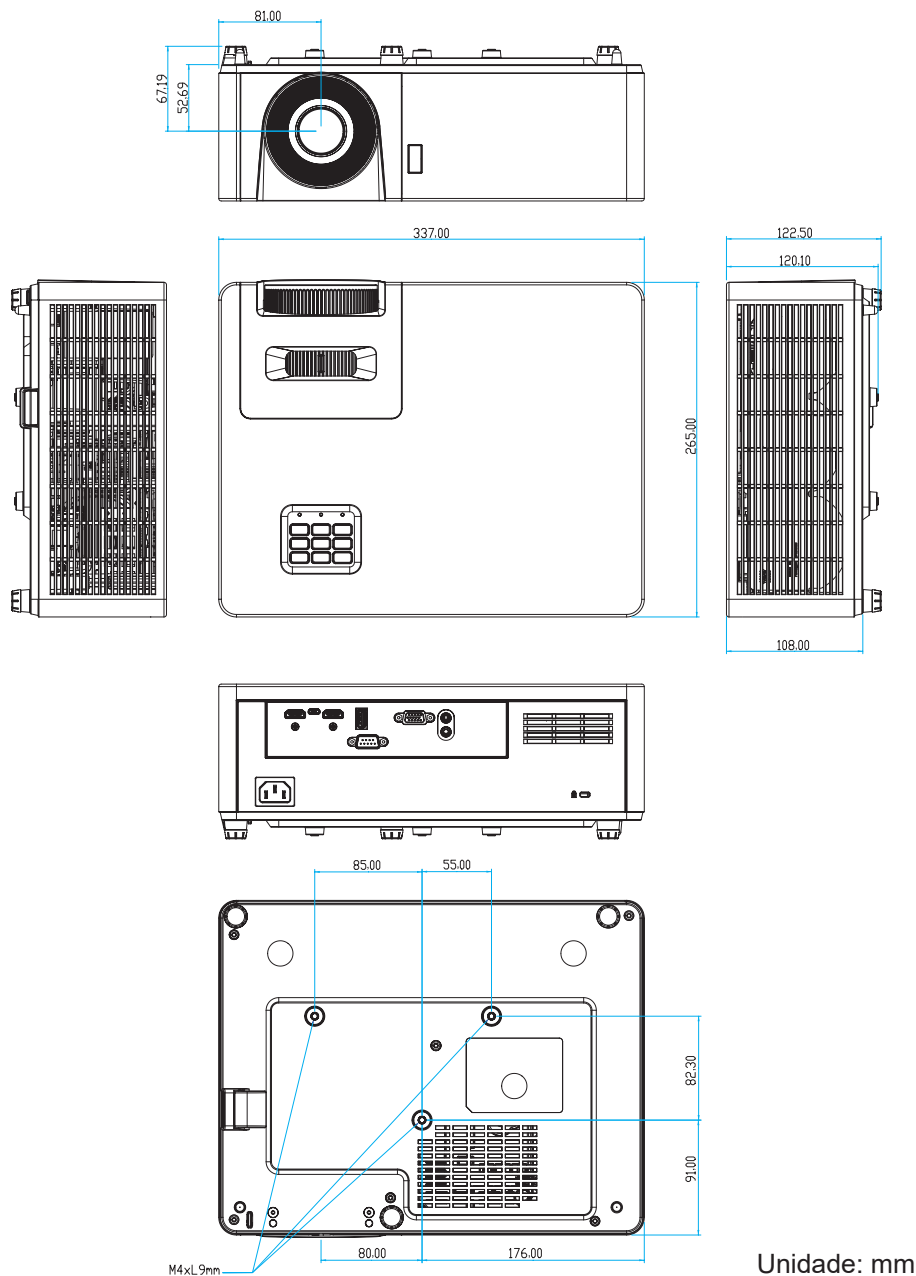

Nota: Por favor, note que o dano resultando da instalação incorreta invalidará a garantia.











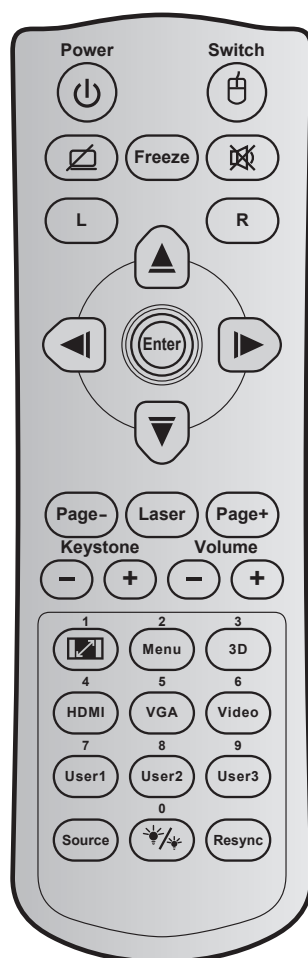

Aviso:

- Se você comprar uma montagem de teto de outra empresa, se certifique de usar o tamanho correto de parafuso. O tamanho do parafuso vai variar dependendo da espessura da placa de montagem.
- Se certifique de manter uma brecha de pelo menos 10 cm entre o teto e a parte superior do projetor.
- Evite instalar o projetor perto de uma fonte de calor.







INFORMAÇÕES ADICIONAIS

Códigos do controle remoto 1 IR



Tecla	Código chave	Definição de impressão chave	Descrição
Power	 81	Liga/Desliga	Pressione para ligar / desligar o projetor.
Alternar	 3E	Switch	Pressione para ligar / desligar o mouse USB.
Tela em branco / áudio mudo	 8A		Pressione para ocultar / exibir a imagem da tela e desligar / ligar o áudio.
Congelamento	8B	Congelamento	Pressione para congelar a imagem do projetor.
Mudo	 92		Pressione para desligar / ligar temporariamente o áudio.
Clique esquerdo do mouse	L	L	Use como clique com o botão esquerdo do mouse.
Clique direito do mouse	R	R	Use como clique com o botão direito do mouse.
Quatro teclas de seleção de direções	 C6	Seta para cima	Use ▲ ▼ ◀ ▶ para selecionar os itens ou fazer ajustes nas seleções.
	 C8	Seta esquerda	
	 C9	Seta direita	
	 C7	Seta para baixo	
Enter	C5	Enter	Confirma a seleção do item.
	CA	Enter	
Página -	C2	Página -	Pressione a descer a página.

INFORMAÇÕES ADICIONAIS

Tecla		Código chave	Definição de impressão chave	Descrição
Laser		N/A	Laser	Use como ponteiro de laser.
Page +		C1	Page +	Pressione a subir a página.
Trapézio		85	Trapézio+	Pressione para ajustar a distorção da imagem causada pela inclinação do projetor.
		84	Trapézio-	
Volume		8C	Volume +	Pressione para ajustar para aumentar / diminuir o volume.
		8F	Volume -	
Formato / 1		98	 / 1	<ul style="list-style-type: none"> Pressione para alterar a formato de uma imagem exibida. Use o teclado numérico número "1".
Menu / 2		88	Menu / 2	<ul style="list-style-type: none"> Pressione para exibir ou sair dos menus de exibição na tela para o projetor. Use o teclado numérico número "2".
3D / 3		93	3D / 3	<ul style="list-style-type: none"> Pressione para selecionar manualmente um modo 3D que corresponda ao seu conteúdo 3D. Use o teclado numérico número "3".
HDMI / 4		86	HDMI/4	<ul style="list-style-type: none"> Pressione para selecionar a fonte de HDMI. Use o teclado numérico número "4".
VGA / 5		D0	VGA/5	<ul style="list-style-type: none"> Pressione para selecionar a fonte de VGA. Use o teclado numérico número "5".
Video / 6		D1	Video / 6	Use o teclado numérico número "6".
Utilizador1 / 7; Utilizador2 / 8; Utilizador3 / 9		D2	Utilizador 1/7	<ul style="list-style-type: none"> Teclas definida pelo utilizador. Consulte a página 39 para configuração. Use como teclado numérico números "7", "8" e "9" em conformidade.
		D3	Utilizador 2/8	
		D4	Utilizador 3/9	
Fonte		C3	Fonte	Pressione para selecionar um sinal de entrada.
Modo Luminoso / 0		96	 / 0	<ul style="list-style-type: none"> Pressione para ajustar automaticamente o brilho da imagem para proporcionar um desempenho de contraste ideal. Use o teclado numérico número "0".
Ressincronizar		C4	Ressincronizar	Pressione para sincronizar o projetor com a origem de entrada.





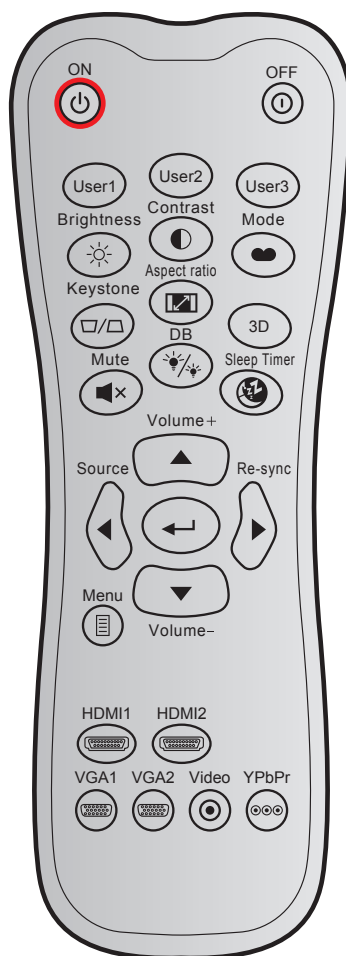









INFORMAÇÕES ADICIONAIS

Códigos do controle remoto 2 IR



Tecla		Codigo personalizado		Código de dados	Definição de impressão chave	Descrição
		Byte 1	Byte 2	Byte 3		
Ligar		32	CD	02	LIGAR	Pressione para ligar o projetor.
Desligar		32	CD	2E	DESLIGAR	Pressione para desligar o projetor.
Utilizador1		32	CD	36	User1	Teclas definida pelo utilizador. Consulte a página 39 para configuração.
Utilizador2		32	CD	65	User2	
Utilizador3		32	CD	66	User3	
Luminosidade		32	CD	41	Luminosidade	Ajusta o luminosidade da imagem.
Contraste		32	CD	42	Contraste	Controla o grau de diferença entre as partes mais claras e mais escuras da imagem.
Modo Display		32	CD	05	Modo	Selecione um modo de exibição para configurações otimizadas para aplicações diferentes. Por favor, veja a página 31.
Trapézio		32	CD	07	Trapézio	Ajusta a distorção da imagem provocada pela inclinação do projetor.

INFORMAÇÕES ADICIONAIS







Tecla		Codigo personalizado		Código de dados	Definição de impressão chave	Descrição
		Byte 1	Byte 2	Byte 3		
Formato		32	CD	64	Formato	Pressione para alterar a formato de uma imagem exibida.
3D		32	CD	89	3D	Selecione manualmente um modo 3D que corresponda ao seu conteúdo 3D.
Volume +		32	CD	09	Volume +	Ajustar para aumentar o volume.
Quatro teclas de direção		32	CD	11	▲	Use ▲, ◀, ▶, ou ▼ para seleccionar os itens ou fazer ajustes nas seleções.
		32	CD	10	◀	
		32	CD	12	▶	
		32	CD	14	▼	
Fonte		32	CD	18	Fonte	Pressione “Fonte” para seleccionar um sinal de entrada.
Tecla Enter		32	CD	0F		Confirma a seleção do item.
Ressincronizar		32	CD	04	Ressincronizar	Sincroniza automaticamente o projetor para a origem de entrada.
Volume -		32	CD	0C	Volume -	Ajustar para diminuir o volume.
Menu		32	CD	0E	Menu	Exibe ou sai dos menus de exibição na tela para o projetor.
HDMI 1		32	CD	16	HDMI1	Pressione “HDMI1” para escolher a fonte do conector HDMI 1 .
HDMI 2		32	CD	30	HDMI2	Pressione “HDMI2” para escolher a fonte do conector HDMI 2.
VGA 1		32	CD	1B	VGA1	Pressione “VGA1” para escolher a fonte do conector de ENTRADA VGA.
VGA 2		32	CD	1E	VGA2	Nenhuma função
Video		32	CD	1C	Video	Nenhuma função
YPbPr		32	CD	17	YPbPr	Nenhuma função

INFORMAÇÕES ADICIONAIS

Solução de problemas

Se você experimentar um problema com seu projetor, consulte as seguintes informações. Se o problema persistir, entre em contacto com revendedor ou a assistência técnica local.

Problemas de imagem

-  *Nenhuma imagem aparece na tela*
- Certifique-se de que todos os cabos e conexões de alimentação estejam corretas e firmemente conectados, como descrito na seção "Instalação".
 - Certifique-se de que os pinos dos conectores não estejam tortos ou quebrados.
 - Certifique-se de que o recurso "Mudo" não está ativado.
-  *A imagem está fora de foco*
- Para ajustar o foco, gire o anel de foco no sentido horário ou anti-horário até que a imagem fique nítida e legível. (Veja a página 18).
 - Verifique se a tela de projeção está entre a distância do projetor. (Consulte a página 45).
-  *A imagem é esticada ao exibir um título de DVD de 16:9*
- Ao reproduzir um DVD anamórfico ou DVD de 16:9, o projetor mostrará a melhor imagem no formato 16:9 no lado do projetor.
 - Configure o formato de exibição para a proporção 16:9 (Largo) no reprodutor de DVD.
-  *A imagem é pequena ou grande demais*
- Gire a alavanca de ampliação no sentido horário ou anti-horário para aumentar ou diminuir o tamanho da imagem projetada. (Veja a página 18).
 - Aproxime ou afaste o projetor da tela.
 - Pressione "Menu" no painel do projetor, vá para "Display → Formato". Experimente configurações diferentes.
-  *A imagem está com as laterais inclinadas:*
- Se possível, reposicione o projetor para que esteja centrado na tela e abaixo da sua parte inferior.
-  *A imagem está invertida*
- Selecione "Configuração → Direcção de Projecção" no OSD e ajuste a direcção da projecção.

INFORMAÇÕES ADICIONAIS

Outros problemas



O projetor pára de responder a todos os controles

- Se for possível, desligue o projetor, desconecte o cabo de alimentação e espere pelo menos 20 segundos antes de reconectar a alimentação.

Problemas do controle remoto



Se o controle remoto não funcionar

- Verifique se o ângulo de operação do controle remoto apontando está dentro de $\pm 30^\circ$ do receptor de infravermelho no projetor.
- Certifique-se de que não haja obstruções entre o controle remoto e o projetor. Mova para dentro de 12 m (39,4 pés) do projetor.
- Certifique-se de que as pilhas estejam inseridas corretamente.
- Substitua as pilhas se elas estiverem acabadas.

INFORMAÇÕES ADICIONAIS

Indicador de advertência

Quando os indicadores de alerta (ver abaixo) acendem ou piscam, o projetor desligarão automaticamente:

- O indicador LED da “Lâmpada” fica aceso em vermelho, se o indicador de “Força” pisca em vermelho.
- O indicador LED de “Lâmpada” fica aceso, se o indicador “Força” pisca em vermelho. Isto indica que o projetor sobre aqueceu. Sob condições normais, o projetor pode ser ligado novamente.
- O indicador LED de “Lâmpada” pisca em vermelho, se o indicar “Força” pisca em vermelho.

Desplugue o cabo de alimentação do projetor, aguarde 30 segundos e tente novamente. Se o indicador de alerta acender ou piscar, contate seu centro de serviço mais próximo para assistência.

Mensagens das Luzes de LED

Mensagem	LED de Energia		LED de temperatura	LED da lâmpada
	(Vermelho)	(Azul)	(Vermelho)	(Vermelho)
Estado de espera (Cabo de alimentação de entrada)	Luz estável			
Ligado (aquecendo)		Piscando (0,5 segundos desligado/ 0,5 segundos ligado)		
Alimentação ativada e iluminação da lâmpada		Luz estável		
Desligado (Esfriando)		Piscando (0,5 s desligado/0,5 s ligado). Voltar a acender constante vermelho quando o ventilador de refrigeração desliga.		
Resumo rápido (100 segundos)		Piscando (0,25 segundos desligado/ 0,25 segundos ligado)		
Erro (Falha da lâmpada)	Piscando			Luz estável
Erro (Falha do ventilador)	Piscando		Piscando	
Erro (Superaquecimento)	Piscando		Luz estável	

- Desligar:

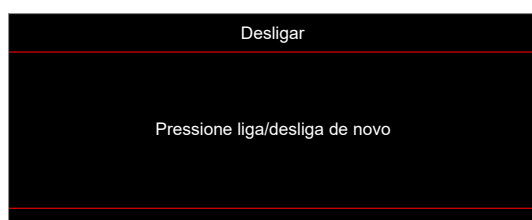

- Aviso de temperatura:

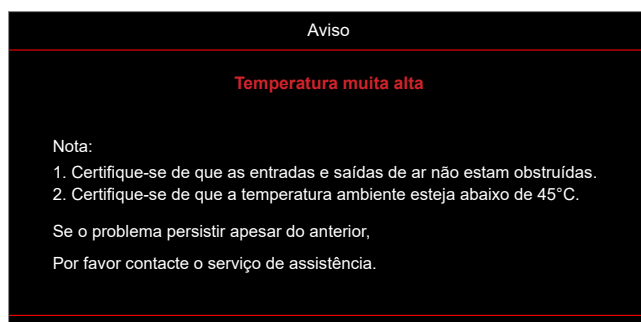

INFORMAÇÕES ADICIONAIS

Especificações

Item	Descrição
Tecnologia	Texas Instrument DMD, 12 graus 0,55"(dimensão)/resolução DMD X1, S450 (Tipo de embalagem), Darkchip(DC) 3
Resolução de saída	XGA 1024x768
Resolução máxima de entrada	Full HD 1920 x 1080 @60Hz
Lente	<ul style="list-style-type: none">• Razão de projeção: 1,94~2,16 (60"@2,37m)• F-stop: 2,41-2,53• Distância focal: 21,85~ 24,01mm• Faixa de zoom: 1,1x
Compensação	115%± 5%, fixo
Tamanho da imagem	25,4" ~ 301" (otimizado @60")
Distância de projeção	1,0m ~ 11,8m (otimizado @2,37m)
I/Os	<ul style="list-style-type: none">• HDMI 1.4b (x2)• Entrada VGA• Entrada de áudio 3,5mm• USB Tipo-A para USB força 5V/1,5A• Saída de áudio 3,5mm• Micro USB• RS-232
Cor	1073,4 milhões de cores
Taxa de verificação	<ul style="list-style-type: none">• Taxa de digitalização horizontal: 15,375~91,146 KHz• Taxa de digitalização vertical: 24~85 Hz (120Hz para projetor com 3D)
Altofalante	Sim, 15W
Consumo de força	<ul style="list-style-type: none">• Mínimo:<ul style="list-style-type: none">• 122W (típico),140W (máx.) @ 110VCA• 120W (típico),138W (máx.) @ 220VCA• Máximo:<ul style="list-style-type: none">• 145W (típico),167W (máx.) @ 110VCA• 140W (típico),161W (máx.) @ 220VCA
Corrente de entrada	1,8A
Orientações de instalação	Frente, Traseira, Teto, Traseiro-Cima
Dimensões (L x P x A)	<ul style="list-style-type: none">• Sem pés: 337 x 265 x 108 mm (13,27 x 10,43 x 4,25 polegadas)• Com pés: 337 x 265 x 122,5 mm (13,27 x 10,43 x 4,82 polegadas)
Peso	4,2 kg (9,26 lbs)
Ambiente	Operando em 5 ~ 40° C, umidade de 10% a 85% (sem condensação)

Nota: Todas as especificações estão sujeitas a mudanças sem aviso.

