

DLP® Projektor

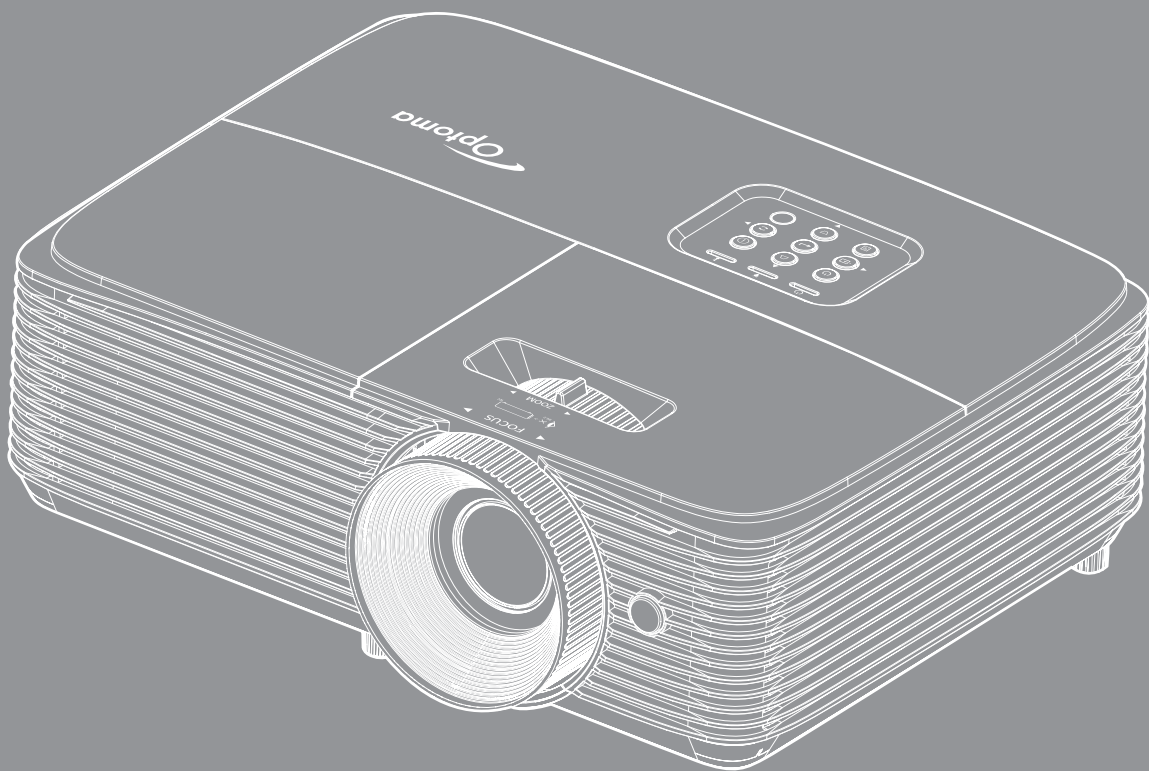

INDHOLDSFORTEGNELSE

| | |
|--|-----------|
| SIKKERHED | 4 |
| <i>Vigtige sikkerhedsanvisninger</i> | <i>4</i> |
| <i>3D sikkerhedsoplysninger</i> | <i>5</i> |
| <i>Ophavsret</i> | <i>6</i> |
| <i>Ansvarsfraskrivelse</i> | <i>6</i> |
| <i>Anerkendelse af varemærker</i> | <i>6</i> |
| <i>FCC</i> | <i>7</i> |
| <i>Overensstemmelseserklæring for EU-lande</i> | <i>7</i> |
| <i>WEEE</i> | <i>7</i> |
| INDLEDNING | 8 |
| <i>Oversigt over pakkens indhold</i> | <i>8</i> |
| <i>Standardtilbehør</i> | <i>8</i> |
| <i>Ekstra tilbehør</i> | <i>8</i> |
| <i>Produktoversigt</i> | <i>9</i> |
| <i>Tilslutninger</i> | <i>10</i> |
| <i>Tastatur</i> | <i>11</i> |
| <i>Fjernbetjening 1</i> | <i>12</i> |
| <i>Fjernbetjening 2</i> | <i>13</i> |
| OPSÆTNING OG INSTALLATION | 14 |
| <i>Installation af projektoren</i> | <i>14</i> |
| <i>Tilslutning af kilder til projektoren</i> | <i>16</i> |
| <i>Indstilling af det projicerede billede</i> | <i>17</i> |
| SÅDAN BRUGES PROJEKTOREN | 20 |
| <i>Sådan tændes og slukkes projektoren</i> | <i>20</i> |
| <i>Velg en inngangskilde</i> | <i>21</i> |
| <i>Navigation i menuen og dens funktioner</i> | <i>22</i> |
| <i>Menutræet i skærmmenuen</i> | <i>23</i> |
| <i>Åbn billedindstillingsmenuen</i> | <i>31</i> |
| <i>Vis 3D-menuen</i> | <i>33</i> |
| <i>Vis billedforholdsmenuen</i> | <i>34</i> |
| <i>Åbn kantmask-menuen</i> | <i>35</i> |
| <i>Åbn zoom-menuen</i> | <i>35</i> |
| <i>Åbn billedskiftmenuen</i> | <i>35</i> |
| <i>Åbn menuen for trapezkorrektion</i> | <i>35</i> |
| <i>Menuen for lydløs indstilling</i> | <i>35</i> |
| <i>Lydstyrkemenu</i> | <i>35</i> |
| <i>Lydindgangsmenuen</i> | <i>35</i> |
| <i>Projektionsmenuen</i> | <i>36</i> |
| <i>Indstilling af lampeinnstillinger</i> | <i>36</i> |
| <i>Indstilling af filter Settings</i> | <i>36</i> |

| | |
|--|----|
| <i>Strømindstillingsmenuen</i> | 36 |
| <i>Menuen Konfigurer sikkerhed</i> | 37 |
| <i>Indstillingsmenuen for HDMI Link Settings</i> | 38 |
| <i>Indstilling af testmønster</i> | 38 |
| <i>Indstillinger for fjernstyring</i> | 38 |
| <i>Indstilling af projektor ID</i> | 39 |
| <i>Menuindstillinger</i> | 39 |
| <i>Nulstil indstillingsmenuen</i> | 40 |
| <i>Info-menuen</i> | 40 |



VEDLIGEHOELDELSE 41

| | |
|--|----|
| <i>Udskiftning af lampen</i> | 41 |
| <i>Installation og rengøring af støvfilter</i> | 43 |

YDERLIGERE OPLYSNINGER 44

| | |
|---|----|
| <i>Kompatible opløsninger</i> | 44 |
| <i>Billedstørrelse og projiceringsafstand</i> | 46 |
| <i>Projektormål og Loftmontering</i> | 47 |
| <i>IR-fjernbetjening 1 koder</i> | 48 |
| <i>IR-fjernbetjening 2 koder</i> | 50 |
| <i>Fejlfinding</i> | 52 |
| <i>Advarselsindikator</i> | 54 |
| <i>Specifikationer</i> | 56 |
| <i>Optomas globale kontorer</i> | 57 |

SIKKERHED

| | |
|---|--|
|  | Lynsymbolet med et pilehoved i en ligebenet trekant er beregnet til at advare brugeren om tilstedeværelse af u-isoleret "farlig spænding" indeni produktets kabinet, og som kan have tilstrækkelig størrelse til at udgøre en risiko for elektrisk stød på personer. |
|  | Udråbstegnet i en ligebenet trekant er beregnet til at oplyse brugeren om tilstedeværelse af vigtige anvisninger vedrørende drift og vedligeholdelse i den medfølgende brugervejledning. |

Følg venligst alle advarsler, forholdsregler og vedligeholdelse som anbefalet i denne brugervejledning.

Vigtige sikkerhedsanvisninger



- Undgå, at stirre ind i strålen, RG2.
Som med alle lyskilder, må man ikke stirre direkte ind i strålen, RG2 IEC 62471-5:2015.
- Bloker ikke ventilationsåbningerne. For at sikre pålidelig drift af projektoren og for at beskytte den mod overophedning, anbefales det at installere projektoren på et sted, hvor ventilationen ikke blokeres. Anbring den f.eks. ikke på et fyldt kaffebord, på en sofa eller på en seng. Anbring ikke projektoren i et indelukke, som f.eks. en boghylde eller i et skab, hvor luftcirkulationen er begrænset.
- For at reducere risikoen for brand og/eller elektrisk stød, må projektoren ikke udsættes for regn eller fugt. Apparatet må ikke installeres i nærheden af varmelegemer, som f.eks. radiatorer, varmeapparater eller andre apparater såsom forstærkere, der afgiver varme.
- Sørg for, at der ikke trænger væske ind i projektoren. Væsken kan berøre steder med farlig spænding og kortslutte dele, hvilket kan medføre brand eller elektrisk stød.
- Må ikke bruges under følgende forhold:
 - I meget varme, kolde eller fugtige omgivelser.
 - (i) Sørg for, at rumtemperaturen er mellem 5°C ~ 40°C
 - (ii) Den relative luftfugtighed skal være imellem 10% ~ 85%
 - I områder med megen støv og urenheder.
 - I nærheden af apparater, som genererer et stærkt magnetisk felt.
 - I direkte sollys.
- Brug ikke projektoren på steder, hvor der kan være brændbare eller eksplosive gasser tilstede. Projektorens lampe bliver meget varm under brug, og gasserne vil kunne antændes og medføre brand.
- Brug ikke apparatet, hvis det er fysisk skadet eller har været misbrugt. Fysisk beskadigelse/misbrug er (men ikke begrænset til):
 - Apparatet har været tabt.
 - Strømledningen eller stikket er blevet beskadiget.
 - Der er spildt væske på projektoren.
 - Projektoren har været udsat for regn eller fugt.
 - Der er trængt noget ind i projektoren, eller der er noget løst indeni.
- Anbring ikke projektoren på usikre overflader. Projektoren kan vælte, hvilket kan medføre personskader eller beskadigelse af projektoren.
- Lad ikke noget blokere for lyset, der kommer ud af projektorens objektiv. Lyset vil opvarme den blokerende genstand, som kan smelte og medføre forbrændinger eller antændes.

- Åbn venligst ikke eller skil ikke projektoren ad, da dette kan forårsage elektrisk stød.
- Forsøg ikke selv at reparere apparatet. Hvis du åbner eller skiller projektoren ad, kan du blive udsat for farlige spændinger eller andre farer. Kontakt Optoma, inden du sender apparatet til reparation.
- Sikkerhedsangivelserne findes på projektorens kabinet.
- Apparatet må kun repareres af autoriseret servicepersonale.
- Brug kun tilslutninger/tilbehør, som er godkendt af producenten.
- Se ikke direkte ind i objektivet, når projektoren er tændt. Det stærke lys kan skade dine øjne.
- Når lampen skal udskiftes skal du vente, indtil lampen er kølet ned. Følg instruktionerne som beskrevet på side 41-42.
- Projektoren detekterer levetiden for lampen. Udskift lampen, når der vises en advarselsmeddelelse.
- Brug funktionen "Lampenustillning" under punktet "Justering af lampeindstillinger" i skærmmenuen, efter udskiftning af lampemodulet.
- Når du slukker for projektoren, skal du forvise dig om at nedkølingscyklussen er fuldført før strømmen frakobles. Lad projektoren køle ned i 90 sekunder.
- Når lampen er ved at være brugt op, vises beskeden "Lampens levetid overskredet" på skærmen. Kontakt venligst din lokale forhandler eller servicecenter for at udskifte lampen så hurtigt som muligt.
- Tage strømledningen ud af stikkontakten, inden du rengør produktet.
- Rengøre skærmmkabinettet med en blød, tør klud med et mildt rengøringsmiddel. Rengøre ikke apparatet med slibende rengøringsmidler, voks eller opløsningsmidler.
- Tage strømledningen ud af stikkontakten, hvis produktet ikke skal bruges i længere tid.

Bemærk: *Når lampen når slutningen af dens levetid, kan projektoren ikke tændes igen før lampemodulet er blevet udskiftet. For at skifte lampen skal du følge fremgangsmåderne, der står i afsnittet "Udskiftning af lampen" på siderne 41-42.*

- *Opstil ikke projektoren på steder, hvor den kan udsættes for rystelser eller stød.*
- *Rør ikke ved objektivet med ubeskyttede hænder.*
- *Tag batterierne ud af fjernbetjeningen, hvis den ikke skal bruges i længere tid. Hvis batterierne efterlades i fjernbetjeningen i længere tid, kan de lække.*
- *Brug eller opbevar ikke projektoren på steder med røg fra olie eller tobak, da dette kan forringe kvaliteten af projektorens billeder.*
- *Følg omhyggeligt vejledningen i opstilling af projektoren, da en forkert opstilling kan medføre dårlig ydeevne.*
- *Brug en strømskinne eller en overspændingsbeskyttelse. Strømdudfald og strømvariationer kan ØDELÆGGE apparater.*

3D sikkerhedsoplysninger

Overhold alle advarsler og forholdsregler, før du eller dit barn bruger 3D-funktionen.

Warning

Børn og teenagere kan være mere modtagelige overfor sundhedsproblemer associeret med visning i 3D, og de bør holdes under nøje opsyn, når de ser disse billeder.

Advarsel om anfald fra lysfølsomhed og andre sundhedsrisici

- Nogle brugere kan opleve et epileptisk anfald eller et slagtilfælde, når de udsættes for visse blinkende billeder eller lys fra visse projektorbilleder eller videospil. Hvis du lider af, eller har en familiehistorie, der inkluderer epilepsi eller slagtilfælde, skal du rådføre dig med din læge, inden du bruger 3D-funktionen.
- Også de personer, der ikke lider af eller som ikke har en familiehistorie, der inkluderer epilepsi eller slagtilfælde, kan have en ikke-diagnosticeret tilstand, der kan forårsage epileptiske anfald fra lysfølsomhed.
- Gravide kvinder, ældre personer, personer, som lider af alvorlige medicinske sygdomme, personer, som har sovet for lidt eller er under indflydelse af alkohol, bør undgå at bruge apparatets 3D-funktion.

- Hvis du oplever nogle af følgende symptomer, skal du straks ophøre med at se 3D-billeder og rådføre dig med din læge: (1) ændret vision; (2) uklarhed; (3) svimmelhed; (4) ufrivillige bevægelser med f.eks. øjnene eller muskeltrækninger; (5) forvirring; (6) kvalme; (7) bevidsthedstab; (8) krampetrækninger; (9) kramper og/eller (10) desorientering. Børn og teenagere kan være mere udsat end voksne overfor disse symptomer. Forældre bør holde opsyn med deres børn og spørge dem, om de oplever nogle af disse symptomer.
- Visning i 3D kan også forårsage køresyge, sanseforstyrrelser, desorientering, overanstrengelse af øjne og mindsket holdningsstabilitet. Det anbefales, at brugerne tager hyppige pauser for at mindske muligheden for disse påvirkninger. Hvis dine øjne viser tegn på træthed eller udtørring, eller hvis du har nogen af de ovenstående symptomer, skal du straks ophøre med at bruge apparatet, og du må ikke fortsætte i mindst 30 minutter efter at symptomerne er forsvundet.
- Visning i 3D, når du sidder for tæt på skærmen i en længere periode, kan skade synet. Den ideelle visningsafstand er mindst tre gange skærmens højde. Det anbefales, at brugerens øjne er på samme niveau som skærmen.
- Hvis du ser 3D, mens du bærer 3D-briller i en længere periode, kan det medføre hovedpine eller udmattelse. Hvis du oplever hovedpine, udmattelse eller svimmelhed, skal du ophøre med at se 3D og hvile dig.
- Brug ikke 3D-brillerne til andet end at se 3D.
- Hvis du bruger 3D-brillerne til andet (som f.eks. almindelige briller, solbriller, øjenværn etc.) kan det være fysisk skadeligt for dig og muligvis svække dit syn.
- At se 3D kan forårsage desorientering for nogle brugere. Du må derfor IKKE anbringe din 3D-projektor i nærheden af trapper, ledninger, balkoner eller andre steder, hvor der er ting der kan falde over, gås ind i, skubbe ting ned eller ødelægge ting.

Ophavsret

Denne publikation, herunder alle fotografier, illustrationer og software, er beskyttet i henhold til internationale love om ophavsret, med alle rettigheder forbeholdt. Hverken denne vejledning, eller noget af materialet heri, må gengives uden skriftlig tilladelse fra forfatteren.

© Ophavsret 2019

Ansvarsfraskrivelse

Oplysningerne i dette dokument kan ændres uden varsel. Producenten giver ingen erklæringer eller garantier med hensyn til indholdet heri, og fraskriver sig ethvert ansvar for salgbarhed eller egnethed til et bestemt formål. Producenten forbeholder sig retten til, at revidere denne publikation og fra tid til anden foretage ændringer i indholdet, uden forpligtelse for producenten til, at underrette nogen personer om sådanne revisioner eller ændringer.

Anerkendelse af varemærker

Kensington er et U.S.A. registreret varemærke for ACCO Brand Corporation med udgivne registrering og igangværende ansøgninger i andre lande over hele verden.

HDMI, HDMI logoet og High-Definition Multimedia Interface er alle varemærker eller registrerede varemærker tilhørende HDMI Licensing LLC i USA samt i andre lande.

DLP®, DLP Link og DLP-logoet er registrerede varemærker tilhørende Texas Instruments og BrilliantColor™ er et varemærke tilhørende Texas Instruments.

MHL, Mobile High-Definition Link og MHL-logoet er varemærker eller registrerede varemærker tilhørende MHL licenser, LLC.

Alle andre produktnavne, som er brugt i denne vejledning, tilhører deres respektive ejere og er anerkendt.

FCC

Dette apparat er blevet testet og opfylder grænserne for klasse B digitalt udstyr i henhold til FCC-bestemmelserne afsnit 15. Disse grænser er fastsat for at yde rimelig beskyttelse mod skadelig interferens ved installation i hjemmet. Dette apparat genererer, bruger og kan udstråle radiofrekvensenergi, som, hvis det ikke bruges i overensstemmelse med instruktionerne, kan forårsage skadelig interferens på radiokommunikation.

Der er imidlertid ingen garanti for, at der ikke vil opstå interferens i en given installation. Hvis apparatet forårsager skadelig interferens på radio eller fjernsynsmodtagelse, hvilket kan afgøres ved at slukke og tænde for apparatet, kan brugeren prøve at korrigere interferensen på en eller flere af følgende måder:

- Drej eller flyt antennemodtageren.
- Øg afstanden mellem apparatet og modtageren.
- Forbind apparatet til en kontakt i et andet kredsløb end det, modtageren er forbundet til.
- Søg hjælp hos din forhandler eller hos en erfaren radio/tv tekniker.

Bemærk: Afskærmede kabler

Alle tilslutninger til andre computerenheder skal gøres med beskyttede kabler for at opfylde FCC-bestemmelserne.

Forsigtig

Ændringer og modifikationer, der ikke udtrykkeligt er godkendt af fabrikanten, kan annullere brugerens rettigheder, som er givet af FCC, til at betjene denne projektor.

Driftsbetingelser

Dette apparat er i overensstemmelse med stk. 15 i FCC-bestemmelserne. Betjening skal ske under følgende to betingelser:

1. Apparatet må ikke forårsage skadelig interferens, og
2. Apparatet skal acceptere enhver forstyrrelse som den modtager, inklusive forstyrrelser, som kan forårsage uønsket drift.

Bemærk: Canadiske brugere

Dette Klasse B digital apparat er i overensstemmelse med de canadiske ICES-003 bestemmelser.

Remarque à l'intention des utilisateurs canadiens

Cet appareil numérique de la classe B est conforme à la norme NMB-003 du Canada.

Overensstemmelseserklæring for EU-lande

- EMC-direktiv 2014/30/EU (inklusive ændringer)
- Lavspændingsdirektiv 2014/35/EU
- RED-direktiv 2014/53/EU (hvis produktet har en radiofrekvensfunktion)

WEEE



Anvisninger vedrørende bortskaffelse

Bortskaf ikke denne elektroniske enhed sammen med det almindelige affald. For at minimere forurening og sikre maksimal beskyttelse af det globale miljø, bedes du genbruge produktet.

INDLEDNING

Oversigt over pakkens indhold

Tag forsigtigt apparatet ud af emballagen og kontrollér, at alle nedenstående standarddele er med. Nogle af delene under valgfrit tilbehør er muligvis ikke tilgængelige alt efter apparatets model, specifikationer og købssted. Spørg evt. på dit købssted. Noget tilbehør vil variere fra sted til sted.

Garantibeviset følger kun med nogle steder. Bed eventuelt din forhandler om yderligere oplysninger.

Standardtilbehør

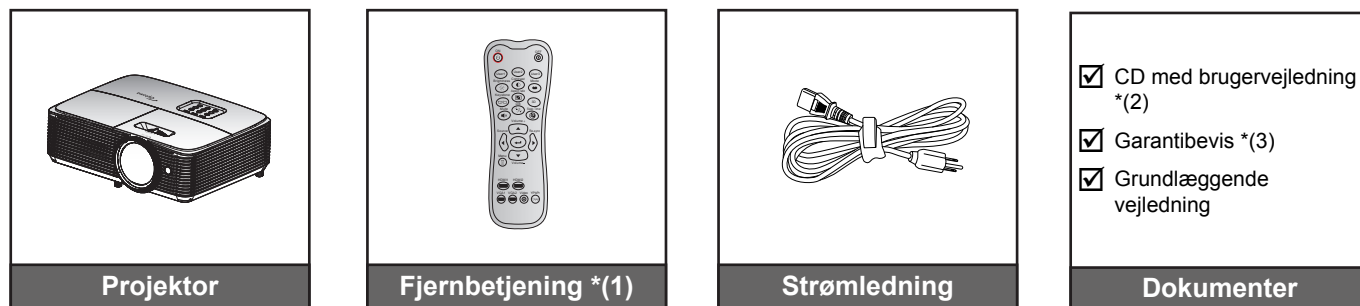

Bemærk:

- Fjernbetjeningen leveres med batterierne.
- *(1) Den faktiske fjernbetjening kan variere, afhængig af dit land.
- *(2) For europæisk brugervejledning kan du besøge www.optomaeurope.com.
- *(3) Du kan finde flere oplysninger om garantier i Europa på www.optomaeurope.com.

Ekstra tilbehør

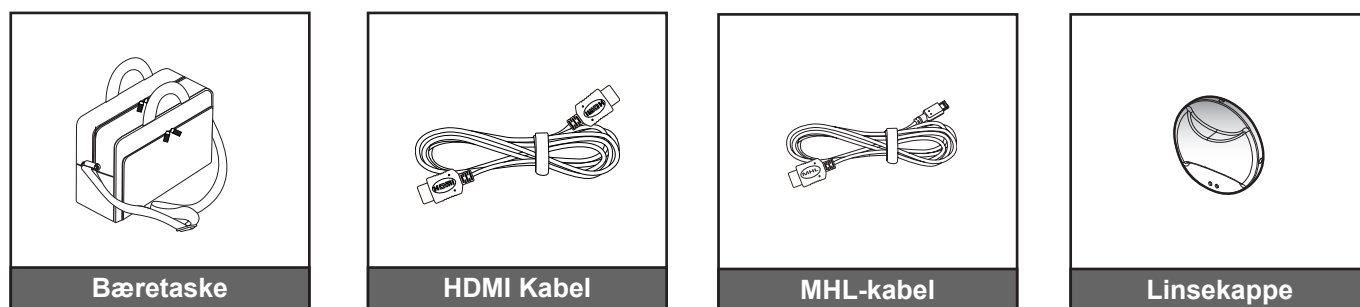

Bemærk: Ekstratilbehør varierer afhængig af model, specifikationer og region.

INDLEDNING

Produktoversigt

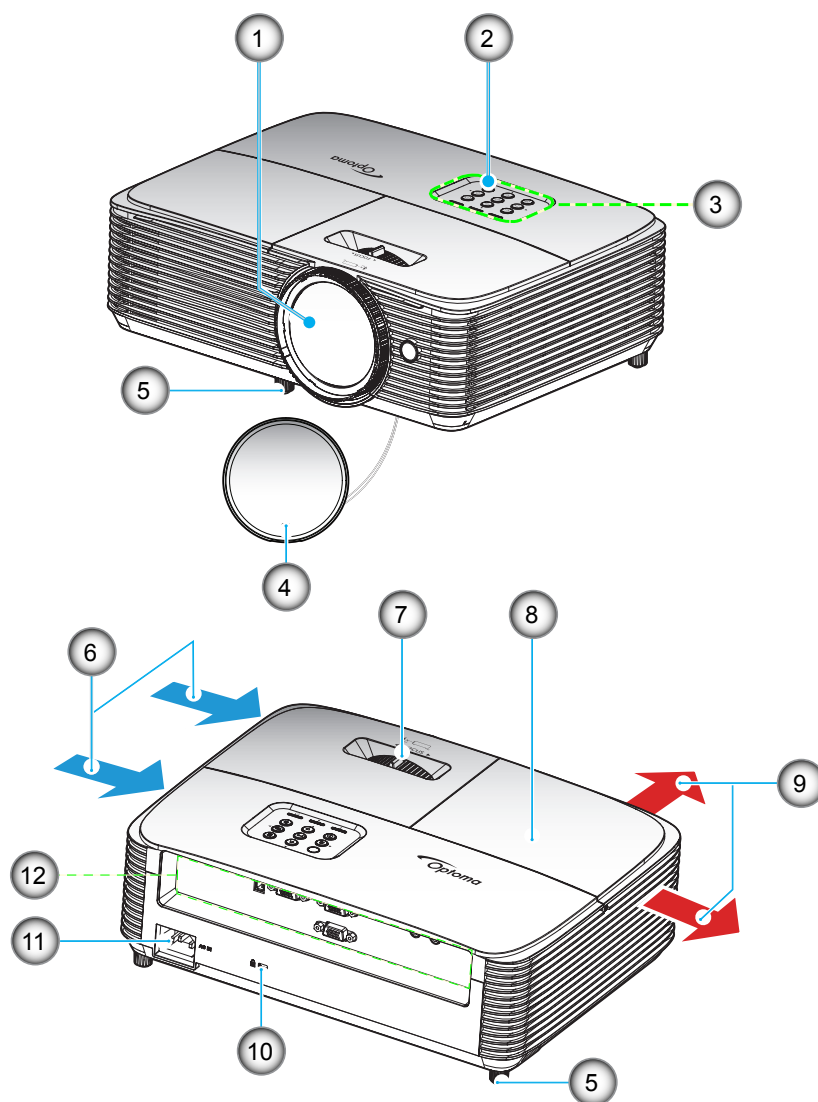

Bemærk: Hold en minimumafstand på 20 cm mellem mærkaterne "indgang" og "udgang".

| Nr. | Emne | Nr. | Emne |
|-----|---------------------------|-----|----------------------|
| 1. | Objektiv | 7. | Fokushåndtag |
| 2. | IR modtager | 8. | Lampedæksel |
| 3. | Tastatur | 9. | Ventilation (udgang) |
| 4. | Linsekappe | 10. | Kensington™-lås |
| 5. | Fod med hælningsjustering | 11. | Strømskik |
| 6. | Ventilation (indgang) | 12. | Indgangs-/udgangs |

INDLEDNING

Tilslutninger

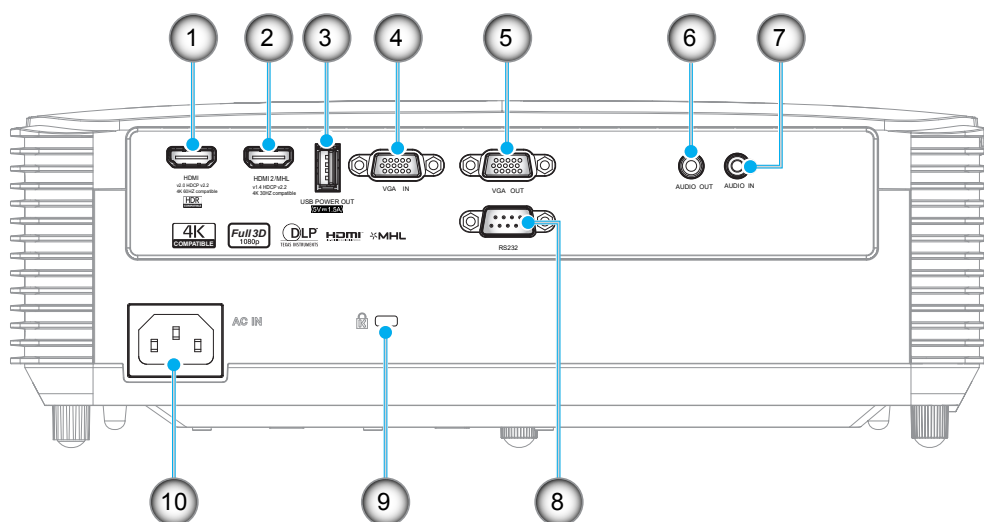

| Nr. | Emne | Nr. | Emne |
|-----|--|-----|-----------------|
| 1. | HDMI-stik* | 6. | Lydudgangsstik |
| 2. | HDMI 2/MHL-stik ** | 7. | Lydindgangsstik |
| 3. | USB-strømdgangsstik (5 V, 1,5A)/ MUS/SERVICE-stik | 8. | RS232-stik |
| 4. | VGA-indgangsstik | 9. | Kensington™-lås |
| 5. | VGA-udgangsstik | 10. | Strømsstik |

Bemærk:

- For at sikre den bedste billedkvalitet og undgå forbindelsesfejl, anbefaler vi at du bruger højhastigheds- eller premium-certificerede HDMI-kabler op til 5 meter lange.
- Brug af fjernmus kræver en special fjernbetjening.
- * HDMI 1 understøtter 4K 60 HZ og HDR.
- ** HDMI 2 understøtter 4K 30 HZ, understøtter ikke HDR.

INDLEDNING

Tastatur

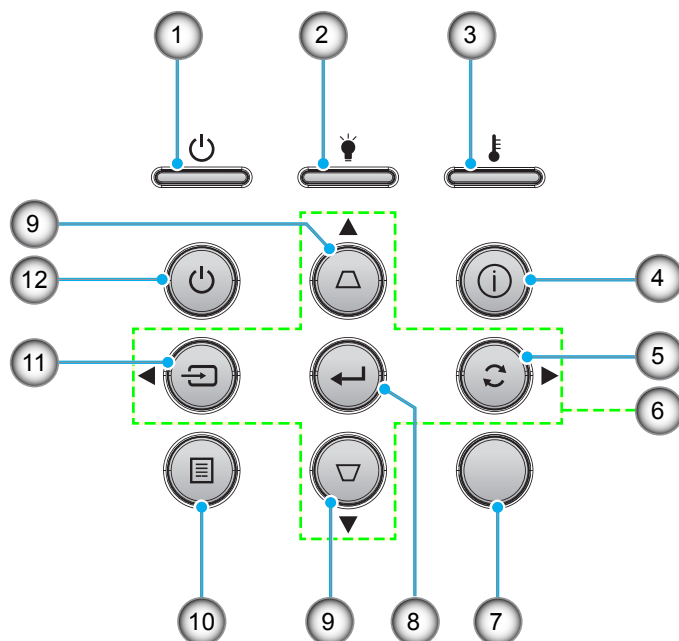

| Nr. | Emne | Nr. | Emne |
|-----|-------------------------|-----|--------------------|
| 1. | På/Standby LED | 7. | IR modtager |
| 2. | Lampe LED | 8. | Enter |
| 3. | Temp. LED | 9. | Keystonekorreksjon |
| 4. | Informasjon | 10. | Meny |
| 5. | Synkroniser igen | 11. | Source |
| 6. | Fire-vejs velgertaster | 12. | Power |

INDLEDNING

Fjernbetjening 1

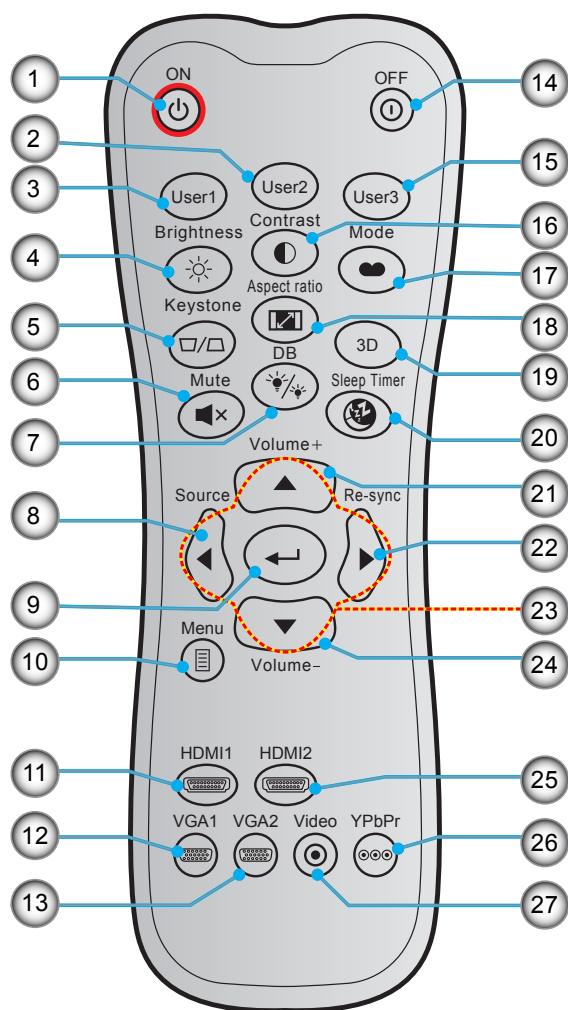

| Nr. | Emne | Nr. | Emne |
|-----|--------------------------|-----|---------------------------|
| 1. | Tændt | 15. | Bruker3 |
| 2. | Bruker2 | 16. | Kontrast |
| 3. | Bruker1 | 17. | Skjermmodus |
| 4. | Lysstyrke | 18. | Aspect Ratio |
| 5. | Keystone | 19. | 3D menu til / fra |
| 6. | Demp | 20. | Sovtidtaker |
| 7. | DB (Dynamisk sort) | 21. | Volum + |
| 8. | Source | 22. | Synkroniser igen |
| 9. | Enter | 23. | Fire-vejs vælgertaster |
| 10. | Meny | 24. | Volum - |
| 11. | HDMI1 | 25. | HDMI2 |
| 12. | VGA1 | 26. | YPbPr (ikke understøttet) |
| 13. | VGA2 (ikke understøttet) | 27. | Video (ikke understøttet) |
| 14. | Slå av | | |

Bemærk:

- Den faktiske fjernbetjening kan variere, afhængig af dit land.
- Nogle taster har måske ingen funktion på modeller, der ikke understøtter disse faciliteter.

INDLEDNING

Fjernbetjening 2

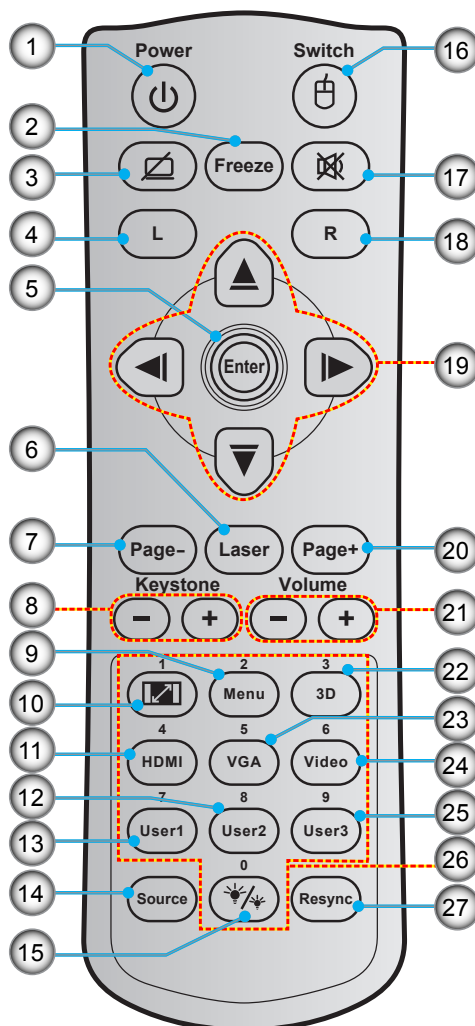

| Nr. | Emne | Nr. | Emne |
|-----|-----------------------|-----|---------------------------|
| 1. | Strøm Til/Fra | 15. | Lysstyrkemode |
| 2. | Frys | 16. | Mus til / fra |
| 3. | Blank skærm / lyd fra | 17. | Demp |
| 4. | Venstre museklik | 18. | Højre museklik |
| 5. | Enter | 19. | Fire-vejs vælgertaster |
| 6. | Laser | 20. | Page + |
| 7. | Page - | 21. | Volum - / + |
| 8. | Keystone - / + | 22. | 3D menu til / fra |
| 9. | Meny | 23. | VGA |
| 10. | Aspect Ratio | 24. | Video (ikke understøttet) |
| 11. | HDMI | 25. | Bruker3 |
| 12. | Bruker2 | 26. | Numerisk tastatur (0-9) |
| 13. | Bruker1 | 27. | Synkroniser igen |
| 14. | Source | | |

Bemærk:

- Den faktiske fjernbetjening kan variere, afhængig af dit land.
- Nogle taster har måske ingen funktion på modeller, der ikke understøtter disse faciliteter.

OPSÆTNING OG INSTALLATION

Installation af projektoren

Din projektor er beregnet til installation i 1 af 4 mulige positioner.

På baggrund af indretningen af lokalet samt dine personlige præferencer kan du beslutte, hvor du vil opstille projektoren. Tag højde for lærredets størrelse og placering, tilstedeværelsen af en egnet stikkontakt samt placering og afstand mellem projektor og det resterende udstyr.

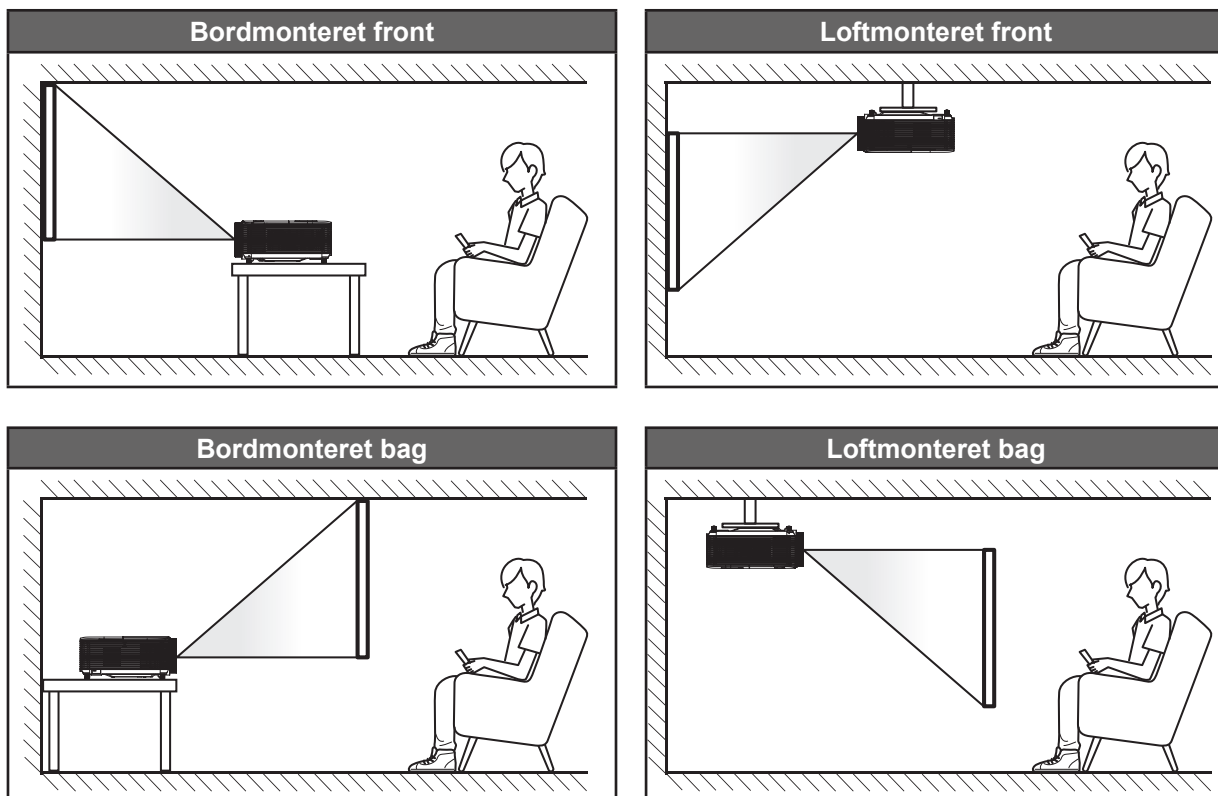

Projektoren skal placeres på en plan overflade og 90 grader/vinkelret i forhold til lærredet.

- For at se, hvor langt projektoren skal placeres i henhold til forskellige lærredstørrelser, bedes du se afstandstabellen på side 46.
- Om de schermgrootte voor een bepaalde afstand vast te leggen, raadpleegt u de afstandstabel op pagina 46.

Bemærk: Jo længere væk projektoren stilles fra lærredet, des større en projiceret billedstørrelse opnås, og den lodrette forskydning forøges også tilsvarende.

VIGTIGT!

Brug ikke projektoren, når den er anbragt på andre måder end på bordet eller ophængt i loftet. Projektoren skal stå vandret og må ikke vippe hverken fremad/bagud eller til siden. Enhver anden placering vil ugyldiggøre garantien og kan forkorte lampens eller projektorens levetid. Ved ikke-standard montering skal du altid henvende dig til Optoma.

OPSÆTNING OG INSTALLATION

Bemærkning om projektoropstilling

- Placer projektoren i en vandret position.

De kantelhoek van de projector mag niet groter zijn dan 15 graden, en de projector mag ook niet op een andere manier worden geïnstalleerd dan de bureau- en plafondmontage, anders zou de levensduur van de lamp aanzienlijk gereduceerd kunnen worden, en dit kan leiden tot andere **onvoorspelbare schade**.



- Sørg for at der er mindst 30 cm fri plads omkring luftudtaget.

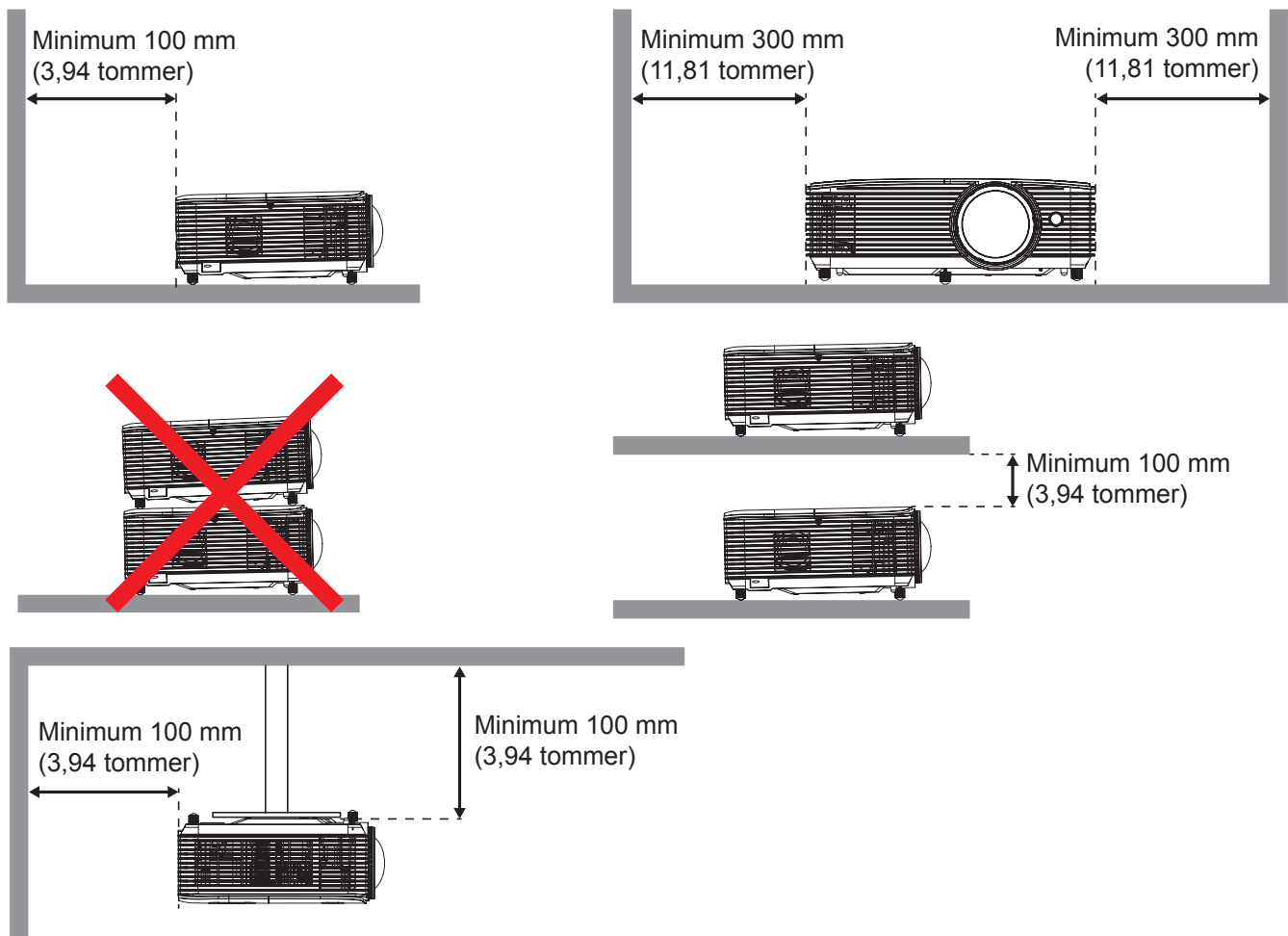

- Sørg for at indtagene ikke genanvender varm luft fra udtaget.
- Hvis projektoren bruges i et lukket rum, skal du sørge for at lufttemperaturen i prøvelokalet ikke kommer over driftstemperaturen, når projektoren kører, og at luftind- og udtagene ikke er blokeret.
- Alle indlukkede områder skal godkendes, for at sikre at projektoren ikke genbruge udtagsluften, da dette kan gøre at enheden lukker ned, selvom temperaturen på det indelukkede sted er inden for en acceptabel driftstemperatur.

OPSÆTNING OG INSTALLATION

Tilslutning af kilder til projektoren

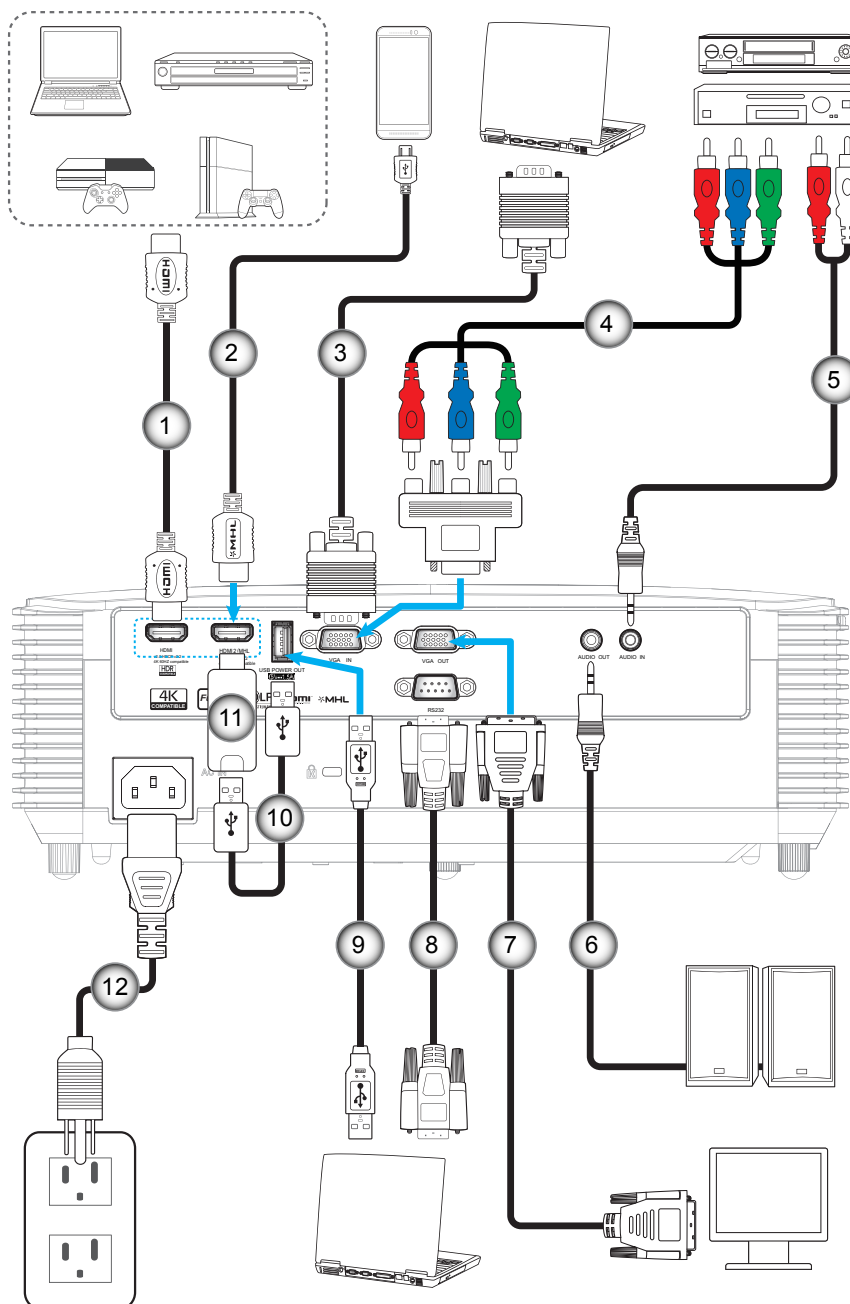

| Nr. | Emne | Nr. | Emne |
|-----|--------------------|-----|------------------|
| 1. | HDMI Kabel | 7. | VGA-udgangskabel |
| 2. | HDMI / MHL-kabel | 8. | RS232-kabel |
| 3. | VGA In-kabel | 9. | USB-kabel |
| 4. | RCA komponentkabel | 10. | USB strømkabel |
| 5. | Lydindgangskabel | 11. | HDMI-dongle |
| 6. | Lydudgangskabel | 12. | Strømledning |

OPSÆTNING OG INSTALLATION

Indstilling af det projicerede billede

Billedhøjde

Projektoren er udstyret med løftefødder til indstilling af billedhøjden.

1. Find den justerbare fod, som du ønsker at ændre, på bunden af projektoren.
2. Drej de justerbare fødder med eller mod uret for hhv. at hæve og sænke projektoren.

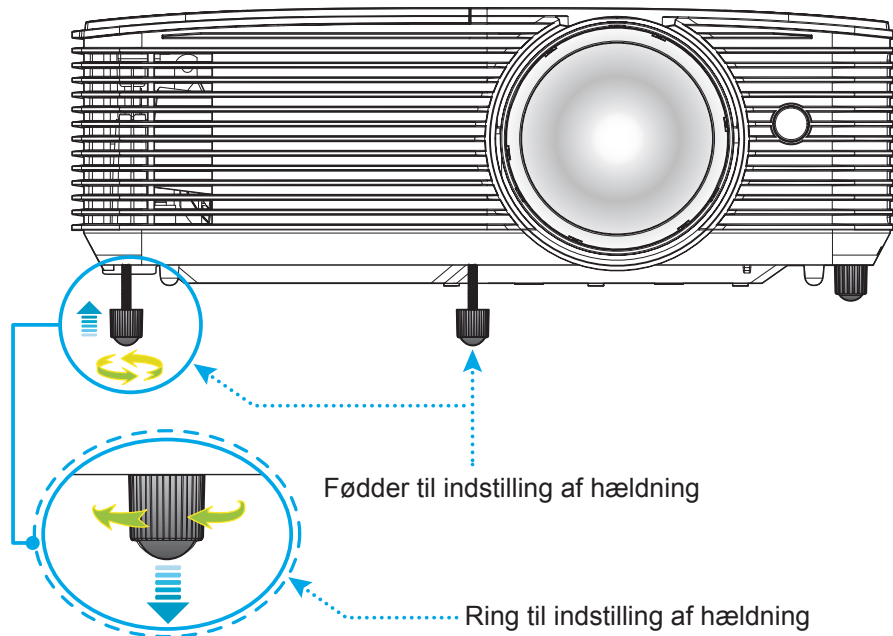

Fokus

Drej fokushåndtaget med- eller mod uret, indtil billedet er skarpt og læseligt.

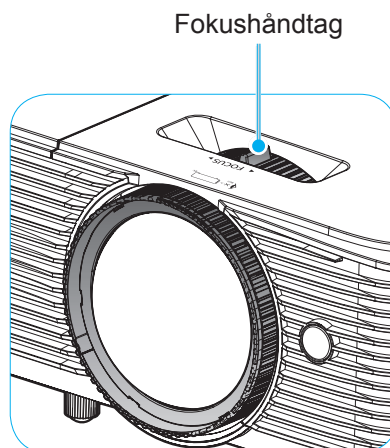

Bemærk: Projektoren kan fokusere på en afstand mellem **1m til 10m**.

OPSÆTNING OG INSTALLATION

Installation / udskiftning af batterierne

To AAA-batterier leveres med fjernbetjeningen.

1. Fjern batteridækslet bag på fjernbetjeningen.
2. Sæt AAA-batterier i batterikammeret som vist.
3. Sæt bagdækslet på fjernbetjeningen igen.

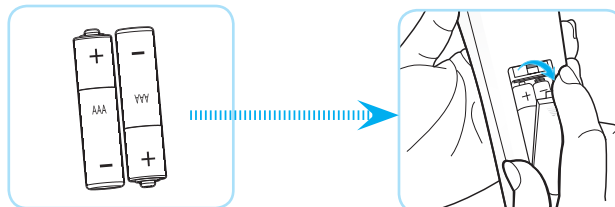

Bemærk: Batterierne må kun udskiftes med samme eller tilsvarende batteritype.

FORSIGTIG

Forkert brug af batterier kan resultere i kemisk lækage eller eksplosion. Følg nedenstående instruktioner.

- Bland ikke batterier af forskellig type. Forskellige type batterier har forskellige egenskaber.
- Bland ikke gamle og nye batterier. Blanding af gamle og nye batterier kan forkorte levetiden hos de nye batterier eller forårsage kemisk lækage i de gamle batterier.
- Tag batterierne ud, så snart de er flade. Kemikalier, der lækker fra batterier og som kommer i kontakt med huden, kan forårsage ætsninger. Hvis der opstår en kemisk lækage, skal området aftørres grundigt med en klud.
- De medfølgende batterier kan have en kortere levetid på grund af opbevaringsforholdene.
- Hvis du ikke skal bruge fjernbetjeningen i længere tid, skal du tage batterierne ud.
- Når du bortskaffer batterierne, skal du overholde lovgivningen i dit område eller land.

OPSÆTNING OG INSTALLATION

Rækkevidde

Den infrarøde (IR) fjernbetjeningssensor sidder for oven på projektoren. Fjernbetjeningen skal holdes i en vinkel indenfor 30 grader af projektorens IR-sensor for at den kan virke ordentligt. Afstanden mellem fjernbetjeningen og sensoren må ikke overstige 6 meter.

Bemærk: Når fjernbetjeningen peges direkte (vinkel på 0 grader) mod IR-sensoren, må afstanden mellem fjernbetjeningen og sensoren ikke være over 8 meter.

- Sørg for, at der ikke er nogle genstande imellem fjernbetjeningen og IR-sensoren på projektoren, som kan blokere det infrarøde signal.
- Sørg for, at fjernbetjeningens IR-sender ikke rammes direkte af sollys eller lys fra lysstofrør.
- Fjernbetjeningen skal holdes mindst 2 meter væk fra lysstofrør, eller virker den muligvis ikke.
- Hvis fjernbetjeningen er tæt på lysstofrør af inverter-typen, kan den til tider blive ustabil.
- Hvis fjernbetjeningen og projektoren er meget tæt på hinanden, kan du risikere, at fjernbetjeningen ikke fungerer.
- Når du retter fjernbetjeningen mod lærredet, er virkeafstanden højst 6 meter fra fjernbetjeningen til lærredet, da IR-signalet skal reflekteres tilbage til projektoren. Den effektive funktionsafstand kan dog variere efter lærredtypen.

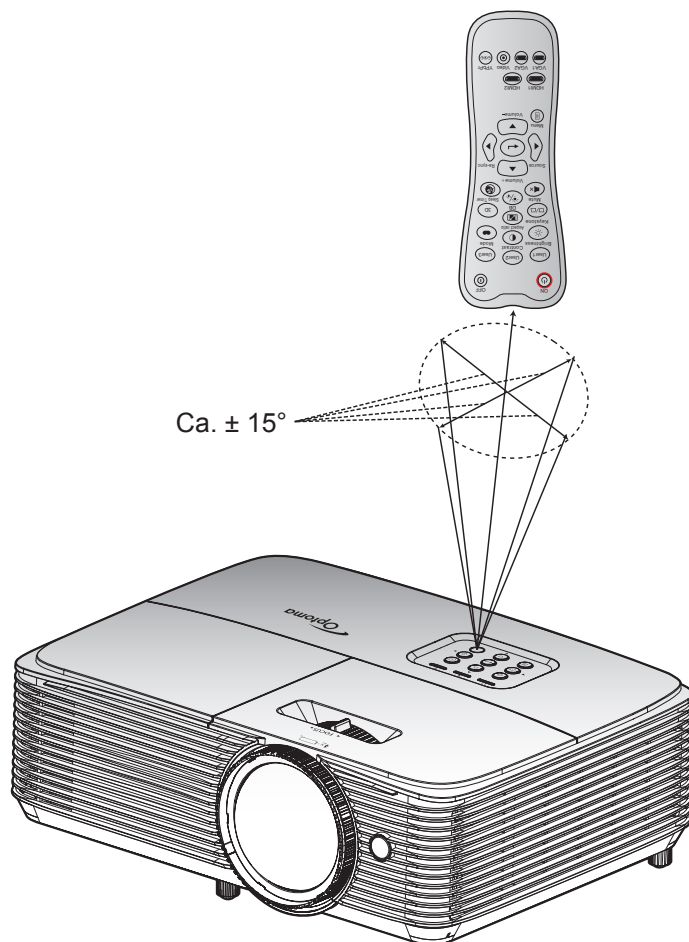

SÅDAN BRUGES PROJEKTOREN

Sådan tændes og slukkes projektoren

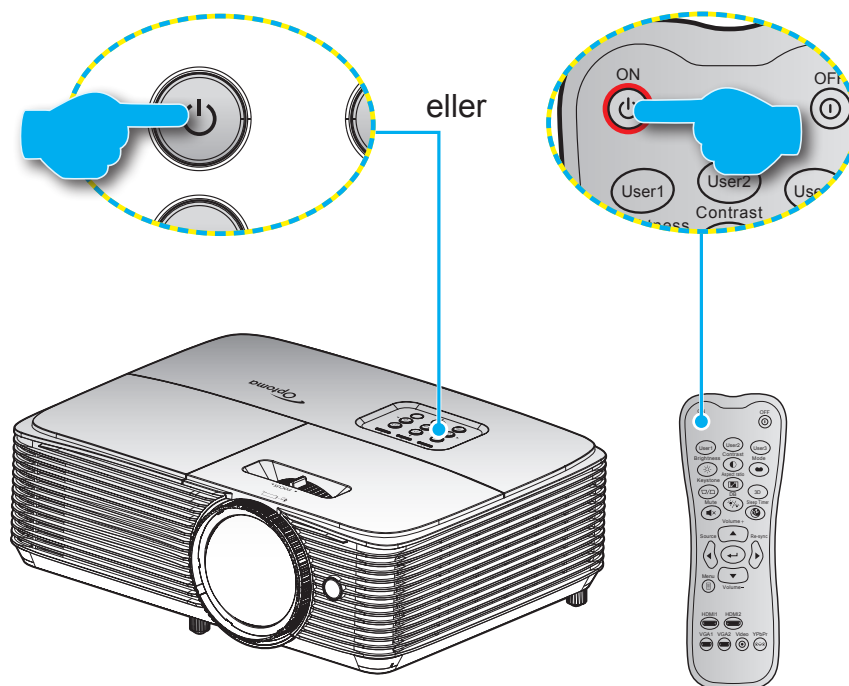

Tændt

1. Sørg for, at strømkablet og signalkablet er korrekt forbundet. Når de er forbundet, begynder Til/Standby lyset at lyse rødt.
2. Tænd for projektoren ved at trykke på "⏻" på enten projektorens tastatur eller på fjernbetjeningen.
3. Der vises en startskærm i ca. 10 sekunder, hvorefter til/standby-indikatoren blinker grøn eller blå.

Bemærk: Den første gang at projektoren tændes, vil du blive bedt om at vælge det ønskede sprog, projektorens position og andre indstillinger.

Slå av

1. Sluk for projektoren ved at trykke på "⏻" på enten projektorens tastatur eller på fjernbetjeningen.
2. Følgende meddelelse vises:

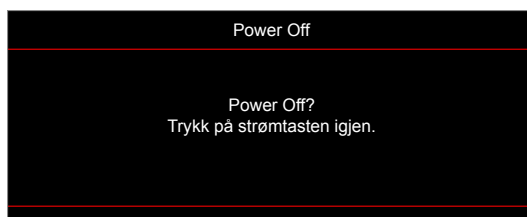

3. Bekræft ved at trykke på knappen "⏻" igen, ellers forsvinder meddelelsen efter 15 sekunder. Når du igen har trykket på "⏻" knappen, slukker projektoren.
4. Køleventilatoren fortsætter med at køre i ca. 10 sekunder, for at køle projektoren ned, hvorefter til/standby-indikatoren blinker grøn eller blå. Når Til/Standby lyset lyser rødt, er projektoren gået på standby. Hvis du vil tænde for projektoren igen, skal du vente, indtil den er kølet af og gået i standby. Når projektoren er på standby, skal du blot trykke på "⏻" for at tænde for den igen.
5. Tag ledningen ud af stikkontakten og projektoren.

Bemærk: Projektoren må ikke tændes igen straks efter, den er blevet slukket.

SÅDAN BRUGES PROJEKTOREN

Velg en inngangskilde



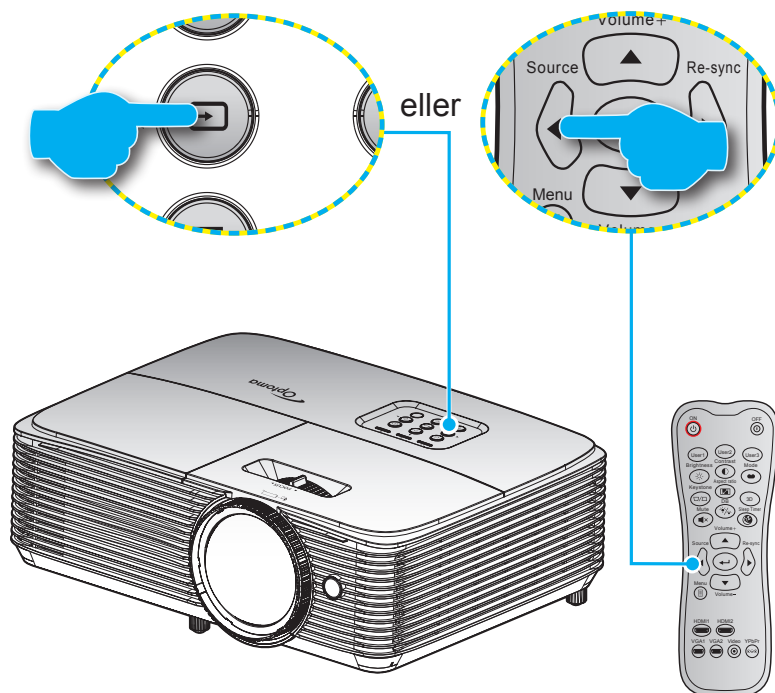











Tænd for den tilsluttede kilde, du vil vise på lærredet, fx computer, notebook, videoafspiller osv. Projektoren finder automatisk kilden. Hvis du har sluttet flere kilder, skal du trykke på knappen Kilde på projektorens tastatur eller på fjernbetjeningen for at vælge den ønskede kilde.



SÅDAN BRUGES PROJEKTOREN

Navigation i menuen og dens funktioner

Projektoren har flersprogede skærmmenuer til justering og ændring af en lang række indstillinger. Projektoren finder automatisk kilden.

1. For at åbne skærmmenuen, skal du trykke på  på fjernbetjeningen eller på projektorens tastatur.
2. Når skærmmenuen er åben, bruges tasterne   til at vælge punkterne i hovedmenuen. Brug  eller  til, at åbne en undermenu, når du vælger et punkt i menuen.
3. Brug   til, at vælge det ønskede punkt i undermenuen, og brug derefter  eller  til, at se yderligere indstillinger. Brug   til at justere indstillingen med.
4. Velg det næste punkt, der skal justeres i undermenuen, og juster som ovenfor anført.
5. Tryk på  eller  for, at bekræfte dit valg, hvorefter skærmen går tilbage til hovedmenuen igen.
6. Tryk på  eller  igen, for at lukke menuen. Skærmmenuen lukker, og projektoren gemmer automatisk de nye indstillinger.

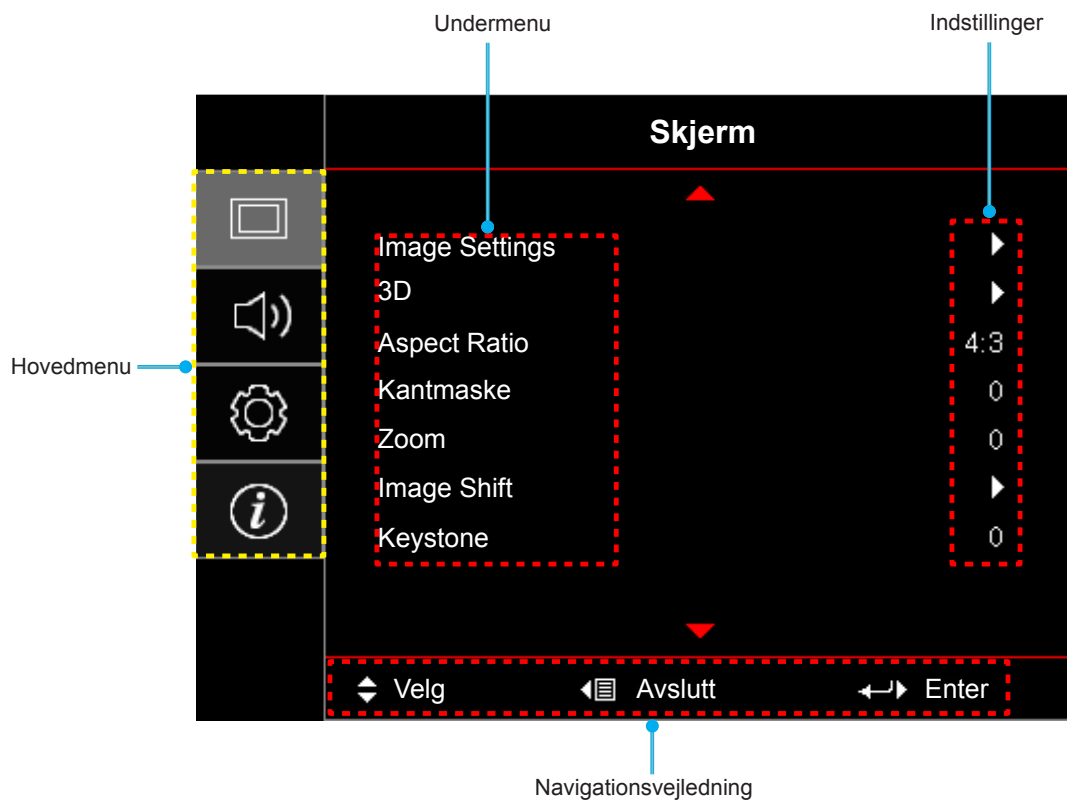

SÅDAN BRUGES PROJEKTOREN



Menutræet i skærmmenuen

| Hovedmenu | Undermenu | Undermenu 2 | Undermenu 3 | Undermenu 4 | Værdier | |
|-----------|--------------------|-----------------|-----------------|------------------|---------------|---------------------|
| Skjerm | Image Settings | Skjermmodus | | | Kino | |
| | | | | | Film | |
| | | | | | HDR | |
| | | | | | HDR SIM. | |
| | | | | | Vivid | |
| | | | | | Spill | |
| | | | | | Referanse | |
| | | | | | Lys | |
| | | | | | Bruker | |
| | | | | | 3D | |
| | | | | | ISF Day | |
| | | | | | ISF Night | |
| | | | | | ISF 3D | |
| | | | Veggfarge | | | AV [Standard] |
| | | | | | | Svart tavle |
| | | | | | | Lysegul |
| | | | | | | Lysegrønn |
| | | | | | | Lyseblå |
| | | | | | | Rosa |
| | | | Dynamic Range | HDR | | AV |
| | | | | | | Auto [Standard] |
| | | | | HDR Picture mode | | Lys |
| | | | | | | Standard [Standard] |
| | | | | | | Film |
| | | | Lysstyrke | | | -50~50 |
| | | | Kontrast | | | -50~50 |
| | | | Skarphet | | | 1~15 |
| | | | Gamma | | Film | |
| | | | | | Video | |
| | | | | | Grafikker | |
| | | | | | Standard(2.2) | |
| | | | | | 1.8 | |
| | | 2.0 | | | | |
| | | 2.4 | | | | |
| | Fargeinnstillinger | | BrilliantColor™ | 1~10 | | |
| | | Fargetemperatur | | Standard | | |
| | | | | Kald | | |
| | | | | Kald | | |





SÅDAN BRUGES PROJEKTOREN

| Hovedmenu | Undermenu | Undermenu 2 | Undermenu 3 | Undermenu 4 | Værdier |
|------------------|----------------|---------------------------------|---|-------------------|---|
| Skjerm | Image Settings | Fargeinnstillinger | Color Matching | Farve | R [Standard] |
| | | | | | G |
| | | | | | B |
| | | | | | C |
| | | | | | Y |
| | | | | | M |
| | | | | | W |
| | | | | Fargetone | -50~50 [Standard: 0] |
| | | | | Metning | -50~50 [Standard: 0] |
| | | | | Økning | -50~50 [Standard: 0] |
| | | | Reset | Avbryt [Standard] | |
| | | | | Ja | |
| | | | Avslutt | | |
| | | | RGB økn./stnd. | Rød forsterking | -50~50 |
| | | | | Grønn forst. | -50~50 |
| | | | | Blå forst. | -50~50 |
| | | | | Rød lysstyrke | -50~50 |
| | | Grønn grunninnst. | | -50~50 | |
| | | Blå grunninnst. | | -50~50 | |
| | | Reset | | Avbryt [Standard] | |
| | | | | Ja | |
| | | Avslutt | | | |
| | | Fargerom [Ikke HDMI-indgang] | | Auto [Standard] | |
| | | | | RGB | |
| | | | | YUV | |
| | | Fargerom [HDMI-indgang] | | Auto [Standard] | |
| | | | | RGB(0~255) | |
| | | | | RGB(16~235) | |
| | | | | YUV | |
| | | Signal | Automatic | | AV |
| | | | | | På [Standard] |
| | | | Frekvens | | -50~50 (afhængig af signalet) [Standard: 0] |
| | | | Fase | | 0~31 (afhængig af signalet) [Standard: 0] |
| H. Posisjon | | | -50~50 (afhængig af signalet) [Standard: 0] | | |
| V. Posisjon | | | -50~50 (afhængig af signalet) [Standard: 0] | | |
| Avslutt | | | | | |
| Forbedret gaming | | | AV [Standard] | | |
| | | | På | | |

SÅDAN BRUGES PROJEKTOREN

| Hovedmenu | Undermenu | Undermenu 2 | Undermenu 3 | Undermenu 4 | Værdier | | |
|--------------|---|-----------------|-------------|-------------|------------------------|---------------------|---------------------|
| Skjerm | Image Settings | Lysstyrkemode | | | Lys | | |
| | | | | | Eco | | |
| | | | | | Dynamic | | |
| | | | | | Eco+ | | |
| | | Reset | | | | | |
| | 3D | 3D modus | | | | AV | |
| | | | | | | På [Standard] | |
| | | 3D-teknologi | | | | DLP-Link [Standard] | |
| | | | | | | 3D-synkronisering | |
| | | 3D->2D | | | | 3D [Standard] | |
| | | | | | | L | |
| | | | | | | R | |
| | | 3D-Format | | | | Auto [Standard] | |
| | | | | | | Side-om-side | |
| | | | | | | Top and Bottom | |
| | | | | | | Frame Sequential | |
| | | | | | | Billedpakning | |
| | | 3D synk. invert | | | | På | |
| | | | | | AV [Standard] | | |
| | Reset | | | | Avbryt [Standard] | | |
| | | | | | Ja | | |
| Aspect Ratio | | | | | 4:3 | | |
| | | | | | 16:9 | | |
| | | | | | LBX | | |
| | | | | | Original | | |
| | | | | | Auto | | |
| Kantmaske | | | | | 0~10 [Standard: 0] | | |
| Zoom | | | | | -5~25 [Standard: 0] | | |
| Image Shift |  H | | | | -100~100 [Standard: 0] | | |
| |  V | | | | -100~100 [Standard: 0] | | |
| Keystone | | | | | -40~40 [Standard: 0] | | |
| Lyd | Demp | | | | AV [Standard] | | |
| | | | | | På | | |
| | Volum | | | | | 0-10 [Standard: 5] | |
| | Lydingang | HDMI1 | | | | Audio 1 | |
| | | | | | | Audio 2 | |
| | | | | | | Standard [Standard] | |
| | | HDMI2/MHL | | | | | Audio 1 |
| | | | | | | | Audio 2 |
| | | | | | | | Standard [Standard] |
| | VGA | | | | | Audio 1 | |
| | | | | | Audio 2 | | |

SÅDAN BRUGES PROJEKTOREN

| Hovedmenu | Undermenu | Undermenu 2 | Undermenu 3 | Undermenu 4 | Værdier | | |
|--------------------|--------------------|---------------------------|-------------------|-------------|---|--|--|
| OPPSETT | Projeksjon | | | | Forfra  [Standard] | | |
| | | | | | Bagfra  | | |
| | | | | | Loft-foroven  | | |
| | | | | | Bagfra-foroven  | | |
| | Lampeinnstillinger | Lampepåminnelse | | | | AV | |
| | | | | | | På [Standard] | |
| | | Lampenullstilling | | | | Avbryt [Standard] | |
| | Filter Settings | Filter Usage Hours | | | | Ja | |
| | | | | | | Nei | |
| | | Optional Filter Installed | | | | AV | |
| | | | | | | 300hr | |
| | | | | | | 500hr [Standard] | |
| | | | | | | 800hr | |
| | | Filter Reminder | | | | 1000hr | |
| | | | | | Avbryt [Standard] | | |
| | Filter Reset | | | | Ja | | |
| | Power Settings | Direkte på | | | | AV [Standard] | |
| | | | | | | På | |
| | | Signalstrøm på | | | | AV [Standard] | |
| | | | | | | På | |
| | | Skru av automatisk (min) | | | | 0~180 (5 minutters trin) [Standard: 20] | |
| | | Sovtidtaker (min) | Sovtidtaker (min) | | | | 0~990 (30 minutters trin) [Standard: 0] |
| | | | Alltid på | | | | Nei [Standard] |
| | | Quick Resume | | | | | Ja |
| | | | | | | | AV [Standard] |
| | | Power Mode (Standby) | | | | | På |
| | | | | | | Aktiv | |
| | USB Power | | | | | Eco [Standard] | |
| | | | | | | AV [Standard] | |
| | | | | | | På | |
| | Sikkerhet | Sikkerhet | | | | AV | |
| | | | | | | På | |
| Sikkerhetstidtaker | | | | Måned | | | |
| | | | | Dag | | | |
| Endre Passord | | | Timer | | | | |





SÅDAN BRUGES PROJEKTOREN

| Hovedmenu | Undermenu | Undermenu 2 | Undermenu 3 | Undermenu 4 | Værdier | | |
|-----------|---|----------------|-------------|-------------|--------------------|--------------------|--------------------|
| OPPSETT | HDMI Link Settings | HDMI Link | | | AV | | |
| | | | | | På | | |
| | | Inclusive TV | | | Nei | | |
| | | | | | Ja | | |
| | | Power On Link | | | Mutual | | |
| | | | | | PJ->Device | | |
| | | | | | Device->PJ | | |
| | | Power Off Link | | | AV | | |
| | | | | På | | | |
| | Testmønster | | | | | Grønt netmønster | |
| | | | | | | Magenta netmønster | |
| | | | | | | Hvidt netmønster | |
| | | | | | | Hvit | |
| | | | | | | AV | |
| | Fjernkontroll- innstilling [afhænger af fjernbetjeningen] | IR-Funktion | | | | På | |
| | | | | | | AV | |
| | | Bruker1 | | | | | HDMI2 |
| | | | | | | | Testmønster |
| | | | | | | | Lysstyrke |
| | | | | | | | Kontrast |
| | | | | | | | Sovtidtaker |
| | | | | | | | Color Matching |
| | | | | | | | Fargetemperatur |
| | | | | | | | Gamma |
| | | | | | | | Projeksjon |
| | | | | | | | Lampeinnstillinger |
| | | | | | | | Zoom |
| | | | | | | | Frys |
| | | | | | | MHL | |
| | | Bruker2 | | | | | HDMI2 |
| | | | | | | | Testmønster |
| | | | | | | | Lysstyrke |
| | | | | | | Kontrast | |
| | | | | | | Sovtidtaker | |
| | | | | | | Color Matching | |
| | | | | | | Fargetemperatur | |
| | | | | | | Gamma | |
| | | | | | | Projeksjon | |
| | | | | | Lampeinnstillinger | | |
| | | | | | Zoom | | |
| | | | | | Frys | | |
| | | | | MHL | | | |

SÅDAN BRUGES PROJEKTOREN

| Hovedmenu | Undermenu | Undermenu 2 | Undermenu 3 | Undermenu 4 | Værdier | |
|-----------|--|--------------|------------------|-------------|--------------------|--------------------|
| OPPSETT | Fjernkontroll- innstilling [afhænger af fjernbetjeningen] | Bruker3 | | | HDMI2 | |
| | | | | | Testmønster | |
| | | | | | Lysstyrke | |
| | | | | | Kontrast | |
| | | | | | Sovtidtaker | |
| | | | | | Color Matching | |
| | | | | | Fargetemperatur | |
| | | | | | Gamma | |
| | | | | | Projeksjon | |
| | | | | | Lampeinnstillinger | |
| | | | | | Zoom | |
| | | | | | Frys | |
| | | | | | MHL | |
| | | Projektor ID | | | | 00~99 |
| | | Options | Språk | | | English [Standard] |
| | | | | | | Deutsch |
| | | | | | | Français |
| | | | | | | Italiano |
| | | | | | | Español |
| | | | | | | Português |
| | | | | | | Polski |
| | | | | | | Nederlands |
| | | | | | | Svenska |
| | | | | | | Norsk/Dansk |
| | | | | | | Suomi |
| | | | | | | ελληνικά |
| | | | | | | 繁體中文 |
| | | | | | | 简体中文 |
| | | | | | | 日本語 |
| | | | | | | 한국어 |
| | | | | | | Русский |
| | | | | | | Magyar |
| | | | | | | Čeština |
| | | | | | عربي | |
| | | | ไทย | | | |
| | | | Türkçe | | | |
| | | | فارسی | | | |
| | | | Tiếng Việt | | | |
| | | | Bahasa Indonesia | | | |
| | | | Română | | | |
| | | | Slovenčina | | | |

SÅDAN BRUGES PROJEKTOREN

| Hovedmenu | Undermenu | Undermenu 2 | Undermenu 3 | Undermenu 4 | Værdier | | |
|-----------|------------------|-------------------|-------------------|-------------|---|---------------------|---------------|
| OPPSETT | Options | Menu Settings | Menyplassingering | | Foroven venstre  | | |
| | | | | | Foroven højre  | | |
| | | | | | Midten  [Standard] | | |
| | | | | | Forneden venstre  | | |
| | | | | | Forneden højre  | | |
| | | | Menu Timer | | AV | | |
| | | | | | 5 sek. | | |
| | | | | | 10 sek. [Standard] | | |
| | | | Autokilde | | | | AV [Standard] |
| | | | | | | | På |
| | | Inngangskilde | | | | HDMI1 | |
| | | | | | | HDMI2/MHL | |
| | | | | | | VGA | |
| | | Input Name | HDMI1 | | | Standard [Standard] | |
| | | | | | | Custom | |
| | | | HDMI2/MHL | | | Standard [Standard] | |
| | | | | | | Custom | |
| | | | VGA | | | Standard [Standard] | |
| | | | | | | Custom | |
| | | High Altitude | | | | AV [Standard] | |
| | | | | | | På | |
| | | Display Mode Lock | | | | AV [Standard] | |
| | | | | | | På | |
| | | Lås tastatur | | | | AV [Standard] | |
| | | | | | | På | |
| | | Skjul Information | | | | AV [Standard] | |
| | | | | | | På | |
| | Logo | | | | Standard [Standard] | | |
| | | | | | Nøytral | | |
| | | | | | Bruker | | |
| | Bakgrunnsfarge | | | | None [Standard på video] | | |
| | | | | | Blå [Standard på datamodel/Pro-AV] | | |
| | | | | | Rød | | |
| | | | | Grønn | | | |
| | | | | Grå | | | |
| | | | | Logo | | | |
| Reset | Reset OSD | | | | Avbryt [Standard] | | |
| | | | | | Ja | | |
| | Reset to Default | | | | Avbryt [Standard] | | |
| | | | | | Ja | | |

SÅDAN BRUGES PROJEKTOREN

| Hovedmenu | Undermenu | Undermenu 2 | Undermenu 3 | Undermenu 4 | Værdier | |
|-----------|----------------------|-------------|-------------|-------------|---------|------|
| Info. | Regulatory | | | | | |
| | Serial Number | | | | | |
| | Source | | | | | |
| | Resolution | | | | 00x00 | |
| | Refresh Rate | | | | xxHz | |
| | Skjermmodus | | | | | |
| | Power Mode (Standby) | | | | | |
| | Lampetid | Lys | | | | 0 hr |
| | | Eco | | | | 0 hr |
| | | Dynamic | | | | 0 hr |
| | | Eco+ | | | | 0 hr |
| | | I alt | | | | |
| | Lysstyrkemode | | | | | |
| | Firmwareversion | System | | | | |
| MCU | | | | | | |

SÅDAN BRUGES PROJEKTOREN

Skærmmenuen

Åbn billedindstillingsmenuen

Skjermmodus

Der er mange optimerede forvalg fra fabrikken for forskellige billedtyper.

- **Kino:** Giver de bedste farver, når du ser film.
- **Film:** Vælg, for at vise de reneste farveindstillinger til brug ved hjemmebiograf.
- **HDR:** Afkoder og viser HDR-indhold (High Dynamic Range) med de dybeste sorte, lyseste hvide og levende filmfarver ved brug af farveskalaen REC.2020. Denne funktion aktiveres automatisk, hvis HDR er slået til (og HDR-indholdet sendes til projektoren - 4K UHD Blu-ray, 1080p/4K UHD HDR-spil, 4K UHD-videostreaming). Når HDR-funktionen er slået til, kan andre visningsfunktioner (Biograf, Reference, osv.) ikke vælges, da HDR viser farve, der er meget præcise, og overstiger farveniveauet i de andre visningsfunktioner.
- **HDR SIM.:** Forbedrer ikke-HDR-indhold med simuleret HDR (High Dynamic Range). Vælg denne funktion for at forbedre gamma, kontrast og farvemætning på ikke-HDR-indhold (720p og 1080p tv-udsendelser, 1080p Blu-ray, ikke-HDR-spil osv.). Denne funktion er KUN mulig at bruge på ikke-HDR-indhold.
- **Vivid:** I denne tilstand er farvemætningen og lysstyrken godt afbalanceret. Vælg denne funktion til spil.
- **Spill:** Vælg denne funktion for at forbedre lysstyrken og responstiden, når du spiller spil.
- **Referanse:** Denne indstilling er beregnet til at gengive billedet, så tæt som muligt på det billede, som instruktøren har ønsket. Indstillinger for farve, farvetemperatur, lysstyrke, kontrast og gamma er allesammen konfigureret til standardniveauer. Vælg denne funktion, når du ser video.
- **Lys:** Maksimal lysstyrke fra pc-input.
- **Bruker:** Husk brugerindstillingerne.
- **3D:** For at se billede i 3D, skal du have et par 3D-briller. Sørg for at din PC/bærbare enhed har et grafik kort med 120 Hz signaludgang og quad buffering, og du skal have en 3D-afspiller.
- **ISF Day:** Optimerer billedet med indstillingen ISF Dag, så det er perfekt kalibreret og i høj billedkvalitet.
- **ISF Night:** Optimerer billedet med ISF dagtilstand for at være perfekt kalibreret og med høj billedkvalitet.
- **ISF 3D:** Optimerer billedet med indstillingen ISF 3D, så det er perfekt kalibreret og i høj billedkvalitet.

Bemærk: For at åbne og konfigurere billedfunktionerne på ISF-dag- og natid, bedes du kontakte din forhandler.

Veggfarge

Brug denne funktion til, at vise et billede, som er optimeret i forhold til væggenes farve. Vælg mellem AV, Svart tavle, Lysegul, Lysegrøn, Lyseblå, Rosa og Grå.

Dynamic Range

Indstil High Dynamic Range (HDR) og dens effekt, når der vises video fra 4K Blu-Ray-afspillere og streaming-enheder.

Bemærk: HDMI2 og VGA understøtter ikke Dynamic Range.

► HDR

- **AV:** Sluk for HDR-behandling. Når denne funktion slås fra, afkoder projektoren IKKE HDR-indholdet.
- **Auto:** Registrer automatisk HDR-signal.

SÅDAN BRUGES PROJEKTOREN

► HDR Picture mode

- **Lys:** Vælg denne funktion for skarpere og mere mættede farver.
- **Standard:** Vælg denne funktion for naturlige flotte farver med en balance mellem varme og kolde toner.
- **Film:** Vælg denne funktion for forbedrede detaljer og billedskarphed.
- **Detail:** Signalet kommer fra OETF-konvertering, for at opnå den bedste farvetilpasning.

Lysstyrke

Juster billedets lysstyrke.

Kontrast

Knappen bruges til at regulere forskellen mellem billedets lyseste og mørkeste områder.

Skarphet

Juster billedets skarphed.

Gamma

Indstilling af gammakurven. Når den første opstart og finindstillingen er udført, kan trinene for gammajustering bruges til at optimere billedkvaliteten.

- **Film:** Til hjemmebiograf.
- **Video:** Til video- og tv-kilder.
- **Grafikker:** Til pc- og billedkilder.
- **Standard(2.2):** Til standardindstillinger.
- **1.8/ 2.0/ 2.4:** Til bestemte pc- og billedkilder.

Bemærk: Hvis *Skjermmodus* står på **HDR**, kan brugeren kun vælge **HDR** som indstilling til **Gamma**.

Fargeinnstillinger

Konfigurering af farveindstillingerne.

- **BrilliantColor™:** Dette justerbare punkt udnytter en ny farvebehandlings-algoritme og forbedringer til at opnå højere lysstyrke, som giver billedet virkelige og mere livagtige farver.
- **Fargetemperatur:** Velg en farvetemperatur mellem Standard, Kald og Kald.
- **Color Matching:** Velg mellem følgende valgmuligheder:
 - Farve: Juster farverne rød (R), grøn (G), sort (B), cyan (C), gul (Y), magenta (M) og hvid (W) på billedet.
 - Fargetone: Indstil rød- og grøn- farvebalancen.
 - Metning: Indstil videobilledet fra sort/hvid til fuldt mættede farver.
 - Økning: Juster billedets lysstyrke.
 - Reset: Nulstil farvetilpasningen til fabriksindstillingerne.
 - Avslutt: Luk menuen "Color Matching".
- **RGB økn./stnd.:** Dette punkt giver dig mulighed for at konfigurere lysstyrken (forstærkning) og kontrasten (bias) på billedet.
 - Reset: Nulstil indstillingerne i RGB-forstærkning/forskel til standardindstillingerne.
 - Avslutt: Luk menuen "RGB økn./stnd.".
- **Fargerom (kun på enheder uden HDMI-indgang):** Velg en passende farvematrix blandt følgende: Auto, RGB, eller YUV.
- **Fargerom (kun på enheder med HDMI-indgang):** Velg en passende farvematrix blandt følgende: Auto, RGB(0~255), RGB(16~235), og YUV.

SÅDAN BRUGES PROJEKTOREN

Signal

Konfigurering af signalindstillingerne.

- **Automatic:** Konfigurerer automatisk signalet (punkterne Frekvens og Fase vises i grå). Hvis den automatisk konfiguration slås fra, kan punkterne Frekvens og Fase indstilles og gemmes af brugeren.
- **Frekvens:** Ændr billeddatafrekvensen, så den passer til frekvensen på computerens grafikkort. Brug kun denne funktion, hvis billedet flimrer vertikalt.
- **Fase:** Synkroniser skærmens signal-timing med grafikkortet. Hvis billedet er ustabilt eller flimrer, kan det korrigeres med denne funktion.
- **H. Posisjon:** Juster billedets horisontal placering.
- **V. Posisjon:** Juster billedets vertikale placering.
- **Avslutt:** Luk menuen "Signal".

Bemærk: Denne menu er kun tilgængelig, hvis indgangskilden er RGB/Komponent.

Forbedret gaming

Slå denne funktion til for at reducere responstiden (forsinkelser på indgangen) op til 16 ms og 8,4 ms i spil.

Bemærk: 16 ms på 1080p 60 Hz, og 8,4 ms på 1080p 120 Hz.

Lysstyrkemode

Juster lys modus på lampe-baserede projektorer.

- **Lys:** Velg "Lys" for at forøge lysstyrken.
- **Eco:** Velg "Eco" for at dæmpe projektorens lampe, hvilket nedsætter strømforbruget og forlænger lampens levetid.
- **Dynamic:** Velg "Dynamic" for at dæmpe projektorens lampe, som vil være baseret på lysstyrken af indholdet og justere lampens effektforbrug mellem 100 % og 30 % dynamisk. Lampen levetid forøges.
- **Eco+:** Når Eco+ tilstand er aktiveret, detekteres lysstyrkeniveauet af indholdet automatisk for at nedsætte lampens strømforbrug (op til 70 %) i inaktive perioder.

Reset

Nulstil farveindstillingerne til fabriksindstillingerne.

Vis 3D-menuen

3D modus

Brug denne funktion til at slå 3D-funktionen til og fra.

- **AV:** Vælg "AV" for, at slå 3D-funktionen fra.
- **På:** Vælg "På" for, at slå 3D-funktionen til.

3D-teknologi

Brug denne funktion til at vælge 3D-teknologien.

- **DLP-Link:** Vælg, for at bruge optimerede indstillinger til DLP Link 3D-briller.
- **3D-synkronisering:** Vælges for at bruge optimeret indstillinger på IR, RF og polariseret 3D-briller.

SÅDAN BRUGES PROJEKTOREN

3D->2D

Brug denne funktion til at angive, hvordan 3D-indholdet skal vises på skærmen.

- **3D:** Vis 3D-signal.
- **L (Venstre):** Vis venstre ramme på 3D-indhold.
- **R(Højre):** Vis højre billede af 3D-indhold.

Bemærk: Når indgangskilden ændres fra 3D til 2D, skal du sørge for, at indstillingen **3D modus** sættes til **AV**.
Eller virker 2D-indgangskilden forvrænget (to billeder)

3D-Format

Anvend denne funktion for at vælge det egnede 3D-formatindhold.

- **Auto:** Når et 3D-identifikationssignal identificeres, bliver 3D-format valgt automatisk.
- **Side-om-side:** Vis 3D-signal i "Side-om-Side"-format.
- **Top and Bottom:** Vis 3D-signal i "Top and Bottom"-format.
- **Frame Sequential:** Vis 3D-signal i "Frame Sequential"-format.
- **Billedpakning:** Vis 3D-signal i "Billedpakning"-format.

3D synk. invert

Anvend denne mulighed for at aktivere/deaktivere funktionen 3D synk. invert spejlvending.

Reset

Nulstiller 3D-indstillingerne til fabriksindstillingerne.

- **Avbryt:** Vælg, for at annullere nulstillingen.
- **Ja:** Vælges, for at nulstille 3D til fabriksindstillingerne.

Vis billedforholdsmenuen

Aspect Ratio

Velg billedforholdet på det viste billede mellem følgende valgmuligheder:

- **4:3:** Dette format er til 4:3 indgangskilder.
- **16:9:** Dette format er til 16:9 indgangskilder, såsom HDTV og DVD med forbedring til tv i bredformat.
- **LBX:** Dette format er beregnet til ikke-16x9, letterbox-kilder, og hvis du bruger et eksternt 16x9-objektiv til at vise billedet i forholdet 2,35:1 i fuld opløsning.
- **Original:** Dette format viser det originale billede uden skallering.
- **Auto:** Vælger automatisk det bedste skærmtypen.

Oversigt over billedskallering på 1080p

| 16:9 skærm | 480i/p | 576i/p | 1080i/p | 720p | PC |
|------------|---|--------|---------|------|----|
| 4x3 | Skalér til 1440x1080. | | | | |
| 16x9 | Skalér til 1920x1080. | | | | |
| LBX | Skaler til 1920x1440, og få det centrale 1920x1080-billede til skærmen. | | | | |
| Original | - 1:1 afbildningscentreret. - Billedet skaleres ikke. Billedet vises i en opløsning, der afhænger af indgangskilden. | | | | |

SÅDAN BRUGES PROJEKTOREN

Åbn kantmask-menuen

Kantmaske

Brug denne funktion til at fjerne støjen på kanterne af videobilledet fra videokodningen.

Åbn zoom-menuen

Zoom

Bruges til at reducere og forstørre billedet på lærredet.

Åbn billedskiftmenuen

Image Shift

Bruges til at justere billedets placering horisontalt (H) og vertikalt (V).

Åbn menuen for trapezkorrektion

Keystone

Bruges til at justere billedforvrængningen, der kan opstå pga. projektorens hældning.

Lydmenu

Menuen for lydløs indstilling

Demp

Brug denne indstilling til midlertidigt at slå lyden fra.

- **AV:** Vælg "AV" for at slå lyden til.
- **På:** Vælg "På" for at slå lyden fra.

Bemærk:

- *Funktionen "Demp" påvirker lydstyrken fra både de interne og eksterne højttalere.*
- *Når der forbindes en ekstern højttaler, deaktiveres den interne højttaler automatisk.*

Lydstyrkemenue

Volum

Juster lydstyrken.

Lydindgangsmenuen

Lydingang

Vælg lydindgangen for videokilderne som følger:

- **HDMI1:** Audio 1, Audio 2, eller Standard.
- **HDMI2/MHL:** Audio 1, Audio 2, eller Standard.
- **VGA:** Audio 1 og Audio 2.

SÅDAN BRUGES PROJEKTOREN

Opsætningsmenu

Projektionsmenuen

Projeksjon

Velg den foretrukne projektionen mellem forfra, bagfra, loft-foroven og bagfra-foroven.

Indstilling af lampeinnstillinger

Lampepåmindelse

Velg denne funktion for at vise eller skjule advarselsmeddelelsen, når lampepåmindelsen vises. Meddelelsen vises 30 timer før det anbefalede skift af pæren.

Lampenullstilling

Nulstil brændetimerne efter at lampen er blevet udskiftet.

Indstilling af filter Settings

Filter Usage Hours

Viser filtertiden.

Optional Filter Installed

Angiv indstillinger for advarsel.

- **Ja:** Viser advarselsbeskeden efter 500 timers brug.

Bemærk: "Filter Usage Hours / Filter Reminder / Filter Reset" vises kun, hvis "Optional Filter Installed" er "Ja".

- **Nei:** Slå advarselsbeskeden fra.

Filter Reminder

Velg denne funktion for at vise eller skjule advarselsmeddelelsen, når påmindelsen om udskiftning af filter vises. De tilgængelige valgmuligheder er AV, 300hr, 500hr, 800hr og 1000hr.

Filter Reset

Nulstil tælleren for støvfilter efter udskiftning eller rengøring af støvfilteret.

Strømindstillingsmenuen

Direkte på

Vælg "På" for at aktivere funktionen Direkte tænding. Projektoren tænder automatisk, når der tændes for strømmen, uden at du skal trykke på "tænd/sluk-knappen" på projektorens tastatur eller på fjernbetjeningen.

Signalstrøm på

Vælg "På" for, at slå funktionen "Tænd ved signal" til. Herefter tænder projektoren automatisk, når der registreres et signal, uden at du skal trykke på "tænd/sluk-knappen" på kontrolpanelet eller på fjernbetjeningen.

Bemærk: Hvis "Signalstrøm på" indstilles til "På" er projektorens strømforbrug over 3 W, når den er på standby.

Skru av automatisk (min)

Her kan du indstille intervallet på nedtællingstimeren. Nedtællingstimeren starter, så snart projektoren ikke modtager noget signal. Projektoren slukker automatisk, når nedtællingen er færdig (i minutter).

SÅDAN BRUGES PROJEKTOREN

Sovtidtaker (min)

Indstilling af dvaletimeren.

- **Sovtidtaker (min):** Her kan du indstille intervallet på nedtællingstimeren. Nedtællingstimeren starter, så snart projektoren ikke modtager noget signal. Projektoren slukker automatisk, når nedtællingen er færdig (i minutter).

Bemærk: *Dvaletimeren nulstilles, hver gang projektoren slukkes.*

- **Alltid på:** Markeret, hvis dvalefunktionen hele tiden skal være slået til.

Quick Resume

Indstil Quick Resume.

- **AV:** Ventilatoren starter kølingen af system 10 sekunder efter brugeren slukker projektoren.
- **På:** Hvis projektoren utilsigtet slukkes, vil denne funktion tænde for projektoren med det samme, hvis den vælges inden for 100 sekunder.

Power Mode(Standby)

Angiv strømtilstanden.

- **Aktiv:** Vælg "Aktiv" for at gå til normal standby.
- **Eco:** Vælg "Eco" for at spare på strømmen < 0,5 W.

Bemærk: *Når "Signalstrøm på" slås til, bliver ventilatorerne ved med at køre, når apparatet står på standby.*

USB Power

Indstilling af USB-strømindstillingerne.

- **AV:** USB-strømfunktionen er slået fra.
- **På:** Projektoren er altid strømforsynet med USB-strømkilden.
- **Auto:** Projektoren strømforsynes automatisk med USB-strømkilden.

Menuen Konfigurer sikkerhed

Sikkerhet

Aktiver denne funktion for at bede om adgangskode, før du kan bruge projektoren.

- **AV:** Vælg "AV" for at tænde projektoren uden adgangskode.
- **På:** Vælg "På" for at bruge en adgangskode til at tænde projektoren.

Sikkerhetstidtaker

Her kan du bruge tidsindstillingen (Måned/Dag/Timer) til at indstille, hvor mange timer projektoren kan bruges. Når tiden udløber, bliver brugeren bedt om at indtaste adgangskoden igen.

Endre Passord

Bruges til at angive eller ændre adgangskoden, som projektoren beder om under opstart.

SÅDAN BRUGES PROJEKTOREN

Indstillingsmenuen for HDMI Link Settings

Bemærk:

- Når HDMI CEC-kompatible enheder forbindes til projektoren med HDMI-kabler, kan de slukkes og tændes via HDMI Link i projektorens skærmmenu. På denne måde kan en eller flere enheder i samme gruppe tændes og slukkes via HDMI Link. På en typisk konfiguration, er din dvd-afspiller muligvis forbundet til projektoren via en forstærker eller et hjemmebiografssystem.

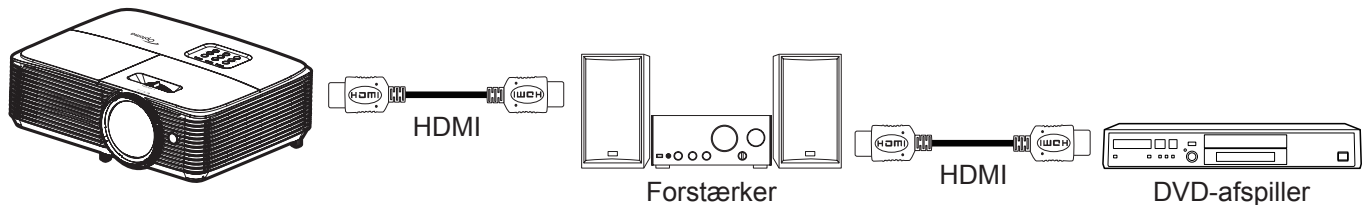

HDMI Link

Slå HDMI Link til og fra. Indstillingerne "Inclusive TV", "Power on Link" og "Power off Link" er kun tilgængelige, hvis "På" er slået til.

Inclusive TV

Indstil funktionen til "Ja", hvis både tv'et og projektoren automatisk skal slukke på samme tid. For at forhindre at begge enheder slukkes på samme tid, indstilles indstillingen til "Nei".

Power On Link

CEC-strøm ved behov.

- Mutual:** Begge projektorer og CEC-enheden tændes på samme tid.
- PJ->Device:** CEC-enheden tændes kun, når projektoren tændes.
- Device->PJ:** Projektoren tændes kun, når CEC-enheden tændes.

Power Off Link

Slå denne funktion til, hvis både HDMI Link og projektoren automatisk skal slukke på samme tid.

Indstilling af testmønster

Testmønster

Vælg om testmønsterets skal være et grønt netmønster, magenta netmønster, hvidt netmønster, hvidt eller om det skal slås fra (off).

Indstillinger for fjernstyring

IR-Funktion

Indstil IR-funktionen.

- På:** Vælg "På", projektoren kan betjenes af fjernbetjeningen fra bagenden, af IR-modtagere.
- AV:** Vælg "AV", hvorefter projektoren ikke kan betjenes med fjernbetjeningen. Ved at vælge "AV", kan du bruge tastaturet.

Bruker1/ Bruker2/ Bruker3

Tildel standardfunktionen på Bruker1, Bruker2, eller Bruker3 mellem HDMI2, Testmønster, Lysstyrke, Kontrast, Sovtidtaker, Color Matching, Fargetemperatur, Gamma, Projektion, Lampeinstillinger, Zoom, Fry og MHL.

SÅDAN BRUGES PROJEKTOREN

Indstilling af projektor ID

Projektor ID

I denne menu kan id-nummeret konfigureres (område 0-99), så en bruger kan styre projektoren via kommandoen RS232.

Menuindstillinger

Språk

Velg om menusproget skal være engelsk, tysk, fransk, italiensk, spansk, portugisisk, polsk, hollandsk, svensk, norsk/dansk, finsk, græsk, traditionelt kinesisk, forenklet kinesisk, japansk, koreansk, russisk, ungarsk, tjekkisk, arabisk, thai, tyrkisk, farsi, vietnamesisk, indonesisk, rumænsk eller slovakisk.

Menu Settings

Velg menuens placering på skærmen, og konfigurer menutimeren.

- **Menyplassering:** Vælg, hvor menuen skal være på skærmen.
- **Menu Timer:** Vælg, hvor lang tid menuen skal være på skærmen.

Autokilde

Hvis du angiver denne indstilling til "På" og trykker på  på projektorens tastatur eller på **Source (Kilde)** på fjernbetjeningen, vælges den næste tilgængelige indgangskilde automatisk. Indstil "AV" for, at deaktivere automatisk kildevalg.

Inngangskilde

Vælg indgangskilden mellem HDMI1, HDMI2/MHL og VGA.

Input Name

Bruges til at omdøbe indgangsfunktionerne, så man nemmere kan kende forskel på dem. De tilgængelige valgmuligheder er HDMI1, HDMI2/MHL og VGA.

High Altitude

Når "På" vælges, drejer ventilatoren hurtigere. Denne funktion er praktisk i højder, hvor luften er tynd.

Display Mode Lock

Vælg "På" eller "AV" for at låse skærmindstillingerne og for at låse dem op igen.

Lås tastatur

Når tastaturlåsen står på "På", er betjeningstastaturet låst. Men projektoren kan stadig betjenes med fjernbetjeningen. Ved at vælge "AV", kan du bruge tastaturet igen.

Skjul Information

Aktiver denne funktion for at skjule infomeddelelsen.

- **AV:** Vælg "AV" for at vise beskeden "søger".
- **På:** Vælg "På" for at skjule beskeden.

Logo

Brug denne funktion til at indstille den ønskede opstartsskærm. Hvis der foretages ændringer, tages de i brug den efterfølgende gang projektoren tændes.

- **Standard:** Standard-opstartsskærm.
- **Nøytral:** Logoet vises ikke på opstartsskærmen.
- **Bruker:** Brug det gemte billede, som baggrundsbillede på opstartsskærmen.

Bakgrunnsfarge

Brug denne funktion til at vælge om skærmen skal være rød, grøn, grå, om den ikke skal vise nogen farver, eller om den skal vise et logo, når projektoren ikke modtager et signal.

Bemærk: Hvis baggrundsfarven er indstillet til "None", er den sort.

SÅDAN BRUGES PROJEKTOREN

Nulstil indstillingsmenuen

Reset OSD

Nulstiller indstillingsmenuen til fabriksindstillingerne.

Reset to Default

Nulstiller hele indstillingsmenuen til fabriksindstillingerne.

Info-menuen

Info-menuen

Se følgende oplysningerne om projektoren:

- Regulatory
- Serial Number
- Source
- Resolution
- Refresh Rate
- Skjermmodus
- Power Mode(Standby)
- Lampetid
- Lysstyrkemodus
- Firmwareversion

VEDLIGEHOELDELSE

Udskiftning af lampen

Projektoren udregner selv lampens levetid. Når lampen er ved at nå afslutningen på sin levetid, vises en advarsel på skærmen.



Når du ser denne meddelelse, skal du kontakte din lokale forhandler eller servicecenter og få udskiftet lampen hurtigst muligt. Sørg for, at projektoren har kølet ned i mindst 30 minutter, inden du udskifter lampen.



Warning: Hvis projektoren er loftmonteret, skal du være yderst forsigtig, når du åbner panelet til pæren. Det anbefales at bruge sikkerhedsbriller, når du udskifter lampen på en loftsmonteret projektor. Pas på, at der ikke falder løse dele ud af projektoren.



Warning: Lamperummet er varmt! Lad det køle ned, inden du udskifter lampen!



Warning: For at minimere risikoen for personskade, skal du undgå at tabe lampemodulet og røre ved selve lampen. Pæren kan gå i stykker og forårsage skade, hvis den tabes.

VEDLIGEHOLDELSE

Udskiftning af lampen (fortsat)

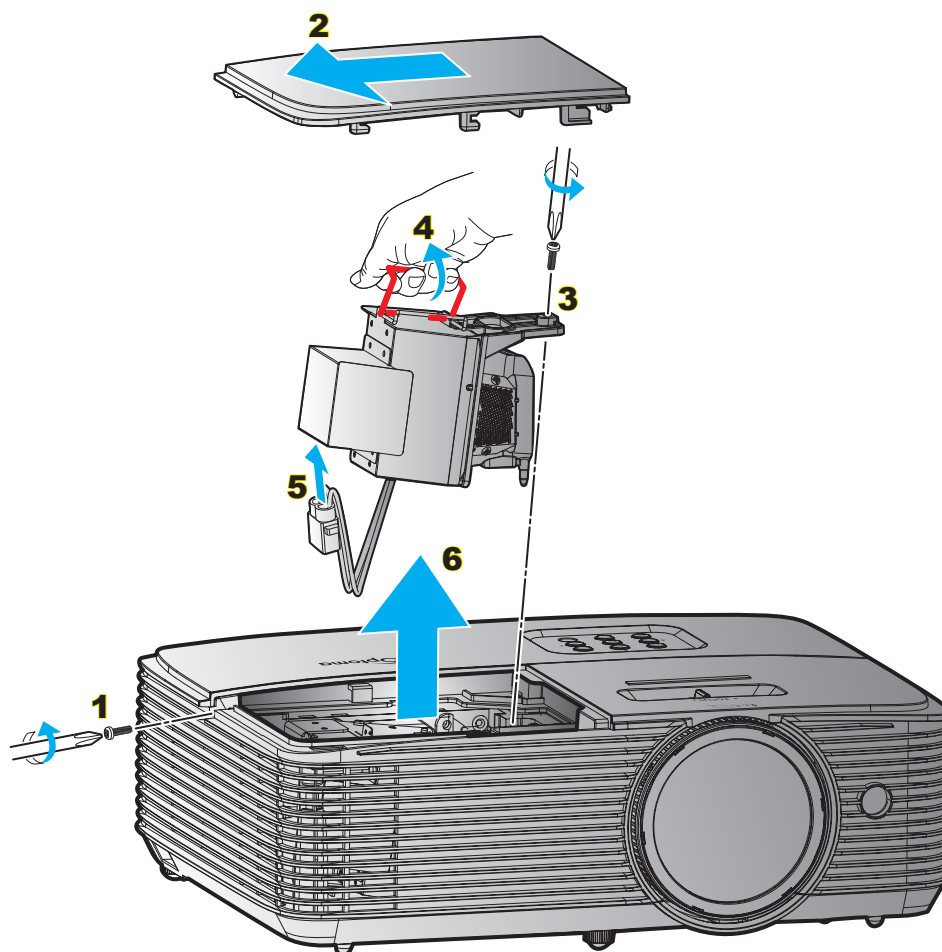

Procedure:

1. Sluk for projektoren ved at trykke på "⏻" på fjernbetjeningen eller på projektorens tastatur.
2. Lad projektoren køle ned i mindst 30 minutter.
3. Træk stikket ud af stikkontakten.
4. Skru skruen af dækslet. **1**
5. Tag hættten af. **2**
6. Skru skruerne på lampemodulet ud. **3**
7. Løft lampehåndtaget. **4**
8. Træk ledningen til lampen ud. **5**
9. Tag forsigtigt lampemodulet ud. **6**
10. Følg vejledningerne i omvendt orden, når lampemodulet skal sættes tilbage.
11. Tænd for projektoren og nulstil lampetimeren.
12. Lampenullstilling: (i) Tryk på "Meny" → (ii) Vælg "OPPSETT" → (iii) Vælg "Lampeinnstillinger" → (iv) Vælg "Lampenullstilling" → (v) Vælg "Ja".

Bemærk:

- Skruerne på lampedækslet og lampen kan ikke fjernes.
- Projektoren kan ikke tændes, hvis lampedækslet ikke er genanbragt på projektoren.
- Rør ikke lampeglasset. Håndolie kan få lampen til at splintre. Hvis du kom til at røre lampemodulet, skal du tørre det af med en tør klud.

VEDLIGEHOLDELSE

Installation og rengøring af støvfilter

Installation af støvfilter

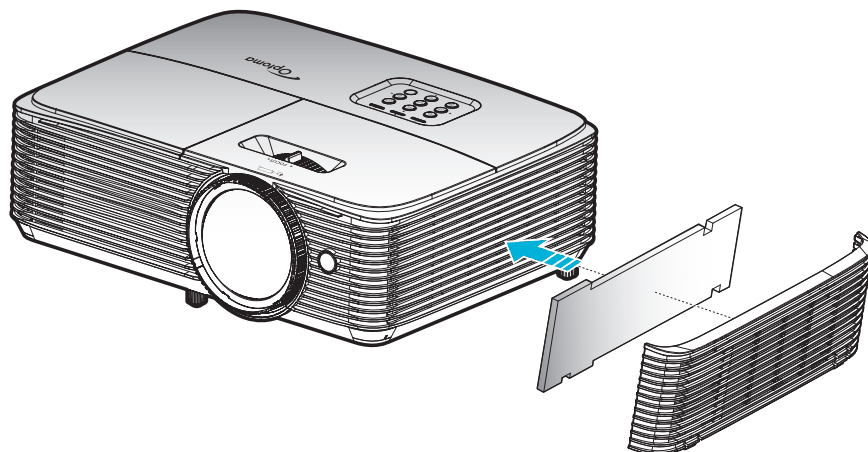

Bemærk: Støvfiltre er kun påkrævet/leveret i udvalgte regioner med store mængder støv.

Rengøring af støvfilter

Det anbefales at rengøre støvfilteret hver 3. måned. Rengør det oftere hvis projektoren bliver brugt i støvede omgivelser.

Procedure:

1. Sluk for projektoren ved at trykke på "⏻" på fjernbetjeningen eller på projektorens tastatur.
2. Træk stikket ud af stikkontakten.
3. Tag forsigtigt støvfilteret af. **1**
4. Clean or replace the dust filter. **2**
5. Følg vejledningerne i omvendt orden, når støvfilteret skal sættes tilbage.

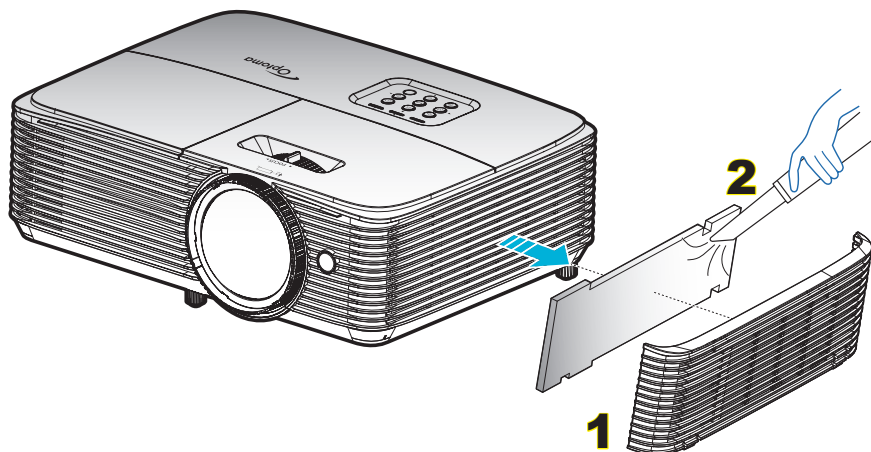

YDERLIGERE OPLYSNINGER

Kompatible opløsninger

HDMI 1.4 på HDMI 2

| B0/Etableret timing | B0/Standard timing | B0/Detaileret timing | B1/Video mode | B1/Detaileret timing |
|----------------------|----------------------|-----------------------------|-----------------------|------------------------|
| 720 x 400 på 70 Hz | 1280 x 720 på 60 Hz | Generisk timing: | 720 x 480i på 60 Hz | 1280 x 720p på 60 Hz |
| 640 x 480 på 60 Hz | 1280 x 800 på 60 Hz | 1080p: 1920 x 1080 på 60 Hz | 720 x 576i på 50 Hz | 1366 x 768 på 60 Hz |
| 640 x 480 på 67 Hz | 1280 x 1024 på 60 Hz | | 720 x 480p på 60 Hz | 1920 x 1080p på 120 Hz |
| 640 x 480 på 72 Hz | 1400 x 1050 på 60 Hz | | 720 x 576p på 60 Hz | 3840 x 2160 på 30 Hz |
| 640 x 480 på 75 Hz | 1600 x 1200 på 60 Hz | | 1280 x 720p på 50 Hz | |
| 800 x 600 på 56 Hz | 1440 x 900 på 60 Hz | | 1280 x 720p på 60 Hz | |
| 800 x 600 på 60 Hz | 1280 x 720 på 120 Hz | | 1920 x 1080i på 50 Hz | |
| 800 x 600 på 72 Hz | 1024 x 768 på 120 Hz | | 1920 x 1080i på 60 Hz | |
| 800 x 600 på 75 Hz | | | 1920 x 1080p på 50 Hz | |
| 832 x 624 på 75 Hz | | | 1920 x 1080p på 60 Hz | |
| 1024 x 768 på 60 Hz | | | 1920 x 1080p på 24 Hz | |
| 1024 x 768 på 70 Hz | | | 1920 x 1080p på 25 Hz | |
| 1024 x 768 på 75 Hz | | | 1920 x 1080p på 30 Hz | |
| 1280 x 1024 på 75 Hz | | | 640 x 480p på 60 Hz | |
| 1152 x 870 på 75 Hz | | | 720 x 480p på 60 Hz | |
| | | | 720 x 576p på 50 Hz | |
| | | | 720 x 480i på 60 Hz | |
| | | | 2880 x 480i på 60 Hz | |
| | | | 1440 x 480p på 60 Hz | |
| | | | 2880 x 576i på 50 Hz | |
| | | | 1440 x 576p på 50 Hz | |
| | | | 1440 x 576i på 50 Hz | |

HDMI 2.0 på HDMI 1

| B0/Etableret timing | B0/Standard timing | B0/Detaileret timing | B1/Video mode | B1/Detaileret timing |
|----------------------|----------------------|-----------------------------|-----------------------|------------------------|
| 720 x 400 på 70 Hz | 1280 x 720 på 60 Hz | Generisk timing: | 720 x 480i på 60 Hz | 3840 x 2160 på 60 Hz |
| 640 x 480 på 60 Hz | 1280 x 800 på 60 Hz | 1080p: 1920 x 1080 på 60 Hz | 720 x 576i på 50 Hz | 1920 x 1080p på 120 Hz |
| 640 x 480 på 67 Hz | 1280 x 1024 på 60 Hz | | 720 x 480p på 60 Hz | |
| 640 x 480 på 72 Hz | 1400 x 1050 på 60 Hz | | 720 x 576p på 50 Hz | |
| 640 x 480 på 75 Hz | 1600 x 1200 på 60 Hz | | 1280 x 720p på 50 Hz | |
| 800 x 600 på 56 Hz | 1440 x 900 på 60 Hz | | 1280 x 720p på 60 Hz | |
| 800 x 600 på 60 Hz | 1280 x 720 på 120 Hz | | 1920 x 1080i på 50 Hz | |
| 800 x 600 på 72 Hz | 1024 x 768 på 120 Hz | | 1920 x 1080i på 60 Hz | |
| 800 x 600 på 75 Hz | | | 1920 x 1080p på 50 Hz | |
| 832 x 624 på 75 Hz | | | 1920 x 1080p på 60 Hz | |
| 1024 x 768 på 60 Hz | | | 1920 x 1080p på 24 Hz | |
| 1024 x 768 på 70 Hz | | | 1920 x 1080p på 25 Hz | |
| 1024 x 768 på 75 Hz | | | 1920 x 1080p på 30 Hz | |
| 1280 x 1024 på 75 Hz | | | 640 x 480p på 60 Hz | |
| 1152 x 870 på 75 Hz | | | 720 x 480p på 60 Hz | |
| | | | 720 x 576P på 50 Hz | |
| | | | 720 x 480i på 60 Hz | |
| | | | 2880 x 480i på 60 Hz | |
| | | | 1440 x 480p på 60 Hz | |

YDERLIGERE OPLYSNINGER

| B0/Etableret timing | B0/Standard timing | B0/Detaileret timing | B1/Video mode | B1/Detaileret timing |
|---------------------|--------------------|----------------------|-----------------------|----------------------|
| | | | 2880 x 576i på 50 Hz | |
| | | | 1440 x 576p på 50 Hz | |
| | | | 1440 x 576i på 50 Hz | |
| | | | 3840 x 2160p på 24 Hz | |
| | | | 3840 x 2160p på 25 Hz | |
| | | | 3840 x 2160p på 30 Hz | |
| | | | 3840 x 2160p på 50 Hz | |
| | | | 3840 x 2160p på 60 Hz | |
| | | | 4096 x 2160p på 24 Hz | |
| | | | 4096 x 2160p på 25 Hz | |
| | | | 4096 x 2160p på 30 Hz | |
| | | | 4096 x 2160p på 50 Hz | |
| | | | 4096 x 2160p på 60 Hz | |

True 3D Video kompatibilitet

| Indgang | Indgangstiming | Indgangstilstand | | |
|-----------------------|-------------------------|-----------------------|----------------------------|------------------------|
| | | Indgangstilstand | Indgangstilstand | |
| Indgangsopløsning | HDMI 1.4a 3D-indgang | 1280 x 720p på 50 Hz | Top and Bottom | |
| | | 1280 x 720p på 60 Hz | Top and Bottom | |
| | | 1280 x 720p på 50 Hz | Billedpakning | |
| | | 1280 x 720p på 60 Hz | Billedpakning | |
| | | 1920 x 1080i på 50 Hz | Side-om-Side (halv) | |
| | | 1920 x 1080i på 60 Hz | Side-om-Side (halv) | |
| | | 1920 x 1080p på 24 Hz | Top and Bottom | |
| | | 1920 x 1080p på 24 Hz | Billedpakning | |
| | HDMI 1.3 | 1920 x 1080i på 50 Hz | Side-om-Side (halv) | SBS mode er slået til |
| | | 1920 x 1080i på 60 Hz | | |
| | | 1280 x 720p på 50 Hz | | |
| | | 1280 x 720p på 60 Hz | | |
| | | 800 x 600 på 60 Hz | Top and Bottom | TAB-tilstand slået til |
| | | 1024 x 768 på 60 Hz | | |
| | | 1280 x 800 på 60 Hz | | |
| | | 1920 x 1080i på 50 Hz | | |
| 1920 x 1080i på 60 Hz | | | | |
| 1280 x 720p på 50 Hz | | | | |
| 1280 x 720P på 60 Hz | | | | |
| 800 x 600 på 60 Hz | | | | |
| 1024 x 768 på 60 Hz | | HQFS | 3D-format er billedsekvens | |
| 1280 x 800 på 60 Hz | | | | |
| 480i | | | | |

Bemærk:

- Hvis 3D-kilden er 1080p på 24 Hz, skal DMD afspille med integral multiple med 3D-funktion.
- Understøttelse af NVIDIA 3DTV kan afspilles, hvis der ikke er et patentgebyr fra Optoma.
- 1080i på 25 Hz og 720p på 50 Hz kører på 100 Hz; 1080p på 24 Hz kører på 144 Hz. Andre 3D-tider kører på 120 Hz.

YDERLIGERE OPLYSNINGER

Billedstørrelse og projiceringsafstand

| Diagonal længde på (16:9) skærm | | Skærmstørrelse (B x H) | | | | Projektionsafstand (D) | | | | Forskyvning (Hd) | |
|---------------------------------|----------|------------------------|----------|-------|----------|------------------------|-------|-----------|-------|------------------|----------|
| | | Bredde | | Højde | | Vidvinkel | | Telelinse | | | |
| (m) | (tommer) | (m) | (tommer) | (m) | (tommer) | (m) | (fod) | (m) | (fod) | (m) | (tommer) |
| 0,9398 | 37 | 0,82 | 32,25 | 0,46 | 18,1 | 0,41 | 1,35 | 0,41 | 1,35 | 0,07 | 2,76 |
| 1,016 | 40 | 0,89 | 34,86 | 0,5 | 19,6 | 0,44 | 1,44 | 0,44 | 1,44 | 0,08 | 3,15 |
| 1,27 | 50 | 1,11 | 43,58 | 0,62 | 24,5 | 0,55 | 1,80 | 0,55 | 1,80 | 0,10 | 3,94 |
| 1,524 | 60 | 1,33 | 52,29 | 0,75 | 29,4 | 0,66 | 2,17 | 0,66 | 2,17 | 0,12 | 4,72 |
| 1,778 | 70 | 1,55 | 61,01 | 0,87 | 34,3 | 0,77 | 2,53 | 0,77 | 2,53 | 0,14 | 5,51 |
| 2,032 | 80 | 1,77 | 69,73 | 1 | 39,2 | 0,88 | 2,89 | 0,88 | 2,89 | 0,16 | 6,30 |
| 2,286 | 90 | 1,99 | 78,44 | 1,12 | 44,1 | 0,99 | 3,25 | 0,99 | 3,25 | 0,18 | 7,09 |
| 2,54 | 100 | 2,21 | 87,16 | 1,25 | 49 | 1,10 | 3,61 | 1,10 | 3,61 | 0,19 | 7,48 |
| 2,794 | 110 | 2,44 | 95,87 | 1,37 | 53,9 | 1,22 | 4,00 | 1,22 | 4,00 | 0,22 | 8,66 |
| 3,048 | 120 | 2,66 | 104,59 | 1,49 | 58,8 | 1,33 | 4,36 | 1,33 | 4,36 | 0,24 | 9,45 |
| 3,302 | 130 | 2,88 | 113,30 | 1,62 | 63,7 | 1,44 | 4,72 | 1,44 | 4,72 | 0,26 | 10,24 |
| 3,556 | 140 | 3,10 | 122,02 | 1,74 | 68,6 | 1,55 | 5,09 | 1,55 | 5,09 | 0,28 | 11,02 |
| 3,81 | 150 | 3,32 | 130,74 | 1,87 | 73,5 | 1,66 | 5,45 | 1,66 | 5,45 | 0,30 | 11,81 |
| 4,064 | 160 | 3,54 | 139,45 | 1,99 | 78,4 | 1,77 | 5,81 | 1,77 | 5,81 | 0,32 | 12,60 |
| 4,318 | 170 | 3,76 | 148,17 | 2,12 | 83,3 | 1,88 | 6,17 | 1,88 | 6,17 | 0,34 | 13,39 |
| 4,572 | 180 | 3,98 | 156,88 | 2,24 | 88,2 | 1,99 | 6,53 | 1,99 | 6,53 | 0,36 | 14,17 |
| 4,826 | 190 | 4,21 | 165,60 | 2,37 | 93,1 | 2,10 | 6,89 | 2,10 | 6,89 | 0,37 | 14,57 |
| 5,08 | 200 | 4,43 | 174,32 | 2,49 | 98,1 | 2,21 | 7,25 | 2,21 | 7,25 | 0,40 | 15,75 |
| 5,334 | 210 | 4,65 | 183,03 | 2,62 | 103 | 2,32 | 7,61 | 2,32 | 7,61 | 0,41 | 16,14 |
| 5,588 | 220 | 4,87 | 191,75 | 2,74 | 107,9 | 2,43 | 7,97 | 2,43 | 7,97 | 0,44 | 17,32 |
| 5,842 | 230 | 5,09 | 200,46 | 2,86 | 112,8 | 2,54 | 8,33 | 2,54 | 8,33 | 0,46 | 18,11 |
| 6,096 | 240 | 5,31 | 209,18 | 2,99 | 117,7 | 2,65 | 8,69 | 2,65 | 8,69 | 0,48 | 18,90 |
| 6,35 | 250 | 5,53 | 217,89 | 3,11 | 122,6 | 2,76 | 9,06 | 2,76 | 9,06 | 0,50 | 19,69 |
| 6,604 | 260 | 5,76 | 226,61 | 3,24 | 127,5 | 2,87 | 9,42 | 2,87 | 9,42 | 0,52 | 20,47 |
| 6,858 | 270 | 5,98 | 235,33 | 3,36 | 132,4 | 2,98 | 9,78 | 2,98 | 9,78 | 0,54 | 21,26 |
| 7,112 | 280 | 6,20 | 244,04 | 3,49 | 137,3 | 3,09 | 10,14 | 3,09 | 10,14 | 0,55 | 21,65 |
| 7,366 | 290 | 6,42 | 252,76 | 3,61 | 142,2 | 3,20 | 10,50 | 3,20 | 10,50 | 0,58 | 22,83 |
| 7,62 | 300 | 6,64 | 261,47 | 3,74 | 147,1 | 3,31 | 10,86 | 3,31 | 10,86 | 0,59 | 23,23 |

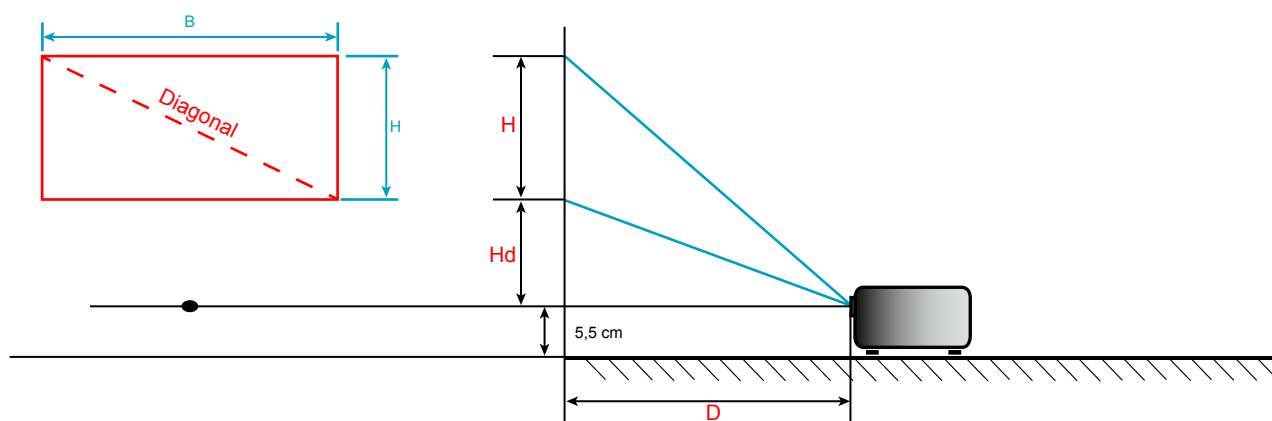

YDERLIGERE OPLYSNINGER

Projektormål og Loftmontering

1. For at undgå skader på din projektor, skal du bruge Optoma loftmonteringssettet.
2. Hvis du ønsker at anvende et tredjeparts loftmonteringsset skal du sikre dig, at de anvendte skruer til montering af projektoren på beslaget opfylder følgende specifikationer:
 - Skruetype: M4*3
 - Minimum skruelængde: 10 mm

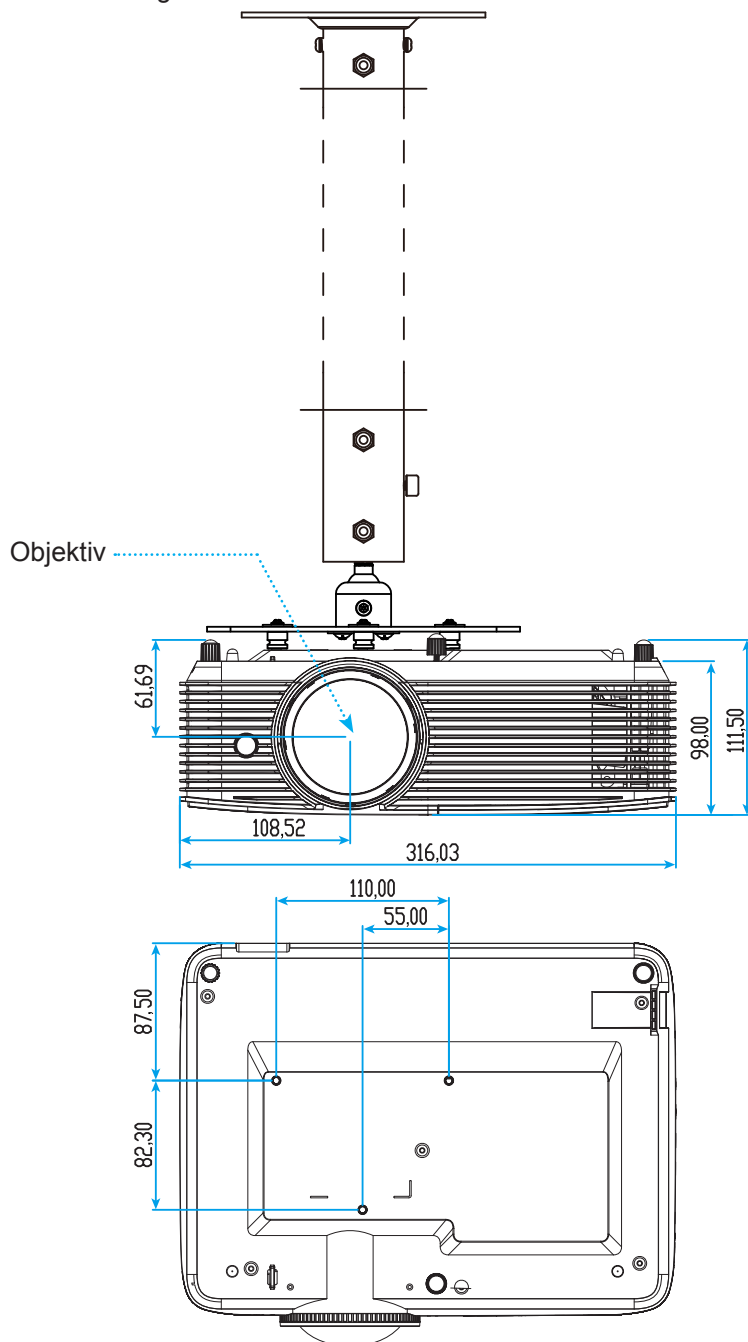

Enhed: mm

Bemærk: Bemærk, at skader opstået på grund af forkert installation, ikke vil være dækket af garantien.



Warning:

- Hvis du køber et loftmonteringsset fra en anden virksomhed, skal du bruge den rigtige skruestørrelse. Skruestørrelsen afhænger af monteringspladens tykkelse.
- Der skal være mindst 10 cm mellemrum mellem loftet og projektorens bund.
- Installer ikke projektoren i nærheden af en varmekilde.















YDERLIGERE OPLYSNINGER

IR-fjernbetjening 1 koder



| Nøgle | Nøgleikon | Brugerdefineret kode | | Datakode | Definition af printnøgle | Beskrivelse |
|--------------|-----------|----------------------|--------|----------|--------------------------|---|
| | | Byte 1 | Byte 2 | Byte 3 | | |
| Tændt | | 32 | CD | 02 | På | Tryk for at tænde projektoren. |
| Slå av | | 32 | CD | 2E | AV | Tryk for at slukke projektoren. |
| Bruker1 | | 32 | CD | 36 | Bruker1 | Brugerdefinerede taster. Se side 36 for konfiguration. |
| Bruker2 | | 32 | CD | 65 | Bruker2 | |
| Bruker3 | | 32 | CD | 66 | Bruker3 | |
| Lysstyrke | | 32 | CD | 41 | Lysstyrke | Juster billedets lysstyrke. |
| Kontrast | | 32 | CD | 42 | Kontrast | Indstil forskellen mellem billedets lyseste og mørkeste områder. |
| Skjermmodus | | 32 | CD | 05 | Modus | Vælg fremvisningsindstillingen, der passer bedst til de forskellige forhold. Se venligst side 29. |
| Keystone | | 32 | CD | 07 | Keystone | Juster for billedforvrængningen på grund af projektorens hældning. |
| Aspect ratio | | 32 | CD | 64 | Aspect ratio | Tryk for at ændre aspektforhold på det viste billede. |
| 3D | | 32 | CD | 89 | 3D | Vælg manuelt en 3D-tilstand, der passer med dit 3D-indhold. |

YDERLIGERE OPLYSNINGER

| Nøgle | | Brugerdefineret kode | | Datakode | Definition af printnøgle | Beskrivelse |
|---------------------|---|----------------------|--------|----------|---|---|
| | | Byte 1 | Byte 2 | Byte 3 | | |
| Volum + |  | 32 | CD | 09 | Volum + | Juster, for at skru op for lyden. |
| Fire retningstaster |  | 32 | CD | 11 | ▲ | Brug ▲, ◀, ▶ o ▼ for at vælge punkter eller udføre justeringer til dine valg. |
| | | 32 | CD | 10 | ◀ | |
| | | 32 | CD | 12 | ▶ | |
| | | 32 | CD | 14 | ▼ | |
| Source |  | 32 | CD | 18 | Source | Tryk på "Source" for at vælge et indgangssignal. |
| Enter-tast |  | 32 | CD | 0F |  | Bekræft det valgte punkt. |
| Synkroniser igen |  | 32 | CD | 04 | Synkroniser igen | Synkroniserer automatisk projektoren med indgangskilden. |
| Volum - |  | 32 | CD | 0C | Volum - | Juster, for at skru ned for lyden. |
| Meny |  | 32 | CD | 0E | Meny | Åbn og luk skærmmenuerne på projektoren. |
| HDMI 1 |  | 32 | CD | 16 | HDMI1 | Tryk på "HDMI1" for at vælge kilden fra HDMI 1-stikket. |
| HDMI 2 |  | 32 | CD | 30 | HDMI2 | Tryk på "HDMI 2" for at vælge kilde mellem stikkene HDMI 2/MHL. |
| VGA 1 |  | 32 | CD | 1B | VGA1 | Tryk på "VGA1" for at vælge kilden fra VGA-indgangsstik. |
| VGA 2 |  | 32 | CD | 1E | VGA2 | Ingen funktion. |
| Video |  | 32 | CD | 1C | Video | Ingen funktion. |
| YPbPr |  | 32 | CD | 17 | YPbPr | Ingen funktion. |

YDERLIGERE OPLYSNINGER

IR-fjernbetjening 2 koder



| Nøgle | Nøglekode | Definition af printnøgle | Beskrivelse |
|------------------------|-----------|--------------------------|---|
| Power | 81 | Tænd/sluk | Tryk for at tænde / slukke projektoren. |
| Kontakt | 3E | Kontakt | Tryk for at slå USB-musen til / fra. |
| Blank skærm / lyd fra | 8A | | Tryk for at skjule / vise skærbillede, og for at slå lyden fra / til. |
| Frys | 8B | Frys | Tryk for at fryse billedet. |
| Demp | 92 | | Tryk for at slå lyden fra / til midlertidigt. |
| Venstre museklik | CB | L | Bruges som venstre museklik. |
| Højre museklik | CC | R | Bruges som højre museklik. |
| Fire-vejs vælgertaster | C6 | Op-pil | Brug ▲ ▼ ◀ ▶ for at vælge punkter eller udføre justeringer til dine valg. |
| | C8 | Venstre-pil | |
| | C9 | Højre-pil | |
| | C7 | Ned-pil | |
| Enter | C5 | Enter | Bekræft det valgte punkt. |
| | CA | Enter | |
| Page - | C2 | Page - | Tryk for at gå en side ned. |
| Laser | N/A | Laser | Bruges som laserpegepind. |

YDERLIGERE OPLYSNINGER

| Nøgle | | Nøglekode | Definition af printnøgle | Beskrivelse |
|---------------------------------------|--|-----------|--------------------------|--|
| Page + | | C1 | Page + | Tryk for at gå en siden op. |
| Keystone | | 85 | Keystone+ | Bruges til at justere for billedforvrængningen, forårsaget af projektorens hældning. |
| | | 84 | Keystone- | |
| Volum | | 8C | Volum + | Trykkes for at skrue op /ned for lydstyrken. |
| | | 8F | Volum - | |
| Billedforhold / 1 | | 98 | / 1 | <ul style="list-style-type: none"> Tryk for at ændre aspektforhold på det viste billede. Bruges som nummer "1" på et taltastatur. |
| Meny / 2 | | 88 | Meny / 2 | <ul style="list-style-type: none"> Tryk for at åbne og lukke skærmmenuerne på projektoren. Bruges som nummer "2" på et taltastatur. |
| 3D / 3 | | 93 | 3D / 3 | <ul style="list-style-type: none"> Tryk for manuelt at vælge en 3D-tilstand, der passer med dit 3D-indhold. Bruges som nummer "3" på et taltastatur. |
| HDMI / 4 | | 86 | HDMI / 4 | <ul style="list-style-type: none"> Tryk for at vælge HDMI-kilde. Bruges som nummer "4" på et taltastatur. |
| VGA / 5 | | D0 | VGA / 5 | <ul style="list-style-type: none"> Tryk for at vælge VGA-kilde. Bruges som nummer "5" på et taltastatur. |
| Video / 6 | | D1 | Video / 6 | Bruges som nummer "6" på taltastaturet. |
| Bruker1 / 7; Bruker2 / 8; Bruker3 / 9 | | D2 | Bruker 1/7 | <ul style="list-style-type: none"> Brugerdefinerede taster. Se side 38 for konfiguration. Bruges som henholdsvis nummer "7", "8" og "9" på et taltastatur. |
| | | D3 | Bruker 2/8 | |
| | | D4 | Bruker 3/9 | |
| Source | | C3 | Source | Tryk for at vælge et indgangssignal. |
| Lysstyrkemode / 0 | | 96 | / 0 | <ul style="list-style-type: none"> Tryk for automatisk at justere billedets lysstyrke, så du opnår den optimale kontrast. Bruges som nummer "0" på et taltastatur. |
| Synkroniser igen | | C4 | Synkroniser igen | Tryk for automatisk at synkronisere projektoren med indgangskilden. |

YDERLIGERE OPLYSNINGER

Fejlfinding

Hvis du oplever et problem med din projektor, bør du læse følgende information. Hvis problemet vedvarer skal du kontakte din lokale forhandler eller vores servicecenter.

Billedproblemer



Ingen bilder vises på skærmen.

- Sørg for, at alle kabler og strømstik er korrekt og sikkert forbundet, som beskrevet i afsnittet "Installation".
- Kontroller, at forbindelsesstikkene ben ikke er bøjedede eller brækkede.
- Sjekk at projektorlampen er forsvarlig monteret. Der henvises til afsnittet "Udskiftning af lampe".
- Sørg for, at funktionen "Demp" ikke er slået til.



Billedet er ude af fokus

- Juster fokussen med fokushåndtaget.
- Kontroller, at projicerings-skærmen befinder sig indenfor den nødvendige afstand fra projektoren. (Se venligst side 46).



Billedet udstrækkes, når der afspilles en dvd i 16:9

- Når du spiller anamorforisk dvd eller 16:9 dvd, viser projektoren det bedste billede i 16:9-format på projektorens side.
- Hvis du afspiller dvd i LBX-format, ændres formatet til LBX i projektorens skærmmenu.
- Hvis du afspiller dvd i formatet 4:3, ændres formatet til 4:3 i projektorens skærmmenu.
- Sæt billedformatet på din dvd-afspiller til 16:9 (bred).



Bildet er for lite eller for stort

- Juster billedstørrelsen med zoomhåndtaget (kun på modeller med standardobjektivet).
- Flytt projektoren nærmere eller længre fra skærmen.
- Tryk på "Menu" på projektorens panel, gå til "Skjerm → Aspect Ratio". Prøv med forskellige indstillinger.



Billedet har skæve sider:

- Hvis det er muligt, skal du omplacere projektoren således, at den er centreret på skærmen og under undersiden af skærmen.
- Brug "Skjerm → Keystone" i skærmmenuen til at justere med.



Billedet er spejlvendt

- Vælg "OPPSETT → Projeksjon" i skærmmenuen, og juster projiceringsretningen.

YDERLIGERE OPLYSNINGER



Uklart dobbeltbillede

- Tryk på knappen "3D" for at skifte til "Auto" for at undgå, at normale 2D-billeder er uklare dobbeltbilleder.



To billeder, side-om-side format

- Tryk på knappen "3D" for at skifte til "Side-om-side", således at indgangssignalet er HDMI 1.3 2D 1080i side-om-side.



Billedet vises ikke i 3D

- Kontroller, at 3D-brillernes batteri ikke er afladt.
- Kontroller, at 3D-brillerne er tændt.
- Hvis indgangssignalet er HDMI 1.3 2D (1080i side-om side halv), skal du trykke på knappen "3D" og skifte til "Side-om-side".

Andre problemer



Projektoren reagerer ikke på nogle af knapperne

- Hvis det er muligt, skal du slukke for projektoren, og derefter fjerne strømledningen og vente i mindst 20 sekunder, inden du tilslutter den igen.



Lampen sprænger eller giver en poppende lyd

- Når lampen når enden af dens levetid, vil den sprænge, og kan afgive et stort knald. Sker dette, vil projektoren ikke kunne tændes igen, før lampen er udskiftet. For at udskifte lampen skal du følge procedurerne i "Udskiftning af lampen" på side 41-42.

Problemer med fjernbetjening



Hvis fjernbetjeningen ikke virker, skal du

- Sørg for at fjernbetjeningens vinkel er indenfor $\pm 15^\circ$ af den infrarøde modtager på projektoren.
- Sørg for, at der ikke er nogen forhindringer mellem fjernbetjeningen og projektoren. Du må højst være 6 m væk fra projektoren.
- Sørg for, at batterierne er indsat korrekt.
- Udskift batterierne, hvis de er afladte.

YDERLIGERE OPLYSNINGER









Advarselsindikator

Når advarselsindikatorerne (se nedenfor) vises, slukker projektoren automatisk:

- Lysindikatoren "LAMP" lyser rød, og hvis indikatoren "Tænd/Standby" blinker rødt.
- Lysindikatoren "TEMP" lyser rød, og hvis indikatoren "Tænd/Standby" blinker rødt. Dette angiver, at projektoren er overophedet. Under normale forhold kan der tændes for projektoren igen.
- Lysindikatoren "TEMP" blinker rød, og hvis indikatoren "Tænd/Standby" blinker rødt.

Træk strømkablet ud af projektoren, vent i 30 sekunder og prøv derefter igen. Hvis advarselsindikatoren lyser eller blinker, skal du kontakte det nærmeste servicecenter for hjælp.

LED-meddelelser

| Meddelelsen |   Strømlys |   Strømlys |   TEMP- indikatoren |   Lampe- indikatoren |
|---|---|---|---|--|
| | (Rød) | (Grøn eller Blå) | (Rød) | (Rød) |
| Standby (ledning tilsluttet) | Lyser konstant | | | |
| Tænder (opvarmning) | | Blinker (0,5 sek. slukket / 0,5 sek. tændt) | | |
| Lysindikatorer for tænd/ sluk og lampe | | Lyser konstant | | |
| Slukker (køler af) | | Blinker (0,5 sek. slukket / 0,5 sek. lys). Tilbage til konstant rødt lys, når ventilatorerne stopper. | | |
| Quick Resume (100 sek.) | | Blinker (0,25 sek. slukket / 0,25 sek. tændt) | | |
| Fejl (lampefejl) | Blinker | | | Lyser konstant |
| Fejl (Viftefejl) | Blinker | | Blinker | |
| Fejl (Overtemperatur) | Blinker | | Lyser konstant | |

- Slukker:

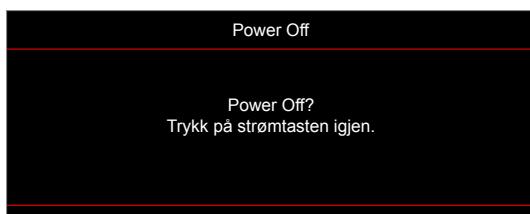

- Lampevarsel:

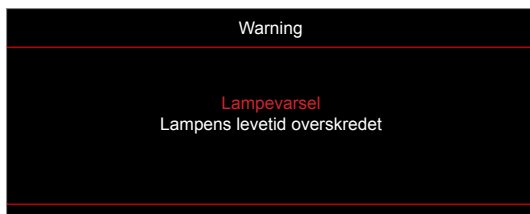

YDERLIGERE OPLYSNINGER

- Temperaturadvarsel:



- Ventilationsfejl:

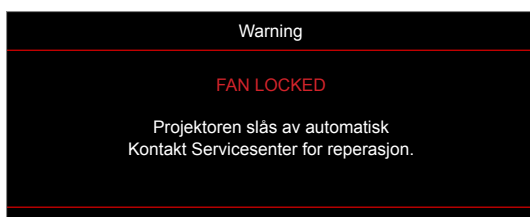

- Ikke indenfor skærmens rækkevidde:



- Advarsel om slukning:

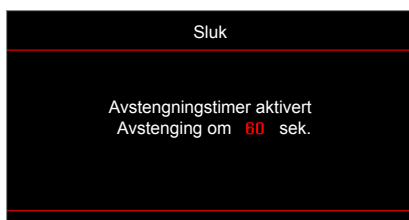

- Sikkerhetstidsalarm:



YDERLIGERE OPLYSNINGER

Specifikationer

| Optisk | Beskrivelse |
|----------------------------|---|
| Original opløsning | 1080p |
| Maksimal opløsning | 3840 x 2160 (60 Hz) |
| Objektiv | Manuel fokus |
| Billedstørrelse (diagonal) | 36,2"~316,8" med optimeret på 89,1" |
| Projiceringsafstand | 1-10 meter med optimeret på 1,493 meter |

| Elektrisk | Beskrivelse |
|-------------------------------------|--|
| Indgangsstik | - HDMI v2.0 - HDMI/MHL v1.4 - USB2.0 USB-A på 5 V PWR 1,5 A - VGA-indgang - Lydindgang 3,5 mm - RS232C-hanстик (9-stikben D-SUB) |
| Udgange | - Lydudgang 3,5 mm - VGA-udgang |
| Control | USB-type A til mus/servicering |
| Farvegengivelse | 1073,4 millioner farver |
| Scanningshastighed | - Horisontal scanningshastighed: 15,375~91,146 KHz - Vertikal scanningshastighed: 50-85 Hz (120 Hz på projektorer med 3D-funktion) |
| Kompatibilitet vedr. synkronisering | Separat Synk. |
| Indbyggede højttalere | Ja, 10 W |
| Strømkrav | 100 - 240V AC 50/60Hz |
| Indgangsstrøm | 3,3A |
| Strømforbrug | Lys: - Typisk 230W maks. 253W på 110 V AC - Typisk 225W maks. 248W på 220 V AC Strømbesparende: - Typisk 190W maks. 209W på 110 V AC - Typisk 187W maks. 206W på 220 V AC |

| Mekaniske forhold | Beskrivelse |
|----------------------|---|
| Installationsretning | Forside, Bagside, Loft - Top, Bagside - Top |
| Mål | - 316 mm (B) x 243,5 mm (D) x 98 mm (H) (uden fødder) - 316 mm (B) x 243,5 mm (D) x 115 mm (H) (uden fødder) |
| Vægt | 3,0 ± 0,5kg |
| Miljøforhold | Brug i 5-40°C, luftfugtighed 10-85 % (ikke-kondenserende) |

Bemærk: Alle specifikationer kan ændres uden varsel.



YDERLIGERE OPLYSNINGER

Optomas globale kontorer

For service og support, kontakt venligst dit lokale kontor.



USA

47697 Westinghouse Drive,
Fremont, CA 94539, USA
www.optomausa.com

 888-289-6786
 510-897-8601
 services@optoma.com



Canada

47697 Westinghouse Drive,
Fremont, CA 94539, USA
www.optomausa.com

 888-289-6786
 510-897-8601
 services@optoma.com

Latin America

47697 Westinghouse Drive,
Fremont, CA 94539, USA
www.optomausa.com

 888-289-6786
 510-897-8601
 services@optoma.com



Europa

Unit 1, Network 41, Bourne End Mills
Hemel Hempstead, Herts,
HP1 2UJ, United Kingdom
www.optoma.eu
Service Tel: +44 (0)1923 691865

 +44 (0) 1923 691 800
 +44 (0) 1923 691 888
 service@tsc-europe.com



Benelux BV

Randstad 22-123
1316 BW Almere
The Netherlands
www.optoma.nl

 +31 (0) 36 820 0252
 +31 (0) 36 548 9052



Frankrig

Bâtiment E
81-83 avenue Edouard Vaillant
92100 Boulogne Billancourt, France

 +33 1 41 46 12 20
 +33 1 41 46 94 35
 savoptoma@optoma.fr



Spain

C/ José Hierro,36 Of. 1C
28522 Rivas VaciaMadrid,
Spain

 +34 91 499 06 06
 +34 91 670 08 32



Tyskland

Wiesenstrasse 21 W
D40549 Düsseldorf,
Germany

 +49 (0) 211 506 6670
 +49 (0) 211 506 66799
 info@optoma.de

Scandinavien



Lerpeveien 25
3040 Drammen
Norway

 +47 32 98 89 90
 +47 32 98 89 99
 info@optoma.no

PO.BOX 9515
3038 Drammen
Norway

Korea

WOOMI TECH.CO.,LTD.
4F, Minu Bldg.33-14, Kangnam-Ku,
Seoul, 135-815, KOREA
korea.optoma.com

 +82+2+34430004
 +82+2+34430005



Japan

東京都足立区綾瀬3-25-18
株式会社オーエス
コンタクトセンター: 0120-380-495

 info@os-worldwide.com
www.os-worldwide.com



Taiwan

12F., No.213, Sec. 3, Beixin Rd.,
Xindian Dist., New Taipei City 231,
Taiwan, R.O.C.
www.optoma.com.tw

 +886-2-8911-8600
 +886-2-8911-6550
 services@optoma.com.tw
asia.optoma.com



Hong Kong

Unit A, 27/F Dragon Centre,
79 Wing Hong Street,
Cheung Sha Wan,
Kowloon, Hong Kong

 +852-2396-8968
 +852-2370-1222
www.optoma.com.hk

Kina

5F, No. 1205, Kaixuan Rd.,
Changning District
Shanghai, 200052, China

 +86-21-62947376
 +86-21-62947375
www.optoma.com.cn



P/N:36.7FN01G001-A