

# DLP® プロジェクター

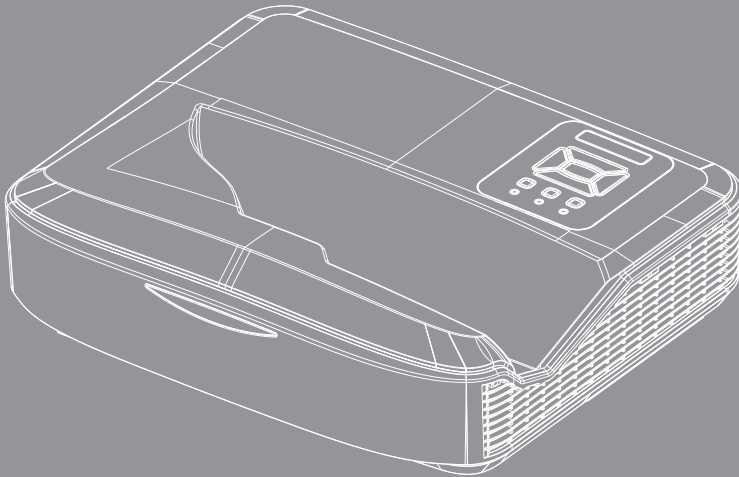



# 目次

目次	2
使用上のご注意	3
安全に関する情報	3
安全上のご注意	5
はじめに	7
パッケージの内容	7
製品の各部名称	8
メインユニット	8
コントロールパネル	9
入/出力接続	10
リモコン	11
設置方法	12
プロジェクターの接続	12
コンピュータ/ノートパソコンへの接続	12
ビデオソースへの接続	13
プロジェクターの電源オン/オフ	14
プロジェクターの電源を入れる	14
プロジェクターの電源を切る	15
警告インジケータ	15
投射画像の調整	16
プロジェクターの高さを調整する	16
プロジェクタのフォーカスを調整する	17
投射画像サイズと投射距離(対角線)	18
ユーザーコントロール	24
コントロールパネルおよびリモコン	24
コントロールパネル	24
リモコン	25
IRリモコンコード	27
構造	28
オンスクリーンディスプレイメニュー	28
操作方法	31
ピクチャー	32
スクリーン	34
設定	37
音量	39
オプション	40
3D	43
LAN	44

付録	50
防塵フィルタの取り付けおよび清掃	50
互換性モード	51
VGAアナログ	51
HDMIデジタル	53
規制と安全に関する通知	55
天井マウント設置	57

# 使用上のご注意

## 安全に関する情報

	正三角形内部の矢印の付いた稲妻は、製品の筐体内部に感電の恐れのある、絶縁されていない[危険な電圧]が相当な規模で存在していることをユーザーに警告するものです。
	正三角形内部の感嘆符は、機器に付属するマニュアルに、重要な操作およびメンテナンス(修理点検法など)に関する指示があることをユーザーに警告するものです。

**警告:**火災および感電の恐れがあるため、本機器を雨や湿気にさらさないでください。筐体内部には、危険な高電圧が存在します。キャビネットを開けないでください。開けるときは、専門技術者にご依頼ください。

### Class B デジタル装置に関する制限

このClass B デジタル機器は、カナダ障害原因装置規制のすべての要件を満たしています。

### 安全に関する大切な指示

1. 通気口を塞がないでください。プロジェクターを過熱から守り、正常な動作を保つため、通気口を塞がないような場所に設置してください。例えば、多くの物品を置いた珈琲テーブル、ソファ、ベッドなどの上にプロジェクターを置かないでください。また通気の悪い本棚やキャビネット内にも設置しないでください。
2. プロジェクターは、水気や湿気のあるところで使用しないでください。プロジェクターを雨や湿気にさらさないようにしてください。火災や感電の原因になります。
3. ラジエーター、ヒーター、ストーブまたは熱を発生するその他の機器(アンプを含む)など、熱源のそばに設置しないでください。
4. 乾いた布で拭いてください。
5. 製造元の指定する付属品/アクセサリのみを使用してください。
6. 物理的に破損している、または乱用された痕跡のある装置は使用しないでください。

物理的な破損/乱用は、次のような場合をいいます(但し、これは一部の例です):

- 装置を落下した。
- 電源装置のコードまたはプラグが壊れている。
- プロジェクターに液体をこぼした。
- プロジェクターを、雨や湿気にさらしてしまった。
- プロジェクター内部に何らかの異物を落とした。または、内部で何かか緩んでいる音がする。

お客様自身でこのプロジェクターを修理しないでください。カバーを開けたり取り外したりすると、危険な電圧やその他の危険にさらされます。

7. プロジェクター内部に、異物や液体が侵入しないよう、ご注意ください。危険な電圧部分に触れて、部品がショートしたり、火災、感電を引き起こす原因になります。
8. 安全に関するマーキングについては、プロジェクターの筐体をご覧ください。
9. 本機の修理は、適切なサービススタッフだけに依頼してください。

# 使用上のご注意

## レーザー放射安全情報

- この製品はIEC 60825-1:2014のクラス1レーザー製品 - リスクグループ2に分類されています。
- 当製品はIEC 60825-1:2007のClass 3Rに分類され、また21 CFR 1040.10および1040.11に準拠、ただしLaser Notice No. 50, 2007年6月24日発行への準拠は除外されます。



- 高輝度の光源に関しては、ビームを直接凝視しないでください。RG2 IEC 62471-5:2015。



- 固定警告ラベルの位置を説明する。
- クラス3Rレーザー製品 - 直接の眼への暴露は避けてください。
- プロジェクターの電源を入れる際は、投影範囲にいる人がレンズを見ていないことを確認してください。
- レーザー光路に反射物（拡大鏡など）を置かないでください。レンズから投射される光路は広範囲であるため、レンズから出てくる光の方向を変換させるあらゆる種類の異常な物体が、火災や目の損傷などの予期しない結果を引き起こす可能性があります。
- ユーザーガイドによって特に指示されてないどんな操作または調整でも、レーザの放射にさらされる危険性を生み出します。
- プロジェクタを開けたり分解しないでください。レーザー放射の暴露によって負傷することがあります。
- プロジェクタの電源が入っているときにレーザービームを見つめないでください。明るい光によって目に永続的な障害が生じる恐れがあります。
- コントロール、調整または操作手順に従わないと、レーザー放射の暴露によって負傷する恐れがあります。

## 安全上のご注意



この取扱説明書で推奨されたすべての警告、安全上のご注意およびメンテナンスの指示に従ってください。

- 警告ー ランプ点灯中は、プロジェクターレンズをのぞいてはいけません。高輝度の光が目には損傷を与える危険があります。
- 警告ー 火災や感電の原因となるため、本プロジェクターを雨や湿気にさらさないようにしてください。
- 警告ー プロジェクターのカバーを外したり、本体を分解したりしないでください。感電の原因になります。

# 使用上のご注意

## 推奨事項:

- ❖ 本体のスイッチをオフにして、電源プラグをコンセントから抜いてから、本機をクリーニングしてください。
- ❖ ディスプレー筐体は、中性洗剤を軽く湿らせた柔らかい乾いた布で拭いてください。
- ❖ 本機を長時間使用しない場合は、電源プラグをコンセントから抜いてください。

## 禁止事項:

- ❖ 本体の通気用のスロットや開口部を塞がないでください。
- ❖ 本体を研磨材入りクリーナー、ワックス、溶剤などでお手入れしないでください。
- ❖ レンズを使用している間はレンズをクリーニングしないでください。コーティングが失われたり、レンズの表面に傷が付く可能性があります。Optomaはそのような保証を拒否する権利を有します。
- ❖ 以下のような環境下では使用しないでください。
  - 極端に気温の高い、低い、あるいは湿気の多い場所。
    - ▶ 海拔0 ~ 6000フィート  
極端に暑い:> 35°C  
極端に寒い:< 5°C
    - ▶ 海拔6000フィート以上  
極端に暑い:> 30°C  
極端に寒い:< 5°C
    - ▶ 極端に高湿度:> 70% R.H.(相対湿度)
  - 大量のほこりや汚れにさらされる場所。
  - 強い磁場を生成する機器の近く。
  - 直射日光の当たる場所。

## パッケージの内容

箱の内容を取り出して、下記の各アイテムが含まれていることをご確認ください。万一、不足品がある場合は、お近くのカスタマーサービスセンターにご連絡ください。

### 標準アクセサリ

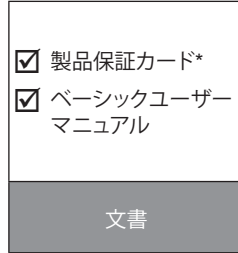
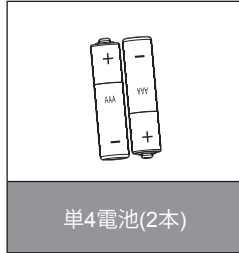
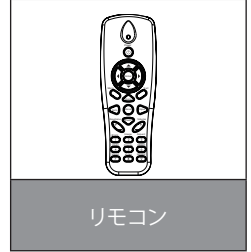
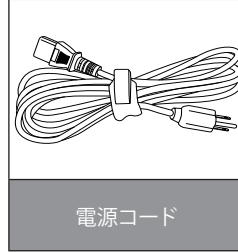

### オプションアクセサリ

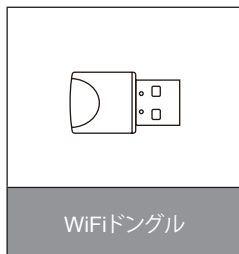
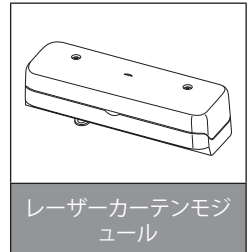
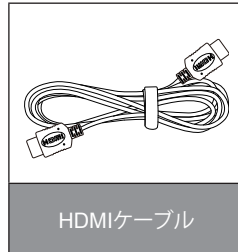
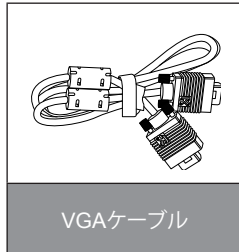

- ❖ 光学アクセサリは、モデル、仕様および地域によって異なります。
- ❖ その他レーザーカーテン・アクセサリは、レーザーカーテンのマニュアルをご参照ください。
- ❖ \*欧州向けの保証情報については [www.optomaeurope.com](http://www.optomaeurope.com) を訪問してください

# はじめに

## 製品の各部名称

### メインユニット

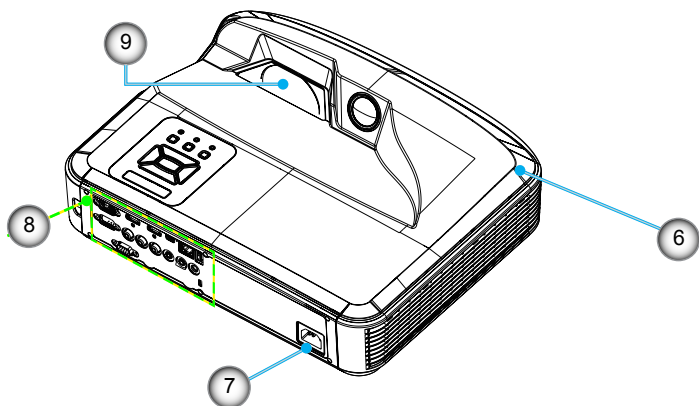
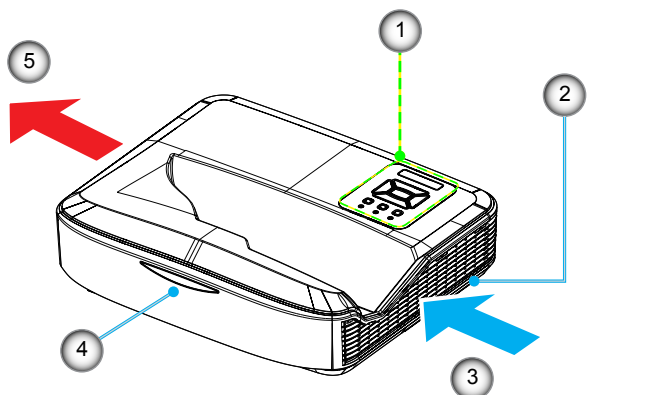

- ❖ インタフェースはモデルの仕様に依存します。
- ❖ プロジェクターの給排気口は塞がずに、最低30cmの間隙を残してください。

1. コントロールパネル
2. フォーカススイッチ
3. 通気口(吸気)
4. 赤外線レシーバー
5. 通気口(排気)

6. スピーカー
7. 電源ソケット
8. 入/出力接続
9. レンズ



## コントロールパネル

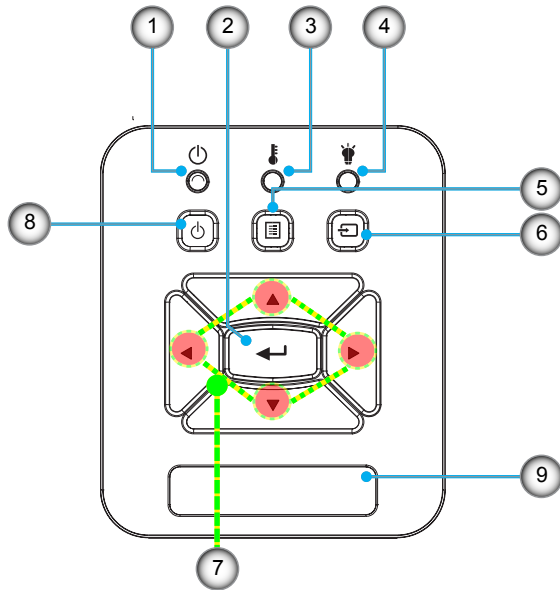

1. 電源LED
2. エンター
3. 温度LED
4. ランプLED
5. メニュー
6. 入力
7. 4方向選択キー
8. 電源/スタンバイボタン
9. 赤外線レシーバー

# はじめに

## 入/出力接続

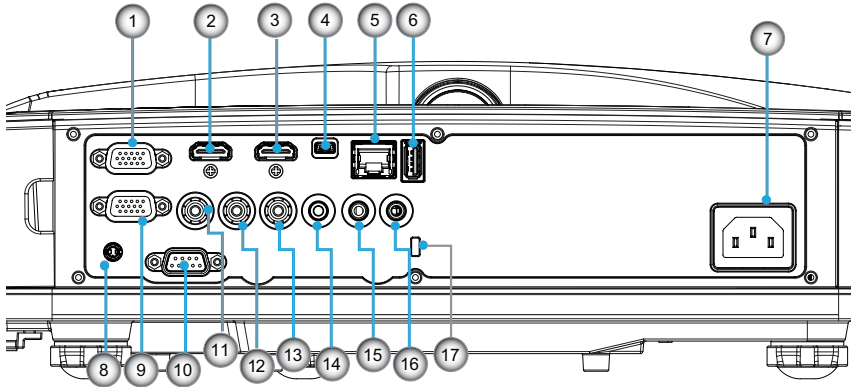

❖ インタフェースはモデルの仕様に依存します。

1. VGA1-In/YPbPrコネクタ(PCアナログ信号/コンポーネントビデオ入力/HDTV/YPbPr用)
2. HDMI 2入力コネクタ
3. HDMI 1入力コネクタ
4. USBコネクタ(PCに接続(リモートマウス機能向け))
5. RJ45コネクタ
6. USBタイプAコネクタ
7. 電源ソケット
8. インタラクティブコネクタ(3.5 mmミニジャック、モデルによって異なる)
9. VGA出力/VGA 2入力コネクタ
10. RS-232コネクタ(9ピンDINタイプ)
11. コンポジットビデオ入力コネクタ
12. コンポジットオーディオ入力(右)コネクタ
13. コンポジットオーディオ入力(左)コネクタ
14. 音声出力コネクタ(3.5 mmミニジャック)
15. 音声入力コネクタ(3.5 mmミニジャック)
16. 音声入力コネクタ(マイク)
17. ケンジントン™ ロックポート



❖ モニターケーブルは、VGA 1-In/YPbPrでのみサポートされます。

## リモコン

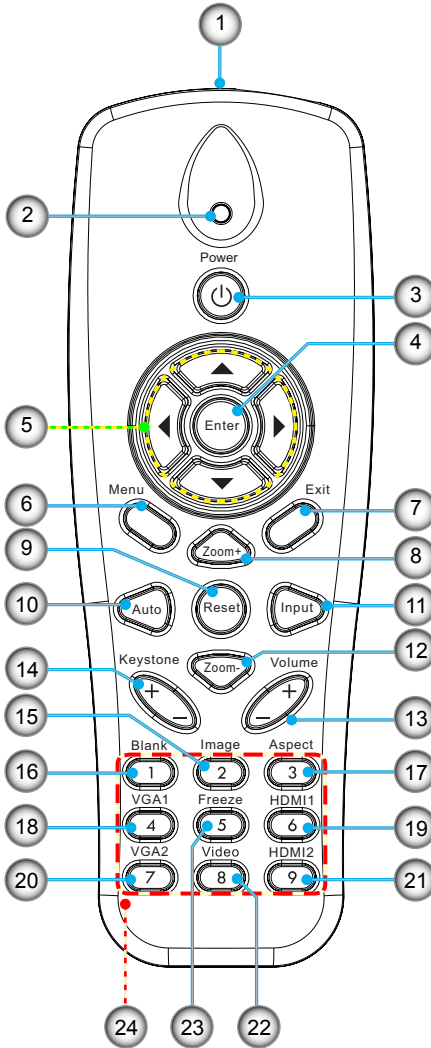

1. 赤外線トランスミッタ
2. LEDインジケータ
3. 電源オン/オフ
4. OK
5. 4方向選択キー
6. メニュー
7. 終了
8. ズームイン
9. リセット
10. 自動
11. ソース
12. ズームアウト
13. 音量+/-
14. キーストーン+/-
15. 画像
16. ブラックスクリーン(真っ黒な画面)
17. 縦横比
18. VGA 1
19. HDMI 1
20. VGA 2
21. HDMI 2
22. ビデオ
23. 画面フリーズ
24. 数字ボタン(パスワード入力用)



❖ モデルによっては対応していない機能があるので、対応するキーが無効となる場合があります。

# 設置方法

## プロジェクターの接続 コンピュータ/ノートパソコンへの接続

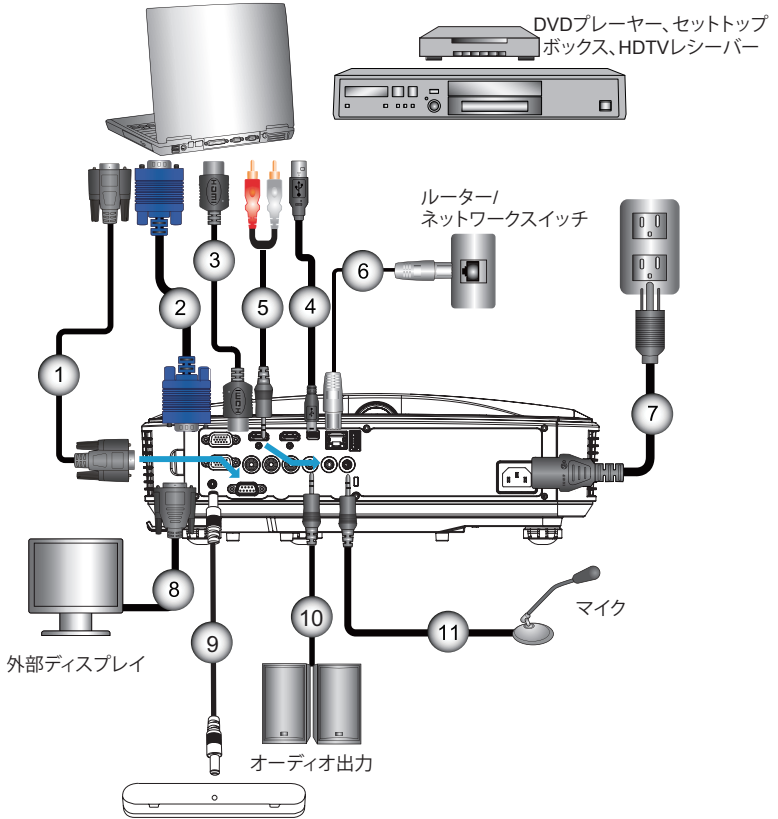

**NOTE**

- ❖ 付属品は、お住まいの国や地域によって異なる場合があります。
- ❖ (\*)オプションのアクセサリ

1.....	*RS232ケーブル
2.....	*VGAケーブル
3.....	*HDMIケーブル
4.....	*USBケーブル
5.....	*音声ケーブル/RCA
6.....	*RJ45ケーブル
7.....	電源コード
8.....	*VGA出力ケーブル
9.....	*インタラクティブ・ケーブル
10.....	*音声出力ケーブル
11.....	*マイク入力ケーブル

# 設置方法

## ビデオソースへの接続

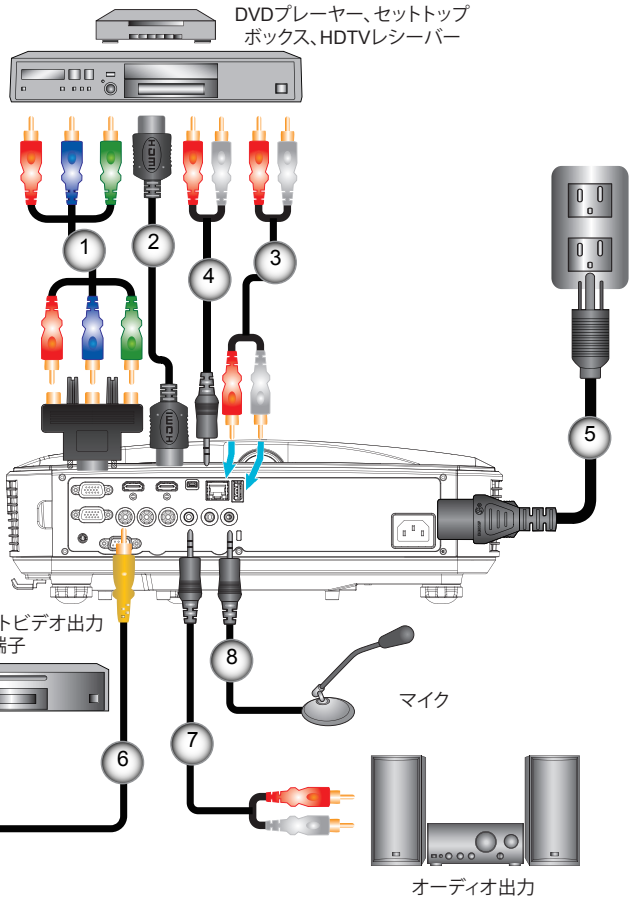

- ❖ 付属品は、お住まいの国や地域によって異なる場合があります。
- ❖ (\*)オプションのアクセサリ

1.....	*15ピン - 3 RCAコンポーネント/HDTVアダプタ
2.....	*HDMIケーブル
3.....	*オーディオケーブル
4.....	*音声ケーブル/RCA
5.....	電源コード
6.....	*コンポジットビデオケーブル
7.....	*音声ケーブル/RCA
8.....	*音声入力ケーブル

# 設置方法

## プロジェクターの電源オン/オフ

### プロジェクターの電源を入れる

1. 電源コードと信号ケーブルをしっかりと接続します。接続すると、電源/スタンバイLEDがオレンジ色で点灯します。
2. プロジェクターまたはリモコンの「」ボタンを押すと、ランプが点灯します。この時点で、電源/スタンバイLEDが青色で点灯します。①

起動画面は約10秒後に表示されます。プロジェクターを初めて使用するとき、使用言語と省電力モードを選択するように求められます。

3. スクリーンに表示させたい(コンピュータ、ノートパソコン、ビデオプレーヤーなど)ソースの電源を入れて、接続します。プロジェクターは自動的にソースを検出します。検出されない場合、メニューボタンを押して、「オプション」を開きます。「ソースロック」が「オフ」になっていることを確認します。

- ❖ 複数のソースを同時に接続している場合は、コントロールパネルの「入力」ボタンを押すか、またはリモコンの「ソース」ボタンを押すと、入力を切り換えることができます。



❖ 電力モードがスタンバイ(待機)モード(消費電力が0.5 W未満)にあるときにプロジェクターが待機状態になると、VGA出力/入力とオーディオが非アクティブになります。



❖ まず、プロジェクターの電源を入れ、信号ソースを選択します。

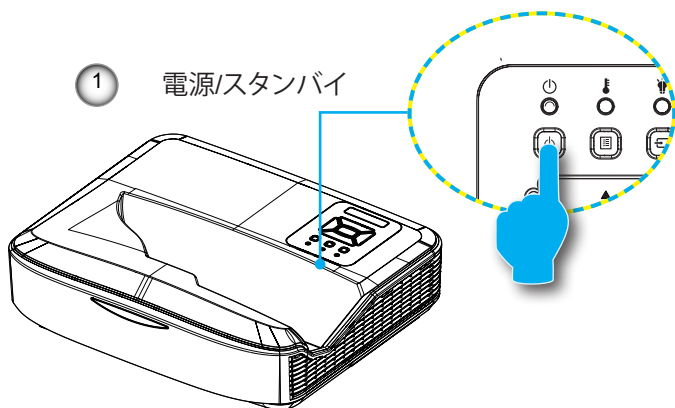

## プロジェクターの電源を切る

1. リモコンまたはコントロールパネルの「**⏻**」ボタンを押して、プロジェクターの電源をオフにします。画面上に次のメッセージが表示されます。

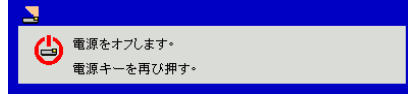

確定のためにもう一度「**⏻**」ボタンを押してください。これを行わないと、10秒後にメッセージ表示が消えます。「**⏻**」ボタンを二回押しますと、ファンは冷却を開始し、システムはシャットダウンされます。

2. 冷却ファンが冷却サイクルとして約4秒間作動し続け、電源/スタンバイLEDがオレンジ色で点滅します。電源/スタンバイLEDがオレンジ色で点灯したら、プロジェクターはスタンバイモードに入っています。  
プロジェクターの電源を再び入れたい場合、プロジェクターが冷却サイクルを終了して、スタンバイモードに入るのを待つ必要があります。スタンバイモード中は、「**⏻**」ボタンを押すだけでプロジェクターを立ち上げることができます。
3. 電源コードをコンセントおよびプロジェクターから抜きます。

## 警告インジケータ



❖ プロジェクターにこれらの現象が現われた場合は、最寄りのサービスセンターにご連絡ください。

警告インジケータ(以下を参照)がオンになると、プロジェクターは自動的にシャットダウンします:

- ❖ 「ランプ」LEDインジケータが赤く点灯し、「電源/スタンバイ」インジケータが黄色に点滅している場合。
- ❖ 「温度」LEDインジケータが赤色で点灯します。これはプロジェクターが過熱状態にあることを示しています。通常の状態では、プロジェクターを再度オンすることができます。
- ❖ 「温度」LEDインジケータが赤く点滅し、「電源/スタンバイ」インジケータが黄色に点滅している場合。

プロジェクターから電源コードを抜き、30秒後に再試行します。警告インジケータが再び点灯したら、最寄りのサービスセンターに連絡して対処法をお尋ねください。

# 設置方法

## 投射画像の調整

### プロジェクターの高さを調整する

本プロジェクターには、投射映像の高さを調整するためのチルト調整フットがあります。

1. プロジェクターの底面にある、チルト調整フットを探します。
2. 調整可能リングを右に回すとプロジェクターが持ち上がり、左に回すと下がります。必要に応じて、残りの足についてもこの手順を繰り返します。

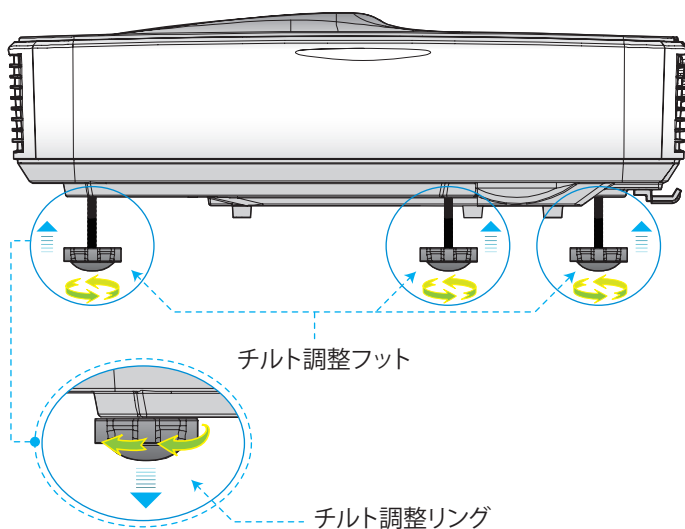



## プロジェクタのフォーカスを調整する

映像にフォーカスを合わせるには、明瞭な映像になるまでフォーカススイッチを左/右にスライドさせます。

- ▶ 1080pシリーズ: このプロジェクタのフォーカス合わせの距離(レンズから壁まで)は1.654 ~ 2.205フィート(0.504 ~ 0.672メートル)の範囲です
- ▶ WUXGAシリーズ: このプロジェクタのフォーカス合わせの距離(レンズから壁まで)は1.644 ~ 2.198フィート(0.501 ~ 0.670メートル)の範囲です

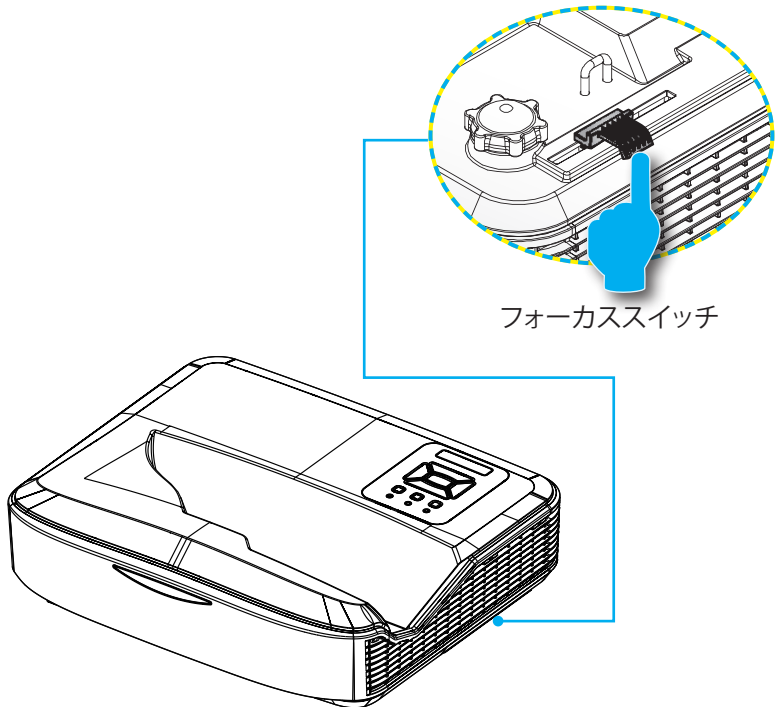

# 設置方法

## 投射画像サイズと投射距離(対角線)

- ▶ 1080pシリーズ:映像のサイズは90インチ~ 120インチ(2.286 ~ 3.048メートル)の範囲で調整可能です
- ▶ WUXGAシリーズ:映像のサイズは93インチ~ 123インチ(2.362 ~ 3.124メートル)の範囲で調整可能です

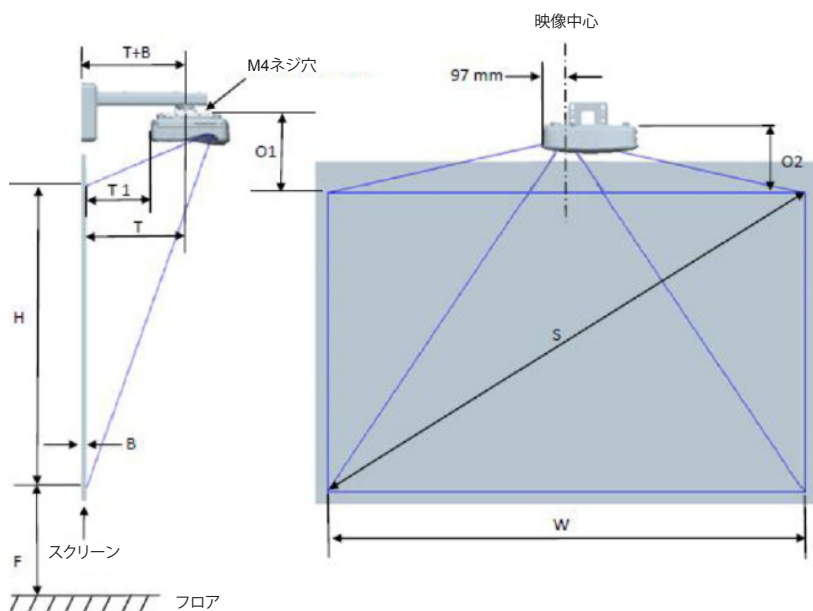

# 設置方法

## 1080P (16:9) 壁取り付け用測定チャート

対角線 映像サイズ(S) (インチ)	対角線映像 サイズ(S) (mm)	映像 幅(W) (mm)	映像高さ (H) (mm)	投げ込み 距離	オフセ ット	オフセッ ト許容差 (+/-)	ホワイトボ ード表面から プロジェク ター固定中心 までの距離 (T) (mm)	ホワイトボ ード表面から プロジェク ターの背面 までの距離 (T1) (mm)	映像の最上 部から壁 プレートの 最上部まで の距離(O) (mm)	映像の最上 部から接合 突起の最上 部までの 距離(O1) (mm)	映像の最上 部からプロ ジェクターの 最上部まで の距離(O2) (mm)
90	2286	1992	1121	504	224	34	379	242	363	287	267
91	2311	2015	1133	510	227	34	385	248	366	290	270
92	2337	2037	1146	515	229	34	390	253	368	292	272
93	2362	2059	1158	521	232	35	396	259	371	295	275
94	2388	2081	1171	527	234	35	402	265	373	297	277
95	2413	2103	1183	532	237	35	407	270	376	300	280
96	2438	2125	1196	538	239	36	413	276	378	302	282
97	2464	2147	1208	543	242	36	418	281	381	305	285
98	2489	2170	1220	549	244	37	424	287	383	307	287
99	2515	2192	1233	555	247	37	430	293	386	310	290
100	2540	2214	1245	560	249	37	435	298	388	312	292
101	2565	2236	1258	566	252	38	441	304	391	315	295
102	2591	2258	1270	571	254	38	446	309	393	317	297
103	2616	2280	1283	577	257	38	452	315	396	320	300
104	2642	2302	1295	583	259	39	458	321	398	322	302
105	2667	2325	1308	588	262	39	463	326	401	325	305
106	2692	2347	1320	594	264	40	469	332	403	327	307
107	2718	2369	1333	599	267	40	474	337	406	330	310
108	2743	2391	1345	605	269	40	480	343	408	332	312
109	2769	2413	1357	611	271	41	486	349	410	334	314
110	2794	2435	1370	616	274	41	491	354	413	337	317
111	2819	2457	1382	622	276	41	497	360	415	339	319
112	2845	2480	1395	627	279	42	502	365	418	342	322
113	2870	2502	1407	633	281	42	508	371	420	344	324
114	2896	2524	1420	639	284	43	514	377	423	347	327
115	2921	2546	1432	644	286	43	519	382	425	349	329
116	2946	2568	1445	650	289	43	525	388	428	352	332
117	2972	2590	1457	655	291	44	530	393	430	354	334
118	2997	2612	1470	661	294	44	536	399	433	357	337
119	3023	2634	1482	667	296	44	542	405	435	359	339
120	3048	2657	1494	672	299	45	547	410	438	362	342

# 設置方法

WUXGA (16:10)壁取り付け用測定チャート

対角線 映像サイズ(S) (インチ)	対角線映像 サイズ(S) (mm)	映像 幅(W) (mm)	映像高さ (H) (mm)	投げ込み 距離	オフセ ット	オフセッ ト許容差 (+/-)	ホワイトボ ード表面から プロジェク ター固定中心 までの距離 (T) (mm)	ホワイトボ ード表面から プロジェク ターの背面 までの距離 (T1) (mm)	映像の最上 部から壁 プレートの 最上部まで の距離(O) (mm)	映像の最上 部から接合 突起の最上 部までの 距離(O1) (mm)	映像の最上 部からプロ ジェクターの 最上部まで の距離(O2) (mm)
92	2337	1982	1239	501	211	37	376	239	350	274	254
93	2362	2003	1252	507	213	38	382	245	352	276	256
94	2388	2025	1265	512	215	38	387	250	354	278	258
95	2413	2046	1279	518	217	38	393	256	356	280	260
96	2438	2068	1292	523	220	39	398	261	359	283	263
97	2464	2089	1306	529	222	39	404	267	361	285	265
98	2489	2111	1319	534	224	40	409	272	363	287	267
99	2515	2132	1333	539	227	40	414	277	366	290	270
100	2540	2154	1346	545	229	40	420	283	368	292	272
101	2565	2175	1360	550	231	41	425	288	370	294	274
102	2591	2197	1373	556	233	41	431	294	372	296	276
103	2616	2219	1387	561	236	42	436	299	375	299	279
104	2642	2240	1400	567	238	42	442	305	377	301	281
105	2667	2262	1414	572	240	42	447	310	379	303	283
106	2692	2283	1427	578	243	43	453	316	382	306	286
107	2718	2305	1440	583	245	43	458	321	384	308	288
108	2743	2326	1454	589	247	44	464	327	386	310	290
109	2769	2348	1467	594	249	44	469	332	388	312	292
110	2794	2369	1481	599	252	44	474	337	391	315	295
111	2819	2391	1494	605	254	45	480	343	393	317	297
112	2845	2412	1508	610	256	45	485	348	395	319	299
113	2870	2434	1521	616	259	46	491	354	398	322	302
114	2896	2455	1535	621	261	46	496	359	400	324	304
115	2921	2477	1548	627	263	46	502	365	402	326	306
116	2946	2499	1562	632	265	47	507	370	404	328	308
117	2972	2520	1575	638	268	47	513	376	407	331	311
118	2997	2542	1589	643	270	48	518	381	409	333	313
119	3023	2563	1602	648	272	48	523	386	411	335	315
120	3048	2585	1615	654	275	48	529	392	414	338	318
121	3073	2606	1629	659	277	49	534	397	416	340	320
122	3099	2628	1642	665	279	49	540	403	418	342	322
123	3124	2649	1656	670	281	50	545	408	420	344	324
124	3150	2671	1669	676	284	50	551	414	423	347	327

❖ 図は、ユーザーの参考用の目安です。

# 設置方法

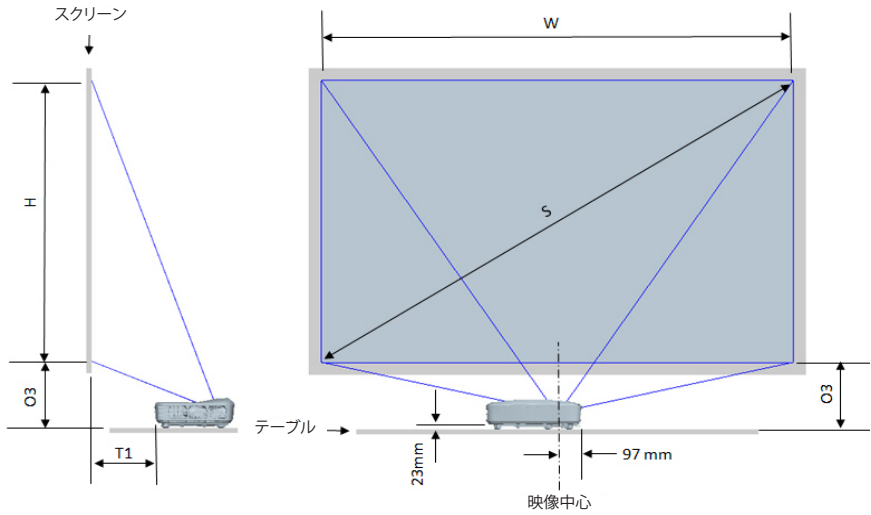

# 設置方法

1080P (16:9) テーブル取り付け用測定チャート

対角線映像サイズ (S) (インチ)	対角線映像サイズ(S) (mm)	映像幅(W) (mm)	映像高さ(H) (mm)	ホワイトボード表面からプロジェクターの背面までの距離(T1) (mm)	映像の最下部からテーブルの最上部までの距離(O3) (mm)
90	2286	1992	1121	242	290
91	2311	2015	1133	248	293
92	2337	2037	1146	253	295
93	2362	2059	1158	259	298
94	2388	2081	1171	265	300
95	2413	2103	1183	270	303
96	2438	2125	1196	276	305
97	2464	2147	1208	281	308
98	2489	2170	1220	287	310
99	2515	2192	1233	293	313
100	2540	2214	1245	298	315
101	2565	2236	1258	304	318
102	2591	2258	1270	309	320
103	2616	2280	1283	315	323
104	2642	2302	1295	321	325
105	2667	2325	1308	326	328
106	2692	2347	1320	332	330
107	2718	2369	1333	337	333
108	2743	2391	1345	343	335
109	2769	2413	1357	349	337
110	2794	2435	1370	354	340
111	2819	2457	1382	360	342
112	2845	2480	1395	365	345
113	2870	2502	1407	371	347
114	2896	2524	1420	377	350
115	2921	2546	1432	382	352
116	2946	2568	1445	388	355
117	2972	2590	1457	393	357
118	2997	2612	1470	399	360
119	3023	2634	1482	405	362
120	3048	2657	1494	410	365

# 設置方法

WUXGA (16:10)テーブル取り付け用測定チャート

対角線映像サイズ (S) (インチ)	対角線映像サイズ(S) (mm)	映像幅(W) (mm)	映像高さ(H) (mm)	ホワイトボード表面から プロジェクターの背面まで の距離(T1) (mm)	映像の最下部からテー ブルの最上部までの距離 (O3) (mm)
92	2337	1982	1239	239	277
93	2362	2003	1252	245	279
94	2388	2025	1265	250	281
95	2413	2046	1279	256	283
96	2438	2068	1292	261	286
97	2464	2089	1306	267	288
98	2489	2111	1319	272	290
99	2515	2132	1333	277	293
100	2540	2154	1346	283	295
101	2565	2175	1360	288	297
102	2591	2197	1373	294	299
103	2616	2219	1387	299	302
104	2642	2240	1400	305	304
105	2667	2262	1414	310	306
106	2692	2283	1427	316	309
107	2718	2305	1440	321	311
108	2743	2326	1454	327	313
109	2769	2348	1467	332	315
110	2794	2369	1481	337	318
111	2819	2391	1494	343	320
112	2845	2412	1508	348	322
113	2870	2434	1521	354	325
114	2896	2455	1535	359	327
115	2921	2477	1548	365	329
116	2946	2499	1562	370	331
117	2972	2520	1575	376	334
118	2997	2542	1589	381	336
119	3023	2563	1602	386	338
120	3048	2585	1615	392	341
121	3073	2606	1629	397	343
122	3099	2628	1642	403	345
123	3124	2649	1656	408	347
124	3150	2671	1669	414	350

# ユーザーコントロール

## コントロールパネルおよびリモコン コントロールパネル

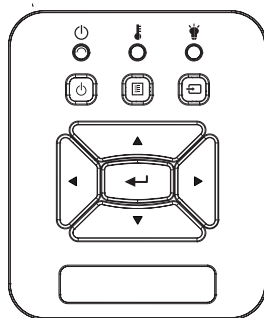

### コントロールパネルの使用

電源	 14 - 15ページの「プロジェクターの電源オン/オフ」を参照してください。
エンター	「入力する」を押して項目選択を確定します。
入力	「入力」を押して入力信号を選択します。
メニュー	「メニュー」を押してオンスクリーンディスプレイ (OSD)メニューを起動します。OSDを終了するには、もう一度「メニュー」を押します。
4方向選択キー	▲▼◀▶を使用して項目を選択するか、選択に合わせて調整を行います。
ランプLED	プロジェクターの光源の状態を示すLEDインジケータを確認します。
温度LED	プロジェクターの温度の状態を示すLEDインジケータを確認します。
オン/待機LED	プロジェクターの出力の状態を示すLEDインジケータを確認します。





# ユーザーコントロール

## リモコン

### リモコンの使用

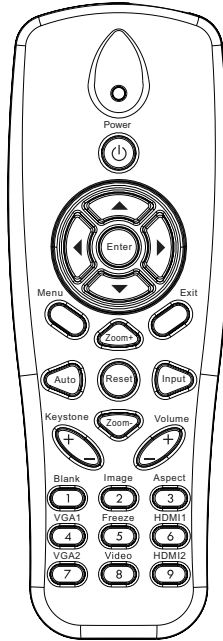
赤外線トランスミッタ プロジェクターに信号を送信します。



LED	LEDインジケータ。
電源 	14 - 15ページの「プロジェクターの電源オン/オフ」を参照してください。
終了	「終了」を押してOSDメニューを閉じます。
ズームイン	プロジェクター画面をズームインします。
リセット	調整と設定を出荷時設定値に戻します。(ランプカウンタを除きます)
ズームアウト	プロジェクター画面をズームアウトします。
エンター	選択した項目を確定します。
入力	「入力」を押して入力信号を選択します。
自動	プロジェクターが自動的に入力ソースと同期します。
4方向選択キー	▲▼◀▶を使用して項目を選択するか、選択に合わせて調整を行います。
キーストーン+/-	プロジェクターを斜め方向から投射することにより生じる、画像のゆがみを調整します。
音量+/-	音量の増減を調整します。
縦横比	ここで、好みのアスペクト比を選択します。

# ユーザーコントロール

## リモコンの使用

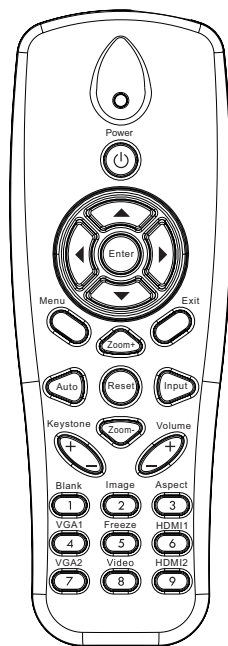

メニュー

「メニュー」を押してオンスクリーンディスプレイ(OSD)メニューを起動します。OSDを終了するには、もう一度「メニュー」を押します。

VGA 1

「VGA 1」を押してVGA IN 1コネクタを選択します。

ブランクスクリーン

一時的に音声と画像のオン/オフを切り換えることができます。

HDMI 1

「HDMI 1」を押してHDMI IN 1コネクタを選択します。

HDMI 2

「HDMI 2」を押してHDMI IN 2コネクタを選択します。

VGA 2

「VGA 2」を押してVGA IN 2コネクタを選択します。

ビデオ

「ビデオ」を押してコンポジットビデオソースを選択します。

画面フリーズ

スクリーン画像を一時停止させます。再度押すと映像が再開します。

画像

表示モードを輝度、PC、映画、写真およびユーザーから選びます。

# ユーザーコントロール

## IRリモコンコード

キー従来	NEC_CODE			
	カスタムコード		データ	
	バイト1	バイト2	バイト3	バイト4
電源	FF	FF	E8	17
上	FF	FF	E7	18
左	FF	FF	E6	19
エンター	FF	FF	F8	7
右	FF	FF	F7	8
下	FF	FF	F6	9
メニュー	FF	FF	EB	14
ズーム+	FF	FF	FB	4
終了	FF	FF	FF	0
自動	FF	FF	FA	5
リセット	FF	FF	EA	15
入力	FF	FF	E0	1F
ズーム-	FF	FF	FE	1
キーストーン+	FF	FF	F0	0F
キーストーン-	FF	FF	E2	1D
ボリューム-	FF	FF	F2	0D
音量+	FF	FF	BD	42
ブランク/1	FF	FF	BE	41
イメージ/2	FF	FF	F3	0C
アスペクト/3	FF	FF	E3	1C
VGA1 /4	FF	FF	BF	40
フリーズ/5	FF	FF	EC	13
HDMI1/6	FF	FF	E5	1A
VGA2/7	FF	FF	E4	1B
HDMI2/8	FF	FF	EF	10
Sビデオ/9	FF	FF	E1	1E

# ユーザーコントロール

## オンスクリーンディスプレイメニュー

本プロジェクターでは、多言語対応オンスクリーンメニューを使って、画像調整やさまざまな設定の変更を行うことができます。

### 構造

注: オンスクリーンディスプレイ(OSD)の内容はプロジェクターのモデルと映像信号のタイプにより異なります。

メインメニュー ツリー 第1階層	第2階層	第3階層	第4階層	
ピクチャー メニュー	ピクチャーモード	明るい/PC /ムービー/プレゼンティング/ゲーム/ユーザー		
	壁の色	白/ライトイエロー/ライトブルー/ピンク/ダークグリーン		
	輝度	調整用ゲージ		
	コントラスト	調整用ゲージ		
	シャープネス	調整用ゲージ		
	彩度	調整用ゲージ		
	色合い	調整用ゲージ		
	γ	調整用ゲージ		
	色温度	調整用ゲージ (数字は実際の色温度を表示する必要があります) 6500K / 7500K / 8300K		
	色設定	RGB 色合い 彩度 ゲイン	調整用ゲージ 調整用ゲージ 調整用ゲージ	
スクリーン メニュー	縦横比	自動/4:3/16:9/16:10 (ウルトラワイド16:6)		
	フェーズ	調整用ゲージ		
	クロック周波数	調整用ゲージ		
	水平位置	調整用ゲージ		
	垂直位置	調整用ゲージ		
	デジタルズーム	調整用ゲージ		
	幾何補正	垂直キーストーン		調整用ゲージ
		水平キーストーン		調整用ゲージ
		四隅オン/オフ		オン/オフ
		グリッドカラー		白/緑/赤/紫
		四隅調整 四隅リセット		調節用/パターン はい/いいえ
	天井	前面/前面天井/背面/背面天井		
	サイズ	調整用ゲージ		
映像移動調整	水平位置			
	垂直位置			

# ユーザーコントロール

メインメニュー ツリー 第1階層	第2階層	第3階層	第4階層	
設定メニュー	言語	18言語用のサブメニュー 1: English 2: Deutsch 3: Svenska 4: Français 5: عربي 6: Nederlands 7: Bokmal & Nynorsk 8: Dansk 9: 简体中文 10: Polski 11: 한국어 12: Русский 13: Español 14: 繁體中文 15: Italiano 16: Português 17: Türkçe 18: 日本語		
		メニュー位置	左上/右上/中央/左下/右下	
		クローズドキャプション	オフ/CC1/CC2/CC3/CC4	
		VGA出力(スタンバイ)	オン/オフ	
		VGA 2 (機能)	オン/オフ	
		LAN (スタンバイ)	オン/オフ	
		テストパターン	オン/オフ	
		ダイレクト電源オン	オン/オフ	
		信号電源オン	オン/オフ	
		リセット	はい/いいえ	
		音量メニュー	スピーカー	オン/オフ
			ラインアウト	オン/オフ
			マイク	オン/オフ
			ミュート	オン/オフ
音量	調整用ゲージ			
マイク音量	調整用ゲージ			

# ユーザーコントロール

メインメニュー ツリー 第1階層	第2階層	第3階層	第4階層	
オプションメニュー	ロゴ	デフォルト/ユーザー		
	ロゴキャプチャ	スクリーンキャプチャを実行して画面にメッセージを表示する		
	自動ソース選択	オン/オフ		
	入力	VGA-1 / VGA-2 / HDMI-1 / HDMI-2 / コンポジット / マルチメディア / LAN 表示		
	自動電源オフ(分)	調整用ゲージ		
	SSI設定	使用されたSSI時間(標準)		
		使用されたSSI時間(エコ)		
	SSI電源モード		標準/エコ	
	高地モード	オン/オフ		
	フィルタリマインダー(時間)	フィルタ寿命提示		
		リマインダーの削除		はい/いいえ
	情報	(表示のみ)		オン/オフ
プロジェクターID	調整用ゲージ			
デジタルサイネージ	オン/オフ			
3Dメニュー	3D	オフ/オン/自動		
	3D反転	オン/オフ		
	3D映像フォーマット	「Frame Packing」、「Side-by-Side (Half)」、「Top and Bottom」、「Frame Sequential」および「Field Sequential」		
	1080P@24	96 Hz/144 Hz		
LANメニュー	ステータス	(表示のみ)		
	DHCP	オン/オフ		
	IPアドレス	編集可能		
	サブネットマスク	編集可能		
	ゲートウェイ	編集可能		
	DNS	編集可能		
	保存	はい/いいえ		
	MACアドレス	(表示のみ)		
	グループ名	(表示のみ)		
	プロジェクター名	(表示のみ)		
	位置	(表示のみ)		
	問い合わせ先	(表示のみ)		

# ユーザーコントロール

## 操作方法

1. OSDメニューを開くには、リモコンまたはプロジェクターキーパッドの「メニュー」ボタンを押します。
2. OSDが表示されたら、▲▼ キーを使ってメインメニューの任意の項目を選択します。特定のページで項目を選択し、▶ または「入力する」キーを押してサブメニューへ進みます。
3. ▲▼キーを使って必要な項目を選び、◀▶キーを使って設定を調節します。
4. サブメニューから次に調整したい項目を選択し、上記手順と同様に設定を調整します。
5. 「入力する」ボタンを押すと設定が確定し、スクリーンはメインメニューに戻ります。
6. 終了するには、もう一度「メニュー」ボタンを押します。オンスクリーンメニューが閉じられ、プロジェクターは自動的に新しい設定を保存します。

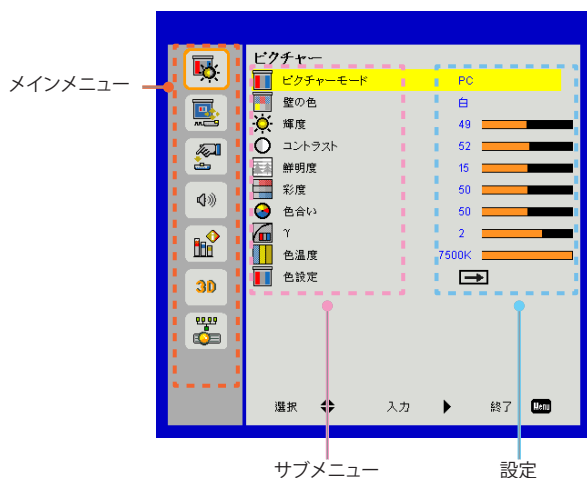

# ユーザーコントロール

## ピクチャー

### ピクチャーモード

さまざまなイメージタイプに合わせて、いくつかのプリセット設定が用意されています。

- ◀または▶ ボタンを使って項目を選択します。
- 明るい:輝度の最適化用。
- PC:会議でのプレゼンテーション用。
- ムービー:ビデオコンテンツの再生用。
- ブレンディング:ステッチの色合い。
- ゲーム:ゲームコンテンツ用。
- ユーザー:ユーザー設定を記憶。

### 壁の色

この機能を使用すると壁の色に応じて最適な映像が得られます。「白」、「ライトイエロー」、「ライトブルー」、「ピンク」および「ダークグリーン」から選択できます。

### 輝度

画像の輝度を調整します。

- ◀ ボタンを押すと、画像が暗くなります。
- ▶ ボタンを押すと、画像が明るくなります。

### コントラスト

コントラストは、画像や映像の最暗部(黒)と最明部(白)の差を調整します。コントラストを調整すると、画像の黒と白の量が変化します。

- ◀ ボタンを押すと、コントラストが減少します。
- ▶ ボタンを押すと、コントラストが増加します。



# ユーザーコントロール

## 鮮明度

画像のシャープネスを調整します。

- ◀ ボタンを押すと、鮮明度が減少します。
- ▶ ボタンを押すと、鮮明度が増加します。

## 彩度

ビデオ画像を、白黒から完全飽和色まで調整します。

- ◀ ボタンを押すと、画像の彩度が減少します。
- ▶ ボタンを押すと、画像の彩度が増加します。

## 色合い

赤と緑のカラーバランスを調整します。

- ◀ ボタンを押すと、画像の緑の量が増加します。
- ▶ ボタンを押すと、画像の赤の量が増加します。

## γ

これによってガンマ値を調整して入力に対して良好な映像コントラストを得ることができます。

## 色温度

これによって色温度を調整できます。より高い温度で、画面は寒色系に見え、低い温度で、画面は暖色系に見えます。

## 色設定

個々の赤色、緑色、青色、青緑色、赤紫色および黄色の詳細な調整にこれらの設定を使用します。

# ユーザーコントロール

## スクリーン

### 縦横比

- 自動:画像本来の幅-高さ比を保持しつつ、ネイティブな水平または垂直ピクセルに合わせて最大表示します。
- 4:3:画像は4:3の比率で画面に合わせて表示されます。
- 16:9:画像は16:9の比率でスクリーンの幅に合わせ、高さも調整されて表示されます。
- 16:10:画像は16:10の比率でスクリーンの幅に合わせ、高さも調整されて表示されます。

### フェーズ

表示の信号タイミングをグラフィックカードと同期させます。画像が乱れたりちらついたりする場合は、この機能を使って修正します。

### クロック周波数

映像に垂直フリッカが生じるときに最適な映像が得られるように調整します。

### 水平位置

- ◀ ボタンを押すと画像が左に移動します。
- ▶ ボタンを押すと画像が右に移動します。

### 垂直位置

- ◀ ボタンを押すと、画像が下に移動します。
- ▶ ボタンを押すと、画像が上に移動します。

# ユーザーコントロール

## デジタルズーム

- ◀ ボタンを押すと、画像のサイズが縮小されます。
- ▶ ボタンを押すと、画像のサイズが拡大されます。

## 幾何補正

- 台形または4隅の調整機能を使用して、完璧な長方形影像を投影します。
- 垂直キーストーン+: 画像の歪みを垂直に調整します。画像が台形に見える場合、このオプションにより長方形に修正することができます。
- 水平キーストーン: 画像の歪みを水平に調整します。画像が台形に見える場合、このオプションにより画像を長方形にすることができます。
- 四隅オン/オフ: 「オン」を選択すると、四隅補正機能が有効になります。
- グリッドカラー: 4コーナー修正機能のグリッドカラーを設定します。
- 四隅調整: 画像の4隅をピクセル単位で調整して画像を長方形に調整します。
- 四隅リセット: H/V Keystoneおよび4つのコーナーパラメータの工場出荷時のデフォルト設定値に戻します。

## 天井

- 前面: 画像は直接スクリーンに投影されます。
- 前面天井: これがデフォルトの選択です。選択されると画像は上下逆向きに表示されます。
- 背面: 選択されると、画像を左右逆向きに表示します。
- 背面天井: 選択されると、画像を上下・左右逆向きに表示します。

# ユーザーコントロール

## サイズ

カラーバーと数字の値を調整するには、右ボタンと左ボタンを押します。

## 映像移動調整

カラーバーと数字の値を調整するには、右ボタンと左ボタンを押します。

# ユーザーコントロール

## 設定

### 言語

多言語対応オンスクリーンメニューをご希望の言語に設定します。◀または▶ボタンを押してサブメニューに移動してから、▲または▼ボタンを使って使用される言語を選びます。リモコンの▶を押すと、選択が確定されます。

### メニュー位置

表示スクリーンでメニュー位置を選択します。

### クローズドキャプション

この機能を使うとクローズドキャプションメニューが有効になります。以下の中から適切なクローズドキャプションのオプションを選択します：  
オフ、CC1、CC2、CC3とCC4。

### VGA出力(スタンバイ)

「オン」を選ぶとVGA出力接続が有効になります。

### VGA2 (機能)

- 入力: 「入力」を選択すると、VGAポートがVGA入力機能として動作可能な状態になります。
- 出力: プロジェクタを電源が入れた後、「出力」を選択するとVGA出力機能が有効になります。

### LAN (スタンバイ)

「オン」を選ぶとLAN接続が有効になります。「オフ」を選ぶとLAN接続が無効になります。

### テストパターン

テストパターンを表示します。

# ユーザーコントロール

## ダイレクト電源オン

「オン」を選択すると、ダイレクト電源モードが有効になります。プロジェクターは、AC電源が供給されると自動的に電源オンになり、プロジェクターのコントロールパネルまたはリモコン上の「電源」キーを押す必要はありません。

## 信号電源オン

「オン」を選択すると、信号電源モードが有効になります。プロジェクターは、信号が検知されると自動的に電源オンになり、プロジェクターのコントロールパネルまたはリモコン上の電源キーを押す必要はありません。

## リセット

「はい」を選択するとすべてのメニューのパラメータが工場出荷時設定に戻ります。

# ユーザーコントロール

## 音量

### スピーカー

- 「オン」を選ぶとスピーカーが有効になります。
- 「オフ」を選ぶとスピーカーが無効になります。

### ラインアウト

- 「オン」を選択すると、ライン出力機能が有効になります。
- 「オフ」を選択すると、ライン出力機能が無効になります。

### マイク

- 「オン」を選ぶとマイクが有効になります。
- 「オフ」を選ぶとマイクが無効になります。

### ミュート

- 「オン」を選ぶと消音が無効となります。
- 「オフ」を選ぶと消音が無効となります。

### 音量

- ◀ ボタンを押すと、音量が下がります。
- ▶ ボタンを押すと、音量が上がります。

### マイク音量

- ◀ ボタンを押すと、マイク音量が下がります。
- ▶ ボタンを押すと、マイク音量が上がります。

# ユーザーコントロール

## オプション

### ロゴ

この機能を使用して、必要なスタートアップ画面を設定します。設定を変更した場合、次に電源を入れたときから新しい設定が適用されます。

- デフォルト: デフォルトの起動画面です。
- ユーザー: 「ロゴキャプチャ」機能で保存された画像を使用します。

### ロゴキャプチャ

▶ ボタンを押すと、現在スクリーンに表示されている画像のイメージがキャプチャされます。

### 自動ソース選択

- オン: 現在の入力信号が失われるならば、プロジェクターは他の信号を検索します。
- オフ: プロジェクターは、現在の入力接続のみを検索します。

### 入力

▶ ボタンを押すと、入力ソースが有効化/無効化されます。プロジェクターは選択されていない入力を検知しません。

### 自動電源オフ(分)

秒読みタイマーの間隔を設定します。カウントダウンタイマーは、プロジェクターへの入力信号が途切れると、カウントダウンを開始します。プロジェクターは、自動的に秒読み完了後(数分で)電源を切ります。



# ユーザーコントロール

## SSI設定

- 使用されたSSI時間(標準):通常モードでの投影時間が表示されます。
- 使用されたSSI時間(エコ):エコモードでの投影時間が表示されます。
- Enterを押して電力モードに入ります。

## 高地モード

- オン:内蔵ファンは高速回転します。このオプションは、海拔2500フィート/762メートルを超える場所でプロジェクターを使用する際に選択します。
- オフ:内蔵ファンは、内部温度によって自動的に様々な速度で動作します。

## フィルタリマインダー(時間)

- フィルタリマインダー(時間):フィルタリマインダー時間を設定します。
- 清掃リマインダダストフィルタの交換または清掃の後に、「はい」を選んでダストフィルタ時間数カウンタをリセットします。

## 情報

スクリーンにモデル名、SNID、ソース、解像度、ソフトウェアバージョンおよびアスペクト比といったプロジェクター情報が表示されます。

## プロジェクターID

メニューを使ってID定義を設定する(範囲00-99)ことができます。これにより、ユーザーは、RS232コマンドを使って個別のプロジェクターを制御できます。

# ユーザーコントロール

## デジタルサイネージ

- メディアの自動再生機能です。
- USBに「signage」という名前のフォルダを作成し、USBポートに挿入します。
- 「オン」を選択して再起動すると、サイネージフォルダ内のファイルが自動的に再生されます。
- 「オフ」を選ぶとこの機能が無効になります。

# ユーザーコントロール

## 3D

### 3D

- 自動: HDMI 1.4a 3Dタイミング識別信号が検出されると、3D画像が自動的に選択されます。
- 「オン」を選ぶと3D機能が有効になります。
- 「オフ」を選ぶと3D機能が無効になります。

### 3D反転

DLP 3Dグラス着用中にディスクリートまたはオーバーラップ画像を見る場合、正しい画像を表示するには「逆転」を実行して左右画像の最適なシーケンスを得る必要があります。

### 3D映像フォーマット

この機能で3D形式を選択します。オプションは以下の通りです：「Frame Packing」、「Side-by-Side(Half)」、「Top and Bottom」、「Frame Sequential」および「Field Sequential」です。

### 1080p@24

この機能は1080p@24フレーム圧縮モードで3Dグラスを着用して、96または144 Hzリフレッシュレートを選択するのに使用します。

# ユーザーコントロール

## LAN

### ステータス

ネットワーク接続状態を表示します。

### DHCP

DHCP設定を行います。

- オン:「オン」を選択すると、プロジェクターがネットワークからIPアドレスを自動的に取得できるようになります。
- オフ:「オフ」を選択すると、IP、サブネットマスク、ゲートウェイおよびDNS構成を手動で割当てることができます。

### IPアドレス

IPアドレスを表示します。

### サブネットマスク

サブネットマスク番号を選択します。

### ゲートウェイ

プロジェクターに接続されるネットワークのゲートウェイを表示します。

### DNS

DNS番号を表示します。

### 保存

「はい」を選択すると、ネットワーク設定で行われた変更が保存されます。

### MACアドレス

MACアドレスを表示します。

# ユーザーコントロール

## グループ名

グループ名を表示します。

## プロジェクター名

プロジェクター名を表示します

## 位置

プロジェクターの位置を表示します。

## 問い合わせ先

問い合わせ先情報を表示します。

# ユーザーコントロール

## ウェブブラウザを使用してプロジェクターを制御する方法

1. DHCPをオンにすると、DHCPサーバが自動的にIPを割り当てますし、または必要なネットワーク情報を手動で入力もできます。
2. 次に適用を選択し、ボタンを押して構成プロセスを完了します。 **OK**
3. ブラウザを起動させ、OSD LAN画面でIPアドレスを入力すると、下図のようなウェブページが表示されます。
4. ネットワークウェブページでの「ツール」タブの入力ストリングでは、入力長さ制限は下のリストにあります。「スペース」およびその他の句読点キーも含む）:

Status	Connect
DHCP	Off
IP Address	172.16.1.42
Subnet Mask	255.255.255.0
Gateway	172.16.1.254
DNS	172.16.1.1

2. 次に適用を選択し、ボタンを押して構成プロセスを完了します。 **OK**
3. ブラウザを起動させ、OSD LAN画面でIPアドレスを入力すると、下図のようなウェブページが表示されます。



カテゴリ	項目	入力長さ(文字)
Crestronコントロール	IPアドレス	15
	IP ID	2
	ポート	5
プロジェクター	プロジェクター名	10
	位置	9
ネットワーク設定	割当て先	9
	DHCP (有効)	(該当しない)
	IPアドレス	15
	サブネットマスク	15
	デフォルトゲートウェイ	15
	DNSサーバ	15
ユーザパスワード	有効	(該当しない)
	新しいパスワード	15
管理者パスワード	確認	15
	有効	(該当しない)
管理者パスワード	新しいパスワード	15
	確認	15



❖ プロジェクタのIPアドレスを使用するときは、サービスサーバーにリンクできません。



# ユーザーコントロール

## お持ちのコンピュータからプロジェクターに直接接続する場合

ステップ1: プロジェクターのLAN機能からIPアドレス(192.168.0.100)を見つけます。



ステップ2: 適用を選択し「Enter」ボタンを押して機能を送信するか、「メニュー」キーを押して終了します。

ステップ3: ネットワーク接続を開始するには、**スタート、コントロールパネル、ネットワークとインターネット接続**を順にクリックし、**ネットワーク接続**をクリックします。設定したい接続をクリックし、**ネットワークタスク**から、この**接続の設定を変更する**をクリックします。

ステップ4: **全般**タブのこの**接続は次の項目を使用します**から**インターネットプロトコル(TCP/IP)**を選択し[プロパティ]をクリックします。

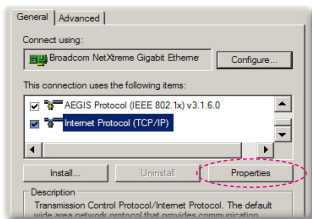

ステップ5: 次の**IPアドレス**を使うをクリックしてから下記のように入力します。

- 1) IPアドレス: 192.168.0.100
- 2) サブネットマスク: 255.255.255.0
- 3) デフォルトゲートウェイ: 192.168.0.254

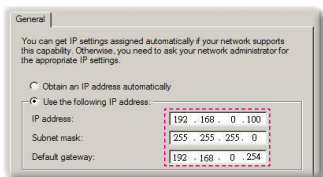

ステップ6: インターネットオプションを開くには、IEウェブブラウザを起動させ、インターネットオプションをクリックし、**接続タブ**をクリック、[LANの設定...]をクリックします。

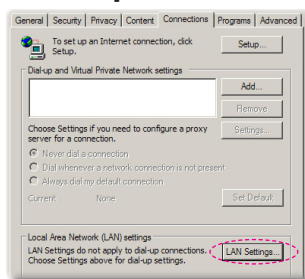

ステップ7: **ローカルエリアネットワーク(LAN)**の設定ダイアログボックスが表示されます。**プロキシサーバー関連項目**において**LANにプロキシサーバーを使用する**チェックボックスのチェックを外してから「OK」ボタンを2回クリックします。

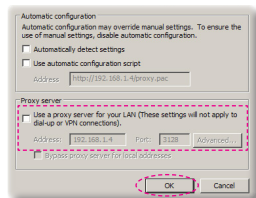

ステップ8: IEを開きURLの192.168.0.100のIPアドレスを入力し、[Enter]キーを押します。

# ユーザーコントロール

## Crestronルームビュー制御ツール

Crestronルームビュー™は、1つのイーサネットネットワーク(複数も可能、数はIP IDとIPアドレスの組み合わせに依存)上の250+コントロールシステムを対象とした、集中モニタリングステーションを提供します。Crestronルームビューは、プロジェクターのオンライン状態、システム電源、ランプ寿命、ネットワーク設定、およびハードウェアエラー、さらに管理者によって定義される任意のカスタム属性を含めて、各プロジェクターをモニタします。管理者はルーム情報、連絡先、およびイベントを追加、削除、編集することができ、全てのユーザーのためにソフトウェアによって自動的に記録されます。(操作UIは下図参照)

### 1. 主要画面

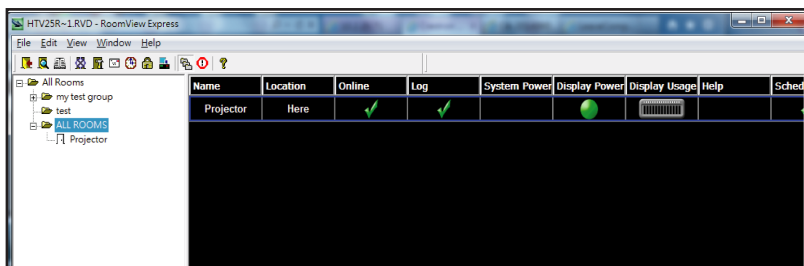

### 2. 編集ルーム



❖ Crestron Room-Viewの機能は製品のモデルおよび仕様に従って設定されます。

The dialog box 'Edit Room: crestron room' has tabs for 'General', 'Groups', 'Attributes', 'Assets', 'Contacts', and 'Events'. The 'Room Information' section contains fields for Name (crestron room), Phone, Location, e-Control Link (with a 'Browse...' button), IP Address (192.168.0.101), Video Link, and IPID/IP Port (03 and 41794). There are checkboxes for 'DHCP Enabled', 'External Gateway', and 'SSL'. The 'SSL' section has fields for 'Username' and 'Password'. A 'Comment' text area is at the bottom. Buttons for 'Save Room', 'Save As', 'Help', 'OK', 'Cancel', and 'Apply' are at the bottom.



# ユーザーコントロール

## 3.属性の編集

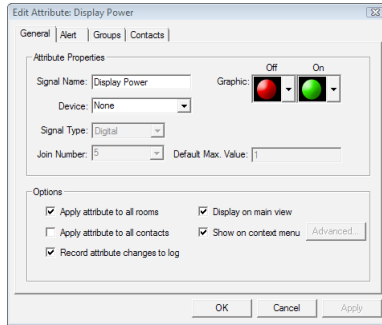

## 4.イベントの編集

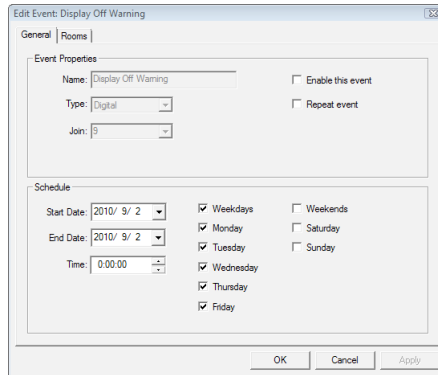

詳細情報については下記にアクセスしてください:

<http://www.crestron.com> & [www.crestron.com/getroomview](http://www.crestron.com/getroomview).

## 防塵フィルタの取り付けおよび清掃

500時間の運転毎、または埃の多い環境でプロジェクターを使用する場合はそれ以上に頻繁にダストフィルタを掃除することをお勧めします。

画面に警告メッセージが表示されたときは、下記を行ってエアフィルタを掃除してください。

The usage time of the dust filter is reached.  
Please clean the dust filters for better performance.



- ❖ ホコリの多い環境では、オプション装備の防塵フィルタを使用します。
- ❖ 防塵フィルタが装着されている場合、プロジェクターの過熱または故障を避けるには、適切なメンテナンスを行ってください。
- ❖ 防塵フィルタはオプションです。
- ❖ 型式の仕様に関して特定のインタフェースを選択します。

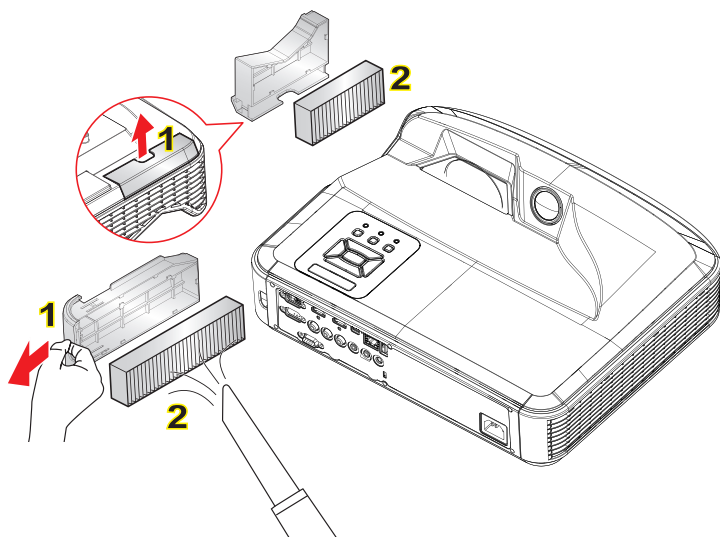

### ○ エアフィルタ清掃手順 ○

1. 「」ボタンを押してプロジェクターの電源を切ります。
2. 電源コードを外します。
3. 図に示すとおり、ダストフィルタを引き出します。**1**
4. ダストフィルタを慎重に取り外します。次に、フィルタを清掃または交換します。**2** フィルタを装着するには、上記手順を逆に行います。
5. ダストフィルタ交換後、プロジェクターの電源を入れ、フィルタ使用カウンタをリセットします。

## 互換性モード

## ▶ VGAアナログ

a. PC信号			
モード	解像度	垂直周波数[Hz]	水平周波数[Hz]
VGA	640 x 480	60	31.5
	640 x 480	67	35.0
	640 x 480	72	37.9
	640 x 480	75	37.5
	640 x 480	85	43.3
	640 x 480	120	61.9
IBM	720 x 400	70	31.5
SVGA	800 x 600	56	35.1
	800 x 600	60	37.9
	800 x 600	72	48.1
	800 x 600	75	46.9
	800 x 600	85	53.7
	800 x 600	120	77.4
Apple、MAC II	832 x 624	75	49.1
XGA	1024 x 768	60	48.4
	1024 x 768	70	56.5
	1024 x 768	75	60.0
	1024 x 768	85	68.7
	1024 x 768	120	99.0
Apple、MAC II	1152 x 870	75	68.7
SXGA	1280 x 1024	60	64.0
	1280 x 1024	72	77.0
	1280 x 1024	75	80.0
QuadVGA	1280 x 960	60	60.0
	1280 x 960	75	75.2
SXGA+	1400 x 1050	60	65.3
UXGA	1600 x 1200	60	75.0

b. 伸張ワイドタイミング			
モード	解像度	垂直周波数[Hz]	水平周波数[Hz]
WUXGA	1920 x 1200	60	74
WXGA	1280 x 720	60	44.8
	1280 x 800	60	49.6
	1366 x 768	60	47.7
	1440 x 900	60	59.9
WSXGA+	1680 x 1050	60	65.3
c. コンポーネント信号			
モード	解像度	垂直周波数[Hz]	水平周波数[Hz]
480i	720 x 480 (1440 x 480)	59.94 (29.97)	15.7
576i	720 x 576 (1440 x 576)	50 (25)	15.6
480p	720 x 480	59.94	31.5
576p	720 x 576	50	31.3
720p	1280 x 720	60	45.0
	1280 x 720	50	37.5
1080i	1920 x 1080	60 (30)	33.8
	1920 x 1080	50 (25)	28.1
1080p	1920 x 1080	23.98/24	27.0
	1920 x 1080	60	67.5
	1920 x 1080	50	56.3

## ▶ HDMIデジタル

a. PC信号			
モード	解像度	垂直周波数[Hz]	水平周波数[Hz]
VGA	640 x 480	60	31.5
	640 x 480	67	35.0
	640 x 480	72	37.9
	640 x 480	75	37.5
	640 x 480	85	43.3
	640 x 480	120	61.9
IBM	720 x 400	70	31.5
SVGA	800 x 600	56	35.1
	800 x 600	60	37.9
	800 x 600	72	48.1
	800 x 600	75	46.9
	800 x 600	85	53.7
	800 x 600	120	77.4
Apple、MAC II	832 x 624	75	49.1
XGA	1024 x 768	60	48.4
	1024 x 768	70	56.5
	1024 x 768	75	60.0
	1024 x 768	85	68.7
	1024 x 768	120	99.0
Apple、MAC II	1152 x 870	75	68.7
SXGA	1280 x 1024	60	64.0
	1280 x 1024	72	77.0
	1280 x 1024	75	80.0
QuadVGA	1280 x 960	60	60.0
	1280 x 960	75	75.2
SXGA+	1400 x 1050	60	65.3
UXGA	1600 x 1200	60	75.0

b. 伸張ワイドタイミング			
モード	解像度	垂直周波数[Hz]	水平周波数[Hz]
WUXGA	1920 x 1200	60	74
WXGA	1280 x 720	60	44.8
	1280 x 800	60	49.6
	1366 x 768	60	47.7
	1440 x 900	60	59.9
WSXGA+	1680 x 1050	60	65.3
c. ビデオ信号			
モード	解像度	垂直周波数[Hz]	水平周波数[Hz]
480p	640 x 480	59.94/60	31.5
480i	720 x 480 (1440 x 480)	59.94 (29.97)	15.7
576i	720 x 576 (1440 x 576)	50 (25)	15.6
480p	720 x 480	59.94	31.5
576p	720 x 576	50	31.3
720p	1280 x 720	60	45.0
	1280 x 720	50	37.5
1080i	1920 x 1080	60 (30)	33.8
	1920 x 1080	50 (25)	28.1
1080p	1920 x 1080	23.98/24	27.0
	1920 x 1080	60	67.5
	1920 x 1080	50	56.3
d. HDMI 1.4a強制3Dタイミング- ビデオ信号			
モード	解像度	垂直周波数[Hz]	水平周波数[Hz]
Frame Packing	720p	50	31.5
	720p	59.94/60	15.7
	1080p	23.98/24	15.6
Side-by-Side (Half)	1080i	50	31.5
	1080i	59.94/60	31.3
Top and Bottom	720p	50	45.0
	720p	59.94/60	37.5
	1080p	23.98/24	33.8

## 規制と安全に関する通知

この付録では、お使いのプロジェクターの一般的通知を一覧表示しています。

### FCC通知

本装置は、FCC基準パート15に準ずるClass Bのデジタル電子機器の制限事項に準拠しています。これら制限は住居に設置した際に、有害な干渉への適切な保護を提供するために規定されています。本装置は高周波エネルギーを生成し使用しています。また、高周波エネルギーを放射する可能性があるため、指示に従って正しく設置しなかった場合は、無線通信に障害を及ぼす可能性があります。

しかしながら、特定の設置状況においては電波障害を起こさないという保証はありません。本装置がラジオやテレビの受信に障害を与えていないかを判断するには、本装置の電源をオンオフしてみます。受信障害が発生している場合には、以下の方法で受信障害を改善することをお勧めします。

- 受信アンテナの方向や位置を変えます。
- 装置と受信機の距離を離す。
- 本装置と受信機の電源系列を別の回路にする。
- 販売店やラジオビデオの専門技術者に問い合わせる。

### 通知:シールド付きケーブル

他のコンピュータ装置へのすべての接続には、FCC規制に準拠するためにシールド付きケーブルを使用する必要があります。

### 注意

FCC準拠に責任を持つ第三者からの明確な許可を受けることなく、本体に製造元から承認されていない変更や改造が行われた場合には、本装置を使用する権利が規制される場合があります。

## 操作条件

本製品はFCC規則パート15に準拠しています。操作は次の2つの条件に規制されます：

1. 電波障害を起こさないこと、
2. 誤動作の原因となる電波障害を含む、受信されたすべての電波障害に対して正常に動作すること。

## 通知:カナダのユーザー

当クラスBデジタル機器はカナダ規制ICES-003に準拠しています。

## Remarque à l'intention des utilisateurs canadiens

Cet appareil numérique de la classe B est conforme a la norme NMB-003 du Canada.

## EU諸国に対する適合宣言

- EMC指令2004/108/EC (修正案を含む)
- 低電圧指令2006/95/EC
- R & TTE指令1999/5/EC (製品にRF機能が搭載されている場合)

### 廃棄に関する指示



この電子デバイスを処分するとき、ごみ箱に捨てないでください。汚染を最小限に抑え地球環境を最大限に保護するため、本製品をリサイクルしてください。



## 天井マウント設置

1. プロジェクターの損傷を防ぐため、必ずOptomaの天吊り用パッケージを使用して取り付けてください。
2. 他社製の天吊りキットをご利用になる場合は、プロジェクターを取り付けるネジが以下の仕様に適合していることを必ず確認してください。

- ▶ ネジの種類:M4\*3
- ▶ 最小ネジ長:10mm



❖ プロジェクターを正しく取り付けしていないことが原因で発生した損傷に関しては、保証は無効になります。予めご了承ください。



⚠ 警告:

1. 他社製の天吊りキットをお求めになる場合、必ずネジのサイズが正しいことをご確認ください。ネジのサイズは、天吊りプレートの厚みによって異なります。
2. プロジェクターの底部と天井の間には、少なくとも10 cmの隙間が開くようにします。
3. プロジェクターは、熱源の近くに設置しないで下さい。

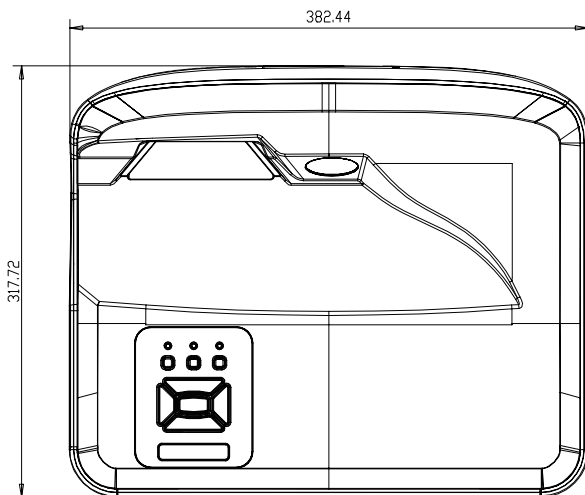
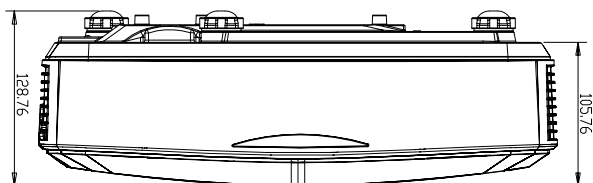



# 付録

## Optoma社お問い合わせ先

サービスやサポートにつきましては、最寄のオフィスまでご連絡ください。



### アメリカ

47697 Westinghouse Drive  
Fremont, CA 94539, USA  
www.optomausa.com

 888-289-6786  
 510-897-8601  
 [services@optoma.com](mailto:services@optoma.com)



### カナダ

47697 Westinghouse Drive  
Fremont, CA 94539, USA  
www.optomausa.com

 888-289-6786  
 510-897-8601  
 [services@optoma.com](mailto:services@optoma.com)



### 南アメリカ

47697 Westinghouse Drive  
Fremont, CA 94539, USA  
www.optomausa.com

 888-289-6786  
 510-897-8601  
 [services@optoma.com](mailto:services@optoma.com)



### ヨーロッパ

Unit 1, Network 41, Bourne End Mills  
Hemel Hempstead, Herts  
HP1 2UJ, United Kingdom  
www.optoma.eu  
カスタマーサービス  
TEL: +44 (0)1923 691865

 +44 (0) 1923 691 800  
 +44 (0) 1923 691 888  
 [service@tsc-europe.com](mailto:service@tsc-europe.com)



### Benelux BV

Randstad 22-123  
1316 BW Almere  
The Netherlands  
www.optoma.nl

 +31 (0) 36 820 0252  
 +31 (0) 36 548 9052



### フランス

Bâtiment E  
81-83 avenue Edouard Vaillant  
92100 Boulogne Billancourt,  
France

 +33 1 41 46 12 20  
 +33 1 41 46 94 35  
 [savoptoma@optoma.fr](mailto:savoptoma@optoma.fr)



### スペイン

C/ José Hierro, 36 Of. 1C  
28522 Rivas VaciaMadrid,  
スペイン

 +34 91 499 06 06  
 +34 91 670 08 32



### ドイツ

Wiesenstrasse 21 W  
D40549 Düsseldorf,  
Germany

 +49 (0) 211 506 6670  
 +49 (0) 211 506 66799  
 [info@optoma.de](mailto:info@optoma.de)

### スκανジナビア



Lerpeveien 25  
3040 Drammen  
Norway

 +47 32 98 89 90  
 +47 32 98 89 99  
 [info@optoma.no](mailto:info@optoma.no)

PO.BOX 9515  
3038 Drammen  
Norway

### 韓国

WOOMI TECH.CO.,LTD.  
4F.Minu Bldg.33-14, Kangnam-Ku,  
seoul,135-815, KOREA

 +82+2+34430004  
 +82+2+34430005

### 日本

東京都足立区綾瀬3-25-18



株式会社オーエス

コンタクトセンター:0120-380-495

 [info@os-worldwide.com](mailto:info@os-worldwide.com)  
[www.os-worldwide.com](http://www.os-worldwide.com)



### 台湾

12F., No.213,Sec.3, Beixin Rd.,  
Xindian Dist., New Taipei City 231,  
Taiwan, R.O.C.  
www.optoma.com.tw

 +886-2-8911-8600  
 +886-2-8911-6550  
 [services@optoma.com.tw](mailto:services@optoma.com.tw)  
[asia.optoma.com](http://asia.optoma.com)



### 香港

Unit A, 27/F Dragon Centre,  
79 Wing Hong Street,  
Cheung Sha Wan,  
Kowloon, Hong Kong

 +852-2396-8968  
 +852-2370-1222  
[www.optoma.com.hk](http://www.optoma.com.hk)

### 中国

5F, No. 1205, Kaixuan Rd.,  
Changning District  
Shanghai, 200052, China

 +86-21-62947376  
 +86-21-62947375  
[www.optoma.com.cn](http://www.optoma.com.cn)

