

DLP® kivetítő

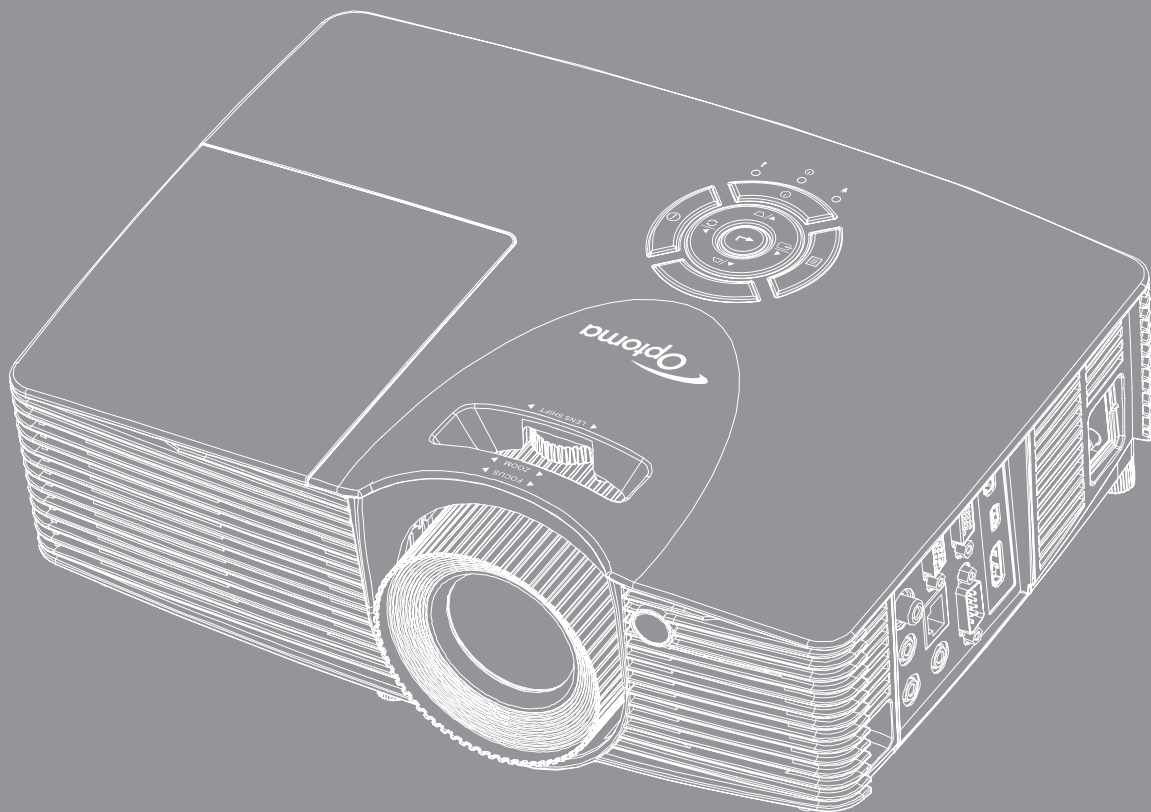

TARTALOMJEGYZÉK

BIZTONSÁG 4

<i>Fontos biztonsági tudnivalók</i>	4
<i>3D-re vonatkozó biztonsági információ</i>	5
<i>Szerzői jog</i>	6
<i>Felelősséget kizáró nyilatkozat</i>	6
<i>Védjegyek</i>	6
<i>Nyilatkozat az EU szabályok kielégítéséről</i>	6
<i>WEEE</i>	6

BEVEZETÉS 7

<i>A csomag áttekintése</i>	7
<i>Normál tartozékok</i>	7
<i>Opcionális kiegészítők</i>	7
<i>A termék áttekintése</i>	8
<i>Csatlakozások</i>	9
<i>Billentyűzet</i>	10
<i>Távvezérlő</i>	11

BEÁLLÍTÁS ÉS TELEPÍTÉS 12

<i>A kivetítő telepítése</i>	12
<i>Jelforrások csatlakoztatása a kivetítőhöz</i>	13
<i>A kivetített kép beállítása</i>	14
<i>A távvezérlő üzembe helyezése</i>	15

A KIVETÍTŐ HASZNÁLATA..... 17

<i>A kivetítő be- / kikapcsolása</i>	17
<i>Bemeneti jelforrás választása</i>	18
<i>Navigálás a menüben és jellemzők</i>	19
<i>OSD menüszerkezet</i>	20
<i>Képbeállítások menü megjelenítése</i>	28
<i>3D menü megjelenítése</i>	30
<i>Képméretarány menü megjelenítése</i>	31
<i>Élmaszk menü megjelenítése</i>	36
<i>Nagyítás menü megjelenítése</i>	36
<i>Képtolítás menü megjelenítése</i>	36
<i>Trapézkorrekció menü megjelenítése</i>	37
<i>Audió némítás menü</i>	37
<i>Audió hangerő menü</i>	37
<i>Audió bemenet menü</i>	37
<i>Audió kimenet (Készlet) menü</i>	37

Vetítés beállítása menü	37
képernyőtípus beállítása menü.....	37
Lámpa-beállítás menü	37
Szűrőbeállítások menü	38
Energiatakarékossági beállítások menü.....	38
Beállítás, Biztonság menü.....	39
HDMI link beállítások menü.....	39
Tesztábra menü beállítása	40
Távvezérlő beáll. menü	40
Kivetítő-azonosító menü beállítása	40
Opciók menü beállítása	40
Minden alaphelyzetbe menü beállítása	41
Hálózati LAN menü.....	42
Hálózati vezérlés menü	43
Beállítás Hálózati vezérlési beállítások menü	44
Információ menü.....	49
3D beállítás.....	50



KARBANTARTÁS..... 51

Lámpacsere.....	51
Lámpacsere (folytatás)	52
A porszűrő beszerelése és tisztítása	53

TOVÁBBI INFORMÁCIÓ 54

Kompatibilis felbontások.....	54
Képméret és vetítési távolság	56
A kivetítő méretei és a mennyezeti tartó felszerelése	61
Infravörös távvezérlő-kódok	62
Az információ gomb használata	64
Hibaelhárítás	64
Figyelmeztető jelzés.....	66
Műszaki adatok.....	68
Optoma globális képviselők.....	70

BIZTONSÁG

	Az egyenlő oldalú háromszögben lévő villám a felhasználót a termék belsejében fellépő szigetetlen „veszélyes feszültség” jelenlétére figyelmezteti, amely elég erős ahhoz, hogy áramütést okozzon.
	Az egyenlő oldalú háromszögben lévő felkiáltójel a készülékhez mellékelt kiadványban lévő fontos kezelési vagy karbantartási (szervizelési) utasításokra hívja fel a felhasználó figyelmét.

Kérjük, kövesse a jelen felhasználói kézikönyvben található figyelmeztetéseket, óvintézkedéseket és karbantartási előírásokat.

Fontos biztonsági tudnivalók

- Ne zárja el a szellőzőnyílásokat. A kivetítő megbízható üzemelésének biztosítása és a túlmelegedés elleni védelme érdekében úgy helyezze el, hogy a megfelelő szellőzést nem akadályozza. Például, ne helyezze a kivetítőt zsúfolt dohányzóasztalra, heverőre, ágyra vagy hasonló felületre. Ne építse a kivetítőt burkolatba, mint például könyvespolcra vagy szekrénybe, mert ezek a szellőzést korlátozzák.
- A tűz és / vagy áramütés kockázatának csökkentése érdekében óvja a kivetítőt esőtől, illetve nedvességtől. Ne helyezze a berendezést hőforrás (például fűtőtest, hősugárzó, kályha), illetve egyéb, hőt termelő berendezések (pl. erősítők) közelébe.
- Ne hagyja, hogy tárgyak vagy folyadékok jussanak a kivetítőbe. A veszélyes pontokhoz vagy a rövidre zárt részekhez hozzáérő tárgyak tüzet vagy áramütést okozhatnak.
- Ne használja az alábbi körülmények között:
 - Rendkívül meleg, hideg vagy párás helyen.
 - (i) Ügyeljen arra, hogy a helyiség hőmérséklete 5 és 40°C között legyen
 - (ii) Relatív páratartalom: 10 – 85 %
 - Nagymennyiségű pornak és piszoknak kitett helyen.
 - Erős mágneses teret gerjesztő készülék közelében.
 - Közvetlen napsütésben.
- Ne használja a kivetítőt, ahol gyúlékony vagy robbanásveszélyes gázok lehetnek jelen a légkörben! A kivetítőben lévő lámpa rendkívül forróvá válik működés közben, és a gázok meggyulladhatnak, tüzet okozva.
- Ne használja a készüléket, ha megsérült vagy megrongálták. A sérülés / rongálódás (egyebek között) az alábbiakra terjed ki:
 - A készüléket elejtették.
 - A tápkábel vagy a dugó megsérült.
 - Folyadék ömlött a kivetítőre.
 - A kivetítőt esőnek vagy nedvességnek tették ki.
 - Tárgy esett a kivetítő belsejébe, vagy valami laza tárgy van benne.
- Ne tegye a kivetítőt labilis felületre! A kivetítő leeshet, ami személyi sérülést vagy a kivetítő károsodását okozhatja.
- Ne takarja el a kivetítő objektívjét működés közben. A fény felhevíti az előtte lévő tárgyat, ami megolvadhat, égési sérülést és tüzet okozva.
- Ne nyissa ki vagy szerelje szét a kivetítőt, mert ezzel áramütést okozhat.
- Ne kísérelje meg saját maga megjavítani a készüléket. A fedelek kinyitása vagy eltávolítása Önt nagyfeszültségnek és egyéb veszélyeknek teheti ki. Kérjük hívja az Optomát, mielőtt javításra küldené a készüléket.
- Lásd a kivetítő burkolatát a biztonsági feliratokat illetően.
- A készüléket csak szakképzett személyek javíthatják.

- Csak a gyártó által meghatározott szerelvényeket / kiegészítőket használjon.
- A kivetítő működése közben ne nézzen közvetlenül a lencsébe. Az erős fény szemsérülést okozhat.
- A lámpa cseréjekor hagyja lehűlni a készüléket. Kövesse az 51-52. oldalon lévő utasításokat.
- A kivetítő saját maga érzékeli a lámpa élettartamát. Ne feledje kicserélni a lámpát, ha figyelmeztető üzenetek jelennek meg.
- A lámpamodul kicserélése után a képen megjelenő Beállítás | Lámpa-beállítás menü „Lámpa nullázása” funkciója segítségével állítsa vissza a lámpa számlálóját (lásd: 37. oldal).
- A kivetítő kikapcsolásakor hagyja, hogy a kivetítő befejezze hűtési ciklusát, mielőtt áramtalanítaná a készüléket. A kivetítő lehűléséhez 90 másodperc szükséges.
- Amikor a lámpa közeledik élettartama végéhez, megjelenik a „A lámpa meghaladta hasznos élettartamát.” üzenet a képernyőn. Vegye fel a kapcsolatot a helyi viszonteladóval vagy szakszervizzel, hogy minél előbb kicserélhesse a lámpát.
- A termék tisztítása előtt mindig kapcsolja a készüléket ki és húzza ki a tápkábelt a hálózati csatlakozóból.
- Enyhe tisztítószerral megnedvesített, puha kendőt használjon a kijelző burkolatának tisztításához. Ne használjon súrolószert, viaszt vagy oldószert a készülék tisztításához.
- Amennyiben a készüléket előreláthatólag hosszabb ideig nem fogja használni, húzza ki a váltóáramú (AC) csatlakozóaljzatból.

Megjegyzés: *Miután a lámpa elérte hasznos élettartamának végét, a kivetítő addig nem kapcsolódik be, amíg ki nem cserélik a lámpamodult. A lámpa cseréjéhez kövesse „Lámpacsere” rész alatt található eljárásokat, az 51-52. oldalon.*

- *Ne telepítse a kivetítőt rezgésnek vagy ütődésnek kitett helyen.*
- *Ne érintse meg az objektívet puszta kézzel.*
- *Vegye ki a távvezérlőből az eleme(ke)t, mielőtt eltárolná a készüléket. Ha az eleme(ke)t sokáig a távvezérlőben hagyják, szivároghat(nak).*
- *Ne használja vagy tárolja a kivetítőt olyan helyen, ahol a cigarettafüst és a belőle származó olaj jelen lehet, mert ezek károsan befolyásolhatják a kivetítő teljesítményét.*
- *Kérjük, tartsa be a kivetítő helyes szerelési irányát, mivel a nem szabványos telepítés befolyásolhatja a kivetítő teljesítményét.*
- *Használjon hosszabbítót és / vagy túlfeszültség-védelmet. Mivel az áramkimardások és feszültségesések TÖNKRETEHETIK az eszközöket.*

3D-re vonatkozó biztonsági információ

Kérjük, kövesse a jelen felhasználói kézikönyvben javasolt figyelmeztetéseket és óvintézkedéseket, mielőtt Ön vagy gyermeke használná a 3D funkciót.

Figyelmeztetés

Gyermekeknél és tinédzsereknél inkább okoz egészségügyi gondokat a 3D, ezért rájuk közben gondosan figyelni kell.

Fényérzékenységi rohamra és egyéb egészségügyi kockázatokra vonatkozó figyelmeztetés

- Egyesek epilepsziás rohamot kaphatnak a kivetítő és a videojátékok villogó képeinek, fényeinek hatására. Amennyiben epilepszia vagy szélütés betegségtől szenved vagy a családban volt ilyen előzmény, akkor a 3D funkció használata előtt kérje ki szakorvosa tanácsát.
- Előfordulhat, hogy azok, akik saját magukon vagy családjukban eddig nem tapasztaltak epilepsziás vagy szélütés jeleit, eddig nem diagnosztizált betegséget hordozhatnak magukban, ami fényérzékenységi epilepsziás rohamot válthat ki.
- A terhes nők, az idősek, a súlyos betegségtől vagy alváshiánytól szenvedők, illetve az alkohol hatása alatt lévők kerüljék a készülék 3D funkciójának használatát.
- Ha az alábbi tüneteket tapasztalja, azonnal hagyja abba a 3D képek nézését és forduljon szakorvoshoz: (1) látászavar; (2) émelygés; (3) szédülés; (4) akaratlan mozgás, mint pl. szem- vagy izomrángás; (5) zavartság; (6) hányinger; (7) eszméletvesztés; (8) rángás; (9) görcsölés; és / vagy (10) dezorientáció. A gyermekek és tinédzserek hajlamosabbak lehetnek e tünetekre, mint a felnőttek. A szülőknek tanácsos figyelemmel kísérniük gyermekeiket és megkérdezni, hogy tapasztalják-e a fenti tüneteket.

- A 3D kép nézése okozhat tengeri betegséget, észlelési zavarokat, dezorientációt, szemmegeőrltetést és egyensúlyzavarokat. Javasoljuk, hogy gyakori szünetekkel csökkentse a bekövetkezés esélyét. Ha a szeme elfáradt vagy kiszáradt, vagy ha a fenti tünetek bármelyikét tapasztalja, azonnal hagyja abba az eszköz használatát és a tünetek megszűnése után legalább harminc percig még ne folytassa a használatát.
- Ha a 3D vetítést igen kis távolságról nézi huzamosabb ideig, látászavart okozhat. Az ideális nézési távolság a vetítőlapon magasságának legalább háromszorosa. Tanácsos a vetítőlappal egy szintben nézni a vetített képet.
- A 3D szemüveg hosszabb idejű használatakor fejfájás vagy kifáradás jelentkezhet. Ha fejfájást, fáradtságot vagy szédülést tapasztal, hagyja abba a 3D nézését és pihenjen.
- Ne használja a 3D szemüveget más célra, csak a 3D vetítés nézésére.
- A 3D szemüveg rendeltetésétől eltérő célból történő viselése (pl. szemüveg, napszemüveg, védőszemüveg stb.) fizikailag ártalmas lehet, gyengítheti a látást.
- A 3D-ben való megtekintés egyes nézőknél dezorientációt okozhat. Ennek megfelelően NE helyezze a 3D KIVETÍTŐT nyitott lépcsőház, kábel, erkély vagy egyéb tárgy közelébe, ahol fennáll a megbotlás, beleütközés, leverés, eltörés vagy átesés veszélye.

Szerzői jog

A kiadvány – beleértve az összes benne lévő fényképet, ábrát és szoftvert – a nemzetközi szerzői jogi törvények védelme alatt áll és minden jog fenntartva. Ezen kiadványt – beleértve a benne lévő anyagot is – az eredeti szerző írásbeli engedélye nélküli tilos bármilyen módon vagy formában másolni.

© Szerzői jog 2020

Felelősséget kizáró nyilatkozat

A dokumentumban szereplő információk előzetes értesítés nélkül megváltoztathatók. A cég nem nyilatkozik sem nyíltan, sem burkoltan a kiadvány tartalmáról, és nem is ad rá garanciát, továbbá kifejezetten visszautasítja, hogy meghatározott célra való alkalmasságra vagy eladhatóságra vonatkozó garanciát nyújtana. A gyártó továbbá fenntartja a jogot a kiadvány átdolgozására, módosítására, illetve korszerűsítésére bármikor, anélkül, hogy köteles lenne az átdolgozásról vagy a változtatásról bárkit külön értesítenie.

Védjegyek

A Kensington az ACCO Brand Corporation USA-ban bejegyzett védjegye más országokban és egyéb országokban bejegyzések, illetve folyamatban lévő bejegyzési kérelmek léteznek.

A HDMI név, a HDMI embléma és a High-Definition Multimedia Interface a HDMI Licensing LLC. védjegye vagy bejegyzett védjegye az Amerikai Egyesült Államokban és más országokban.

A DLP®, a DLP Link és a DLP embléma a Texas Instruments bejegyzett védjegye, a BrilliantColor™ a Texas Instruments védjegye.

Minden, a jelen kézikönyvben említett terméknevek az adott jogbirtokos tulajdonában vannak és elismertek.

Nyilatkozat az EU szabályok kielégítéséről

- EMC irányelv 2014 / 30 / EK (módosításokkal együtt)
- 2014 / 35 / EK kifesztültségű készülékekre vonatkozó irányelv
- RED 2014/53/EU (ha a termék RF funkcióval rendelkezik)

WEEE



Utasítások az eszköz megfelelő selejtezését illetően

Az elektronikus berendezés kislejtezése esetén ne dobja a lakossági szeméttárolóba. A minimális szennyezés és a környezet lehető legnagyobb mértékű védelme érdekében dolgozza fel újra.

BEVEZETÉS

A csomag áttekintése

Óvatosan bontsa ki a csomagot és ellenőrizze, hogy tartalmaz-e mindent az alább megadott szabványos kiegészítők közül. Típustól, műszaki adatoktól, illetve a vásárlás térségétől függően előfordulhat, hogy bizonyos opcionális kiegészítők nem érhetők el. Kérjük, egyeztessen a vásárlás helyével. Egyes kiegészítők térségenként eltérhetnek.

A garanciajegy csak egyes területeken képezi a csomag részét. Bővebb felvilágosítást a forgalmazótól kaphat.

Normál tartozékok

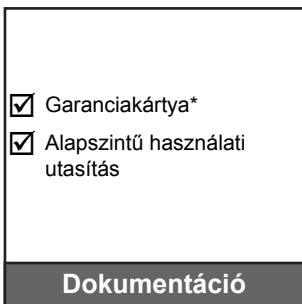
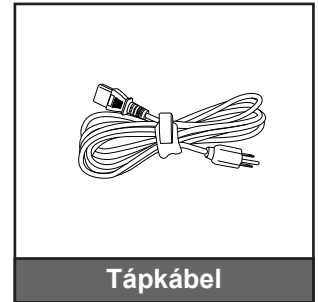
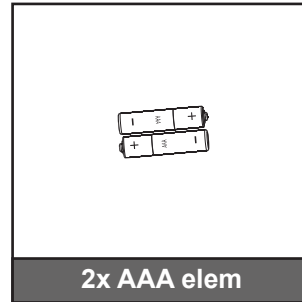

Opcionális kiegészítők

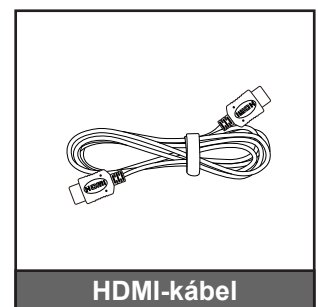
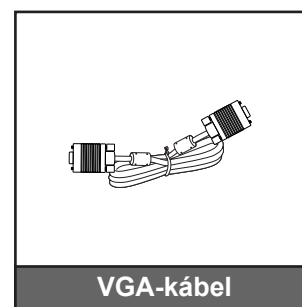
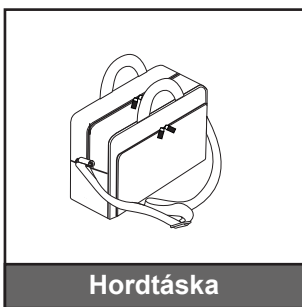

Megjegyzés:

- Az opcionális kiegészítők típusától, műszaki adatoktól és térségtől függően eltérhetnek.
- * Az európai garanciális információkért látogasson el a www.optomaeurope.com oldalra.

BEVEZETÉS

A termék áttekintése

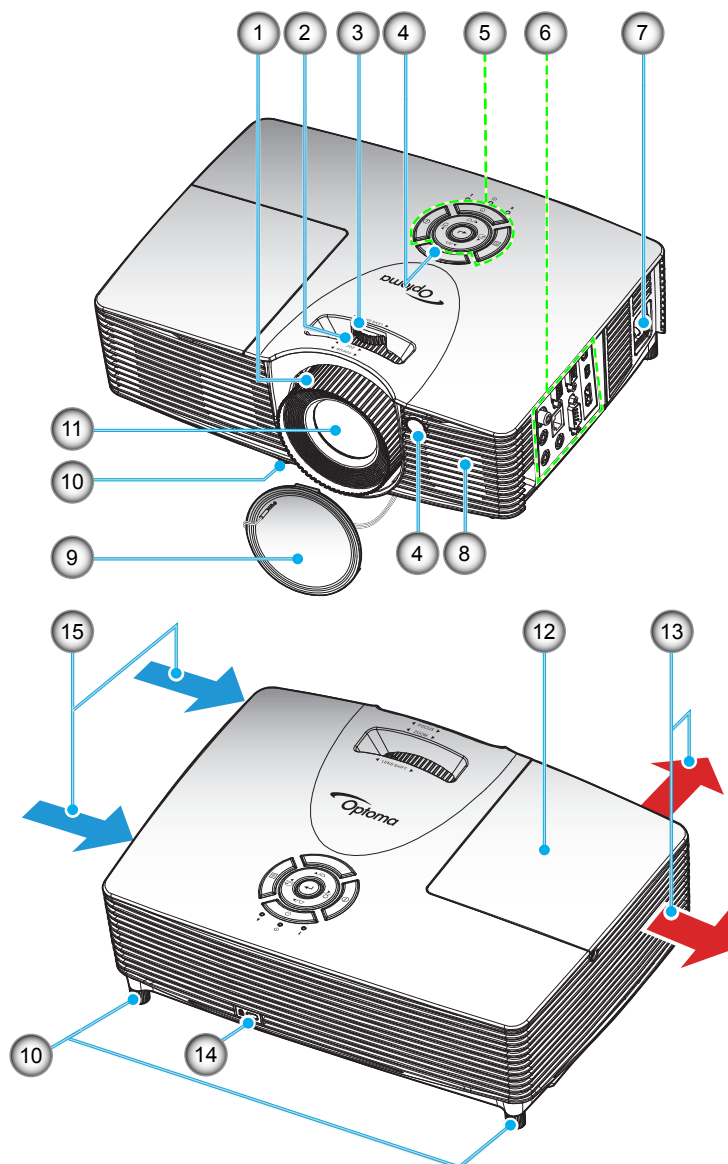

Megjegyzés: Ne takarja le a kivetítő légbeszívó, illetve -kifúvó nyílásait.

Szám	Elem	Szám	Elem
1.	Fókuszgyűrű	9	Lencsevédő sapka
2.	Nagyításállító gyűrű	10.	Dőlésszög-beállító lábak
3.	Lens Shift gyűrű	11.	Objektív
4.	Infravörös érzékelő	12.	Lámpafedél
5.	Billentyűzet	13.	Szellőzés (kiömlő nyílás)
6.	Be- és kimenetek	14.	Kensington™ zár csatlakozója
7.	Tápcsatlakozó-foglalat	15.	Szellőzés (beömlő nyílás)
8.	Hangszóró		

BEVEZETÉS

Csatlakozások

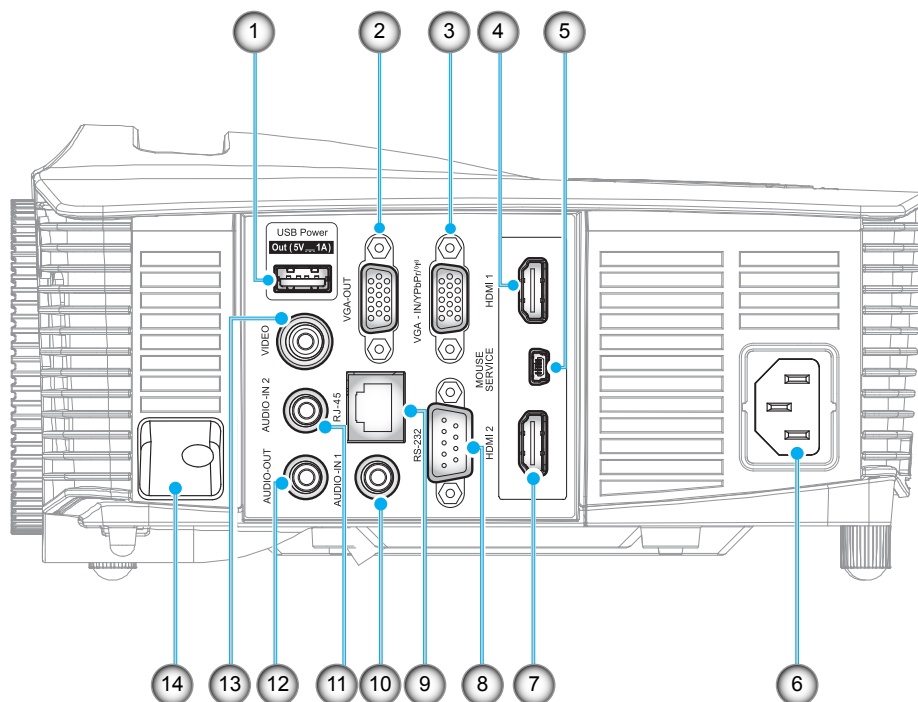

Megjegyzés: A távvezérlő egérhez különleges távvezérlő szükséges.

Szám	Elem	Szám	Elem
1.	USB-tápfeszültségkimenet (5 V---1 A) csatlakozó	8.	RS-232 csatlakozó
2.	VGA kimeneti csatlakozó	9.	RJ-45 csatlakozó
3.	VGA2 bemeneti / YPbPr / (H) csatlakozó	10.	AUDIÓ BEMENETI 1 csatlakozó
4.	HDMI 1 csatlakozó	11.	AUDIÓ BEMENETI 2 csatlakozó
5.	WGÉR / SZERVIZ csatlakozó	12.	AUDIÓ KIMENET csatlakozó
6.	Tápcsatlakozó-foglalat	13.	VIDEÓ csatlakozó
7.	HDMI 2 csatlakozó	14.	Biztonsági rúd

BEVEZETÉS

Billentyűzet

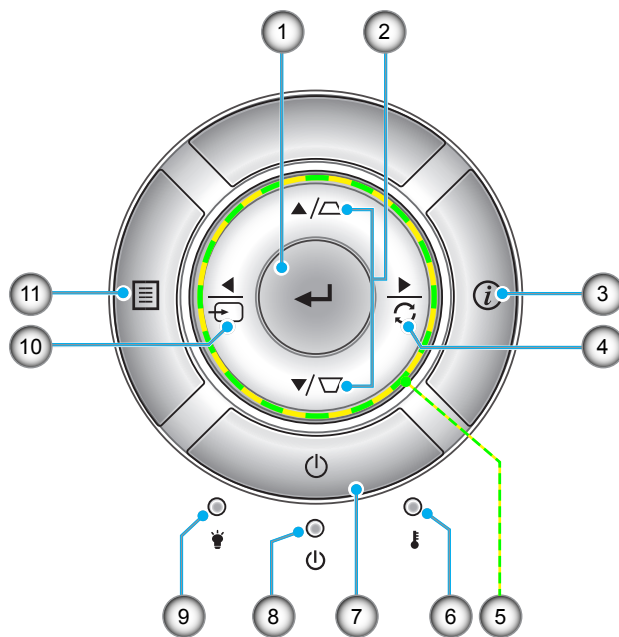

Szám	Elem	Szám	Elem
1.	Bevitel	7.	Lámpaerősség
2.	Trapézkorrekció	8.	Bekapcsolás / Készenlét LED
3.	Információ	9.	Lámpa LED
4.	Újraszinkr.	10.	Forrás
5.	Négyirányú kiválasztógombok	11.	Menü
6.	Hőmérsékletjelző LED		

BEVEZETÉS

Távvezérlő

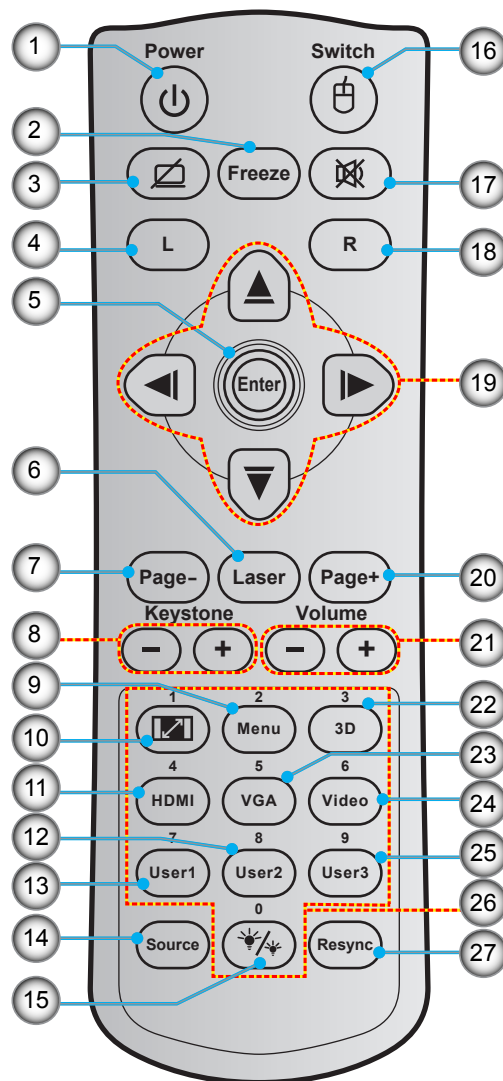

Szám	Elem	Szám	Elem
1.	Üzemkapcsoló	15.	Fényerő-mód
2.	Freeze	16.	Egér Be / Ki
3.	Üres kép megjelenítése / hang elnémítása	17.	Némítás
4.	Egér bal kattintás	18.	Egér jobb kattintás
5.	Enter	19.	Négyirányú kiválasztógombok
6.	Laser	20.	Page +
7.	Page -	21.	Hangerő - / +
8.	Trapézkorrekció - / +	22.	3D menü Be / Ki
9.	Menu	23.	VGA
10.	Képarány	24.	Video
11.	HDMI	25.	User 3
12.	User 2	26.	Számbillentyűzet (0-9)
13.	User 1	27.	Resync
14.	Source		

Megjegyzés: Lehetnek gombok, amelyek egyes modelleknél nem működnek.

BEÁLLÍTÁS ÉS TELEPÍTÉS

A kivetítő telepítése

A kivetítő számára négy lehetséges felállítási helyzet jöhet szóba.

A felállítási hely kiválasztása függ a helyiség alaprajzától és a személyes ízléstől. Vegye figyelembe a vetítőképernyő méretét és helyzetét, a megfelelő hálózati aljzat helyét, valamint a kivetítő és a többi berendezés elhelyezkedését és a közöttük lévő távolságot.

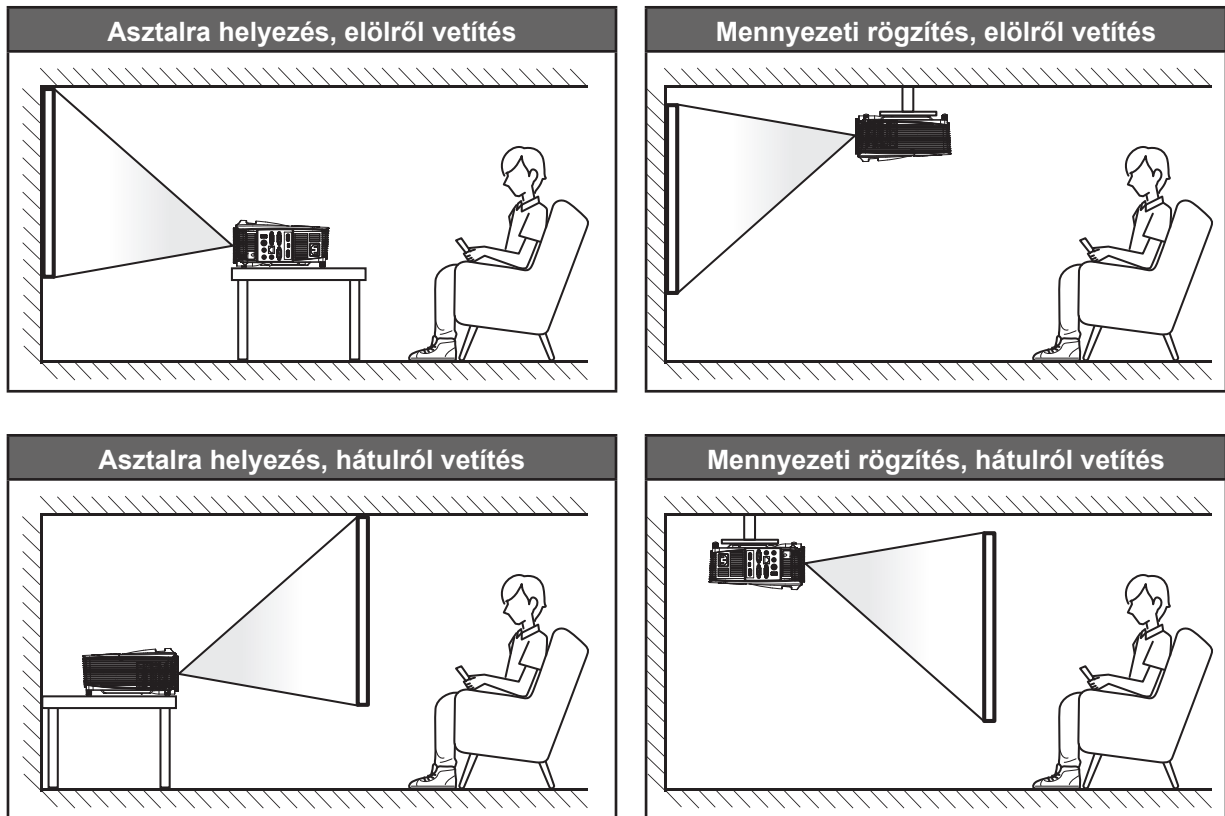

A kivetítőt vízszintes helyzetben kell a felületre helyezni és 90 fokban / merőlegesen helyezkedjen el a vászonhoz viszonyítva.

- A kivetítő helyének meghatározása adott vászonmérethez, lásd a távolságokat tartalmazó táblázatot az 56-60 oldalon.
- A vetítőképernyő méretének meghatározása adott távolsághoz, lásd a távolságokat tartalmazó táblázatot a 56-60 oldalon.

Megjegyzés: A kivetítőnek a vetítőképernyőtől történő távolításakor a vetített kép mérete növekszik, miközben a függőleges eltolás maga is arányosan növekszik.

FONTOS!

Ne működtesse a kivetítőt az asztali vagy mennyezeti telepítési iránytól eltérő tájolásban. A kivetítőt vízszintesen kell elhelyezni, nem előre / hátra, illetve balra / jobbra döntve. Bármilyen egyéb tájolás esetén érvénytelenné válik a garancia, és a kivetítő-izzó, valamint maga a kivetítő élettartama is megrövidülhet. Nem szabványos telepítés esetén vegye fel a kapcsolatot az Optoma céggel tanácsokért.

BEÁLLÍTÁS ÉS TELEPÍTÉS

Jelforrások csatlakoztatása a kivetítőhöz

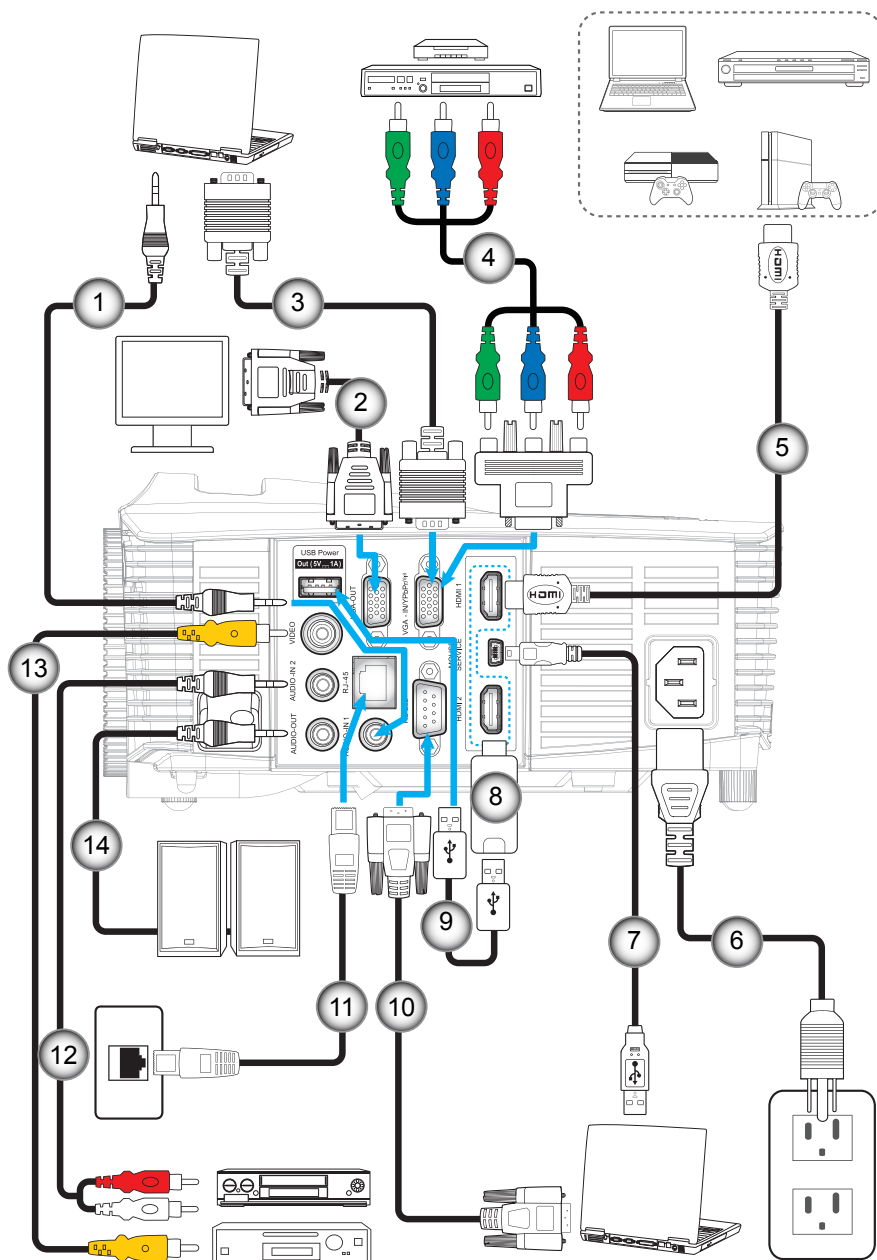

Szám	Elem	Szám	Elem
1.	Audió bemeneti kábel	8.	HDMI-kulcs
2.	VGA kimeneti kábel	9.	USB-tápkábel
3.	VGA kábel	10.	RS232 kábel
4.	RCA komponens kábel	11.	RJ-45 kábel
5.	HDMI-kábel	12.	Audió bemeneti kábel
6.	Hálózati tápkábel	13.	Videó jelkábel
7.	USB-kábel (egérvezérlés)	14.	Audió kimeneti kábel

BEÁLLÍTÁS ÉS TELEPÍTÉS

A kivetített kép beállítása

Képmagasság

A kivetítő állítható lábakkal van felszerelve a kivetített kép helyzetének beállításához.

1. Keresse meg azt az állítható lábat a kivetítő alján, amelyen állítani szeretne.
2. Forgassa el az állítható lábat az óramutató járásával megegyező / ellentétes irányba a kivetítő emeléséhez, illetve lejjebb eresztéséhez.

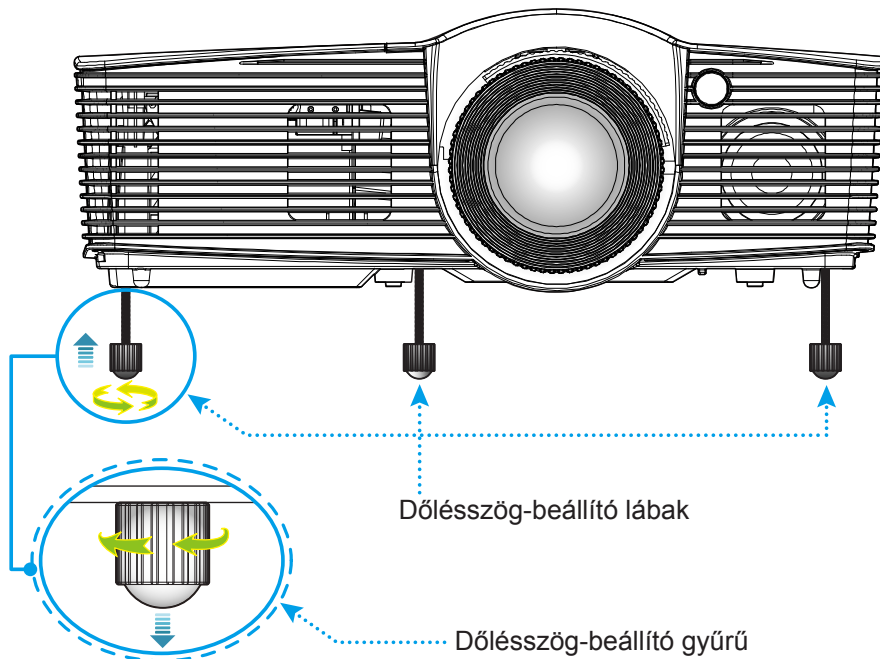

Zoom, fókusz és lencsepozíció.

- A képméret állításához forgassa a nagyításkart az óramutató járásával megegyező vagy ellentétes irányba a vetített kép méretének növeléséhez, illetve csökkentéséhez.
- Az élesség állításához forgassa el a fókuszgyűrűt az óramutató járásával megegyező vagy ellentétes irányba, amíg a kép ki nem tisztul.
- A lencse mozgatásához fordítsa balra vagy jobbra a lencsemozgató gyűrűt jobbra a kép balra, illetve jobbra történő mozgatásához.

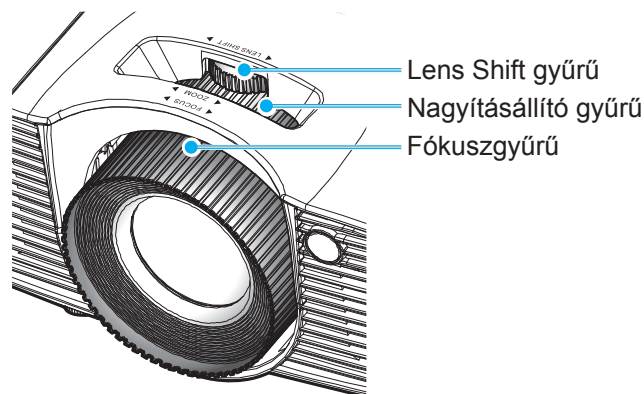

Megjegyzés: A kivetítő élessége 1,3m és 7,1m közötti tartományban állítható.

BEÁLLÍTÁS ÉS TELEPÍTÉS

A távvezérlő üzembe helyezése

Elemek behelyezése / cseréje

A távvezérlőhöz két darab AAA méretű elem jár.

1. Vegye le az elemkamra fedelét a távvezérlő hátuljáról.
2. Helyezze be az AAA elemeket az elemkamrába az ábrán látható módon.
3. Helyezze vissza a hátlapot a távvezérlőre.

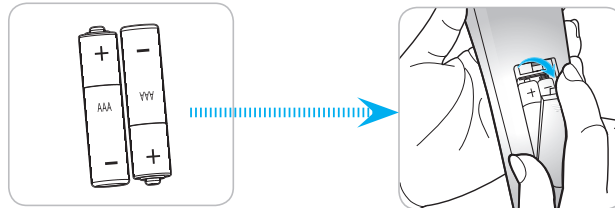

Megjegyzés: A régi elemet csak megegyező típusú (vagy azzal egyenértékű) elemre cserélje ki.

VIGYÁZAT

A nem megfelelő elemek használata vegyi szivárgást vagy robbanást okozhat. Ügyeljen az alábbiak betartására:

- Ne keverje az eltérő típusú elemeket. A különböző típusú elemek különböző jellemzőkkel bírnak.
- Ne használjon régi és új elemeket egyszerre. Az új és régi elemek keverése megrövidíti az új elemek élettartamát, illetve a régi elemek vegyi szivárgását okozhatja.
- Azonnal vegye ki a kimerült elemeket. Az elemekből szivárgó vegyi anyag a bőrrel érintkezve irritációt okozhat. Ha vegyi szivárgást észlel, alaposan törölje le egy kendővel.
- A termékhez mellékelte elemek élettartama rövidebb lehet a tárolási körülmények miatt.
- Amennyiben a távvezérlőt hosszabb ideig nem tervezi használni, úgy az elemeket feltétlenül vegye ki.
- Az elhasznált elemektől saját térsége vagy országa szabályozásának megfelelően szabaduljon meg.

Hatósugár

Az infravörös (IR) távérzékelő a kivetítő tetején és elején található. A helyes működéséhez a távvezérlőt a kivetítő elülső és felső infravörös távérzékelőjéhez képest a merőlegestől 30 fokon, illetve 20 fokon belüli szögben tartsa. A távvezérlőnek az érzékelőtől mért távolsága nem lehet több mint 7 méter.

- Ügyelni kell, hogy a távvezérlő és az infravörös érzékelő között ne legyen olyan akadály, amely elzárná az infravörös sugár útját.
- Győződjön meg arról, hogy a távvezérlő IR-jeladója nem esik közvetlen napfény vagy fénycsőfény.
- A távvezérlőt tartsa több mint 2 méter távolságra a fénycsővilágítástól, mert ellenkező esetben a távvezérlő hibásan működhet.
- Ha a távvezérlő túl közel van az inverter típusú fénycsővilágításhoz, időről időre hatástalanná válhat.
- Ha a távvezérlő és a kivetítő rendkívül közel vannak egymáshoz, a távvezérlő hatástalanná válhat.
- Ha a vászonra irányítja a távvezérlőt, a tényleges távolság kevesebb mint 5 méter a távvezérlő és a vászon között, és az IR-sugár visszaverődik a kivetítőre. A tényleges hatósugár azonban vetítőlámpától függően eltérhet.

BEÁLLÍTÁS ÉS TELEPÍTÉS

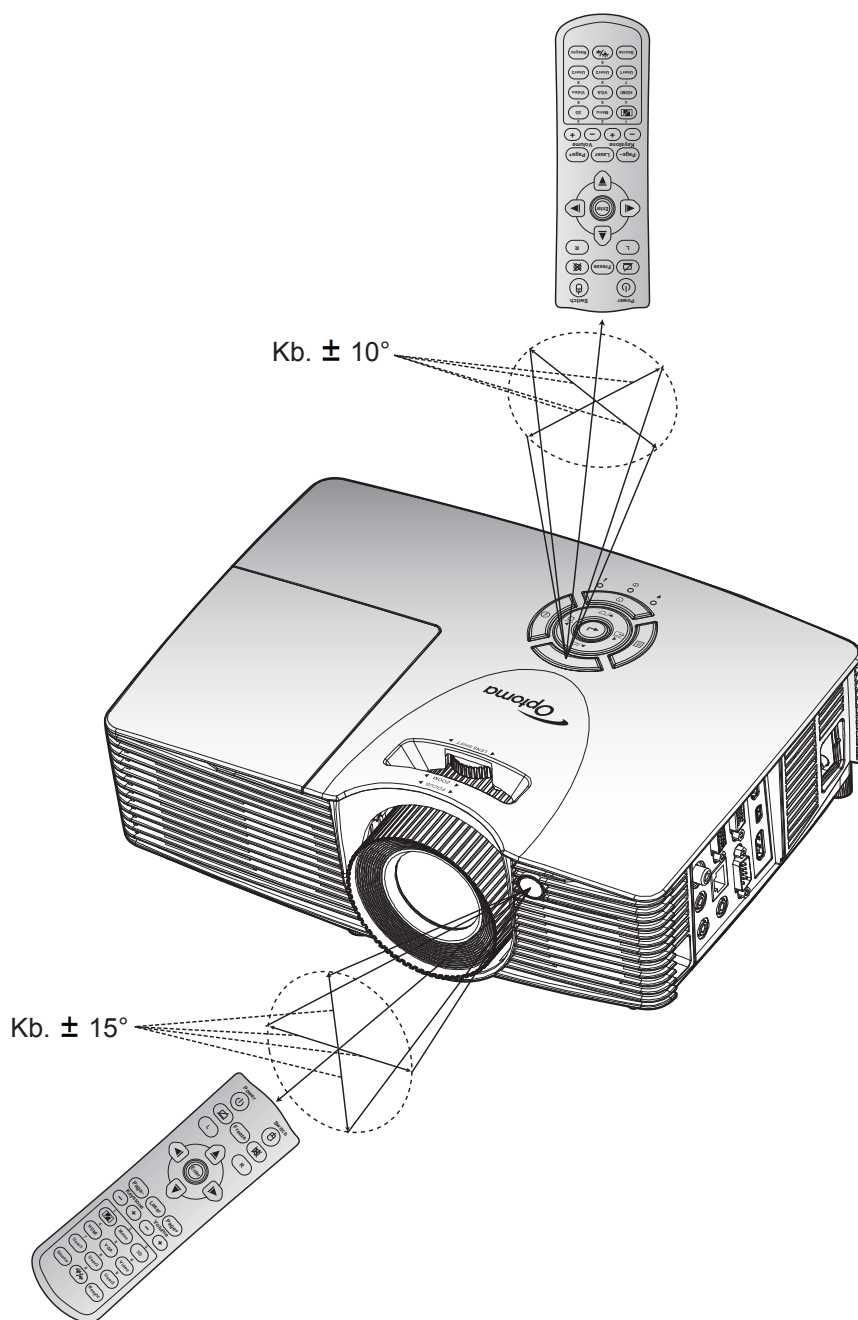

A KIVETÍTŐ HASZNÁLATA

A kivetítő be- / kikapcsolása

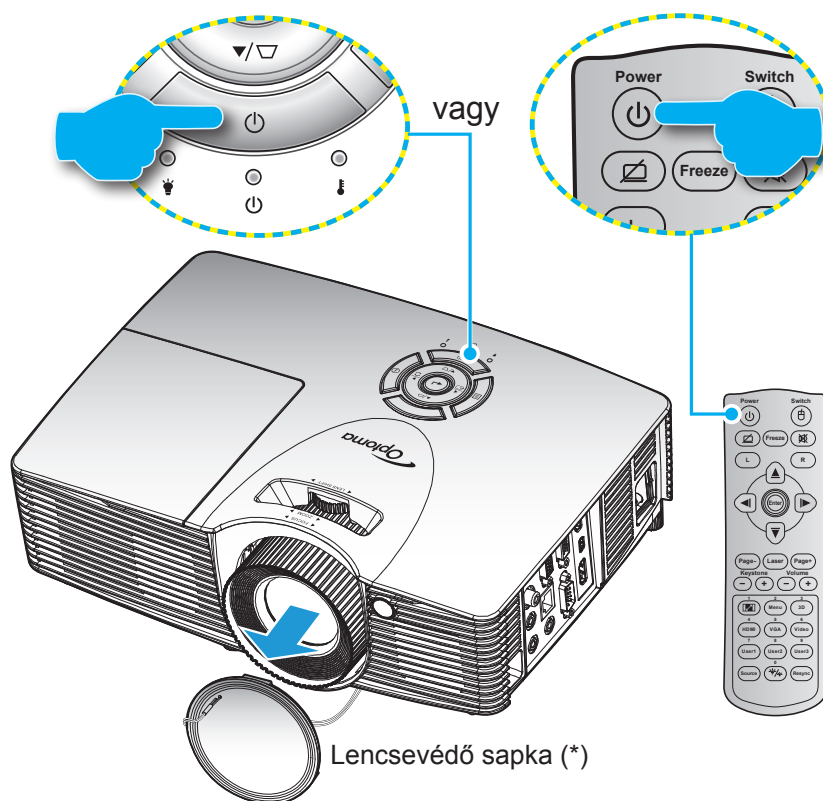

Tápfeszültség be

1. Vegye le a lencsevédő sapkát (*).
2. Szorosan csatlakoztassa a tápkábelt és a jelkábelt. Az On / Standby LED vörös fényre vált, ha csatlakoztatják.
3. Kapcsolja be a kivetítőt a vezérlőpulton vagy a távvezérlőn lévő „” gomb megnyomásával.
4. Az induló képernyő körülbelül 10 másodperc elteltével megjelenik a képernyőn, és a Be / Készenlét LED zöld vagy kék fénnel villog.



Megjegyzés: A kivetítő első bekapcsolásakor megkéri a kívánt nyelvet, vetítési rányt és egyéb beállítások megadását.

A KIVETÍTŐ HASZNÁLATA

Kikapcsolja

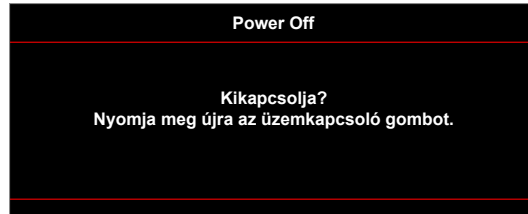
1. Kapcsolja ki a kivetítőt a vezérlőpulton vagy a távvezérlőn lévő „” gomb megnyomásával.
2. A következő üzenet jelenik meg:



3. Nyomja meg ismét a „” gombot a megerősítéshez, mert ellenkező esetben az üzenet eltűnik (alapértelmezésként 10 másodperc után). Amikor másodszorra megnyomja a „” gombot, a kivetítő kikapcsolódik.
4. A hűtőventilátorok körülbelül 10 másodpercig tovább működnek a hűtési ciklus befejezéséig, és a Be/ Készenlét LED zöld vagy kék fényel villog. Amikor a Be / Készenlét LED folyamatos vörös színűre változik, a kivetítő készenléti üzemmódba lépett. Ha a kivetítőt újra be kívánja kapcsolni, várnia kell, amíg a hűtési ciklus befejeződik és a kivetítő készenléti állapotba lép. Miután a kivetítő készenléti üzemmódba váltott, nyomja meg újra a „” gombot a kivetítő bekapcsolásához.
5. Húzza ki a kivetítő tápkábelét az elektromos csatlakozóaljzatból és a kivetítőtől.

Megjegyzés: A kikapcsolási eljárást követően nem ajánlott azonnal újra bekapcsolni a kivetítőt.

Bemeneti jelforrás választása



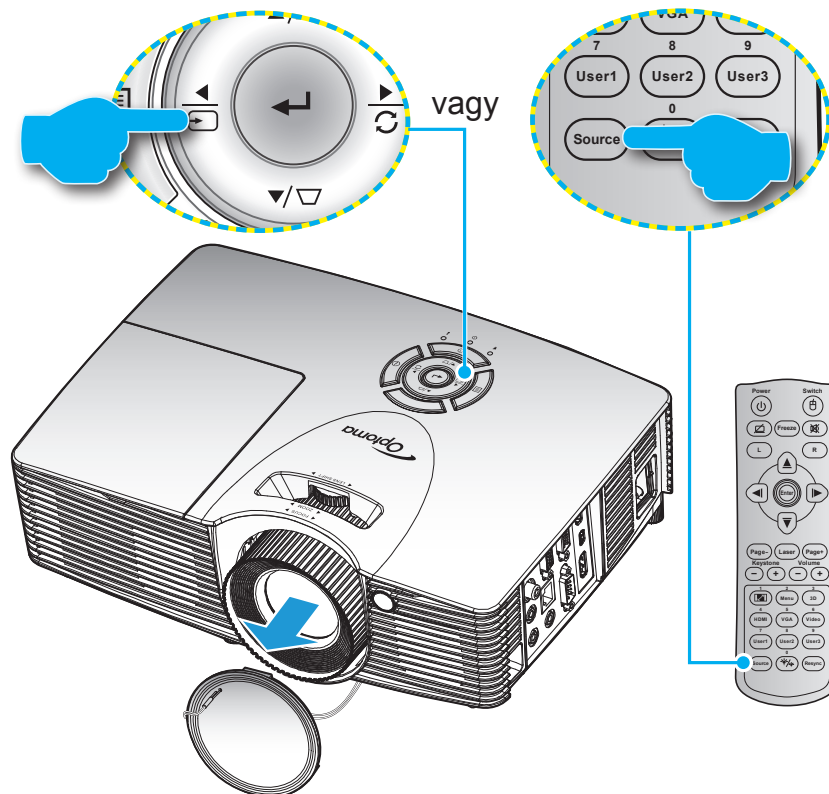











Kapcsolja be a vászonon megjelenítendő jelforrást, pl. számítógép, notebook számítógép, videolejátszó stb. A kivetítő automatikusan érzékeli a forrást. Ha egyszerre több jelforrást csatlakoztat, nyomja meg a jelforrás gombot a kivetítő billentyűzetén vagy távvezérlőjén a kívánt bemenet kiválasztásához.



A KIVETÍTŐ HASZNÁLATA

Navigálás a menüben és jellemzők

A kivetítő több nyelven is elérhető, képen megjelenő beállító menüje segítségével beállíthatja a képet és megváltoztathatja a beállításokat. A kivetítő automatikusan érzékeli a forrást.

1. Az OSD menü megnyitásához, nyomja meg a  gombot a kivetítő billentyűzetén, vagy a „Menu” gombot a távvezérlőn.
2. Az OSD menü megjelenésekor a  vagy  gombok segítségével választhat a főmenü pontjai közül. Adott oldal menütételének kiválasztása közben nyomja meg a  /  gombot a kivetítő vezérlőpultján, illetve a „Enter” gombot a távvezérlőn az almenübe történő belépéshez.
3. A  vagy  gombok segítségével válassza ki a kívánt elemet az almenüben, majd nyomja meg a  /  gombot a kivetítő billentyűzetén, illetve a „Enter” gombot a távvezérlőn további beállítások megtekintéséhez. A beállításokat a  vagy  gombok megnyomásával szabályozhatja.
4. Az almenü többi beállítását a fentiek szerint módosíthatja.
5. Megerősítésképpen nyomja meg a  /  gombot a kivetítő billentyűzetén, illetve a „Enter” gombot a távvezérlőn, és a képen visszatér a főmenü.
6. A kilépéshez nyomja meg a  gombot a kivetítő billentyűzetén, vagy a „Menu” gombot a távvezérlőn. Az OSD menü bezáródik, és a kivetítő automatikusan menti az új beállításokat.

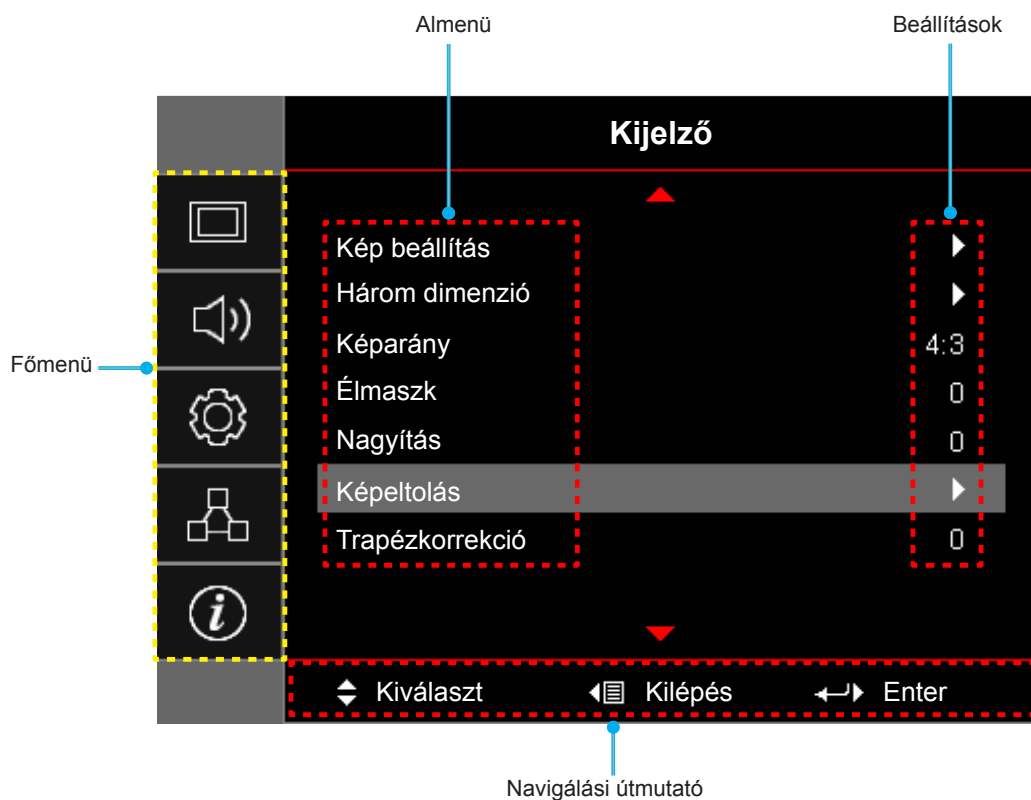

A KIVETÍTŐ HASZNÁLATA

OSD menüszerkezet

Főmenü	Almenü	Almenü 2	Almenü 3	Almenü 4	Értékek			
Kijelző	Kép beállítás	Megjelenítési mód [Adat]			Prezentáció			
					Világos			
					Mozi			
					Játék			
					sRGB			
					DICOM SIM.			
					Felhasználói			
		Fal szín[Adat]				Három dimenzió		
						Ki [Alapértelmezett]		
						Tábla		
						Világossárga		
						Világoszöld		
						Világoskék		
						Rózsaszín		
		Fényerő				Szürke		
		Kontraszt				-50~50		
		Élesség				-50~50		
		Szín				1~15		
		Árnyalat				-50~50		
		Gamma	Film					
		Színbeállítás	Szín	BrilliantColor™			1~10	
				Színhőmérséklet [Adatmodell]			Meleg	
							Szabvány	
							Hideg	
			Színillesztés	Szín				Hideg
								R [Alapértelmezett]
								G
								B
						C		
						Y		
			M					
			W					
				Árnyalat	-50~50 [Alapértelmezett: 0]			
				Telítettség	-50~50 [Alapértelmezett: 0]			
				Nyereség	-50~50 [Alapértelmezett: 0]			

A KIVETÍTŐ HASZNÁLATA

Főmenü	Almenü	Almenü 2	Almenü 3	Almenü 4	Értékek
Kijelző	Kép beállítás	Színbeállítás	Színillesztés	Alaphelyzet	Mégsem [Alapértelmezett]
				Kilépés	Igen
			RGB erősítés / kivezérlés	Vörös erősítés	-50~50
				Zöld erősítés	-50~50
				Kék erősítés	-50~50
				Vörös kivezérlés	-50~50
				Zöld kivezérlés	-50~50
				Kék kivezérlés	-50~50
				Alaphelyzet	Mégsem [Alapértelmezett]
			Kilépés	Igen	
			Színtér [Nem HDMI-bemenet]		Auto [Alapértelmezett]
					RGB
					YUV
			Színtér [HDMI-bemenet]		Auto [Alapértelmezett]
					RGB(0~255)
					RGB(16~235)
				YUV	
			Fehérszint		0~31 (jeltől függően)
		Feketeszint		-5~5 (jeltől függően)	
		IRE		0	
				7.5	
		Jel	Automatic		Ki
					Be [Alapértelmezett]
			Frekvencia		-10~10 (jeltől függően) [Alapértelmezett: 0]
			Fázis		0~31 [Alapértelmezett: 0]
			Vízszintes helyzet		-5~5 (jeltől függően) [Alapértelmezett: 0]
		Függőleges helyzet		-5~5 (jeltől függően) [Alapértelmezett: 0]	
		Fényerő-mód [Lámpa alapú - Adat]			Világos
					Eco.
					Dynamic
					Eko+
			Alaphelyzet		
		Három dimenzió	3D mód		
				DLP-Link [Alapértelmezett]	
				IR	

A KIVETÍTŐ HASZNÁLATA

Főmenü	Almenü	Almenü 2	Almenü 3	Almenü 4	Értékek	
Kijelző	Három dimenzió	3D - 2D			Három dimenzió [Alapértelmezett]	
					L	
					R	
		3D Formátum				Auto [Alapértelmezett]
						SBS
						Top and Bottom
						Frame Sequential
		3D szink. ford.				Be
						Ki [Alapértelmezett]
	Képarány					4:3
						16:9
						16:10 [WXGA / WUXGA típusok]
						LBX [kivéve SVGA / XGA típusok]
						Natív
						Auto
	Élmaszk					0~10 [Alapértelmezett: 0]
	Nagyítás					-5~25 [Alapértelmezett: 0]
	Képtolítás	Vízszintes: 0; Függőleges: -50				[Alapértelmezett: Vízszintes: 0; Függőleges: 0]
		Vízszintes: -50; Függőleges: 0				
		Vízszintes: 50; Függőleges: 0				
Vízszintes: 0; Függőleges: 50						
Vízszintes: -50; Függőleges: 0						
Vízszintes: 0; Függőleges: -50						
Vízszintes: 50; Függőleges: 0						
Vízszintes: 0; Függőleges: 50						
Trapézkorrekció					-40~40 [Alapértelmezett: 0]	
Audió	Némítás				Ki[Alapértelmezett]	
					Be	
	Hangerő					0-10 [Alapértelmezett: 5]
	Audió bemenet	HDMI 1				Audio 1 / Audio 2 / Alapértelmezett [Alapértelmezett]
		HDMI 2				Audio 1 / Audio 2 / Alapértelmezett [Alapértelmezett]
		VGA				Audio 1 / Audio 2 [Az alapértelmezett érték csatlakozótól függően eltér]
		Videó				Audio 1 / Audio 2 [Az alapértelmezett érték csatlakozótól függően eltér]
Audio kimenet (készenlét)					Ki[Alapértelmezett]	
					Be(X416 / W416 / EH416 / WU416 / EH416e)	
Beállítás	Kivetítés				Front [Alapértelmezett]	
					Hátsó	
					Mennyezet-fent	
					Hátul-fent	

A KIVETÍTŐ HASZNÁLATA

Főmenü	Almenü	Almenü 2	Almenü 3	Almenü 4	Értékek		
Beállítás	Képernyőtípus	[WXGA / WUXGA típusok]			16:9		
					16:10 [Alapértelmezett]		
	Lámpa-beállítás	Lámpa emlékeztető				Ki	
		Lámpa nullázása				Be [Alapértelmezett]	
	Szűrő beállítás	Filter Usage Hours				Mégsem [Alapértelmezett]	
		Opcionális filter installálva				Igen	
							Nem
		Filter Reminder					Ki
							300hr
							500hr [Alapértelmezett]
		Filter Reset					800hr
						1000hr	
	Táp beállítások	Auto bekapcs.				Mégsem [Alapértelmezett]	
						Igen	
		Bekapcsolás jelre*					Ki [Alapértelmezett]
							Be
		Auto. Kikapcsolás (perc)				0~180 (5 perces lépések) [Alapértelmezett: 20]	
		Elalváskapcsoló (perc)					0~990 (30 perces lépések) [Alapértelmezett: 0]
			Mindig bekapcsolva				Igen
		Gyors újraindítás					Hátsó [Alapértelmezett]
							Ki [Alapértelmezett]
		Bekapcs. mód(Készenlét)*				Be	
	USB Power					Aktív	
						Eco. [Alapértelmezett]	
						Ki [Alapértelmezett]	
	Biztonság	Biztonság				Ki [Alapértelmezett]	
						Be	
		Biztonsági időzítő	Hónap				0~12 [Alapértelmezett: 0]
			Nap				0~30 [Alapértelmezett: 0]
			Óra				0~24 [Alapértelmezett: 0]
	Jelszócsere						
						Kilépés	





A KIVETÍTŐ HASZNÁLATA

Főmenü	Almenü	Almenü 2	Almenü 3	Almenü 4	Értékek			
Beállítás	HDMI Link beállítás	HDMI Link			Ki [Alapértelmezett]			
					Be			
		TV tartalom			Nem [Alapértelmezett]			
					Igen			
		Power On Link*			Kölcsönös			
					PJ->Device [Alapértelmezett]			
		Power Off Link			Device -> PJ			
					Ki [Alapértelmezett]			
	Tesztminta	Tesztminta				Be		
						Zöld rács		
						Bíborvörös rács		
						Fehér rács		
						Fehér		
	Távvezérlő beáll. [távvezérlőtől függően]	IR funkció				Ki [Alapértelmezett]		
						Ki		
		Felhasználói1					HDMI 2 [Alapértelmezett]	
							Tesztminta	
							LAN	
							Fényerő	
							Kontraszt	
							Elalváskapcsoló	
							Színillesztés	
							Színhőmérséklet	
							Gamma	
							Kivetítés	
							Lámpa-beállítás	
							Nagyítás	
							Kimerevítés	
			Felhasználói2					HDMI 2
								Tesztminta
								LAN
							Fényerő	
							Kontraszt	
							Elalváskapcsoló	
							Színillesztés	
							Színhőmérséklet	
							Gamma	
							Kivetítés	
							Lámpa-beállítás	
							Nagyítás [Alapértelmezett]	
						Kimerevítés		

A KIVETÍTŐ HASZNÁLATA

Főmenü	Almenü	Almenü 2	Almenü 3	Almenü 4	Értékek	
Beállítás	Távvezérlő beáll. [távvezérlőtől függően]	Felhasználói3			HDMI 2	
					Tesztminta	
					LAN	
					Fényerő	
					Kontraszt	
					Elalváskapcsoló [Alapértelmezett]	
					Színillesztés	
					Színhőmérséklet	
					Gamma	
					Kivetítés	
					Lámpa-beállítás	
					Nagyítás	
					Kimerevítés	
		Vetítő azonosító				00~99
		Opciók	Nyelv			English [Alapértelmezett]
					Deutsch	
					Français	
					Italiano	
					Español	
					Português	
					Polski	
					Nederlands	
					Svenska	
					Norsk / Dansk	
					Suomi	
					ελληνικά	
					繁體中文	
					简体中文	
					日本語	
					한국어	
					Русский	
					Magyar	
					Čeština	
				عربي		
		ไทย				
		Türkçe				
		فارسی				
		Tiếng Việt				
		Bahasa Indonesia				
		Română				
		Slovenčina				

A KIVETÍTŐ HASZNÁLATA

Főmenü	Almenü	Almenü 2	Almenü 3	Almenü 4	Értékek	
Beállítás	Opciók	Feliratozás			CC1	
					CC2	
					Ki [Alapértelmezett]	
		Menü Beállítás	Menü helyzete			Felül, bal oldalon 
						Felül, jobb oldalon 
						Közép  [Alapértelmezett]
			Menü Időzítő			Alul, bal oldalon 
						Alul, Jobb oldalon 
						Ki
				5 mp		
				10 mp [Alapértelmezett]		
		Bemeneti jelforrás			HDMI 1	
					HDMI 2	
					VGA	
					Videó	
		Bemeneti Név	HDMI 1			Alapértelmezett [Alapértelmezett]
						Egyéni
			HDMI 2			Alapértelmezett [Alapértelmezett]
						Egyéni
			VGA			Alapértelmezett [Alapértelmezett]
						Egyéni
			Videó			Alapértelmezett [Alapértelmezett]
						Egyéni
		Intenzív hűtés			Ki [Alapértelmezett]	
					Be	
		Megjelenítési mód rögzítése			Ki [Alapértelmezett]	
					Be	
		Billentyűzet-lezárás			Ki [Alapértelmezett]	
					Be	
		Információ elrejtése			Ki [Alapértelmezett]	
					Be	
		Logo			Alapértelmezett [Alapértelmezett]	
					Semleges	
			Felhasználói			
Háttérszín			Nincs [Alapértelmezett]			
			Kék			
			Vörös			
			Zöld			
			Szürke			
			Logo			

A KIVETÍTŐ HASZNÁLATA

Főmenü	Almenü	Almenü 2	Almenü 3	Almenü 4	Értékek
Beállítás	Alaphelyzet	OSD alaphelyzet			Mégsem [Alapértelmezett]
					Igen
		Mindent alaphelyzetbe			Mégsem [Alapértelmezett]
					Igen
Hálózat	LAN	Hálózat állapota			(csak olvasható)
		MAC cím			(csak olvasható)
		DHCP			Ki[Alapértelmezett]
					Be
		IP-cím			192.168.0.100 [Alapértelmezett]
		Alhálózati maszk			255.255.255.0 [Alapértelmezett]
		Átjáró			192.168.0.254 [Alapértelmezett]
		DNS			192.168.0.51 [Alapértelmezett]
	Alaphelyzet				
	Control	Crestron			Ki
					Be [Alapértelmezett] MEGJEGYZÉS: Port 41794.
		Extron			Ki
					Be [Alapértelmezett] MEGJEGYZÉS: Port 2023.
		PJ Link			Ki
					Be [Alapértelmezett] MEGJEGYZÉS: Port 4352
		AMX Device Discovery			Ki
					Be [Alapértelmezett] MEGJEGYZÉS: Port 9131
		Telnet			Ki
					Be [Alapértelmezett] MEGJEGYZÉS: Port 23
		HTTP			Ki
				Be [Alapértelmezett] MEGJEGYZÉS: Port 80	

A KIVETÍTŐ HASZNÁLATA

Főmenü	Almenü	Almenü 2	Almenü 3	Almenü 4	Értékek	
Információ	Szabályzó					
	Sorozatszám					
	Source					
	Felbontás				00x00	
	Refresh Rate				0,00Hz	
	Megjelenítési mód					
	Bekapcs. mód(Készenlét)					
	Lámpaóra	Világos			0 hr	
		Eco.			0 hr	
		Dynamic			0 hr	
		Eko+			0 hr	
		Összesen				
	Hálózat állapota					
	IP-cím					
	Vetítő azonosító				00~99	
	Filter Usage Hours					
Fényerő-mód						
FW-verzió	Rendszer					
	LAN					
	MCU					

Megjegyzés:

- Ha a Jel elem beállítása Automatic, a Fázis és Frekvencia elemek rejtettek. Ha a „Jel” adott bemeneti forrásra van állítva, a Fázis és Frekvencia elemek megjelennek a felhasználó számára a kézi beállításhoz és a beállítások mentéséhez.
- Amikor elvégezte a „IR funkció”, „Kivetítés” vagy „Billentyűzet-lezárás” funkció beállításainak módosítását, a képen megjelenik egy jóváhagyást kérő üzenet. Válassza ki a „Igen” elemet a beállítások mentéséhez.
- Mindegyik megjelenítési mód esetén állítható, illetve menthető az érték.
- *Az opcionális szolgáltatások típustól és térségtől függően eltérhetnek.

Képbeállítások menü megjelenítése

Megjelenítési mód (csak adat üzemmód)

A különböző képtípusokhoz számos gyári beállítás áll rendelkezésre.

- **Prezentáció:** Ez az üzemmód PC-hez csatlakoztatva PowerPoint bemutatóhoz alkalmas.
- **Világos:** Maximális fényerő PC bemenet esetén.
- **Mozi:** Ezt az üzemmódot házi-mozihoz válassza.
- **Játék:** Ezt az üzemmódot a fényerő és válaszidő növeléséhez válassza videojátékok esetén.
- **sRGB:** Szabványos, színhelyes színek.
- **DICOM SIM.:** Ez a mód monokróm orvosi képek, például a röntgenfelvételek, MRI stb. kivetítéséhez használható.
- **Felhasználói:** A felhasználói beállítások mentéséhez.

A KIVETÍTŐ HASZNÁLATA

- **Három dimenzió:** A 3D effektus megtekintéséhez 3D szemüveg szükséges. Meg kell győződnie arról, hogy a PC / hordozható eszköz 120Hz-es jelkimenettel, kvad pufferes videokártyával és telepített 3D lejátszóval rendelkezik.

Fal szín (csak adat üzemmód)

Ezzel a funkcióval optimális képet kaphat a fal színének megfelelően. Választási lehetőségek: Ki, Tábla, Világossárga, Világoszöld, Világoskék, Rózsaszín és Szürke.

Fényerő

A kép fényerejének beállításához.

Kontraszt

A kontraszt a kép legvilágosabb és legsötétebb részei közötti különbséget adja meg.

Élesség

A kép élességét állítja be.

Szín

A videoképet a fekete-fehér és a teljesen telített színek között állítja be.

Árnyalat

A vörös és zöld színegyensúlyt állítja be.

Gamma

Gamma görbetípus beállítása. A kezdeti beállítást és finomhangolást követően hajtja végre a Gamma beállítás lépéseit a képkimenet optimalizálásához.

- **Film:** Házi-mozihoz.
- **Videó:** Videó vagy TV jelforráshoz.
- **Grafika:** PC / Fotó jelforráshoz.
- **Szabvány(2.2):** Szabványos képbeállításhoz.
- **1.8 / 2.0 / 2.4:** Adott PC / Fotó jelforráshoz.

Színbeállítás

A színbeállítások konfigurálása.

- **BrilliantColor™:** Ez a beállítható elem új színfeldolgozó algoritmust és fejlesztéseket alkalmaz a nagyobb fényerő elérése érdekében amellet, hogy valóságghú, élénkebb színeket biztosít.
- **Színhőmérséklet (csak adat üzemmód):** Válasszon színhőmérsékletet a következők közül: Meleg / Normál / Hűvös / Hideg.
- **Színillesztés:** Válassza ki az alábbi lehetőségeket:
 - Szín: Beállíthatja a kép vörös (R), zöld (G), kék (B), ciánkék (C), sárga (Y), bíborvörös (M) és fehér (W) szintjét.
 - Árnyalat: A vörös és zöld színegyensúlyt állítja be.
 - Telítettség: A videoképet a fekete-fehér és a teljesen telített színek között állítja be.
 - Nyereség: Beállítja a kép fényerejét.
 - Alaphelyzet: Visszatérés a gyári alapbeállításokra színegyeztetéshez.
 - Kilépés: Kilépés a „Színillesztés” menüből.
- **RGB erősítés/kivezérlés:** Ez a beállítás lehetővé teszi a kép fényerejének (nyereségnek) és kontrasztjának (erősítésének) beállítását.
 - Alaphelyzet: Visszatérés a gyári alapbeállításokra RGB nyereséghez / erősítéshez.
 - Kilépés: Kilépés a „RGB erősítés/kivezérlés” menüből.

A KIVETÍTŐ HASZNÁLATA

- **Szintér (csak nem HDMI bemenet esetén):** Válassza ki a megfelelő színmátrixot a következők közül: Auto, RGB vagy YUV.
- **Szintér (csak HDMI bemenet esetén):** válassza ki a megfelelő színmátrixot a következők közül: Auto, RGB(0~255), RGB(16~235) és YUV.
- **Fehérszint:** Lehetővé teszi a felhasználónak, a Fehérszint beállítását, videójel bevitelekor.
- **Feketeszint:** Lehetővé teszi a felhasználónak, a Feketeszint beállítását, videójel bevitelekor.
- **IRE:** Lehetővé teszi a felhasználónak az IRE érték beállítását, videójel bevitelekor.
Megjegyzés: Az „IRE” elemet csak NTSC videojel támogatja.

Jel

A jelopciók beállításához való.

- **Automatic:** Automatikusan konfigurálja a jelet (A Frekvencia és Fázis elemek szürkék). Ha az automatikus le van tiltva, a frekvencia és fázis elemek megjelennek a kézi beállításhoz és a beállítások mentéséhez.
- **Frekvencia:** Az képernyő adatfrekvenciájának beállításával összehangolhatja a számítógép grafikus kártyájának frekvenciáját. Csak akkor használja ezt a funkciót, ha úgy tűnik, hogy a kép függőlegesen villózik.
- **Fázis:** Ennek beállításával összehangolhatja a kijelző és a grafikus kártyája időzítését. Ha labilis vagy villódzó képet tapasztal, ezzel a funkcióval korrigálhatja.
- **Vízszintes helyzet:** A kép vízszintes helyzetének beállítására szolgál.
- **Függőleges helyzet:** A kép függőleges helyzetének beállítására szolgál.

Fényerő-mód (lámpa alapú adathoz)

A fényerő-mód-beállítások végzéséhez lámpa alapú kivetetők esetében.

- **Világos:** Válassza a „Világos” lehetőséget a fényerő növeléséhez.
- **Eco.:** Az „Eco.” lehetőséggel kiolthatja a vetítőlámpát, így csökkentheti az energiafogyasztást és növelheti a lámpa élettartamát.
- **Dynamic:** A „Dynamic” lehetőség választásával halványíthatja a vetítőlámpát a tartalom fényerejének függvényében, és dinamikusan beállíthatja a lámpa energiafogyasztását 100% és 30% között. A lámpa élettartama így meghosszabbítható.
- **Eco+:** Ha az Eco+ mód aktív, a tartalom fényerejének szintje automatikusan érzékelt, hogy jelentősen csökkentse a lámpa fogyasztását (akár 70%) a téltlenségi időben.

Alaphelyzet

Visszatérés a gyári alapbeállításokra a színbeállítások végzéséhez.

3D menü megjelenítése

3D mód

Ezzel a lehetőséggel engedélyezheti / letilthatja a 3D funkciót, illetve választhatja ki a megfelelő 3D funkciót.

- **Ki:** Válassza az „Ki” elemet a 3D mód kikapcsolásához.
- **DLP-Link:** Válassza az elemet optimalizált beállítások alkalmazásához DLP 3D szemüveg esetében.
- **IR:** Válassza a „IR” elemet optimalizált beállítások alkalmazásához IR 3D szemüveg esetében.

3D - 2D

Ezzel a beállítással megadhatja, hogyan jelenjen meg a 3D-s tartalom a képen.

- **Három dimenzió:** 3D jel megjelenítése.
- **L (Bal):** A 3D tartalom bal oldali képkockájának megjelenítése.
- **R (Jobb):** A 3D tartalom jobb oldali képkockájának megjelenítése.

A KIVETÍTŐ HASZNÁLATA

3D Formátum

Ezt a lehetőséget a megfelelő 3D formátum kiválasztásához használhatja.

- **Auto:** 3D azonosító jel észlelése esetén automatikusan megtörténik a 3D formátum kiválasztása.
- **SBS:** 3D jel „Egymás melletti” formátumban való megjelenítése.
- **Top and Bottom:** 3D jel megjelenítése „Top and Bottom” formátumban.
- **Frame Sequential:** 3D jel megjelenítése „Frame Sequential” formátumban.

3D szink. ford.

Ezzel a lehetőséggel engedélyezheti / letilthatja a 3D szink. ford. funkciót.

Képméretarány menü megjelenítése

Képarány

A vetített kép méretarányának kiválasztására való a következő lehetőségek közül:

- **4:3:** Ez a formátum 4:3 bemeneti jelforrásokhoz való.
- **16:9:** Ez a formátum 16:9 bemeneti jelforráshoz való, mint például a HDTV vagy DVD, amelyet széles képernyős televízióhoz állítottak be.
- **16:10 (csak WXGA és WUXGA típusok):** Ez a formátum 16:10 bemeneti jelforrásokhoz, mint pl. széles kijelzőjű laptopokhoz való.
- **LBX (kivéve SVGA és XGA típusok):** Ez a formátum nem 16x9 levélszekrény forráshoz és külső 16x9 lencséhez való 2,35:1 képarányú kép megjelenítéséhez teljes felbontás mellett.
- **Natív:** Ez a formátum az eredeti képet jeleníti meg átméretezés nélkül.
- **Auto:** A megfelelő színrendszer automatikus kiválasztása.

Megjegyzés:

- *Részletes információk az LBX módról:*
 - *Egyes Letter-Box formátumú DVD-ket nem optimalizálnak 16x9 TV-khez. Ilyen helyzetben a kép nem jelenik meg helyesen 16:9 módban. Ilyen esetben 4:3 módban próbálja nézni a DVD-t. Ha a tartalom azonban nem 4:3 arányú, 16:9 megjelenítés esetén fekete sávok veszik körül a képet. Ilyen tartalom esetében használhatja az LBX üzemmódot, hogy a képpel a lehető legjobban kitöltse a 16:9 kijelzőt.*
 - *Ha külső, anamorf lencsét használ, az LBX üzemmód lehetővé teszi olyan 2,35:1 képméretarányú tartalom (anamorf DVD-t és HDTV film jelforrást is beleértve) megtekintését is, ami támogatja az anamorf szélesvásznú megjelenítést és módosították a 16x9 arányú megjelenítéshez széles 2,35:1 kép formájában. Ilyen esetben nincsenek fekete sávok a képen. A lámpa teljesítmény és a függőleges felbontás teljesen kihasználásra kerül.*
- *A szuperszéles formátum használatához kövesse az alábbi lépéseket:*
 - a) *Állítsa a kép méretarányát 2,0:1 értékre.*
 - b) *Válassza a „Szuperszéles” formátumot.*
 - c) *Állítsa be helyesen a vetített képet a vásznon.*

A KIVETÍTŐ HASZNÁLATA

XGA méretezési táblázat:

Forrás	480i / p	576i / p	1080i / p	720p
4x3	Átméretez erre: 1024x768.			
16x9	Átméretez erre: 1024x576.			
Natív	Nem történik átméretezés. A kép megjelenítése a bemeneti jel felbontása szerint történik.			
Auto	-Ha a forrás 4:3, a képernyőtípus 1024x768 képpontra lesz átméretezve. -Ha a forrás 16:9, a képernyőtípus 1024x576 képpontra lesz átméretezve. -Ha a forrás 15:9, a képernyőtípus 1024x614 képpontra lesz átméretezve. -Ha a forrás 16:10, a képernyőtípus 1024x640 képpontra lesz átméretezve.			

XGA automata leképezési szabály:

Auto	Bemeneti felbontás		Auto / Méretezett	
	V-felbontás	F-felbontás	1024	768
4:3	640	480	1024	768
	800	600	1024	768
	1024	768	1024	768
	1600	1200	1024	768
Széles Laptop	1280	720	1024	576
	1280	768	1024	614
	1280	800	1024	640
SDTV	720	576	1024	576
	720	480	1024	576
HDTV	1280	720	1024	576
	1920	1080	1024	576

WXGA méretezési táblázat (képernyőtípus 16x10):

Megjegyzés:

- Támogatott képernyőtípus: 16:9 (1280x720), 16:10 (1280x800).
- Ha a képernyőtípus 16:9, a 16x10 formátum nem elérhető.
- Ha a képernyőtípus 16:10, a 16x9 formátum nem elérhető.
- Ha az auto. opciót választja, akkor a megjelenítési mód is automatikusan módosul.

16:10 képernyő	480i / p	576i / p	1080i / p	720p	PC
4x3	Átméretezés 1066x800 képpontra.				
16x10	Átméretezés 1280x800 képpontra.				
LBX	Átméretezés 1280x960 értékre, majd a középső 1280x800 kép megjelenítése.				
Natív	1:1 leképezés központosított.		1:1 leképezésű megjelenítés 1280x800.	1280x720 központosított.	1:1 leképezés központosított.
Auto	-A bemeneti forrás 1280x800 megjelenítési területre illeszkedik és megmarad az eredeti méretaránya. -Ha a forrás 4:3, a képernyőtípus 1066x800 képpontra lesz átméretezve. -Ha a forrás 16:9, a képernyőtípus 1280x720 képpontra lesz átméretezve. -Ha a forrás 15:9, a képernyőtípus 1280x768 képpontra lesz átméretezve. -Ha a forrás 16:10, a képernyőtípus 1280x800 képpontra lesz átméretezve.				

A KIVETÍTŐ HASZNÁLATA

WXGA auto. leképezési szabály (képernyőtípus 16x10):

Auto	Bemeneti felbontás		Auto / Méretezett	
	V-felbontás	F-felbontás	1280	800
4:3	640	480	1066	800
	800	600	1066	800
	1024	768	1066	800
	1280	1024	1066	800
	1400	1050	1066	800
	1600	1200	1066	800
Széles Laptop	1280	720	1280	720
	1280	768	1280	768
	1280	800	1280	800
SDTV	720	576	1280	720
	720	480	1280	720
HDTV	1280	720	1280	720
	1920	1080	1280	720

WXGA méretezési táblázat (képernyőtípus 16x9):

16:9 képernyő	480i / p	576i / p	1080i / p	720p	PC
4x3	Átméretezés 960x720 képpontra.				
16x9	Átméretezés 1280x720 képpontra.				
LBX	Átméretezés 1280x960 képpontra, majd a középső 1280x720 kép megjelenítése.				
Natív	1:1 leképezés központosított.		1:1 leképezésű megjelenítés 1280x720.	1280x720 központosított.	1:1 leképezés központosított.
Auto	-Ha ezt a formátumot választják, a képernyőtípus automatikusan 16:9 (1280x720) arányú lesz. -Ha a forrás 4:3, a képernyőtípus 960x720 képpontra lesz átméretezve. -Ha a forrás 16:9, a képernyőtípus 1280x720 képpontra lesz átméretezve. -Ha a forrás 15:9, a képernyőtípus 1200x720 képpontra lesz átméretezve. -Ha a forrás 16:10, a képernyőtípus 1152x720 képpontra lesz átméretezve.				

A KIVETÍTŐ HASZNÁLATA

WXGA auto. leképezési szabály (képernyőtípus 16x9):

Auto	Bemeneti felbontás		Auto / Méretezett	
	V-felbontás	F-felbontás	1280	720
4:3	640	480	960	720
	800	600	960	720
	1024	768	960	720
	1280	1024	960	720
	1400	1050	960	720
	1600	1200	960	720
Széles Laptop	1280	720	1280	720
	1280	768	1200	720
	1280	800	1152	720
SDTV	720	576	1280	720
	720	480	1280	720
HDTV	1280	720	1280	720
	1920	1080	1280	720

1080P méretezési táblázat:

16:9 képernyő	480i / p	576i / p	1080i / p	720p	PC
4x3	Skálázás 1440x1080 méretre.				
16x9	Skálázás 1920x1080 méretre.				
LBX	Átméretezés 1920x1440 értékre, majd a középső 1920x1080 kép megjelenítése.				
Natív	1:1 leképezés központosított. Nem történik átméretezés. A kép megjelenítése a bemeneti jel felbontása szerint történik.				
Auto	-Ha ezt a formátumot választják, a képernyőtípus automatikusan 16:9 (1920x1080) arányú lesz. -Ha a forrás 4:3, a képernyőtípus 1440x1080 képpontra lesz átméretezve. -Ha a forrás 16:9, a képernyőtípus 1920x1080 képpontra lesz átméretezve. -Ha a forrás 16:10, a képernyőtípus 1920x1200 képpontra lesz átméretezve, és egy 1920x1080 képpont méretű terület lesz kivágva.				

1080P automata leképezési szabály:

Auto	Bemeneti felbontás		Auto / Méretezett	
	V-felbontás	F-felbontás	1920	1080
4:3	640	480	1440	1080
	800	600	1440	1080
	1024	768	1440	1080
	1280	1024	1440	1080
	1400	1050	1440	1080
	1600	1200	1440	1080
Széles Laptop	1280	720	1920	1080
	1280	768	1800	1080
	1280	800	1728	1080
SDTV	720	576	1350	1080
	720	480	1620	1080
HDTV	1280	720	1920	1080
	1920	1080	1920	1080

A KIVETÍTŐ HASZNÁLATA

WUXGA méretezési táblázat 1920x1200 DMD-hez (képernyőtípus 16x10):

Megjegyzés:

- Támogatott képernyőtípus 16:10 (1920x1200), 16:9 (1920x1080).
- Ha a képernyőtípus 16:9, a 16x10 formátum nem elérhető.
- Ha a képernyőtípus 16:10, a 16x9 formátum nem elérhető.
- Ha az auto. opciót választja, akkor a megjelenítési mód is automatikusan módosul.

16:10 képernyő	480i / p	576i / p	1080i / p	720p	PC
4x3	Átméretezés 1600x1200 méretre.				
16x9	Skálázás 1920x1080 méretre.				
16x10	Átméretezés 1920x1200 méretre.				
LBX	Átméretezés 1920x1440 értékre, majd a középső 1920x1200 kép megjelenítése.				
Natív	1:1 leképezés központosított. Nem történik átméretezés. A kép megjelenítése a bemeneti jel felbontása szerint történik.				
Auto	-Ha ezt a formátumot választják, a képernyőtípus automatikusan 16:10 (1920x1200) arányú lesz. -Ha a forrás 4:3, a képernyőtípus 1600x1200 képpontra lesz átméretezve. -Ha a forrás 16:9, a képernyőtípus 1920x1080 képpontra lesz átméretezve. -Ha a forrás 16:10, a képernyőtípus 1920x1200 képpontra lesz átméretezve.				

WUGA auto. leképezési szabály (képernyőtípus 16x10):

Auto	Bemeneti felbontás		Auto / Méretezett	
	V-felbontás	F-felbontás	1920	1200
4:3	640	480	1600	1200
	800	600	1600	1200
	1024	768	1600	1200
	1280	1024	1600	1200
	1400	1050	1600	1200
	1600	1200	1600	1200
Széles Laptop	1280	720	1920	1080
	1280	768	1920	1152
	1280	800	1920	1200
SDTV	720	576	1350	1080
	720	480	1620	1080
HDTV	1280	720	1920	1080
	1920	1080	1920	1080

A KIVETÍTŐ HASZNÁLATA

WUXGA méretezési táblázat 1920x1200 DMD-hez (képernyőtípus 16x9):

16:9 képernyő	480i / p	576i / p	1080i / p	720p	PC
4x3	Skálázás 1440x1080 méretre.				
16x9	Skálázás 1920x1080 méretre.				
LBX	Átméretezés 1920x1440 értékre, majd a középső 1920x1080 kép megjelenítése.				
Natív	1:1 leképezés központosított. Nem történik átméretezés. A kép megjelenítése a bemeneti jel felbontása szerint történik.				
Auto	-Ha ezt a formátumot választják, a képernyőtípus automatikusan 16:9 (1920x1080) arányú lesz. -Ha a forrás 4:3, a képernyőtípus 1440x1080 képpontra lesz átméretezve. -Ha a forrás 16:9, a képernyőtípus 1920x1080 képpontra lesz átméretezve. -Ha a forrás 16:10, a képernyőtípus 1920x1200 képpontra lesz átméretezve, és egy 1920x1080 képpont méretű terület lesz kivágva.				

WUGA auto. leképezési szabály (képernyőtípus 16x9):

Auto	Bemeneti felbontás		Auto / Méretezett	
	V-felbontás	F-felbontás	1920	1080
4:3	640	480	1440	1080
	800	600	1440	1080
	1024	768	1440	1080
	1280	1024	1440	1080
	1400	1050	1440	1080
	1600	1200	1440	1080
Széles Laptop	1280	720	1920	1080
	1280	768	1800	1080
	1280	800	1728	1080
SDTV	720	576	1350	1080
	720	480	1620	1080
HDTV	1280	720	1920	1080
	1920	1080	1920	1080

Élmaszk menü megjelenítése

Élmaszk

Ezt a funkciót használva el lehet távolítani a kódolási zajt a videóbemeneti jel képének széléről.

Nagyítás menü megjelenítése

Nagyítás

Használja a kép méretének növeléséhez a vetítővászonon.

Képeltozás menü megjelenítése

Képeltozás

A vetített kép helyzetét vízszintesen (V) vagy függőlegesen (F) eltolja.

A KIVETÍTŐ HASZNÁLATA

Trapézkorrekció menü megjelenítése

Trapézkorrekció

A kivetítő megdöntése által okozott képtorzítás kioltására való.

Audió némítás menü

Némítás

Ezt a lehetőséget a hang ideiglenes kikapcsolásához használhatja.

- **Be:** A „Be” gombbal kapcsolhatja be a néma üzemmódot.
- **Ki:** A „Ki” gombbal kapcsolhatja ki a néma üzemmódot.

Megjegyzés: Az „Némítás” funkció mind a beépített, mind a külső hangszóró hangerejére hatással van.

Audió hangerő menü

Hangerő

A hangerő beállításához.

Audió bemenet menü

Audió bemenet

A kivetítő oldalán található az alapértelmezett audio beállítások. Ezt a lehetőséget az elérhető Audió bemenetek kijelölt képforráshoz történő hozzárendeléséhez lehet használni.

Audió kimenet (Készenlét) menü

Audio kimenet (készenlét)

Válassza a „Be” vagy „Ki” lehetőséget az audió kimenet be- vagy kikapcsolásához, kikapcsolt lámpa mellett.

Vetítés beállítása menü

Kivetítés

Válassza ki a kívánt vetítési rányt az elől, hátul, elől-mennyezet és hátul-mennyezet lehetőségek közül.

képernyőtípus beállítása menü

Képernyőtípus (csak WXGA és WUXGA típusok)

Válasszon képernyőtípus a 16:9 és 16:10 lehetőségek közül.

Lámpa-beállítás menü

Lámpa emlékeztető

A lámpacsere-üzenet megjelenésekor ezzel a funkcióval jelenítheti meg, illetve rejtheti el a figyelmeztető üzenetet. Az üzenet 30 órával a lámpa javasolt cseréjének ideje előtt jelenik meg.

Lámpa nullázása

Visszaállítja a lámpa számlálóját a lámpa cseréje után.

A KIVETÍTŐ HASZNÁLATA

Szűrőbeállítások menü

Filter Usage Hours

Megjeleníti a szűrő eltelt idejét.

Opcionális filter installálva

A figyelmeztető üzenet beállításainak elvégzése.

- **Igen:** Figyelmeztető üzenet megjelenítése 500 óra használat után.

Megjegyzés: A „Filter Usage Hours / Filter Reminder / Filter Reset” csak a „Opcionális filter installálva” elem „Igen” beállítása esetén jelenik meg.

- **Nem:** Figyelmeztető üzenet kikapcsolása.

Filter Reminder

A szűrőcsere-üzenet megjelenésekor ezzel a funkcióval jelenítheti meg, illetve rejtheti el a figyelmeztető üzenetet. Az alábbi opciók állnak rendelkezésre: 300hr, 500hr, 800hr és 1000hr.

Filter Reset

Állítsa vissza a porszűrő számlálóját miután kicserélte vagy megtisztította a porszűrőt.

Energiatakarékosági beállítások menü

Auto bekapcs.

Válassza az „Be” lehetőséget a közvetlen bekapcsolás mód bekapcsolásához. A kivetítő automatikusan bekapcsolódik, amikor feszültség alá helyezik anélkül, hogy megnyomnák a „Üzemkapcsoló” gombot a kivetítő billentyűzetén, illetve a távvezérlőn.

Bekapcsolás jelre*

Válassza az „Be” lehetőséget a bekapcsolás jelre mód aktiválásához. A kivetítő automatikusan bekapcsolódik, amikor jelet észlel anélkül, hogy megnyomnák a „Üzemkapcsoló” gombot a kivetítő billentyűzetén, illetve a távvezérlőn.

Megjegyzés:

- *Ha a „Bekapcsolás jelre” lehetőség beállítása „Be”, a kivetítő energiafogyasztása készenléti módban több mint 3 W lesz.*
- **Az opcionális szolgáltatások típusától és térségtől függően eltérhetnek.*

Auto. Kikapcsolás (perc)

Beállítja a visszaszámlálás időközét. A visszaszámlálás elkezdődik, amikor a kivetítő nem kap bemeneti jelet. Ezután a kivetítő automatikusan kikapcsol, amint lejár az idő (perc).

Elalváskapcsoló (perc)

Az elalváskapcsoló konfigurálása.

- **Elalváskapcsoló (perc):** Beállítja a visszaszámlálás időközét. A visszaszámlálás elkezdődik, amikor a kivetítő kap vagy nem kap bemeneti jelet. Ezután a kivetítő automatikusan kikapcsol, amint lejár az idő (perc).
Megjegyzés: Az elalvási időzítő alaphelyzetre áll, miután kikapcsolják a kivetítőt.
- **Mindig bekapcsolva:** Jelölje meg az elalvási időzítő mindig bekapcsolt állapotának be- vagy kikapcsolásához.

Gyors újraindítás

A Gyors újraindítás beállítás elvégzése.

- **Be:** Ha a kivetítő véletlenül kikapcsolódik, ez a funkció lehetővé teszi a kivetítőnek, hogy azonnal bekapcsoljon, ha 100 másodpercen belül kiválasztja.
- **Ki:** A ventilátor 10 másodperc múlva hűteni kezdi a rendszert, ha a felhasználó kikapcsolja a kivetítőt.

A KIVETÍTŐ HASZNÁLATA

Bekapcs. mód (Készenlét)*

Az üzemmód-beállítás elvégzése.

- **Aktív:** Válassza az „Aktív” lehetőséget, hogy visszatérjen normál készenléti módba.
- **Eco.:** Válassza az „Eco.” lehetőséget, hogy további energiát takarítson meg < 0,5 W értékben.

Megjegyzés:

- Ha a „Bekapcsolás jelre*” lehetőség beállítása „Be”, illetve a „Audio kimenet (készenlét)” lehetőség beállítása „Be”, a kivetítő energiafogyasztása készenléti módban több mint 3 W lesz.
- A ventilátorok aktív készenlétben tovább futnak, ha a „Bekapcsolás jelre” funkció engedélyezett.
- *Az opcionális szolgáltatások típusától és térségtől függően eltérhetnek.

USB Power

Az USB tápfeszültség mód beállítása.

- **Ki:** Válassza az „Ki” lehetőséget az USB tápfeszültség mód kikapcsolásához.
- **Be:** Válassza az „Be” lehetőséget az USB tápfeszültség mód bekapcsolásához.
- **Auto:** Válassza az „Auto” lehetőséget az USB tápfeszültség mód automatikusra állításához.

Beállítás, Biztonság menü

Biztonság

Engedélyezze ezt a funkciót, hogy a kivetítő használatához jelszó megadására legyen szükség.

Biztonsági időzítő

Ki lehet választani az idő (Hónap / Nap / Óra) funkciót, hogy beállítsa a kivetítő használati idejét. Ha letelik az idő, újra meg kell adnia a jelszót.

Jelszócsere

Használja a kivetítő bekapcsolására megjelenő jelszóigénylős beállítására vagy módosítására.

HDMI link beállítások menü

Megjegyzés:

- Ha a HDMI CEC szabvánnyal kompatibilis eszközt csatlakoztat a kivetítőhöz HDMI-kábellel, be- és kikapcsolhatja őket a kivetítő OSD menüjének HDMI Link vezérlés funkciójával. Így a HDMI Link vezérlés szolgáltatás segítségével egy eszköz több eszközt tud csoportosan be- és kikapcsolni. Jellemző konfigurációban a DVD-lejátszó a kivetítőhöz erősítőn vagy házi-mozi rendszeren keresztül csatlakozhat.

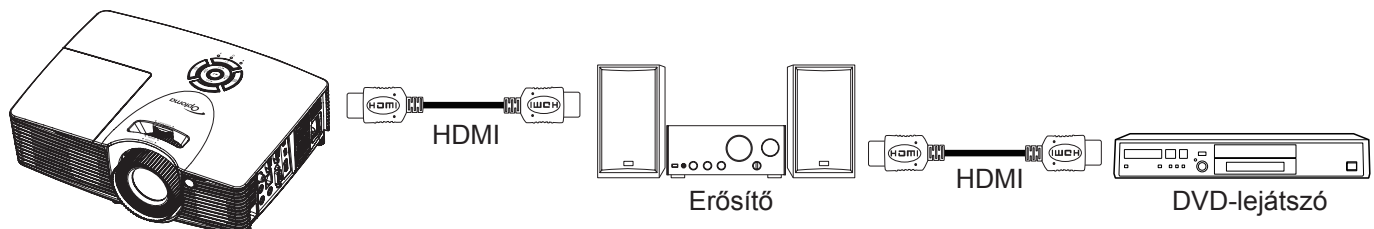

A KIVETÍTŐ HASZNÁLATA

HDMI Link

A HDMI Link funkció engedélyezése / letiltása. Az TV tartalom, Bekapcsolás Link esetén és Kikapcsolás Link esetén opciók csak „Be” beállítás esetén érhetőek el.

TV tartalom

Állítsa „Igen” (Igen) helyzetbe, ha azt szeretné, hogy a TV és a kivetítő egyszerre automatikusan kikapcsolódjon. Hogy megakadályozza mindkét eszköz egyszerre történő kikapcsolódását, állítsa „Nem” értékre.

Power On Link*

CEC tápfeszültség parancsra. Válasszon az alábbi lehetőségek közül:

- **Kölcsönös:** Mind a kivetítő, mind a CEC eszköz egyszerre kapcsolódik be.
- **PJ->Device:** A CEC eszköz csak a kivetítő bekapcsolódása után kapcsolódik be.
- **Device -> PJ:** A kivetítő csak a CEC eszköz bekapcsolódása után kapcsolódik be.

Megjegyzés: *Az opcionális szolgáltatások típusától és térségtől függően eltérhetnek.

Power Off Link

Engedélyezze ezt a funkciót, hogy a HDMI Link és a kivetítő automatikusan egyszerre kapcsolódjanak ki.

Tesztábra menü beállítása

Tesztminta

Válasszon tesztábrát a zöld rács, bíborvörös rács, fehér rács és letiltott (ki) funkciók közül.

Távvezérlő beáll. menü

IR funkció

Az IR funkció beállítása.

- **Be:** Válassza az „Be” lehetőséget, és a kivetítőt a távvezérlő segítségével vagy a kivetítő elején vagy tetején lévő IR vevő használatával lehet kezelni.
- **Ki:** Válassza az „Ki” lehetőséget, és a kivetítőt a távvezérlő segítségével vagy a kivetítő elején vagy tetején lévő IR vevő használatával nem lehet kezelni. Az „Ki” kiválasztásával használhatja a billentyűzet gombjait.

Felhasználói1 / Felhasználói2 / Felhasználói3

Rendeljen alapértelmezett funkciót a Felhasználói1, Felhasználói2 és Felhasználói3 lehetőséghez a következők közül: HDMI 2, Tesztminta, LAN, Fényerő, Kontraszt, Elalváskapcsoló, Színillesztés, Színhőmérséklet, Gamma, Kivetítés, Lámpa-beállítás, Nagyítás és Kimerevítés.

Kivetítő-azonosító menü beállítása

Vetítő azonosító

Az azonosítót (ID) menü segítségével lehet beállítani (tartomány: 0–99), így a felhasználó az egyes kivetítőket RS232 parancsokkal vezérelheti.

Opciók menü beállítása

Nyelv

A többnyelvű képernyőmenü számára a következő nyelvek választhatók: angol, német, francia, olasz, spanyol, portugál, lengyel, holland, svéd, norvég / dán, finn, görög, hagyományos kínai, egyszerűsített kínai, japán, koreai, orosz, magyar, cseh, arab, thaiföldi, török, perzsa, vietnámi, indonéz, román és szlovák.

Feliratozás

A Feliratozás a műsorhang vagy a képn látható egyéb információ szöveges verziója. Ha a bemeneti jel feliratot tartalmaz, bekapcsolhatja ezt a szolgáltatást és megtekintheti a csatornákat. Az alábbi opciók állnak rendelkezésre: „Ki”, „CC1” és „CC2”.

A KIVETÍTŐ HASZNÁLATA

Menü Beállítás

Beállíthatja a menü helyzetét a képen és konfigurálhatja a menü időtűllépését.

- **Menü helyzete:** Válassza ki a menü helyzetét a képen.
- **Menü Időzítő:** Álltsa be, hogy meddig maradjon látható az OSD menü a képen.

Bemeneti jelforrás

Válasszon bemeneti forrást a következők közül: HDMI 1, HDMI 2, VGA és Videó.

Bemeneti Név

Használja a bemenet átnevezéséhez az egyszerűbb azonosítás érdekében. Az alábbi opciók állnak rendelkezésre: HDMI 1, HDMI 2, VGA és Videó.

Intenzív hűtés

Ha kiválasztják az „Be” lehetőséget, a ventilátorok gyorsabban forognak. Ez a funkció nagy tengerszint feletti magasság esetén hasznos, ahol ritkább a levegő.

Megjelenítési mód rögzítése

Válassza az „Be” vagy „Ki” elemet a megjelenítési mód beállításainak lezárásához, illetve kioldásához.

Billentyűzet-lezárás

Ha a billentyűzár funkció beállítása „Be”, a billentyűzet zárolva lesz. A kivetítő azonban a távvezérlő segítségével továbbra is használható marad. Az „Ki” kiválasztásával, illetve a billentyűzet ← gombjának 7 másodpercig tartó megnyomásával ismét használhatja a billentyűzetet.

Információ elrejtése

Engedélyezze ezt a funkciót a tájékoztató üzenet elrejtéséhez.

- **Be:** Az információs üzenetek elrejtéséhez válassza az „Be” lehetőséget.
- **Ki:** A „Keresés” üzenet felfedéséhez válassza az „Ki” lehetőséget.

Logo

Ezzel a funkcióval választhatja ki a kívánt kezdőképernyőt. Ha módosított egy beállítást, az új beállítás akkor lép életbe, ha legközelebb bekapcsolják a kivetítőt.

- **Alapértelmezett:** Az alapértelmezett induló kép.
- **Semleges:** Nem jelenik meg logó az induló képen.
- **Felhasználói:** Az eltárolt képet használhatja az induló képen.

Háttérszín

Ezzel a funkcióval kék, vörös, zöld, szürke, üres vagy logó kép jeleníthető meg, ha nincs elérhető jel.

Minden alaphelyzetbe menü beállítása

Alaphelyzet

- **OSD alaphelyzet:** Visszatérés a gyári alapbeállításokra a színbeállítások végzéséhez az OSD tekintetében.
- **Mindent alaphelyzetbe:** A beállítások menüt a gyári alapbeállításokra állítja vissza.

A KIVETÍTŐ HASZNÁLATA

Hálózati LAN menü

Hálózat állapota

Megjeleníti a hálózati kapcsolat állapotát (csak olvasható).

MAC cím

Megjeleníti a MAC cím (csak olvasható).

DHCP

Ezt az elemet a DHCP funkció engedélyezéséhez vagy letiltásához használhatja.

- **Be:** A kivetítő automatikusan lekéri az IP-címet a hálózatról.
- **Ki:** IP-cím, alhálózati maszk, átjáró és DNS konfiguráció manuális megadásához.

Megjegyzés: Amikor kilép az OSD menüből, automatikusan alkalmazásra kerülnek a megadott értékek.

IP-cím

Az IP-cím megjelenítése.

Alhálózati maszk

Az alhálózati maszk számának megjelenítése.

Átjáró

A kivetítőhöz csatlakoztatott hálózat alapértelmezett átjárójának megjelenítése.

DNS

A DNS-szám megjelenítése.

Webböngésző használata a kivetítő irányítására

1. Kapcsolja „Be” helyzetbe a DHCP lehetőséget a kivetítőn, hogy a DHCP szerver automatikusan IP-címet oszthasson ki a kivetítőnek.
2. Nyissa meg a webböngészőt a PC-n, és gépelje be a kivetítő IP-címét („Hálózat > LAN > IP-cím”).
3. Írja be a felhasználónevet és jelszót, majd kattintson a „Login” gombra. Megnyílik a kivetítő webes konfigurációs felülete.

Megjegyzés:

- Az alapértelmezett felhasználónév és jelszó az „admin”.
- Az ebben a szakaszban lévő lépések Windows 7 operációs rendszerre vonatkoznak.

A KIVETÍTŐ HASZNÁLATA

Ha közvetlen kapcsolat létesít a számítógép és a kivetítő között*

1. Kapcsolja „Ki” helyzetbe a DHCP lehetőséget a kivetítőn.
2. Ezután állítsa be az IP-cím, alhálózati maszk, átjáró és DNS értékeit a kivetítőn („Hálózat > LAN”).
3. Nyissa meg a **Network and sharing Center** (Hálózati és megosztási központ) oldalt a PC-n, majd a kivetítőn beállított hálózati paramétereket adja meg a PC-n is. A paraméterek mentéséhez kattintson az „OK” gombra.

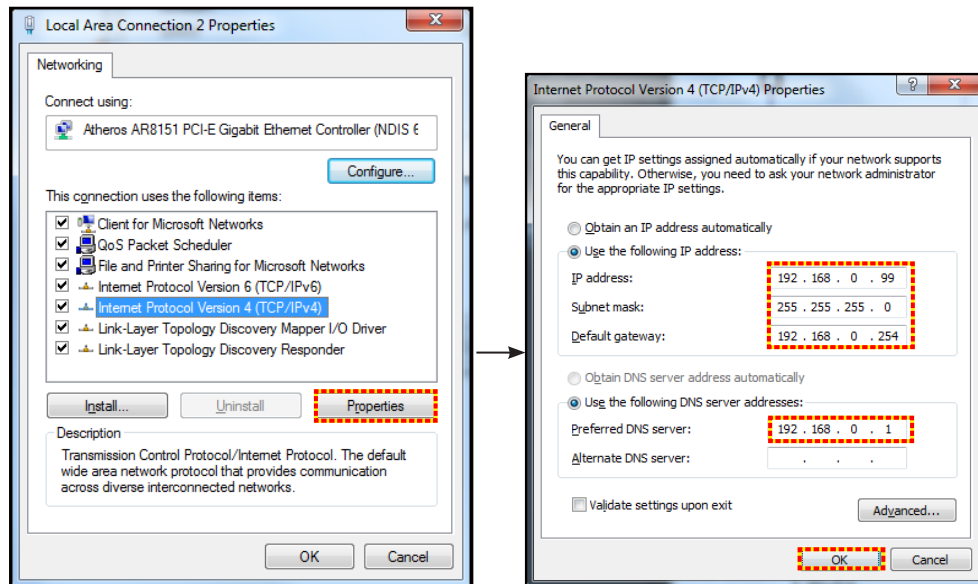

4. Nyissa meg a webböngészőt a PC-n, és gépelje a 3. lépés során kiosztott IP-címet az URL mezőbe. Ezután nyomja meg a „Enter” gombot.

Alaphelyzet

Az összes LAN paraméter alaphelyzetbe állítása.

Hálózati vezérlés menü

Crestron

Használja ezt a funkciót a hálózati funkció kiválasztásához (port: 41794).

Bővebb információért látogasson el a következő oldalra: [http:// www.crestron.com](http://www.crestron.com) és [www.crestron.com / getroomview](http://www.crestron.com/getroomview).

Extron

Használja ezt a funkciót a hálózati funkció kiválasztásához (port: 2023).

PJ Link

Használja ezt a funkciót a hálózati funkció kiválasztásához (port: 4352).

AMX Device Discovery

Használja ezt a funkciót a hálózati funkció kiválasztásához (port: 9131).

Telnet

Használja ezt a funkciót a hálózati funkció kiválasztásához (port: 23).

HTTP

Használja ezt a funkciót a hálózati funkció kiválasztásához (port: 80).

A KIVETÍTŐ HASZNÁLATA

Beállítás Hálózati vezérlési beállítások menü

LAN RJ45 funkció

Az egyszerű és könnyű kezelés érdekében a kivetítő sokféle hálózatkezelési és távvezérlési szolgáltatást kínál. A kivetítő LAN / RJ45 funkciója a hálózati működést teszi lehetővé, pl. a következők távkezelését: Be- / kikapcsolás, fényerő- és kontrasztbeállítások. Ezenkívül megtekintheti a kivetítő állapotát is, pl.: Videó forrás, hangnémítás stb.

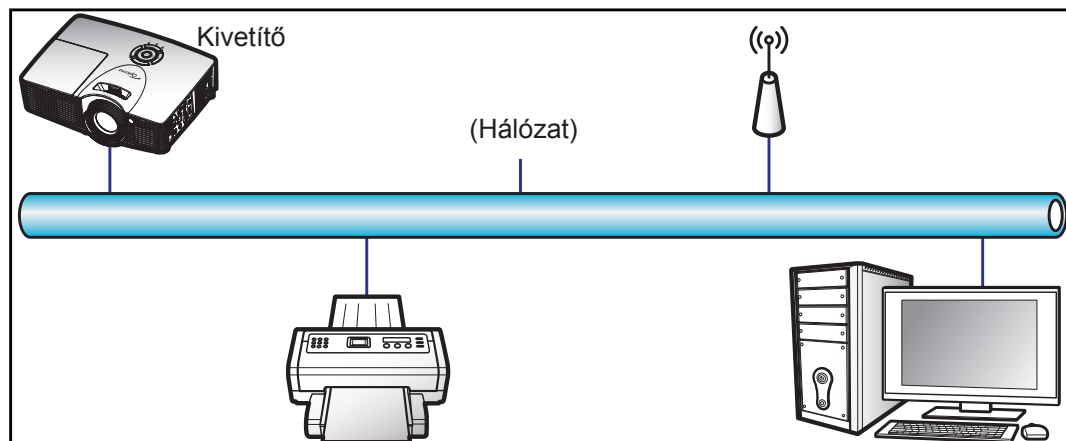

Vezetékes LAN-aljzat funkciók

A kivetítő PC (Laptop) vagy egyéb külső eszköz által vezérelhető a LAN / RJ45 porton keresztül és kompatibilis a Crestron / Extron / AMX (Device Discovery) / PLink protokollal.

- A Crestron a Crestron Electronics, Inc. bejegyzett védjegye az Egyesült Államokban.
- Az Extron az Extron Electronics, Inc. bejegyzett védjegye az Egyesült Államokban.
- Az AMX az AMX LLC bejegyzett védjegye az Egyesült Államokban.
- A PLink védjegy és embléma regisztrációs kérelmet nyújtott be Japánban, az Amerikai Egyesült Államokban és egyéb országokban a JBMIA által.

A kivetítő támogatja a Crestron Electronics vezérlő és a kapcsolódó szoftver bizonyos parancsait, pl. RoomView®.

[http:// www.crestron.com /](http://www.crestron.com/)

Ez a kivetítő hivatkozásképpen támogatja az Extron eszköz(öke)t.

[http:// www.extron.com /](http://www.extron.com/)

Ez a kivetítő AMX (Device Discovery) támogatással rendelkezik.

[http:// www.amx.com /](http://www.amx.com/)

Ez a kivetítő támogatja a PLink Class1 (1.00-s verzió) összes parancsát.

[http:// plink.jbmia.or.jp / english /](http://plink.jbmia.or.jp/english/)

Bővebb információkért a LAN / RJ45 porthoz csatlakoztatható és a kivetítő távvezérlésére alkalmas külső eszközök típusairól, illetve az egyes külső eszközöket támogató távvezérlő parancsokról, közvetlenül vegye fel a kapcsolatot a Támogatás-Szervizzel.

A KIVETÍTŐ HASZNÁLATA

LAN RJ45

1. Csatlakoztassa az RJ45 kábelt a kivetítő és a PC (Laptop) megfelelő RJ45 csatlakozójához.

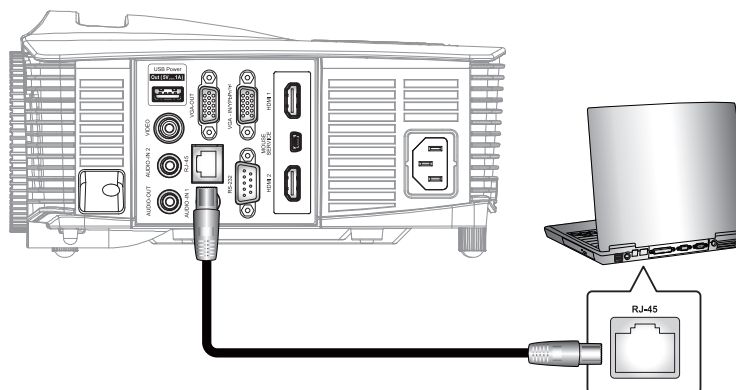

2. A PC-n (Laptopon) jelölje ki a **Start > Vezérlőpult > Hálózati kapcsolatok** elemet.

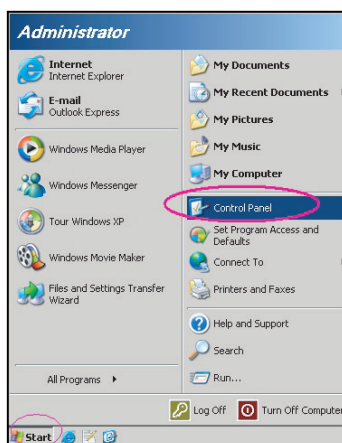

3. A jobb gombbal kattintson a **Helyi kapcsolat** elemre és jelölje ki a **Tulajdonság** elemet.

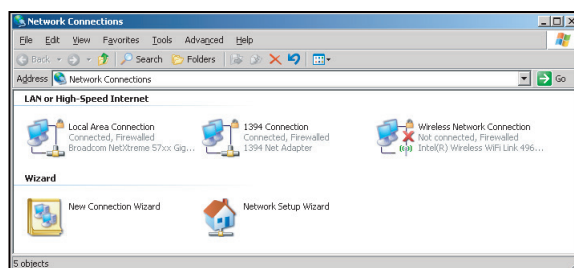

4. A **Tulajdonságok** ablakban jelölje ki a **Általános** fület, majd az **Internet Protocol (TCP / IP)** elemet.

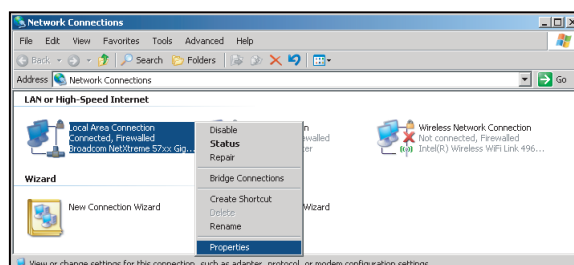

A KIVETÍTŐ HASZNÁLATA

5. Kattintson a „Tulajdonságok” elemre.

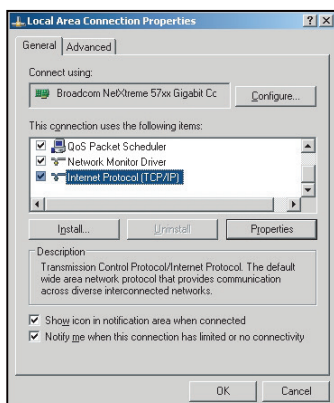

6. Billentyűzze be az IP-címet és alhálózati maszkot, majd nyomja meg az „OK” gombot.

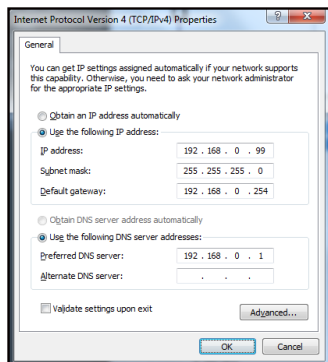

7. Nyomja meg a „Menu” gombot a kivetítőn.
8. Nyissa meg a kivetítőn a következőt: **Hálózat > LAN.**
9. Írja be a következő kapcsolódási paramétereiket:
 - DHCP: Ki
 - IP-cím: 192.168.0.100
 - Alhálózati maszk: 255.255.255.0
 - Átjáró: 192.168.0.254
 - DNS: 192.168.0.1
10. A beállítások megerősítéshez nyomja meg a „Enter” gombot.
11. Nyisson meg egy böngészőprogramot (például: Microsoft Internet Explorer Adobe Flash Player 9.0 vagy újabb verzióval).
12. A címsorban adja meg a kivetítő IP-címét: 192.168.0.100.



A KIVETÍTŐ HASZNÁLATA

13. Nyomja meg a „Enter” gombot.
A kivetítőt beállította távkezelésre. A LAN / RJ45 funkció a következőképpen jelenik meg:

Információ oldal

Model: Optoma

Tool Info Contact IT Help

Optoma

Projector Information

Projector Name: Optoma WXGA

Location:

Firmware Version:

MAC Address: 00:50:41:7F:D4:40

Resolution: NTSC

Lamp Hours: 3

Assigned to: Optoma Projector

Projector Status

Power Status: Power On

Source: Video

Display Mode: Cinema

Projection: Front

Brightness Mode: Bright

Error Status: 0:No Error

exit

CRESTRON connected

Expansion Options

Főoldal

Model: Optoma

Tool Info Contact IT Help

Optoma

Power Vol - Mute Vol +

Sources List

VGA

Video

HDMI 1

HDMI 2

Menu Re-Sync

Enter

AV mute Source

Freeze Contrast Brightness Sharpness

CRESTRON connected

Expansion Options

Interface 2.7.2.7

Eszközök oldal

Model: Optoma

Tool Info Contact IT Help

Optoma

Crestron Control

IP Address: 192.168.0.7

IP ID: 7

Port: 41794

Send

Projector

Projector Name: Optoma WXGA

Location:

Assigned to: Optoma Projector

Send

DHCP Enabled

IP Address: 192.168.0.100

Subnet Mask: 255.255.255.0

Default Gateway: 192.168.0.254

DNS Server: 192.168.0.1

Send

User Password

Enabled

New Password:

Confirm:

Send

Admin Password

Enabled

New Password:

Confirm:

Send

exit

CRESTRON connected

Expansion Options

Megjegyzés: *Az opcionális szolgáltatások típusától és térségtől függően eltérhetnek.

A KIVETÍTŐ HASZNÁLATA

IT helpdesk elérhetősége



RS232 Telnet funkción keresztül

Egy másik fajta RS232 vezérlési mód is létezik, nevezetesen az „RS232 by TELNET” LAN / RJ45 csatlófelülethez.

Gyors üzembe helyezési útmutató az „RS232 by TELNET” használatához

- Ellenőrizze és jegyezze fel a kivetítő IP-címét az OSD-ről.
- Győződjön meg arról, hogy a PC / Laptop eléri a kivetítő weboldalát.
- Győződjön meg arról, hogy a „Windows Tűzfal” le van tiltva a „TELNET” funkció a PC / Laptop általi szűrése esetén.

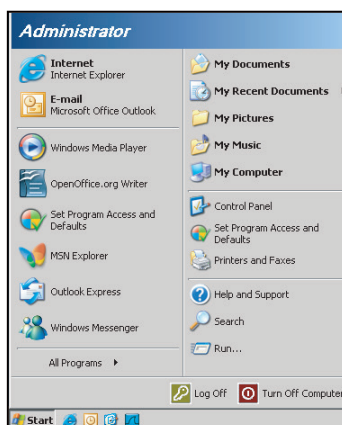

1. Válassza ki a **Start > Minden program. > Tartozékok > Parancssor** elemet.

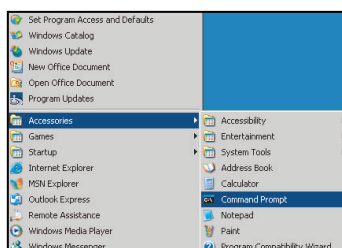

2. Az alábbi formátum szerint adja meg a parancsot:
 - telnet ttt.xxx.yyy.zzz 23 („Enter” gomb megnyomva)
 - (ttt.xxx.yyy.zzz: a kivetítő IP-címe)
3. Ha a Telnet-kapcsolat készen áll és RS232 parancs adható meg, nyomja meg az „Enter” gombot, és az RS232 parancs végrehajtára kerül.

A KIVETÍTŐ HASZNÁLATA

Az „RS232 by TELNET” specifikációja:

1. Telnet: TCP.
2. Telnet port: 23 (a részletekért lépjen kapcsolatba a szervizügynökkel vagy -csapattal).
3. Telnet segédprogram: Windows „TELNET.exe” (konzol mód).
4. Az RS232-by-Telnet vezérlés általános leválasztása: Bezárás
5. Zárja be a Windows Telnet segédprogramot közvetlenül azután, hogy a TELNET kapcsolat készenlétbe került.
 - A Telnet vezérlés 1. korlátozása: kevesebb mint 50 bájt folytonos hálózati terhelése lehet a Telnet vezérlés alkalmazásnak.
 - A Telnet vezérlés 2. korlátozása: kevesebb mint 26 bájtot tartalmazhat egy-egy teljes RS232 parancs Telnet vezérlés esetén.
 - A Telnet vezérlés 3. korlátozása: A következő RS232 parancsig tartó minimális késleltetés több mint 200 (ms) lehet.

Információ menü

Megtekintheti a kivetítő alábbi adatait:

- Szabályzó
- Sorozatszám
- Source
- Felbontás
- Refresh Rate
- Megjelenítési mód
- Bekapcs. mód (Készenlét)
- Teljes és beállított lámpa óraszám az alábbi felsorolás szerint:
 - Világos
 - Eco.
 - Dynamic
 - Eko+
 - Összesen
- Hálózat állapota
- IP-cím
- Vetítő azonosító
- Filter Usage Hours
- Fényerő-mód
- FW-verzió (Rendszer, LAN, MCU)

A KIVETÍTŐ HASZNÁLATA

3D beállítás

1. Kapcsolja be a kivetítőt.
2. Csatlakoztassa a 3D jelforrást. Például: 3D Blu-ray-lejátszó, játékkonzol, PC, Set-top Box stb.
3. Győződjön meg arról, hogy 3D-s tartalmat töltött be, illetve 3D-s csatornát választott.
4. A 3D szemüveg bekapcsolásához. A 3D-s szemüveg működtetését illetően olvassa el a 3D-s szemüveg használati utasítását.
5. A kivetítő automatikusan 3D-s jelet bocsát ki 3D-s Blu Ray lemezről. Ha 3D-s tartalmat kíván megtekinteni set top box vagy PC forrásról, el kell végeznie a beállításokat a 3D menüben.

Blu-ray 3D-s tartalom megtekintése esetén

A 3D-s tartalom automatikusan megjelenik.

- Menü > „Kijelző” > „Három dimenzió” > „3D mód” > „DLP-Link”

Ha 3D-s tartalmat kíván megtekinteni PC vagy set top box forrásról

A 3D-s tartalom nem jelenik meg automatikusan. A 3D-s tartalomtól függően a kép egymás melletti vagy fölül és alul formátumban jelenik meg. Kérjük, tekintse meg az alábbi táblázatot.

SBS	SBS	Top and Bottom
		Top and Bottom

- Egymás melletti képek esetén válassza az „SBS” elemet a menüben. Menü > „Kijelző” > „Három dimenzió” > „3D Formátum” > „SBS”.
- Fölül és alul képek esetén válassza a „top and bottom” elemet a menüben. Menü > „Kijelző” > „Három dimenzió” > „3D Formátum” > „Top and Bottom”.

Ha a 3D-s kép nem tűnik helyesnek, előfordulhat, hogy el kell végeznie az „3D szink. ford.” funkció beállítását is. Kapcsolja be, ha be a kép furcsának tűnik. Menü > „Kijelző” > „Három dimenzió” > „3D szink. ford.” > „Be”.

Megjegyzés: Ha a bemeneti videó hagyományos 2D, állítsa a „3D” elemet „Auto” helyzetbe. Ha az „SBS” mód aktív, a 2D-s videotartalom hibásan jelenik meg. Váltson vissza „Auto” beállításra, ha a 3D-s funkció PC-n csak bizonyos felbontások mellett működik. Ellenőrizze a kompatibilitást a 54-55. oldalon.

KARBANTARTÁS

Lámpacsere

A kivetítő automatikusan érzékeli a lámpa élettartamát. Amikor a lámpa élettartamának vége felé közeledik, megjelenik egy figyelmeztető üzenet a vásznon.

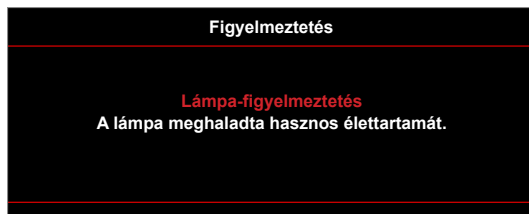

Amikor ezt az üzenetet látja, vegye fel a kapcsolatot a helyi viszonteladóval vagy szakszervizzel, hogy minél előbb kicserélhesse a lámpát. A lámpa kicserélése előtt legalább 30 percig hagyja hűlni a kivetítőt.



Figyelmeztetés: Ha a készüléket a mennyezetre szerelték, óvatosan járjon el, amikor kinyitja a lámpa fedelét. Tanácsos védőszemüveget viselni, ha mennyezetre szerelt készülékben cseréli ki a lámpát. Elővigyázatossággal járjon el, nehogy laza tárgyak kiessenek a kivetítőből.



Figyelmeztetés: A lámpa háza forró! Hagyja lehűlni, mielőtt kicserélné a lámpát!



Figyelmeztetés: A személyi sérülés elkerülése érdekében ne ejtse el a lámpaegységet és ne érintse meg az izzó buráját. Az izzó összetörhet, és személyi sérülést okozhat, ha elejtik.

KARBANTARTÁS

Lámpacsere (folytatás)

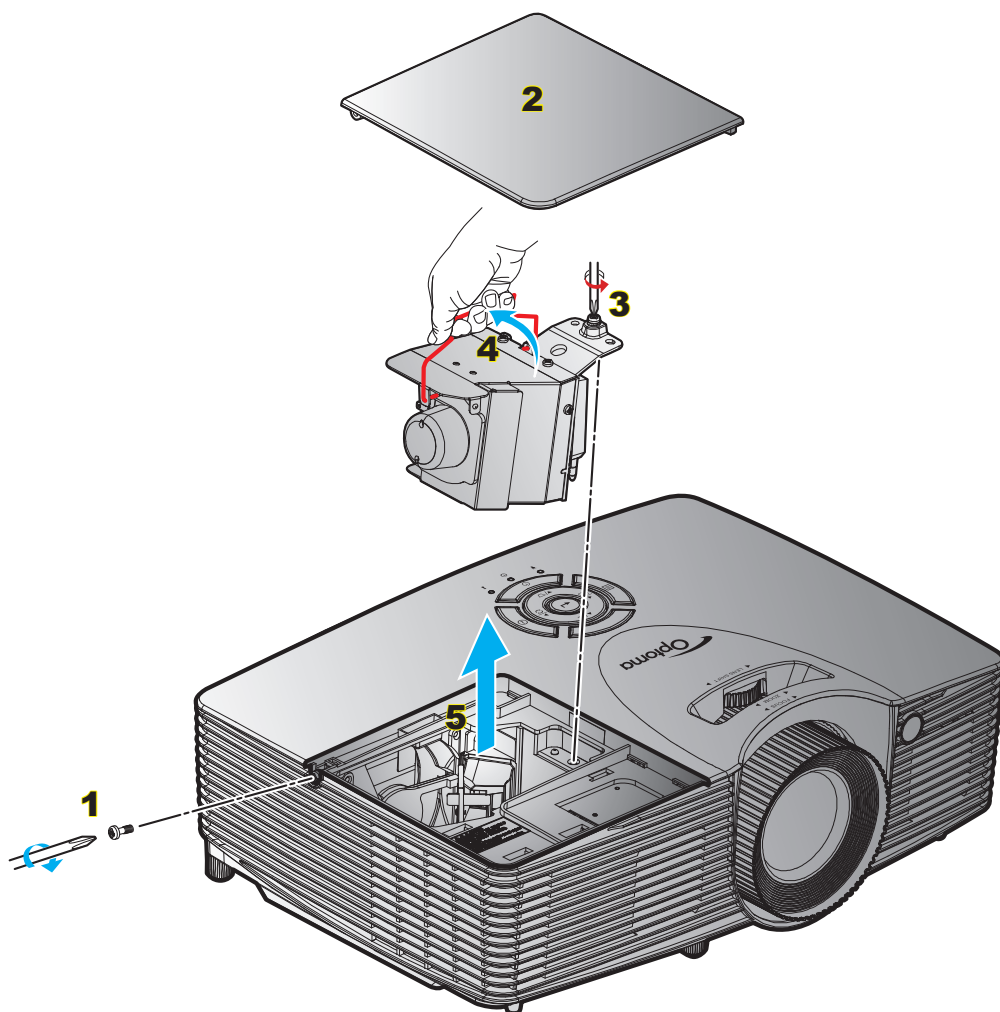

Eljárás:

1. Kapcsolja ki a kivetítő tápfeszültségét a „**U**” gomb megnyomásával a távvezérlőn vagy a kivetítő billentyűzetén.
2. Várjon 30 percet, amíg a kivetítő kihűl.
3. Húzza ki a tápkábelt.
4. Lazítsa meg a fedelet rögzítő csavart. **1**
5. Nyissa fel a fedelet. **2**
6. Lazítsa meg a lámpamodult rögzítő csavart. **3**
7. Tolja fel a lámpa karját. **4**
8. Óvatosan húzza ki a lámpaegységet. **5**
9. A lámpaegység visszaszereléséhez végezze el az előző lépéseket fordított sorrendben.
10. Kapcsolja be a kivetítőt és nullázza a lámpa számlálóját.

Lámpa nullázása: (i) Nyomja meg a „Menu” gombot > (ii) Válassza a „Beállítás” lehetőséget > (iii) Válassza a „Lámpa-beállítás” lehetőséget > (iv) Válassza a „Lámpa nullázása” lehetőséget > (v) Válassza a „Igen” lehetőséget.

KARBANTARTÁS

Megjegyzés:

- Az izzó burkolatát és a lámpát rögzítő csavart nem lehet eltávolítani.
- A kivetítő nem kapcsolható be mindaddig, amíg a lámpa fedelét vissza nem helyezik a kivetítőre.
- Ne érintse meg a lámpa üvegből készült részeit. A kézzel rátapadó zsírtól a lámpa összetörhet. Puha, száraz kendővel tisztítsa meg a lámpaegységet, ha véletlenül hozzáérnek.

A porszűrő beszerelése és tisztítása

A porszűrő beszerelése

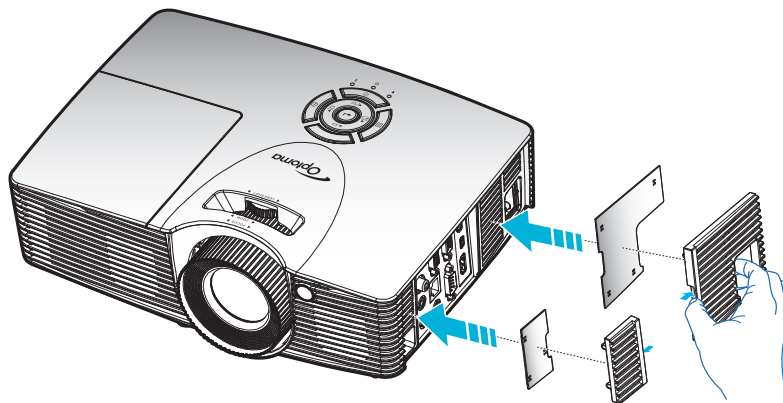

Megjegyzés: A porszűrők csak azon térségekben szükségesek / mellékeltek, ahol túlzott por mennyiség fordul elő.

A porszűrő tisztítása

A porszűrő tisztítását háromhavonta javasoljuk elvégezni. Ha a környezet különösen poros, tisztítsa gyakrabban.

Eljárás:

1. Kapcsolja ki a kivetítő tápfeszültségét a „**⏻**” gomb megnyomásával a távvezérlőn vagy a kivetítő billentyűzetén.
2. Húzza ki a tápkábelt.
3. Óvatosan vegye ki a porszűrőt. **1**
4. Tisztítsa meg vagy cserélje ki a porszűrőt. **2**
5. A porszűrő visszahelyezéséhez végezze el az előző lépéseket fordított sorrendben.

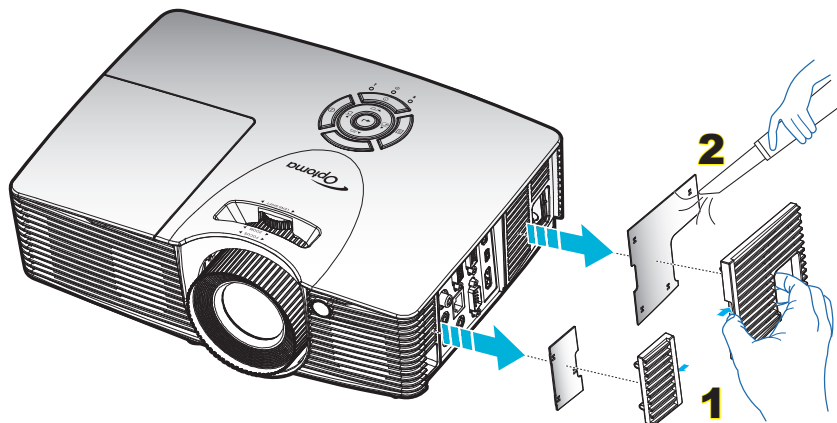

TOVÁBBI INFORMÁCIÓ

Kompatibilis felbontások

Digitális kompatibilitás

B0 / Megállapított időzítés	B0 / Szabvány időzítés	B0 / Részletes időzítés	B1 / Videó mód	B1 / Részletes időzítés
720x400 @ 70Hz	XGA/WXGA:	Natív időzítés:	640x480p @ 60Hz	1280x720p @ 60Hz
640x480 @ 60Hz	1440x900 @ 60Hz	XGA:	720x480p @ 60Hz	1366x768 @ 60Hz
640x480 @ 67Hz	1024x768 @ 120Hz	1024x768 @ 60Hz	1280x720p @ 60Hz	1920x1080i @ 50Hz
640x480 @ 72Hz	1280x800 @ 60Hz	WXGA:	1920x1080i @ 60Hz	1920x1080p @ 60Hz
640x480 @ 75Hz	1280x1024 @ 60Hz	1280x800 @ 60Hz	720(1440)x480i @ 60Hz	1920x1200 @ 60Hz(RB)
800x600 @ 56Hz	1680x1050 @ 60Hz	1280x720 @ 60Hz	1920x1080p @ 60Hz	
800x600 @ 60Hz	1280x720 @ 60Hz	1080P:	720x576p @ 50Hz	
800x600 @ 72Hz	1280x720 @ 120Hz	1920x1080 @ 60Hz	1280x720p @ 50Hz	
800x600 @ 75Hz	1600x1200 @ 60Hz	WUXGA:	1920x1080i @ 50Hz	
832x624 @ 75Hz	1080P/WUXGA:	1920x1200 @ 60Hz(RB)	720(1440)x576i @ 50Hz	
1024x768 @ 60Hz	1280 x 720 @ 60Hz		1920x1080p @ 50Hz	
1024x768 @ 70Hz	1280 x 800 @ 60Hz		1920x1080p @ 24Hz	
1024x768 @ 75Hz	1280 x 1024 @ 60Hz		1920x1080p @ 30Hz	
1280x1024 @ 75Hz	1600 x 1200 @ 60Hz			
1152x870 @ 75Hz	1440 x 900 @ 60Hz			
	1280 x 720 @ 120Hz			
	1024 x 768 @ 120Hz			
	1680 x 1050 @ 60Hz			

Analóg kompatibilitás

B0 / Megállapított időzítés	B0 / Szabvány időzítés	B0 / Részletes időzítés	B1 / Videó mód	B1 / Részletes időzítés
720x400 @ 70Hz	XGA/WXGA:	Natív időzítés:		1366x768 @ 60Hz
640x480 @ 60Hz	1440 x 900 @ 60Hz	XGA:		1920x1080 @ 60Hz
640x480 @ 67Hz	1024 x 768 @ 120Hz	1024x768 @ 60Hz		1920x1200 @ 60Hz (RB)
640x480 @ 72Hz	1280 x 800 @ 60Hz	WXGA:		
640x480 @ 75Hz	1280 x 1024 @ 60Hz	1280x800 @ 60Hz;		
800x600 @ 56Hz	1680 x 1050 @ 60Hz	1280x720 @ 60Hz		
800x600 @ 60Hz	1280 x 720 @ 60Hz	1080P:		
800x600 @ 72Hz	1280 x 720 @ 120Hz	1920x1080 @ 60Hz		
800x600 @ 75Hz	1600 x 1200 @ 60Hz	WUXGA:		
832x624 @ 75Hz	1080P/ WUXGA:	1920x1200 @ 60Hz(RB)		
1024x768 @ 60Hz	1280x720 @ 60Hz			
1024x768 @ 70Hz	1280x800 @ 60Hz			
1024x768 @ 75Hz	1280x1024 @ 60Hz			
1280x1024 @ 75Hz	1600x1200 @ 60Hz			
1152x870 @ 75Hz	1440x900 @ 60Hz			
	1280x720 @ 120Hz			
	1024x768 @ 120Hz			
	1680 x 1050 @ 60Hz			

TOVÁBBI INFORMÁCIÓ

True 3D videó jelforrás kompatibilitása

Bemeneti felbontás	HDMI 1.4b 3D bemenet	Bemeneti időzítés		
		1280x720P @ 50Hz	Top-and-Bottom	
		1280x720P @ 60Hz	Top-and-Bottom	
		1280x720P @ 50Hz	Kerettömörítés	
		1280x720P @ 60Hz	Kerettömörítés	
		1920x1080i @ 50Hz	Egymás melletti (Félkép)	
		1920x1080i @ 60Hz	Egymás melletti (Félkép)	
		1920x1080P @ 24Hz	Top-and-Bottom	
		1920x1080P @ 24Hz	Kerettömörítés	
	HDMI 1.4b	1920x1080i @ 50Hz	Egymás melletti (Félkép)	Bekapcsolt SBS mód mellett
		1920x1080i @ 60Hz		
		1280x720P @ 50Hz		
		1280x720P @ 60Hz		
		800x600 @ 60Hz		
		1024x768 @ 60Hz		
		1280x800 @ 60Hz		
		1920x1080i @ 50Hz	Top-and-Bottom	Bekapcsolt TAB mód mellett
		1920x1080i @ 60Hz		
		1280x720P @ 50Hz		
		1280x720P @ 60Hz		
		800x600 @ 60Hz		
		1024x768 @ 60Hz		
		1280x800 @ 60Hz		
		480i	HQFS	A 3D formátum szekvenciális mezőkből áll

Megjegyzés:

- Ha a 3D bemenet 1080p@24hz, a DMD az integrál többszörösével kell, hogy működjön 3D módban.
- Támogatja az NVIDIA 3DTV Play módot, ha nincs Optoma szabadalmi díj. Az 1080i@25hz és 720p@50hz 100hz-en fut; az egyéb 3D időzítés 120hz-en fut.
- Az 1080i@25hz és 720p@50hz 100hz-en fut; az egyéb 3D időzítés 120hz-en fut.

TOVÁBBI INFORMÁCIÓ

Képméret és vetítési távolság

(X416_C11_XGA)

Kívánt képméret						Vetítési távolság (C)			
Átlós		Szélesség		Magasság		Nagy látószög		Tele	
m	hüvelyk	m	hüvelyk	m	hüvelyk	m	láb	m	láb
0,76	30	0,61	24	0,46	18	/	/	1,2	3,94
1,02	40	0,81	32	0,61	24	1,1	3,61	1,5	4,92
1,27	50	1,02	40	0,76	30	1,4	4,59	1,9	6,23
1,52	60	1,22	48	0,91	36	1,7	5,58	2,3	7,55
1,78	70	1,42	56	1,07	42	2,0	6,56	2,7	8,86
2,03	80	1,63	64	1,22	48	2,3	7,55	3,1	10,17
2,29	90	1,83	72	1,37	54	2,5	8,20	3,5	11,48
2,54	100	2,03	80	1,52	60	2,8	9,19	3,8	12,47
3,05	120	2,44	96	1,83	72	3,4	11,15	4,6	15,09
3,81	150	3,05	120	2,29	90	4,2	13,78	5,8	19,03
4,57	180	3,66	144	2,74	108	5,1	16,73	6,9	22,64
5,08	200	4,06	160	3,05	120	5,7	18,70	7,7	25,26
6,35	250	5,08	200	3,81	150	7,1	23,29	9,6	31,50
7,62	300	6,10	240	4,57	180	8,5	27,89	11,5	37,73

Lencsemozgatás tartománya					
A kivetítő objektívjének középpontja és a kép felső széle közötti távolság				Képpeltolás tartománya	
Függőleges + (Max.) (A)	Függőleges - (Min.) (B)	(D) = (A) - (B)	Függőleges tartomány bármely vízszintes helyzetben	Vízszintes + (Jobb)	Vízszintes - (Bal)
cm	cm	cm	cm	cm	cm
52,6	44,9	7,7	N / A	0,0	0,0
70,1	59,8	10,3	N / A	0,0	0,0
87,6	74,8	12,9	N / A	0,0	0,0
105,2	89,7	15,5	N / A	0,0	0,0
122,7	104,7	18,0	N / A	0,0	0,0
140,2	119,6	20,6	N / A	0,0	0,0
157,7	134,6	23,2	N / A	0,0	0,0
175,3	149,5	25,8	N / A	0,0	0,0
210,3	179,4	30,9	N / A	0,0	0,0
262,9	224,3	38,6	N / A	0,0	0,0
315,5	269,1	46,4	N / A	0,0	0,0
350,5	299,0	51,5	N / A	0,0	0,0
438,2	373,8	64,4	N / A	0,0	0,0
525,8	448,5	77,3	N / A	0,0	0,0

Megjegyzés:

- A függőleges lencsemozgatás értékét mindig a vetítőlencse középpontjához viszonyítva számítják. Ezért a kivetítő lencséjének közepe és a vászon alja közötti 5,4 cm (2,13 hüvelyk) távolságot kell az egyes függőleges lencsemozgatási tartományhoz adni.
- Zoomarány: 1,4x.

TOVÁBBI INFORMÁCIÓ

(EH416 / EH416e_C16_1080P)

Kívánt képméret						Vetítési távolság (C)			
Átlós		Szélesség		Magasság		Nagy látószög		Tele	
m	hüvelyk	m	hüvelyk	m	hüvelyk	m	láb	m	láb
0,91	36	0,80	31,38	0,45	17,65	1,1	3,61	1,8	5,91
1,02	40	0,89	34,86	0,5	19,6	1,2	3,94	2,0	6,56
1,27	50	1,11	43,58	0,62	24,5	1,5	4,92	2,5	8,20
1,52	60	1,33	52,29	0,75	29,4	1,9	6,23	3,0	9,84
1,78	70	1,55	61,01	0,87	34,3	2,2	7,22	3,5	11,48
2,03	80	1,77	69,73	1	39,2	2,5	8,20	4,0	13,12
2,29	90	1,99	78,44	1,12	44,1	2,8	9,19	4,5	14,76
2,54	100	2,21	87,16	1,25	49	3,1	10,17	5,0	16,40
3,05	120	2,66	104,59	1,49	58,8	3,7	12,14	6,0	19,69
3,81	150	3,32	130,74	1,87	73,5	4,6	15,09	7,4	24,28
4,57	180	3,98	156,88	2,24	88,2	5,6	18,37	8,9	29,20
5,08	200	4,43	174,32	2,49	98,1	6,2	20,34	9,9	32,48
6,35	250	5,53	217,89	3,11	122,6	7,7	25,26	/	/
7,62	300	6,64	261,47	3,74	147,1	9,3	30,51	/	/

Lencsemozgatás tartománya					
A kivetítő objektívjének középpontja és a kép felső széle közötti távolság				Képeltolás tartománya	
Függőleges + (Max.) (A)	Függőleges - (Min.) (B)	Függőleges mozgatási tartomány	Függőleges tartomány bármely vízszintes helyzetben	Vízszintes + (Jobb)	Vízszintes - (Bal)
cm	cm	cm	cm	cm	cm
52,0	44,3	7,7	N / A	0,0	0,0
57,8	49,3	8,5	N / A	0,0	0,0
72,2	61,6	10,7	N / A	0,0	0,0
86,7	73,9	12,8	N / A	0,0	0,0
101,1	86,2	14,9	N / A	0,0	0,0
115,6	98,5	17,0	N / A	0,0	0,0
130,0	110,8	19,2	N / A	0,0	0,0
144,5	123,2	21,3	N / A	0,0	0,0
173,3	147,8	25,6	N / A	0,0	0,0
216,7	184,7	32,0	N / A	0,0	0,0
260,0	221,7	38,3	N / A	0,0	0,0
288,9	246,3	42,6	N / A	0,0	0,0
361,1	307,9	53,2	N / A	0,0	0,0
433,4	369,5	63,9	N / A	0,0	0,0

Megjegyzés:

- A függőleges lencsemozgatás értékét mindig a vetítőlencse középpontjához viszonyítva számítják. Ezért a kivetítő lencséjének közepe és a vászon alja közötti 5,4 cm (2,13 hüvelyk) távolságot kell az egyes függőleges lencsemozgatási tartományhoz adni.
- Zoomarány: 1,6x.

TOVÁBBI INFORMÁCIÓ

(W416_C16_WXGA)

Kívánt képméret						Vetítési távolság (C)			
Átlós		Szélesség		Magasság		Nagy látószög		Tele	
m	hüvelyk	m	hüvelyk	m	hüvelyk	m	láb	m	láb
0,91	36	0,78	30,53	0,48	19,08	1,1	3,61	1,8	5,91
1,02	40	0,86	33,92	0,54	21,2	1,2	3,94	2,0	6,56
1,27	50	1,08	42,4	0,67	26,5	1,6	5,25	2,5	8,20
1,52	60	1,29	50,88	0,81	31,8	1,9	6,23	3,0	9,84
1,78	70	1,51	59,36	0,94	37,1	2,2	7,22	3,5	11,48
2,03	80	1,72	67,84	1,08	42,4	2,5	8,20	4,0	13,12
2,29	90	1,94	76,32	1,21	47,7	2,8	9,19	4,5	14,76
2,54	100	2,15	84,8	1,35	53	3,1	10,17	5,0	16,40
3,05	120	2,58	101,76	1,62	63,6	3,7	12,14	6,0	19,69
3,81	150	3,23	127,2	2,02	79,5	4,7	15,42	7,4	24,28
4,57	180	3,88	152,64	2,42	95,4	5,6	18,37	8,9	29,20
5,08	200	4,31	169,6	2,69	106	6,2	20,34	9,9	32,48
6,35	250	5,38	212	3,37	132,5	7,8	25,59	/	/
7,62	300	6,46	254,4	4,04	159	9,3	30,51	/	/

Lencsemozgatás tartománya					
A kivetítő objektívjének középpontja és a kép felső széle közötti távolság				Képpeltolás tartománya	
Függőleges + (Max.) (A)	Függőleges - (Min.) (B)	Függőleges mozgatási tartomány	Függőleges tartomány bármely vízszintes helyzetben	Vízszintes + (Jobb)	Vízszintes - (Bal)
cm	cm	cm	cm	cm	cm
54,5	46,6	7,9	N / A	0,0	0,0
60,5	51,8	8,7	N / A	0,0	0,0
75,7	64,8	10,9	N / A	0,0	0,0
90,8	77,7	13,1	N / A	0,0	0,0
105,9	90,7	15,3	N / A	0,0	0,0
121,1	103,6	17,5	N / A	0,0	0,0
136,2	116,6	19,6	N / A	0,0	0,0
151,3	129,5	21,8	N / A	0,0	0,0
181,6	155,4	26,2	N / A	0,0	0,0
227,0	194,3	32,7	N / A	0,0	0,0
272,4	233,1	39,3	N / A	0,0	0,0
302,6	259,0	43,6	N / A	0,0	0,0
378,3	323,8	54,5	N / A	0,0	0,0
453,9	388,5	65,4	N / A	0,0	0,0

Megjegyzés:

- A függőleges lencsemozgatás értékét mindig a vetítőlencse középpontjához viszonyítva számítják. Ezért a kivetítő lencséjének közepe és a vászon alja közötti 5,4 cm (2,13 hüvelyk) távolságot kell az egyes függőleges lencsemozgatási tartományhoz adni.
- Zoomarány: 1,6x.

TOVÁBBI INFORMÁCIÓ

(WU416_C16)

Kívánt képméret						Vetítési távolság (C)			
Átlós		Szélesség		Magasság		Nagy látószög		Tele	
m	hüvelyk	m	hüvelyk	m	hüvelyk	m	láb	m	láb
0,91	36	0,78	30,53	0,48	19,08	1,1	3,61	1,7	5,58
1,02	40	0,86	33,92	0,54	21,2	1,2	3,94	1,9	6,23
1,27	50	1,08	42,4	0,67	26,5	1,5	4,92	2,4	7,87
1,52	60	1,29	50,88	0,81	31,8	1,8	5,91	2,9	9,51
1,78	70	1,51	59,36	0,94	37,1	2,1	6,89	3,4	11,15
2,03	80	1,72	67,84	1,08	42,4	2,4	7,87	3,8	12,47
2,29	90	1,94	76,32	1,21	47,7	2,7	8,86	4,3	14,11
2,54	100	2,15	84,8	1,35	53	3,0	9,84	4,8	15,75
3,05	120	2,58	101,76	1,62	63,6	3,6	11,81	5,7	18,70
3,81	150	3,23	127,2	2,02	79,5	4,5	14,76	7,2	23,62
4,57	180	3,88	152,64	2,42	95,4	5,4	17,72	8,6	28,22
5,08	200	4,31	169,6	2,69	106	6,0	19,69	9,6	31,50
6,35	250	5,38	212	3,37	132,5	7,5	24,61	/	/
7,62	300	6,46	254,4	4,04	159	9,0	29,53	/	/

Lencsemozgatás tartománya					
A kivetítő objektívjének középpontja és a kép felső széle közötti távolság				Képellátás tartománya	
Függőleges + (Max.) (A)	Függőleges - (Min.) (B)	Függőleges mozgatási tartomány	Függőleges tartomány bármely vízszintes helyzetben	Vízszintes + (Jobb)	Vízszintes - (Bal)
cm	cm	cm	cm	cm	cm
53,0	45,6	7,5	N / A	0,0	0,0
58,9	50,6	8,3	N / A	0,0	0,0
73,6	63,3	10,4	N / A	0,0	0,0
88,4	75,9	12,4	N / A	0,0	0,0
103,1	88,6	14,5	N / A	0,0	0,0
117,8	101,2	16,6	N / A	0,0	0,0
132,6	113,9	18,7	N / A	0,0	0,0
147,3	126,5	20,7	N / A	0,0	0,0
176,7	151,9	24,9	N / A	0,0	0,0
220,9	189,8	31,1	N / A	0,0	0,0
265,1	227,8	37,3	N / A	0,0	0,0
294,6	253,1	41,5	N / A	0,0	0,0
368,2	316,4	51,8	N / A	0,0	0,0
441,8	379,6	62,2	N / A	0,0	0,0

Megjegyzés:

- A függőleges lencsemozgatás értékét mindig a vetítőlencse középpontjához viszonyítva számítják. Ezért a kivetítő lencséjének közepe és a vászon alja közötti 5,4 cm (2,13 hüvelyk) távolságot kell az egyes függőleges lencsemozgatási tartományhoz adni.
- Zoomarány: 1,6x.

TOVÁBBI INFORMÁCIÓ

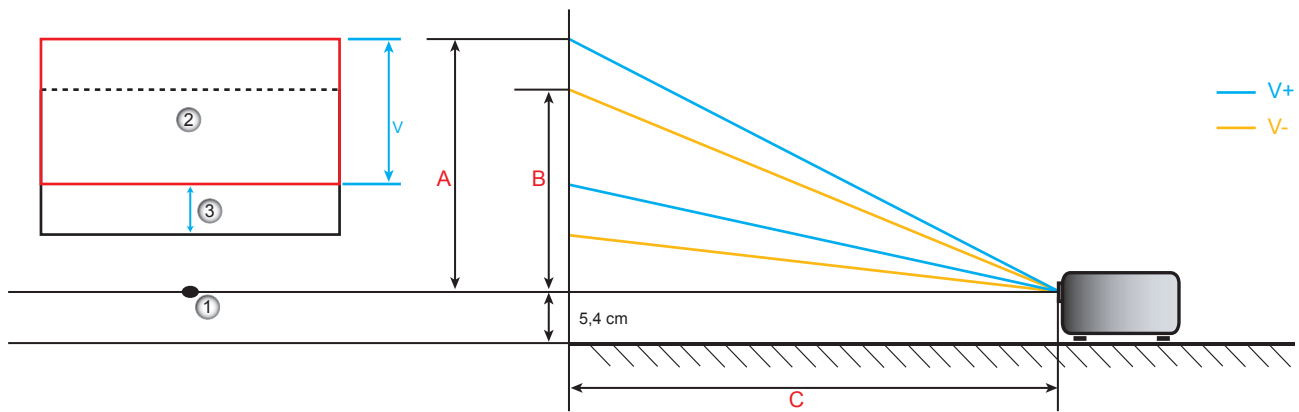

1. A vetítőlencse közepe.
2. A vetített kép helyzete a lencsemozgatás felső határértékén.
3. Független mozgási tartomány: 10% F.

TOVÁBBI INFORMÁCIÓ

A kivetítő méretei és a mennyezeti tartó felszerelése

1. A kivetítő sérülésének elkerülése érdekében kérjük, használja az Optoma által ajánlott szerelőkészletet a felszereléshez.
2. Amennyiben harmadik fél által forgalmazott mennyezetre szerelő készletet kíván használni, győződjön meg arról, hogy a kivetítőt tartó konzol rögzítésére szolgáló csavarok megfelelnek az alábbi előírásokkal:
 - Csavar típusa: M4*3
 - Minimális csavar hosszúság: 10 mm

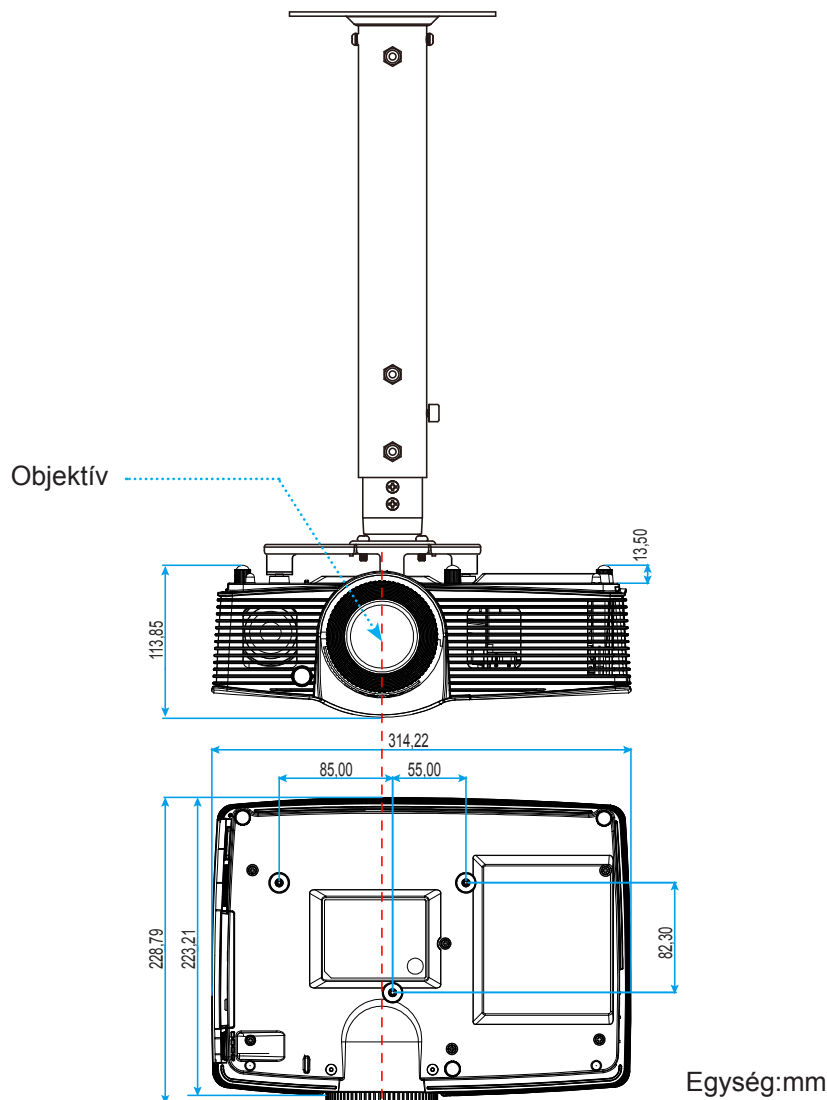

Megjegyzés: Jegyezze meg, hogy a helytelen telepítés miatti sérülés érvényteleníti a garanciát.



Figyelmeztetés:

- Ha más gyártótól vásárol mennyezetre szerelő konzolt, megfelelő méretű csavarokat használjon a kivetítő rögzítéséhez. A szerelőlemez vastagságától függően a csavar mérete eltérő lehet.
- Győződjön meg arról, hogy a mennyezet és a kivetítő alja között legalább 10 cm távolság van.
- A kivetítőt ne telepítse hőforrás közelében.





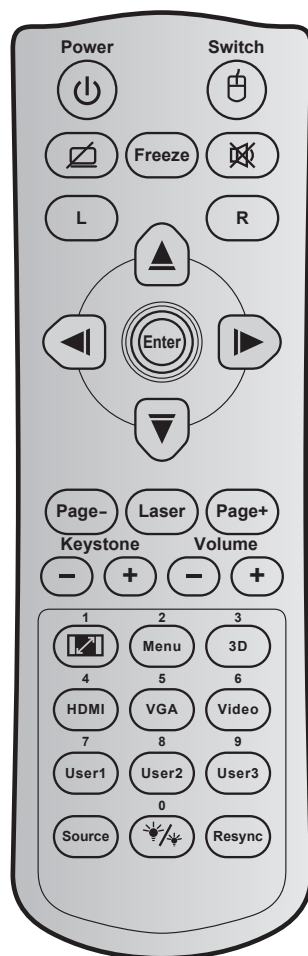

TOVÁBBI INFORMÁCIÓ

Infravörös távvezérlő-kódok



Billentyű	Billentyűkód	Nyomatógomb leírás	Leírás
Lámpaerősség	81	Power on / off	Nyomja meg a kivetítő be- / kikapcsoláshoz.
Váltás	3E	Switch	Nyomja meg az USB egér be- / kikapcsolásához.
Üres kép megjelenítése / hang némítása	8A		Nyomja meg a vetített kép elrejtéséhez / felfedéséhez és a hang ki- / bekapcsolásához.
Kimerevítés	8B	Freeze	Nyomja meg a vetített kép kimerevítéséhez.
Némítás	92		Nyomja meg a hang ideiglenes ki- / bekapcsolásához.
Egér bal kattintás	CB	L	Bal egérgomb-kattintásként működik.
Egér jobb kattintás	CC	R	Jobb egérgomb-kattintásként működik.
Négyirányúnégyirányú választógombok	C6	Felfelé nyíl	Használja a ▲ ▼ ◀ ▶ gombot elemek kiválasztásához, illetve azok beállításainak elvégzéséhez.
	C8	Bal nyíl	
	C9	Jobb nyíl	
	C7	Lefelé nyíl	
Bevitel	C5	Enter	Megerősíti a választást.
	CA	Enter	

TOVÁBBI INFORMÁCIÓ

Billentyű		Billentyűkód	Nyomtatógomb leírás	Leírás
Oldal -		C2	Page -	Nyomja meg, hogy lefelé görgessen.
Lézer		N / A	Laser	Használja lézermutatóként.
Oldal +		C1	Page +	Nyomja meg, hogy felfelé görgessen.
Trapézkorrekció		85	Keystone +	Nyomja meg a gombot a kivetítő megdöntése által okozott képtorzítás kioltásához.
		84	Keystone -	
Hangerő		8C	Volume +	Nyomja meg a hangerő növeléséhez / csökkentéséhez.
		8F	Volume -	
Képarány / 1		98	 / 1	<ul style="list-style-type: none"> Nyomja meg a megjelenített kép arányának módosításához. A számbillentyűzeten a „1”-nek felel meg.
Menü / 2		88	Menu / 2	<ul style="list-style-type: none"> Nyomja meg a kivetítő képernyőmenüinek megjelenítéséhez vagy bezárásához. A számbillentyűzeten a „2”-nek felel meg.
Három dimenzió / 3		93	3D / 3	<ul style="list-style-type: none"> Nyomja meg, hogy kézzel válasszon 3D módot, amely leginkább megfelel a 3D tartalomnak. A számbillentyűzeten a „3”-nak felel meg.
HDMI / 4		86	HDMI / 4	<ul style="list-style-type: none"> Nyomja meg a HDMI jelforrás kiválasztásához. A számbillentyűzeten a „4”-nek felel meg.
VGA / 5		D0	VGA / 5	<ul style="list-style-type: none"> Nyomja meg a VGA jelforrás kiválasztásához. A számbillentyűzeten a „5”-nek felel meg.
Videó / 6		D1	Video / 6	<ul style="list-style-type: none"> Nyomja meg a kompozit videó jelforrás választásához. A számbillentyűzeten a „6”-nak felel meg.
Felhasználói 1 / 7; Felhasználói 2 / 8; Felhasználói 3 / 9		D2	User 1 / 7	<ul style="list-style-type: none"> Felhasználó által definiált billentyűk. Lásd: 40. oldal a beállítást illetően. A számbillentyűzeten a „7”-es, „8”-as, illetve „9”-esnek felel meg.
		D3	User 2 / 8	
		D4	User 3 / 9	
Forrás		C3	Source	Nyomja meg egy bemeneti jelforrás kiválasztásához.
Fényerő-mód / 0		96	 / 0	<ul style="list-style-type: none"> Nyomja meg, hogy automatikusan beállítsa a kép fényerejét az optimális kontraszt érdekében. A számbillentyűzeten a „0”-nak felel meg.
Újraszinkr.		C4	Re-Sync	Nyomja meg, hogy automatikusan a bemeneti jelforráshoz szinkronizálja a kivetítőt.

TOVÁBBI INFORMÁCIÓ

Az információ gomb használata

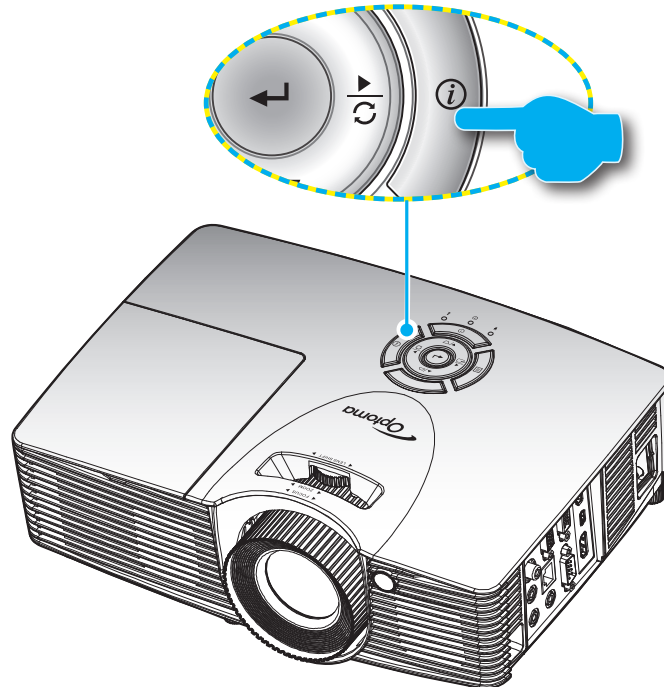

Az információ funkció biztosítja az egyszerű üzembe helyezést és üzemeltetést. Nyomja meg a  gombot a billentyűzeten az Információ menü megnyitásához.



Hibaelhárítás

Ha problémát tapasztal a kivetítővel kapcsolatban, forduljon az alábbi hibaelhárítási útmutatóhoz. Ha a probléma továbbra is fennmarad, vegye fel a kapcsolatot viszonteladójával vagy a helyi szervizközponttal.

Képproblémák

-  *A kép nem jelenik meg.*
- Ellenőrizze, hogy az összes kábel és tápcsatlakozó megfelelően és biztonságosan rögzül-e, az „Üzembe helyezés” szakaszban írottak szerint.
 - Ellenőrizze, hogy a tűk és csatlakozók nem hajlottak vagy törtek el.
 - Ellenőrizze a vetítőlámpa megfelelő beszereltségét. Kérjük, tekintse át a „A lámpa cseréje” című szakaszt.
 - Győződjön meg arról, hogy az „AV némítás” funkció nincs bekapcsolva.
-  *A kép nem éles*
- Állítson a vetítőlencse fókuszgyűrűjén.
 - Győződjön meg arról, hogy a vetítővászon távolsága a tartományon belül van. (Lásd: 14. oldal).
-  *A kép megnyúlik, amikor 16:9 képarányú DVD filmet játszik le*
- Ha a anamorf vagy 16:9 képformátumú DVD filmet játszik le, a kivetítő a képet a legjobb minőségben 16:9 beállításban jeleníti meg. 9 formátum a kivetítő oldalán.

TOVÁBBI INFORMÁCIÓ

- Ha Letterbox (LBX) képformátumú DVD-filmet játszik le, módosítsa a formátumot Letterbox (LBX) beállításra a kivetítő OSD menüjében.
- Ha 4:3 képformátumú DVD filmet játszik le, módosítsa a formátumot 4:3 beállításra a kivetítő OSD menüjében.
- Állítsa a megjelenítési formátumot 16:9 (széles) képméretarányra a DVD-lejátszón.



A kép túl kicsi vagy túl nagy

- Állítson a kivetítő tetején lévő zoom gyűrűn.
- Helyezze a kivetítőt a vászonhoz közelebbre vagy messzebbre.
- Nyomja meg a „Menu” gombot a kivetítő kezelőpanelén, lépjen a „Kijelző-->Képarány” menübe. Próbálkozzon különböző beállításokkal.



A kép oldalai ferdék.:

- Ha lehetséges, helyezze át a kivetítőt úgy, hogy a vetítővászon közepe felé nézzen és annak alsó széle alatt legyen.
- Használja a „Kijelző-->Trapézkorrekció” lehetőséget, hogy az OSD-ről végezze a beállítást.



A kép fordított.

- Válassza a „Beállítás-->Kivetítés” elemet az OSD menüben, és állítsa be a vetítési irányt.



Homályos dupla kép

- Ha megnyomja a „3D” gombot és „Ki” állapotra vált, elkerülheti, hogy a hagyományos 2D kép homályos, dupla képként jelenjen meg.



Két kép, egymás melletti formátumban.

- Ha a bemeneti jel HDMI 1.3 2D 1080i egymás melletti jel, nyomja meg a „3D” gombot és váltson az „SBS” opcióra.



A kép nem jelenik meg 3D-ben.

- Ellenőrizze, hogy nem merült-e ki a 3D szemüveg eleme.
- Ellenőrizze, hogy be van-e kapcsolva a 3D szemüveg.
- Ha a bemeneti jel HDMI 1.3 2D (1080i egymás melletti jel fele), nyomja meg a „3D” gombot és váltson az „SBS” opcióra.

Egyéb problémák



A kivetítő nem reagál semmilyen kezelőszervre

- Ha lehetséges, kapcsolja ki a kivetítőt, majd húzza ki a tápkábelt, és várjon legalább 20 másodpercig, míg újra nem csatlakoztatja.



A lámpa kiég, vagy pukkanó hangot ad ki

- Amint a lámpa eléri élettartama végét, kiég és hangos pukkanó hangot adhat ki. Ha ez történik, a kivetítő addig nem kapcsolódik be, amíg ki nem cserélik a lámpamodult. A lámpa cseréjéhez kövesse „Lámpacsere” rész alatt található eljárásokat, a 51-52. oldalon.

TOVÁBBI INFORMÁCIÓ

Távvezérlő problémák



Ha a távvezérlő nem működik

- Ellenőrizze, hogy a távvezérlő működési szöge vízszintesen és függőlegesen a kivetítő IR vevőjéhez viszonyítva $\pm 15^\circ$ -on, illetve $\pm 10^\circ$ -on belül van.
- Győződjön meg arról, hogy a kivetítő és a távirányító között nincs semmiféle akadály. A kivetítőtől 7 méteren (23 láb) belül legyen.
- Győződjön meg arról, hogy helyesen helyezték be az elemeket.
- Cserélje ki a lemerült elemeket.

Figyelmeztető jelzés

Ha a figyelmeztető lámpák (lásd alább) bekapcsolódnak vagy villognak, a kivetítő automatikusan kikapcsol:

- Ha a „LÁMPA” LED folyamatos vörös színnel világít és a „Be / Készenlét” jelzőfény sárgán villog.
- Ha a „Hőmérséklet” LED folyamatos vörös színnel világít és a „Be / Készenlét” jelzőfény sárgán villog. Ez azt jelzi, hogy a kivetítő túlmelegedett. Normális esetben a kivetítőt lehűlés után újra be lehet kapcsolni.
- Ha a „Hőmérséklet” LED vörös színnel villog és a „Be / Készenlét” jelzőfény sárgán villog.

Húzza ki a tápkábelt, várjon 30 másodpercig és próbálkozzon újra. Ha a figyelmeztető fény újra kigyullad vagy villog, segítségért vegye fel a kapcsolatot a legközelebbi szervizzel.

LED fény jelentése

Üzenet	Bekapcsolt állapot LED	Bekapcsolt állapot LED	Hőmérsékletjelző LED	Lámpa LED
	(Vörös)	(Zöld vagy kék)	(Vörös)	(Vörös)
Készenléti állapot (Hálózati tápkábel bemenet)	Folyamatosan világít			
Bekapcsolt állapot (Bemelegedés)		Villog (0,5 mp ki / 0,5 mp be)		
Zapnuto a lámpa svífi		Folyamatosan világít		
Kikapcsolás (hűtés)		Villog (0,5 mp ki / 0,5 mp világít). Visszatér folyamatos vörös fényre, amikor a hűtőventilátor kikapcsolódik.		
Gyors újraindítás (100 mp)		Villog (0,25 mp ki / 0,25 mp világít)		
Hiba (Magas hőmérs.)	Villog			
Hiba (Hibás ventilátor)	Villog		Villog	
Hiba (Lámpahiba)	Villog			

- Kikapcsolás:

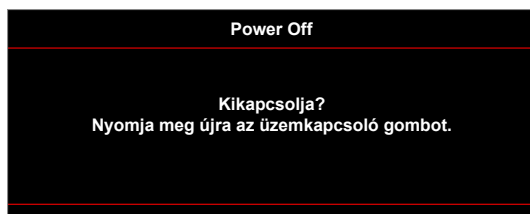

TOVÁBBI INFORMÁCIÓ

- Lámpa-figyelmeztetés:

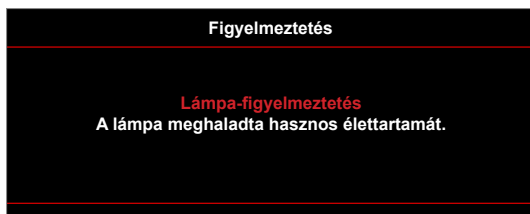

- Hőmérséklet-figyelmeztetés:

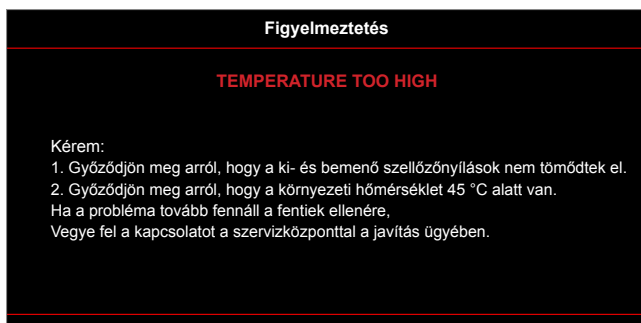

- A ventilátor meghibásodott:



- Megjelenítési tartományon kívül:

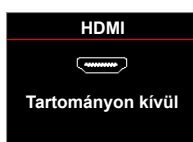

- Kikapcsolási figyelmeztetés:

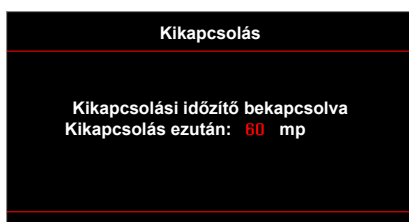

- Biztonsági időzítő riasztás:

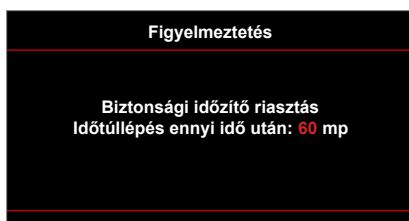

TOVÁBBI INFORMÁCIÓ

Műszaki adatok

Optikai	Leírás
Maximális felbontás	- Legfeljebb UXGA, 1600 x1200, 60Hz WUXGA a WXGA 16:10 eseteében - 1920x1200 @60Hz csak RB-hez (csökkentett feketítés) támogatott
Objektív	- Kézi nagyítás és kézi fókus
Lámpa	- Fényes módban (Normál mód) 3000 óra szabványos 240 W mellett, 50% túlélési arány - STD módban (ECO mód) 5000 óra jellemző 170 W mellett, 50% túlélési arány - ImageCare módban (Normál mód) 5500 óra szabványos 240 W mellett, 50% túlélési arány - ImageCare módban (ECO mód) 7000 óra jellemző 170 W mellett, 50% túlélési arány
Kép mérete (átlós)	XGA formátum: - 40,47"~300,3" (fókusz tartomány 60"-es képméretre optimalizálva) WXGA formátum: - 25,66"~301,15" 1080p formátum: - 26,2"~301,1" WUXGA formátum: - 26,94"~302,9" (fókusz tartomány 60"-es képméretre optimalizálva)
Vetítési távolság	XGA formátum: - 1,3 m~7,1 m (fókusz tartomány 1,42 m-es vetítési távolságra optimalizálva) WXGA formátum: - 1,3 m~9,6 m (fókusz tartomány 1,913 m-es vetítési távolságra optimalizálva) 1080p formátum: - 1,3 m~9,4 m (fókusz tartomány 1,873 m-es vetítési távolságra optimalizálva) WUXGA formátum: - 1,30 m~9,2 m (fókusz tartomány 1,822 m-es vetítési távolságra optimalizálva)

Elektromos	Leírás
Bemenetek	- HDMI 1.4a *2 - VGA (YPbPr/RGB) - Audió 3,5 mm *2 - Kompozitní video
Kimenetek	- VGA - Audió 3,5 mm - USB-A tápfeszültség
Control	- RS232 - USB-egér / Szerviz - RJ-45
Színvisszaadás	1073,4 millió szín
Képrfrissítési sebesség	- Vízszintes pásztázási sebesség: 15,375 - 91,146 KHz - Függőleges pásztázási sebesség: 24 - 85Hz (120Hz a 3D-képes kivetítő esetében)

TOVÁBBI INFORMÁCIÓ

Elektromos	Leírás
Beépített hangszóró	Igen, 10 W
Tápfeszültség igény	100 - 240 V \pm 10 50 / 60Hz
Bemeneti áramerősség	3,3 A

Mechanikai	Leírás
Felszerelés tájolása	Asztali / Első, Asztali / Hátsó, Mennyezeti / Első, Mennyezeti / Hátsó
Méretek	- 314 mm (Sz) x 223,8 mm (Mé) x 100,35 mm (Ma) (talpak nélkül) - 314 mm (Sz) x 223,8 mm (Mé) x 113,85 mm (Ma) (talpakkal)
Tömeg	< 2,9 kg
Környezeti feltételek	Működés közben: 5 – 40°C, 10% – 85% páratartalom (lecsapódás nélkül)

Megjegyzés: Minden műszaki adat változtatásának jogát fenntartjuk.



TOVÁBBI INFORMÁCIÓ

Optoma globális képviseltek

Szerviz- és támogatásai információkért vegye fel a kapcsolatot a helyi képvisellel.



USA

3178 Laurelview Ct.
Fremont, CA 94538, USA
www.optomausa.com

 888-289-6786
 510-897-8601
 services@optoma.com



Kanada

3178 Laurelview Ct.
Fremont, CA 94538, USA
www.optomausa.com

 888-289-6786
 510-897-8601
 services@optoma.com



Közép-Amerika

3178 Laurelview Ct.
Fremont, CA 94538, USA
www.optomausa.com

 888-289-6786
 510-897-8601
 services@optoma.com



Európa

42 Caxton Way, The Watford Business Park
Watford, Hertfordshire,
WD18 8QZ, UK
www.optoma.eu
Szerviz Tel.: +44 (0)1923 691865

 +44 (0) 1923 691 800
 +44 (0) 1923 691 888
 service@tsc-europe.com



Benelux BV

Randstad 22-123
1316 BW Almere
Hollandia
www.optoma.nl

 +31 (0) 36 820 0252
 +31 (0) 36 548 9052



Franciaország

Bâtiment E
81-83 avenue Edouard Vaillant
92100 Boulogne Billancourt, France

 +33 1 41 46 12 20
 +33 1 41 46 94 35
 savoptoma@optoma.fr



Spanyolország

C / José Hierro,36 Of. 1C
28522 Rivas VaciaMadrid,
Spanyolország

 +34 91 499 06 06
 +34 91 670 08 32



Németország

Wiesenstrasse 21 W
D40549 Düsseldorf,
Germany

 +49 (0) 211 506 6670
 +49 (0) 211 506 66799
 info@optoma.de

Skandinávia



Lerpeveien 25
3040 Drammen
Norway

 +47 32 98 89 90
 +47 32 98 89 99
 info@optoma.no

PO.BOX 9515
3038 Drammen
Norvégia

Korea

WOOMI TECH.CO.,LTD.
4F, Minu Bldg.33-14, Kangnam-Ku,
Seoul,135-815, KOREA
korea.optoma.com

 +82+2+34430004
 +82+2+34430005

Japán

東京都足立区綾瀬3-25-18



株式会社オーエス

コンタクトセンター:0120-380-495

 info@os-worldwide.com
www.os-worldwide.com



Tajvan

12F., No.213, Sec. 3, Beixin Rd.,
Xindian Dist., New Taipei City 231,
Taiwan, R.O.C.
www.optoma.com.tw

 +886-2-8911-8600
 +886-2-8911-6550
 services@optoma.com.tw
asia.optoma.com



Hongkong

Unit A, 27 / F Dragon Centre,
79 Wing Hong Street,
Cheung Sha Wan,
Kowloon, Hong Kong

 +852-2396-8968
 +852-2370-1222
www.optoma.com.hk

Kína

5F, No. 1205, Kaixuan Rd.,
Changning District
Shanghai, 200052, China

 +86-21-62947376
 +86-21-62947375
www.optoma.com.cn

