

DLP® Projektör

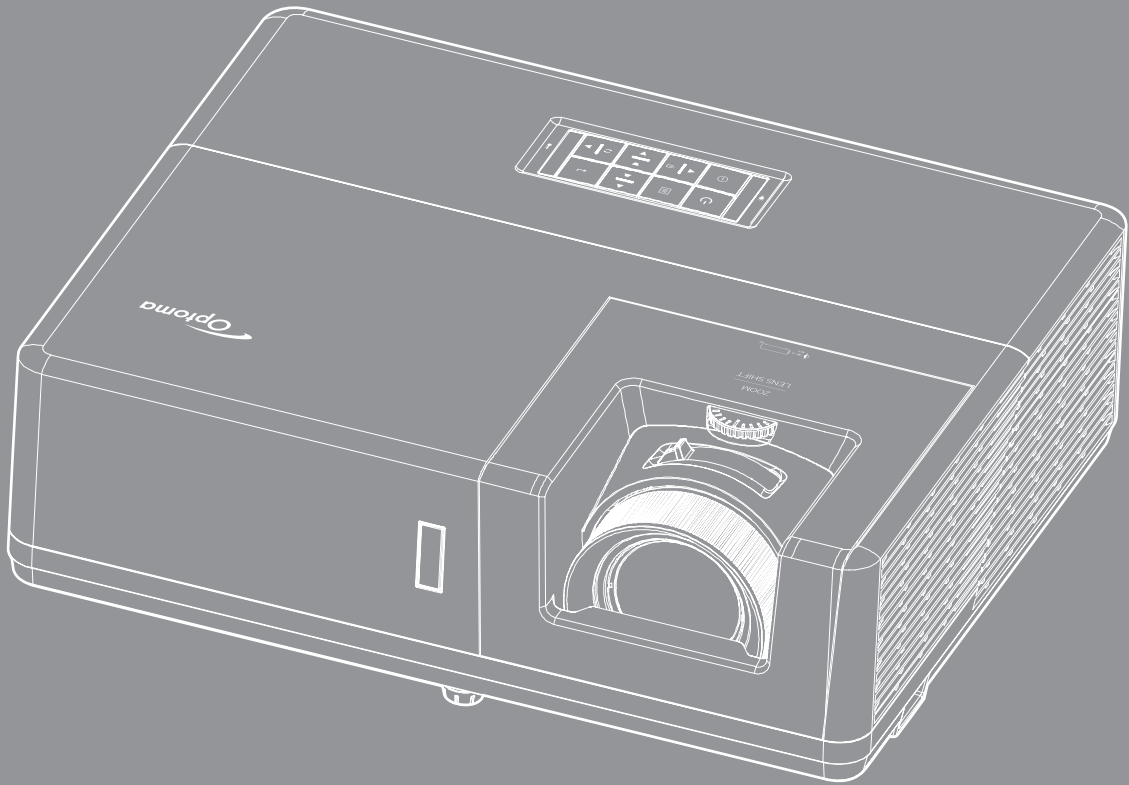

İÇİNDEKİLER

GÜVENLİK..... 4

Önemli Güvenlik Talimatı.....	4
Merceğin Temizlenmesi.....	5
Lazer Işınımı Güvenliği Bilgileri.....	6
Telif Hakkı.....	6
Sorumluluk Reddi.....	6
Ticari Marka Tanıma.....	6
FCC.....	7
AB ülkeleri için Uyumluluk Bildirimi.....	7
WEEE.....	7

GİRİŞ 8

Pakete Genel Bakış.....	8
Standart aksesuarlar.....	8
İsteğe bağlı aksesuarlar.....	8
Ürüne Genel Bakış.....	9
Bağlantılar.....	10
Tuş takımı.....	11
Uzaktan kumanda.....	12

AYAR VE KURULUM 13

Projektörü kurma.....	13
Projektöre kaynaklar bağlama.....	15
Projektör görüntüsünü ayarlama.....	17
Kumanda kurulumu.....	18

PROJEKTÖRÜ KULLANMA 20

Projektörü açma / kapatma.....	20
Bir giriş kaynağı seçme.....	21
Menü gezintisi ve özellikler.....	22
Ekran Menüsü ağacı.....	23
Görüntü ayarları menüsünü görüntüleyin.....	32
Ekran 3 boyut menüsü.....	35
En/boy oranı menüsünü görüntüleyin.....	36
Kenar maskesi menüsünü görüntüleyin.....	39
Yakınlaştırma menüsünü görüntüleyin.....	39
Görüntü kaydırma menüsünü görüntüleyin.....	39
Ekran geometrik düzeltme menüsü.....	39
Sessiz menüsü.....	40
Ses düzeyi menüsü.....	40
Ses girişi menüsü.....	40
Ses / mikrofon girişi işlevi menüsü.....	40
Ayar yansıtma menüsü.....	41

<i>Ayar ekran tipi menüsü</i>	41
<i>Ayar güç ayarları menüsü</i>	41
<i>Ayar güvenlik menüsü</i>	42
<i>Ayar HDMI Link Settings menüsü</i>	42
<i>Ayar test deseni menüsü</i>	42
<i>Ayar uzaktan kumanda ayarları menüsü</i>	43
<i>Ayar projektör kimliği menüsü</i>	43
<i>Ayar 12 V Tetik menüsü</i>	43
<i>HDBaseT kontrol menüsünü ayarla</i>	43
<i>Ayar seçenekler menüsü</i>	44
<i>Ayar Menüü sıfırla menüsü</i>	45
<i>Ağ LAN menüsü</i>	45
<i>Ağ denetimi menüsü</i>	46
<i>Ayar Ağ kontrol ayarları menüsü</i>	47
<i>Bilgi menüsü</i>	52



BAKIM 53

<i>Toz filtresini takma ve temizleme</i>	53
--	----

EK BİLGİLER 54

<i>Uyumlu çözünürlükler</i>	54
<i>Görüntü boyutu ve yansıtma mesafesi</i>	57
<i>Projektör boyutları ve tavana montaj kurulumu</i>	59
<i>Kızılötesi uzaktan kumanda kodları</i>	60
<i>Sorun Giderme</i>	62
<i>Uyarı göstergeleri</i>	64
<i>Teknik Özellikler</i>	65
<i>Optoma küresel ofisleri</i>	66

GÜVENLİK

	Eşkenar üçgen içerisindeki oklu şimşek işareti, kullanıcıyı, kişilere elektrik çarpması oluşturmaya yetecek boyutta olabilecek, ürünün kutusu içerisinde yalıtılmamış "tehlikeli voltaj"ın varlığı hakkında uyararak üzere tasarlanmıştır.
	Eşkenar üçgen içerisindeki ünlem işareti, kullanıcıyı, cihazın beraberindeki dokümanlardaki önemli çalıştırma ve bakım (tamir) talimatlarının varlığı hakkında uyararak üzere tasarlanmıştır.

Lütfen bu kullanıcı kılavuzunda tavsiye edilen tüm uyarılar, önlemler ve bakımı izleyin.

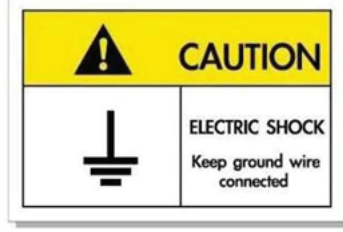

Elektrik çarpmasından kaçınmak için ünite ve çevre birimleri uygun şekilde topraklanmış olmalıdır.

Önemli Güvenlik Talimatı

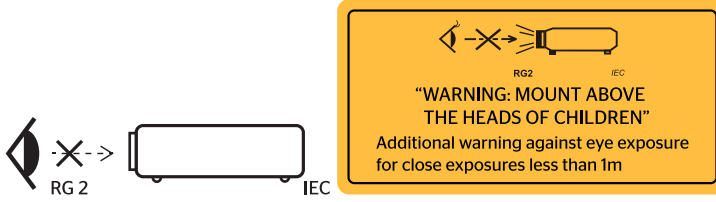

- Doğrudan ışına bakmayın, RG2.
Herhangi bir parlak kaynak için geçerli olduğu gibi doğrudan ışına bakmayın, RG2 IEC 62471-5:2015.
- Çocuklar gözetim altında tutulmalı ve projektöre herhangi bir mesafeden, kesinlikle projektör ışınına doğrudan bakmalarına izin vermemeye dikkat edilmelidir.
- Projektör merceği önüdeyken projektörü başlatmak için uzaktan kumandayı kullanırken dikkatli olmak gerekir.
- Kullanıcı dürbün veya teleskop gibi optik yardımcıları kullanarak ışın içine bakmasından kaçınması konusunda uyarılmalıdır.
- Havalandırma açıklıklarını engellemeyin. Projektörün güvenilir biçimde çalışmasını sağlamak ve aşırı ısınmadan korunmak için, projektörün havalandırmanın engellenmediği bir yere kurulması tavsiye edilir. Örnek olarak, projektörü kalabalık bir kafe masası, sofa, yatak, vb. Üzerine kurmayın. Projektörü, hava akımını kısıtlayan bir kitap çantası veya dolabı gibi kapalı yerlere koymayın.
- Yangın ve/veya elektrik çarpması riskini azaltmak için, projektörü yağmur veya neme maruz bırakmayın. Radyatörler, ısıtıcılar, fırınlar veya ısı yayan amplifikatörler gibi ısı kaynaklarının yanına kurmayın.
- Projektörün içine nesne veya sıvıların girmesine izin vermeyin. Yangın veya elektrik çarpması ile sonuçlanabilecek şekilde tehlikeli voltajlara veya kısa devre yapan parçalara değebilirler.
- Aşağıdaki koşullar altında kullanmayın:
 - Aşırı sıcak, soğuk veya nemli ortamlarda.
 - (i) Ortam oda sıcaklığının 5°C - 40°C aralığında olmasını sağlayın
 - (ii) Bağıl nem %10 ~ %85 olmalıdır
 - Aşırı toz ve kire duyarlı alanlarda.
 - Güçlü bir manyetik alan üreten herhangi bir cihaz yanında kullanmayın.
 - Doğrudan güneş ışığında.

- Fiziksel olarak hasar görmüşse veya kötü kullanılmışsa üniteyi kullanmayın. Fiziksel hasar/kötü kullanma şunlar olacaktır (fakat bunlarla sınırlı değildir):
 - Ünite düşürülmüştür.
 - Güç kaynağı kablosu veya fişi hasar görmüştür.
 - Projektörün üstüne sıvı dökülmüştür.
 - Projektör yağmur veya neme maruz kalmıştır.
 - Projektörün içine birşey düşmüştür veya içerisinde birşey gevşektir.
- Projektörü sabit olmayan bir yüzeye yerleştirmeyin. Projektör devrilip yaralanmaya neden olabilir veya projektör hasar görebilir.
- Çalışırken, projektör merceğinden çıkan ışığı engellemeyin. Işık, yanıklara neden olacak veya bir yangın başlatacak şekilde nesneyi ısıtacak ve eritebilecektir.
- Lütfen projektörü açmayın veya sökmeyin, çünkü bu elektrik çarpmasına yol açabilir.
- Üniteyi kendiniz tamir etmeye kalkışmayın. Kapakları açmak veya çıkarmak, sizi tehlikeli voltajlar veya diğer tehlikelere maruz bırakabilir. Lütfen üniteyi tamir için göndermeden önce Optoma'yı arayın.
- Güvenlikle ilgili işaretler için projektörün kutusuna bakın.
- Ünite yalnızca yetkili servis personeli tarafından tamir edilmelidir.
- Yalnızca üretici tarafından belirtilen eklentiler/aksesuarları kullanın.
- Çalışma sırasında projektör merceğine doğrudan bakmayın. Parlak ışık gözlerinize zarar verebilir.
- Bu projektör, ışık kaynağının ömrünü kendisi algılayacaktır.
- Projektörü kapatırken, lütfen gücü kesmeden önce soğutma döngüsünün tamamlandığından emin olun. Projektörün soğuması için 90 saniye bekleyin.
- Ürünü temizlemeden önce kapatın ve güç fişini AC prizinden çekin.
- Ekran muhafazasını temizlemek için hafif deterjanlı yumuşak kuru bir bez kullanın. Üniteyi temizlemek için aşındırıcı temizleyiciler, cilalar veya çözücüler kullanmayın.
- Ürün uzun süre boyunca kullanılmıyorsa güç fişini AC prizinden sökün.
- Projektörü, titreşime veya darbeye maruz kalabilecek yerlere kurmayın.
- Merceğe çıplak ellerle dokunmayın.
- Depolamadan önce uzaktan kumandadan pili/pilleri çıkarın. Pil/Piller uzun süre uzaktan kumandada bırakılırsa sızıntı yapabilir.
- Projektör performansının kalitesini olumsuz yönde etkileyebileceğinden, projektörü yağ veya sigara dumanının olduğu yerlerden kullanmayın veya depolamayın.
- Standart dışı kurulum projektör performansını etkileyebileceğinden, lütfen doğru yönde projektör kurulumuna uyun.
- Bir anahtarlı uzatma kablosu veya gerilim dalgalanması koruyucu kullanın. Güç kesintileri ve gerilim düşüşleri aygıtlara ciddi zarar verebilir.

Merceğin Temizlenmesi

- Merceği temizlemeden önce, projektörü kapattığınızdan ve güç kablosunu çekerek projektörün soğumasını beklediğinizden emin olun.
- Tozu gidermek için bir sıkıştırılmış hava deposu kullanın.
- Merceği temizlemek için özel bir bez kullanın ve merceği nazikçe silin. Merceğe parmaklarınızla dokunmayın.
- Merceği temizlemek için alkalın/asit içeren deterjanlar veya alkol gibi uçucu solventler kullanmayın. Merceğin temizleme işlemi nedeniyle zarar görmesi durumunda, bu zarar garanti kapsamında olmayacaktır.



Uyarı: Mercekteki toz veya kirleri gidermek için alev alabilir gazlar içeren spreyle kullanmayın. Bu, projektör içinde aşırı ısı oluşumu nedeniyle yangına yol açabilir.



Uyarı: Projektör ısınıyorsa merceği temizlemeyin; bu merceğin yüzey filminin soyulmasına neden olabilir.



Uyarı: Merceği sert bir nesneyle silmeyin veya merceğe sert nesnelere vurmayın.

Lazer Işınımı Güvenliği Bilgileri

- Bu ürün SINIF 1 LAZER ÜRÜNÜ - IEC60825-1 : 2014 RİSK GRUBU 2 olarak sınıflandırılır ve 24 Haziran 2007 tarihli, 50 sayılı Lazer Bildirimi uyarınca sapmalar hariç olmak üzere IEC 62471:2006 ile tanımlandığı şekilde bir Risk Grubu 2, LIP (Lazer Işıklı Projektör) olarak 21 CFR 1040.10 ve 1040.11 ile de uyumludur.



IEC 60825-1:2014 CLASS 1 LASER PRODUCT RISK GROUP 2
Complies with 21 CFR 1040.10 and 1040.11 except for conformance as a Risk Group 2 LIP as defined in IEC 62471-5:Ed. 1.0. For more information see Laser Notice No. 57, dated May 8, 2019.

IEC 60825-1:2014 PRODUIT LASER DE CLASSE 1 GROUPE DE RISQUE 2
Conforme aux normes 21 CFR 1040.10 et 1040.11, à l'exception de la conformité en tant que PIL du groupe de risque 2 définie dans la CEI 62471-5: Ed. 1,0. Pour plus d'informations, voir l'avis au laser n ° 57 du 8 mai 2019.

IEC 60825-1:2014 1類激光產品RG2危險等級
除了IEC 62471-5:Ed.1.0中定義的RG2 LIP 危險等級以外, 要符合21 CFR 1040.10和1040.11, 更多相關資訊, 請參閱2019年5月8日的第57號激光公告。

IEC 60825-1:2014 1類激光產品RG2危險等級
除了IEC 62471-5:Ed.1.0中定義的RG2 LIP 危險等級以外, 要符合21 CFR 1040.10和1040.11, 更多相關資訊, 請參閱2019年5月8日的第57號激光公告。



Aşağıdaki uyarılara uymamak ölümlü veya ciddi yaralanmayla sonuçlanabilir.

- Bu projektör yerleşik Sınıf 4 lazer modülüne sahiptir. Parçalarına ayırmak veya üzerinde değişiklik yapmak çok tehlikelidir ve asla denenmemelidir.
- Kullanım kılavuzunda özellikle belirtilmeyen herhangi bir işlem veya ayarlama tehlikeli lazer ışınımına maruz kalma riski ortaya çıkarır.
- Lazer ışınımına maruz kalınmasından dolayı hasara neden olabileceğinden projektörü açmayın veya parçalarına ayırmayın.
- Projektör çalışırken ışına doğrudan bakmayın. Parlak ışık kalıcı göz hasarına neden olabilir.
- Projektörü açarken yansıtma mesafesi içinde hiç kimsenin merceğe bakmadığından emin olun.
- Kontrol, ayarlama veya çalıştırma prosedürünü izlememek lazer ışınımına maruz kalınmasından dolayı hasara neden olabilir.
- Lazere maruz kalma olasılığını önlemek için, önlemler konusundaki açık uyarıları da kapsamak üzere, kuruluma, çalıştırmaya ve bakıma yönelik yönergelere uyun.

Telif Hakkı

Tüm fotoğrafları, gösterimleri ve yazılımı da kapsayan bu yayım, her hakkı saklı olmak üzere uluslararası telif hakkı yasalarıyla korunmaktadır. Bu kılavuz veya içerdiği herhangi bir malzeme, yazarın yazılı izni olmadan yeniden üretilemez.

© Telif Hakkı 2019

Sorumluluk Reddi

Bu belgedeki bilgiler bildirim yapılmaksızın değiştirilmeye tabidir. Üretici, buradaki içeriklerle ilgili hiçbir sorumluluk veya garanti vermez ve ima edilen her türlü ticarete elverişlilik ya da herhangi bir özel amaca uygunluk garantisini özellikle reddeder. Üretici, herhangi bir kişiye bildirme yükümlülüğü olmadan bu yayımı gözden geçirme ve içeriğini zaman değiştirme hakkını saklı tutar.

Ticari Marka Tanıma

Kensington, ACCO Brand Corporation şirketinin, dünya çapında diğer ülkelerde yayımlanmış kayıtlara ve bekleyen uygulamalara sahip ABD kayıtlı ticari markasıdır.

HDMI, HDMI Logosu ve High-Definition Multimedia Interface, HDMI Licensing LLC. şirketinin Birleşik Devletler ve

diğer ülkelerde ticari markaları veya kayıtlı ticari markalarıdır.

DLP®, DLP Link ve DLP logosu, Texas Instruments şirketinin kayıtlı ticari markaları, BrilliantColor™ da ticari markasıdır.

MHL, Mobile High-Definition Link ve MHL Logosu, MHL Licensing, LLC şirketinin ticari markaları veya kayıtlı ticari markalarıdır.

Bu kılavuzda kullanılan tüm diğer ürün adları kendi sahiplerinin mülkiyetidir ve o şekilde tanınır.

FCC

Bu cihaz test edilmiş ve FCC Kurallarının 15. Bölümü uyarınca, B Sınıfı dijital cihazlarla ilgili kısıtlamalara uygun olduğu tespit edilmiştir. Bu kısıtlamalar, evsel tesisatta zararlı parazitlere karşı uygun koruma sağlamak üzere tasarlanmıştır. Bu cihaz radyo frekansı enerjisi oluşturur, kullanır ve yayabilir ve üreticisinin talimatlarına uygun biçimde kurulmaz ve kullanılmazsa, radyo iletişimine zararlı parazitlere neden olabilir.

Ancak, belirli tesisatlarda parazit oluşmayacağına dair bir garanti verilmez. Bu aygıt radyo ve televizyon alıcılarında, cihazın kapatılması ve açılması ile anlaşılacak zararlı parazitlerin oluşmasına neden olursa, kullanıcı aşağıdaki önlemleri uygulayarak parazitleri gidermeyi deneyebilir:

- Alıcı anteni yeniden yönlendirmek veya yeniden konumlandırmak.
- Cihaz ile alıcı arasındaki mesafeyi artırmak.
- Cihazı, alıcının bağlı olduğu devreden farklı bir devredeki çıkış noktasına bağlamak.
- Yardım için bayi veya deneyimli bir radyo / televizyon teknisyenine danışmak.

Uyarı: Blendajlı kablolar

Diğer hesaplama cihazlarına giden tüm bağlantılar, FCC yönetmelikleriyle uyumluluk sağlamak üzere blendajlı kabloları kullanılarak yapılmalıdır.

Dikkat

Üretici tarafından açıkça onaylanmayan değişiklikler veya modifikasyonlar, kullanıcının Federal İletişim Komisyonu tarafından verilen projektörü kullanma yetkisini geçersiz kılabilir.

Çalıştırma Koşulları

Bu aygıt FCC Kurallarının 15. bölümüne uygundur. İşletimi aşağıdaki iki koşula tabidir:

1. Bu cihaz zararlı parazitlere neden olmaz ve
2. Bu cihaz, istenmeyen işleme neden olabilecek parazitler dahil, alınan tüm parazitleri kabul etmelidir.

Uyarı: Kanadalı kullanıcılar

Bu B Sınıfı dijital cihaz Canadian ICES-003 ile uyumludur.

Remarque à l'intention des utilisateurs canadiens

Cet appareil numérique de la classe B est conforme à la norme NMB-003 du Canada.

AB ülkeleri için Uyumluluk Bildirimi

- EMC Direktifi 2014/30/EU (tadiller dahil)
- Düşük Voltaj Direktifi 2014/35/EU
- RED 2014/53/EU (üründe RF işlevi varsa)

WEEE



İmha talimatları

Atarken bu elektronik cihazı çöpe atmayın. Kirliliği en aza indirmek ve global çevrenin korunmasını sağlamak için, lütfen bunu geri dönüştürün.

GİRİŞ

Pakete Genel Bakış

Ambalajından dikkatlice çıkarıp, aşağıdaki standart aksesuarlar kısmında listelenen öğelerin bulunduğunu doğrulayın. İsteğe bağlı aksesuarlar kısmındaki öğelerin bazıları, modele, özelliklere ve satın aldığınız bölgeye bağlı olarak mevcut olmayabilir. Lütfen satın aldığınız yerle kontrol edin. Bazı aksesuarlar bölgeden bölgeye değişiklik gösterebilir.

Garanti kartı yalnızca bazı belirli bölgelerde sağlanır. Ayrıntılı bilgiler için lütfen bayinize danışın.

Standart aksesuarlar

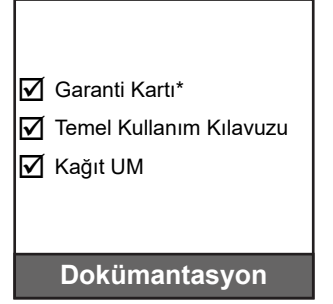
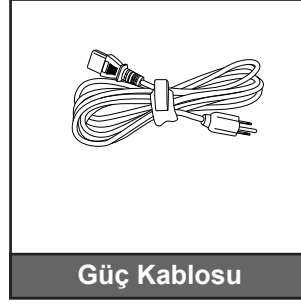
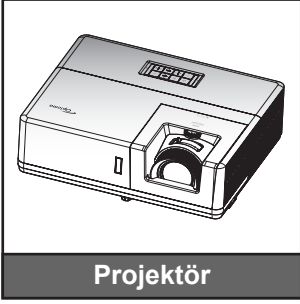

Not:

- Uzaktan kumandaya yönelik pil de pakette bulunur.
- * Avrupa garanti bilgisi için lütfen www.optoma.com adresini ziyaret edin.

İsteğe bağlı aksesuarlar

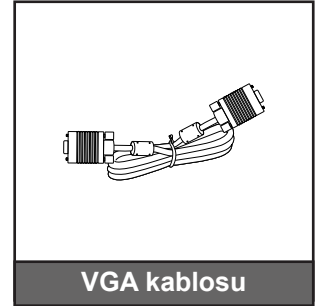
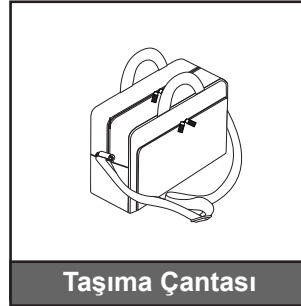

Not:

- İsteğe bağlı aksesuarlar modele, spesifikasyona ve bölgeye bağlı olarak değişiklik gösterir.

GİRİŞ

Ürüne Genel Bakış

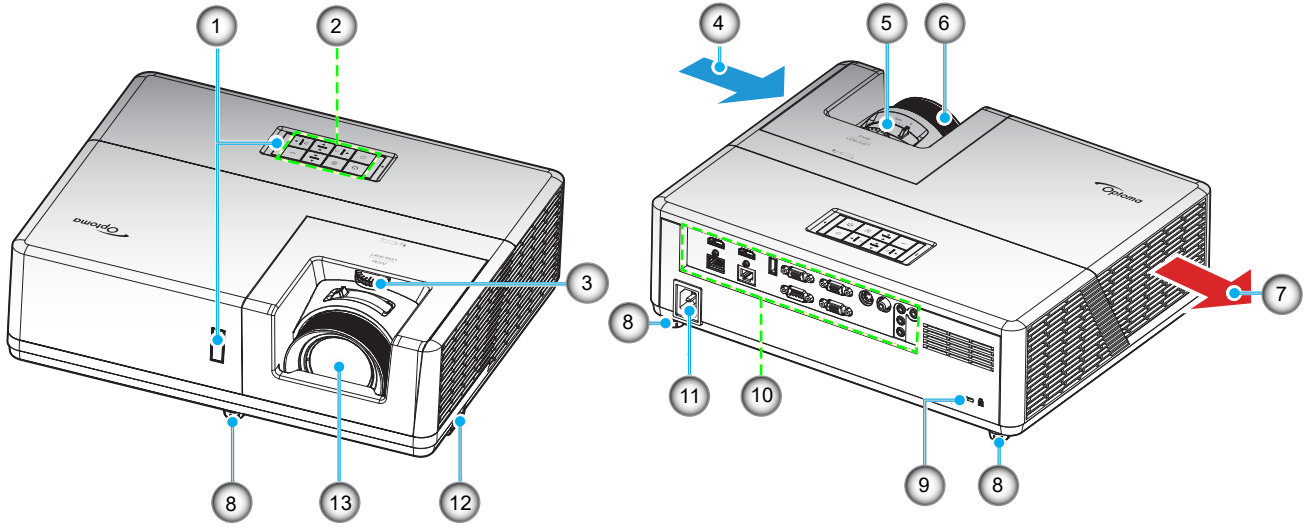

Not:

- *Projektör giriş ve çıkış havalandırmalarını engellemeyin.*
- *Projektörü etrafı kapalı bir yerde çalıştırırken giriş ve çıkış havalandırmaları çevresinde en az 30 cm boşluk bırakın.*

No.	Öge	No.	Öge
1.	IR Alıcıları	8.	Eğim-Ayarlama Ayakları
2.	Tuş takımı	9.	Kensington™ Kilidi Bağlantı Noktası
3.	Mercek Kaydırma Teker	10.	Giriş / Çıkış
4.	Havalandırma (giriş)	11.	Güç Soketi
5.	Yakınlaştırma Kolu	12.	Güvenlik Çubuğu
6.	Fokus Halkası	13.	Mercek
7.	Havalandırma (çıkış)		

GİRİŞ

Bağlantılar

Tip 1 WUXGA

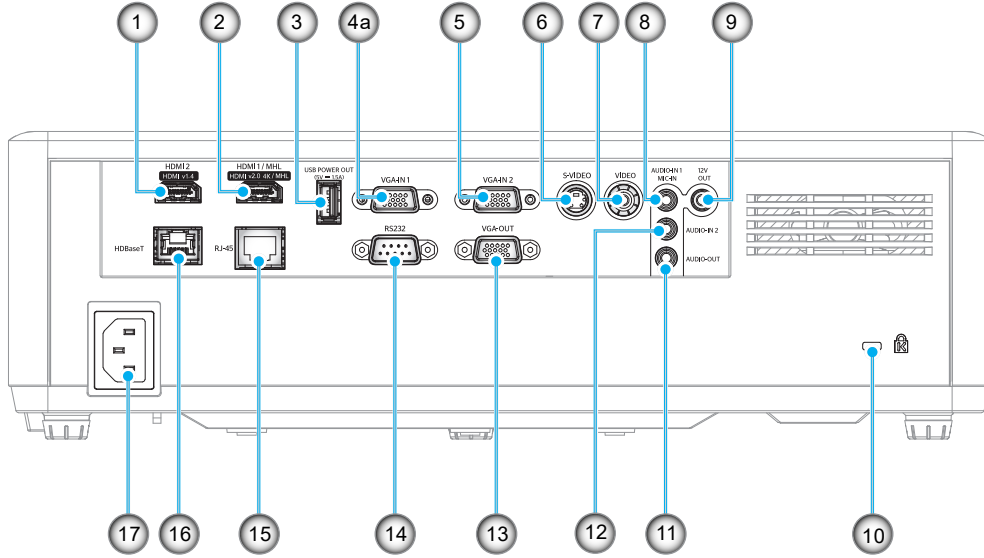

Tip 2 1080P

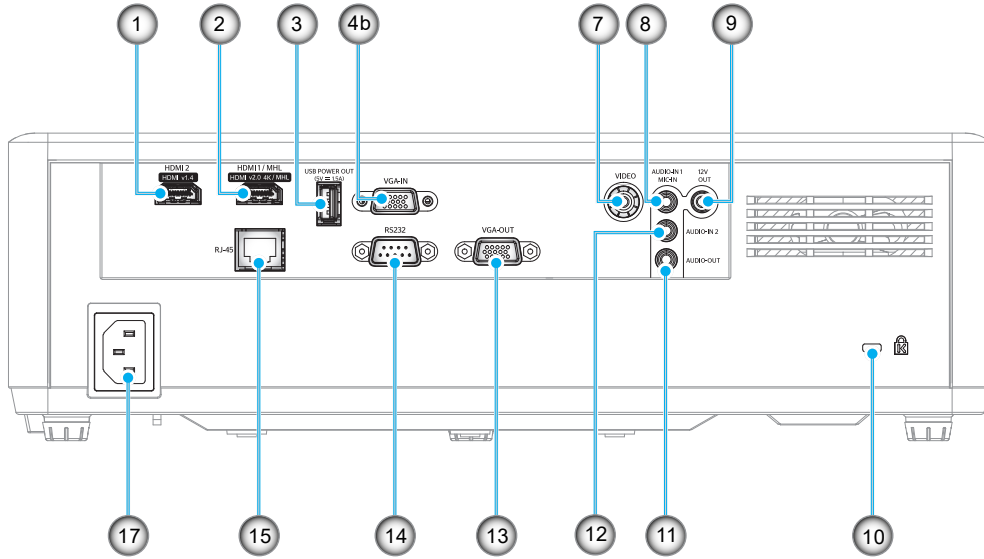

No.	Öge	No.	Öge
1.	HDMI2 Bağlayıcı	10.	Kensington™ Kilitleme Yuvası
2.	HDMI1 / MHL Bağlayıcı	11.	AUDIO-OUT Bağlayıcı
3.	USB GÜÇ ÇIKIŞI (5V---1,5A) Bağlayıcı	12.	AUDIO-IN 2 Bağlayıcı
4.	a: VGA-IN 1 Bağlayıcı b: VGA-IN Bağlayıcı	13.	VGA-OUT Bağlayıcı
5.	VGA-IN 2 Bağlayıcı	14.	RS232
6.	S-VIDEO Bağlayıcı	15.	RJ-45 Bağlayıcı
7.	VIDEO Bağlayıcı	16.	HDBaseT Bağlayıcı
8.	AUDIO-IN 1 / MIC-IN Bağlayıcı	17.	Güç Soketi
9.	12V OUT Bağlayıcı		

GİRİŞ

Tuş takımı

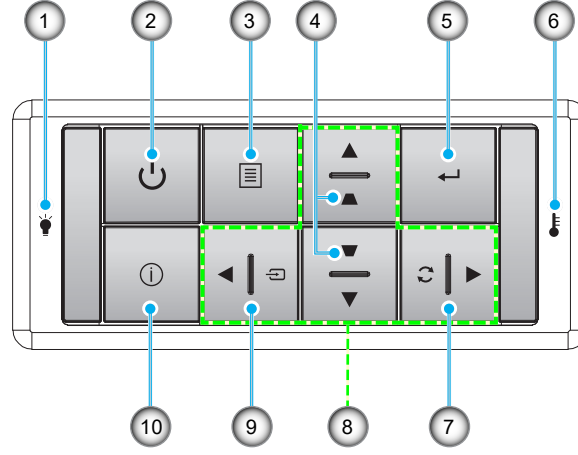

Hayır.	Öge	Hayır.	Öge
1.	Lamba LED'i	6.	Sıcaklık-LED'i
2.	Güç ve Güç LED'i	7.	Yeniden-senk
3.	Menü	8.	Dört Yönlü Seçme Tuşları
4.	Anahtar Taşı Düzeltmesi	9.	Kaynağı
5.	Giriş	10.	Bilgi

GİRİŞ

Uzaktan kumanda

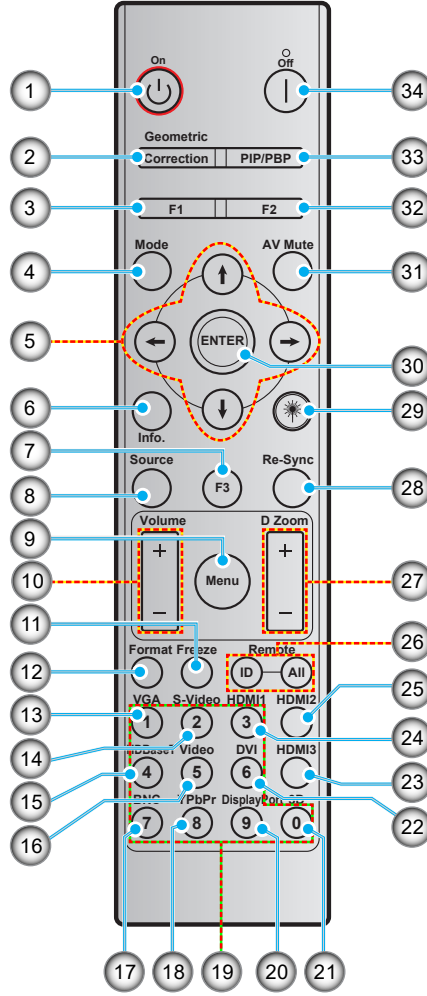

Hayır.	Öğe	Hayır.	Öğe
1.	Güç açık	18.	YPbPr (desteklenmez)
2.	Geometrik Düzeltme	19.	Sayısal tuş takımı (0-9)
3.	İşlev düğmesi (F1) (Atanabilir)	20.	Ekran bağlantı noktası (desteklenmez)
4.	Mod	21.	Üç boyut
5.	Dört yönlü seçme tuşları	22.	DVI (desteklenmez)
6.	Bilgi	23.	HDMI3 (desteklenmez)
7.	İşlev düğmesi (F3) (Atanabilir)	24.	HDMI1
8.	Kaynağı	25.	HDMI2
9.	Menü	26.	Kumanda Kimliği / Kumanda tümü
10.	Ses - / +	27.	Dijital Yakınlaştırma -/+
11.	Dondur	28.	Yeniden-senk
12.	Biçim (En/Boy Oranı)	29.	Lazer
13.	VGA	30.	Giriş
14.	S-Video	31.	AV Sessiz
15.	HDBase-T	32.	İşlev düğmesi (F2) (Atanabilir)
16.	Video	33.	PIP/PBP (desteklenmez)
17.	BNC (desteklenmez)	34.	Güç Kapanma

Not: Bazı tuşlar, bu özellikleri desteklemeyen modeller için işlevsiz olabilir.

AYAR VE KURULUM

Projektörü kurma

Projektörünüz, dört olası konumdan birine kurulmak üzere tasarlanmıştır.

Oda yerleşiminiz veya kişisel tercihiniz, seçeceğiniz kurulum konumunu belirleyecektir. Ekranınızın boyutu ve konumunun, uygun prizın konumunun yanı sıra projektörün ve diğer cihazlarınızın konumunu ve birbirlerine olan mesafeyi dikkate alın.

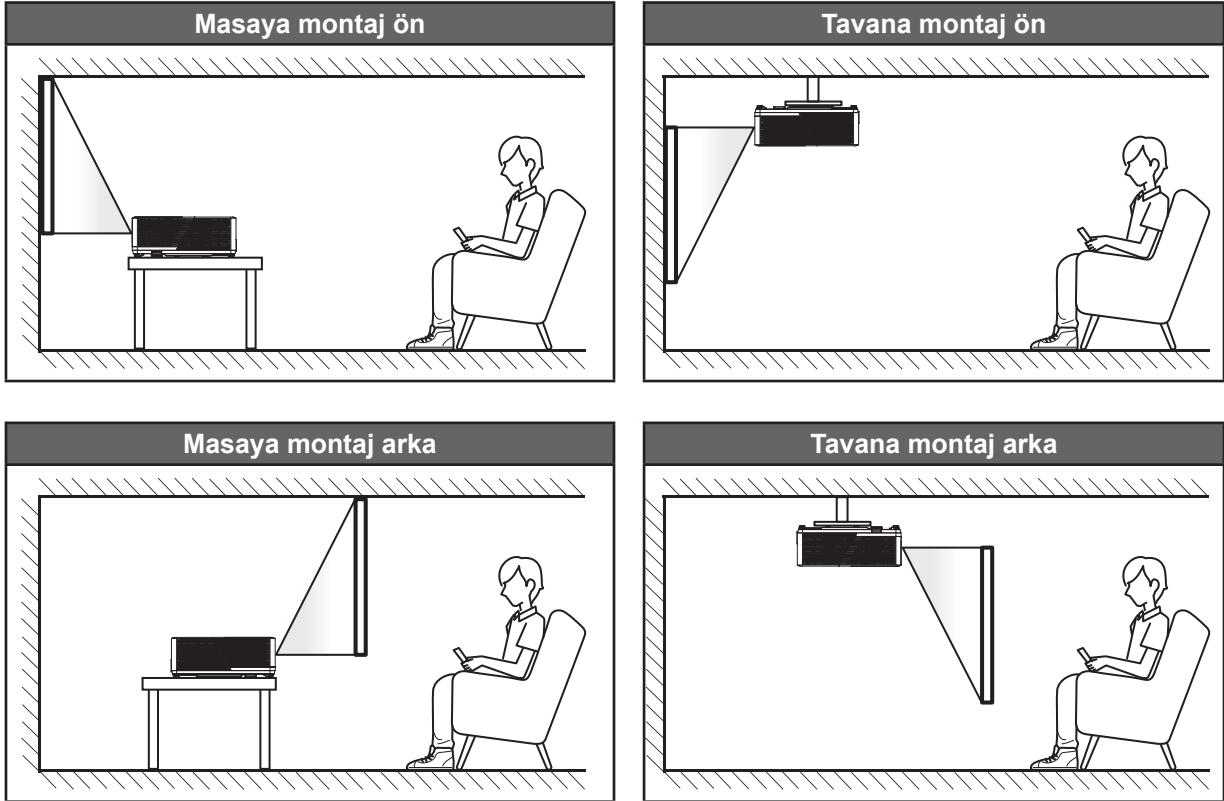

Projektör bir yüzeye düz biçimde ve ekrana 90 derece / dik olarak yerleştirilmelidir.

- Belirli bir ekran boyutuna yönelik projektör konumunun nasıl belirleneceği konusunda lütfen 57-57 sayfalarındaki mesafe tablosuna başvurun.
- Belirli bir mesafeye yönelik ekran boyutunun nasıl belirleneceği konusunda lütfen sayfalardaki 57-57 mesafe tablosuna başvurun.

Not: Projektör ekrandan ne kadar uzağa yerleştirilirse, yansıtılan görüntü boyutuyla birlikte dikey sapma da orantılı olarak artar.

AYAR VE KURULUM

Projektör kurulumu bildirimi

- 360 derece serbest yönelimli çalışma.

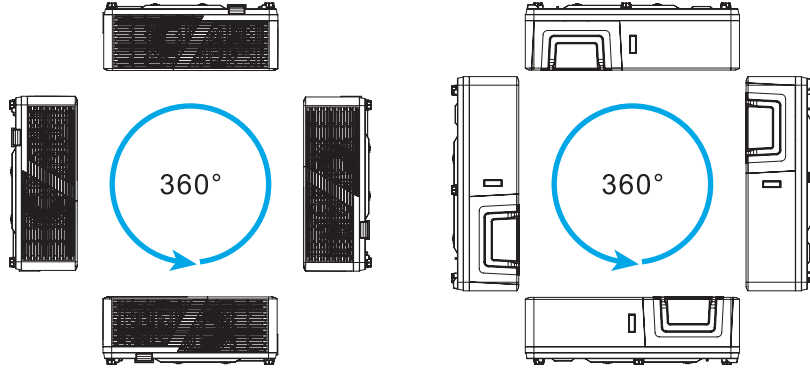

Not: Projektör vurgulanan aralık içine kurulduğunda parlaklık değişecektir.
Projektör vurgulanan aralık içine yüklendiğinde fan varsayılan olarak "Yüksek rakım modu" olacaktır.

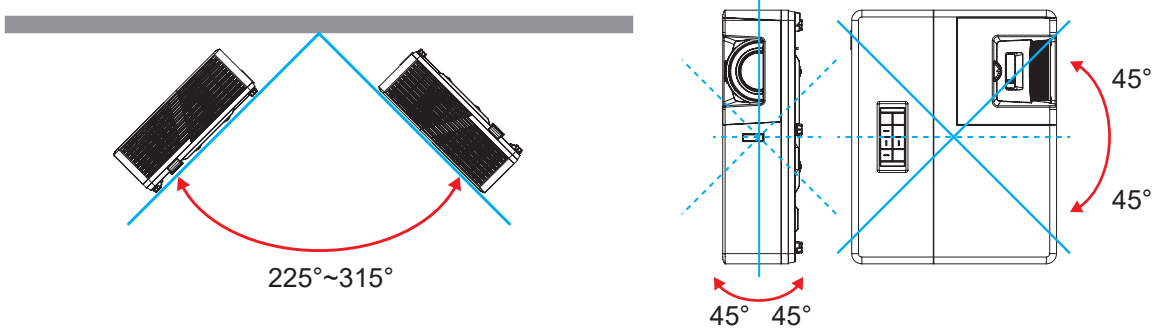

- Havalandırma çıkışı etrafında en az 30 cm boşluk bırakın.

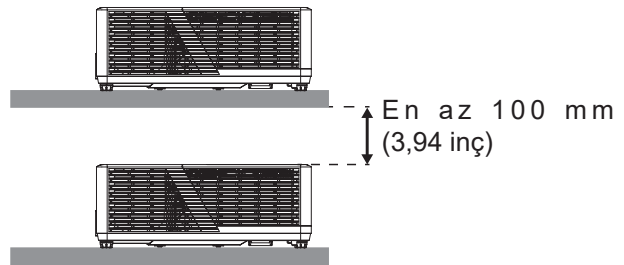
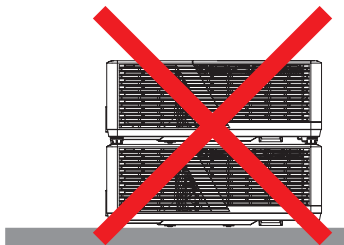
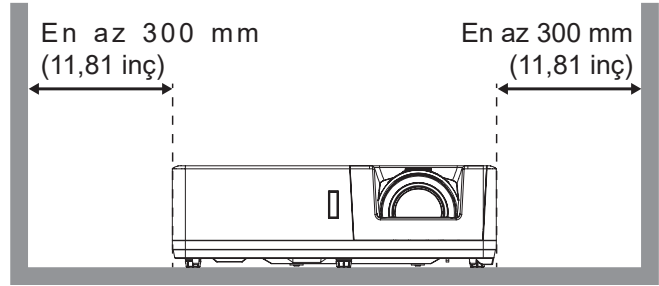
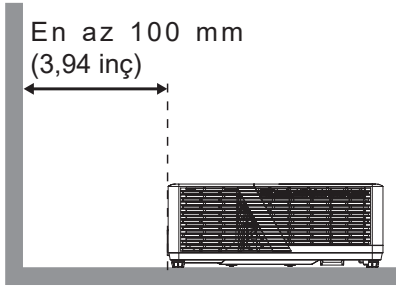

- Havalandırma girişlerinin, havalandırma çıkışından gelen sıcak havayı tekrar içeri çekmediğinden emin olun.
- Projektörü etrafı kapalı bir alanda çalıştırırken, kapalı alan içinde çevreleyen hava sıcaklığının projektörün çalışma sıcaklığını aşmadığından, havalandırma girişi ve çıkışlarının engellenmediğinden emin olun.
- Kapalı alan sıcaklığı kabul edilebilir çalışma sıcaklığı aralığında olsa bile aygıtın kapanmasına neden olabileceğinden, projektörün çıkan havayı tekrar içeri çekmemesini sağlamak için tüm kapalı alanlar onaylı bir termal değerlendirmeyi geçmelidir.

AYAR VE KURULUM

Projektöre kaynaklar bağlama

Tip 1 WUXGA

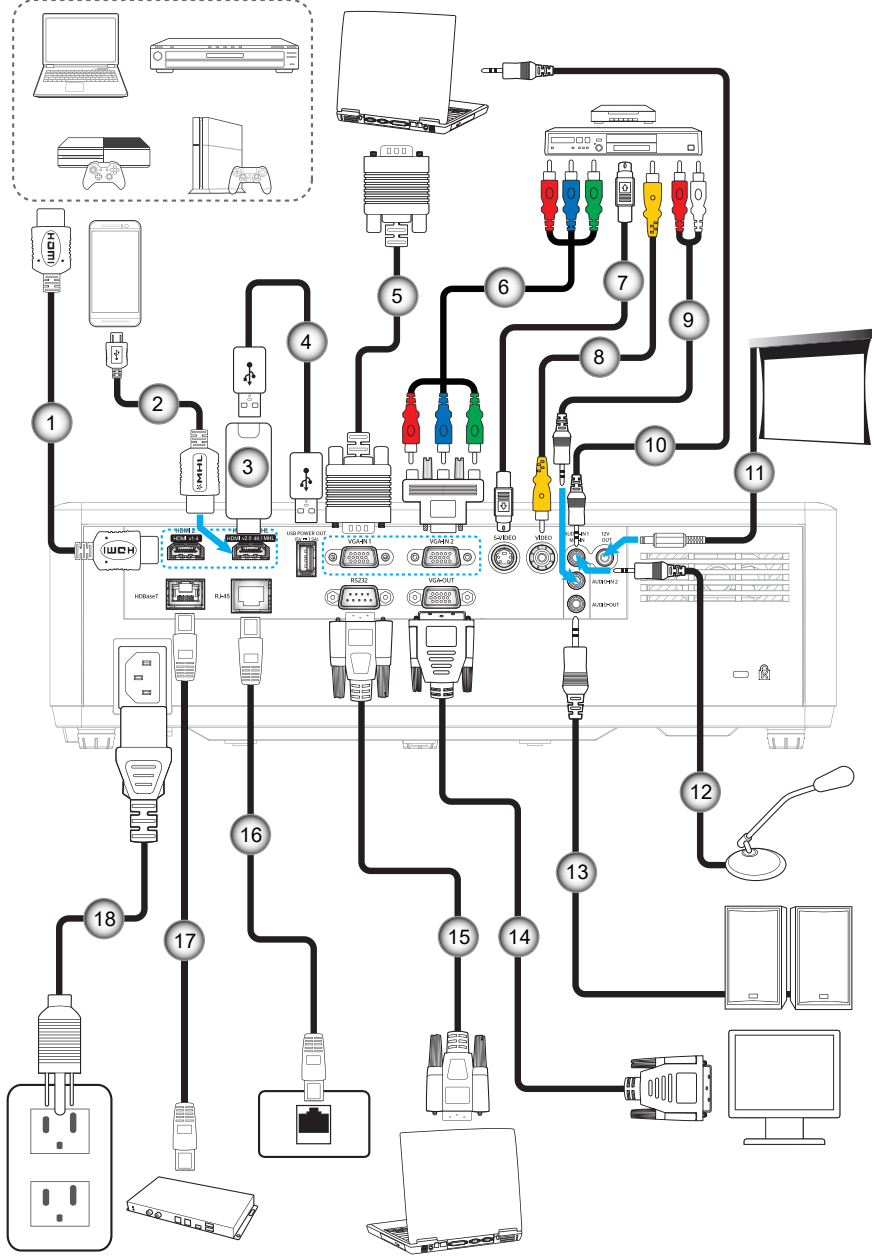

AYAR VE KURULUM

Tip 2 1080P

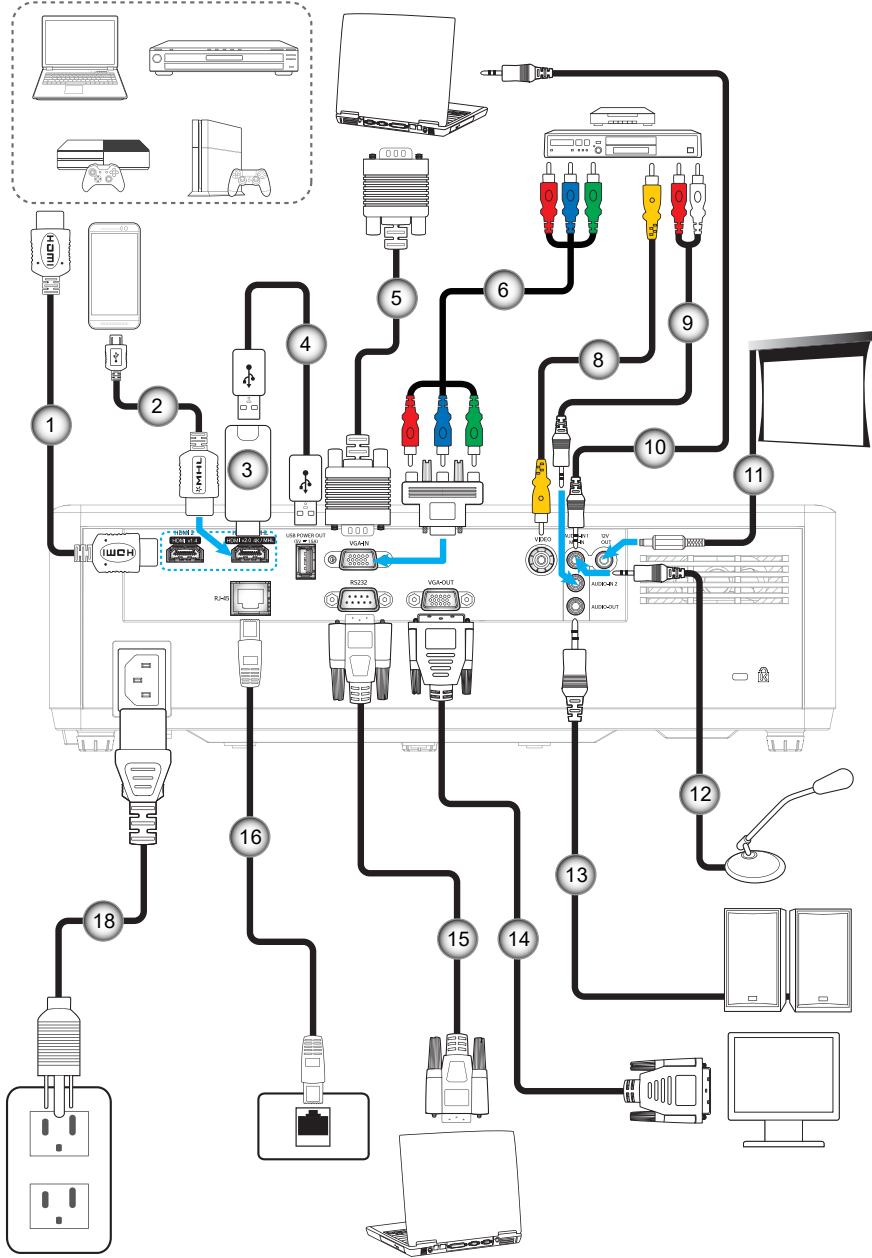

No.	Öge	No.	Öge
1.	HDMI Kablosu	10.	Ses Girişi Kablosu
2.	MHL Kablosu	11.	12V DC Fişi
3.	HDMI Güvenlik Kilidi	12.	Mikrofon Kablosu
4.	USB Güç Kablosu	13.	Ses Çıkış Kablosu
5.	VGA Giriş Kablosu	14.	VGA Çıkış Kablosu
6.	RCA Bileşen Kablosu	15.	RS232 Kablosu
7.	S-Video Kablosu	16.	RJ-45 Kablosu
8.	Video Kablosu	17.	RJ-45 Kablosu (Cat-5e/6 Kabloları)
9.	Ses Girişi Kablosu	18.	Güç Kablosu

AYAR VE KURULUM

Projektör görüntüsünü ayarlama

Görüntü yüksekliği

Projektör, görüntü yüksekliğini ayarlamak için yükseltici ayaklar ile donatılmıştır.

1. Projektörün alt tarafında bulunan ayarlamak istediğiniz ayarlanabilir ayağı bulun.
2. Projektörü yükseltmek veya alçaltmak için ayarlanabilir ayağı saat yönünde ya da saat yönünün tersinde döndürün.

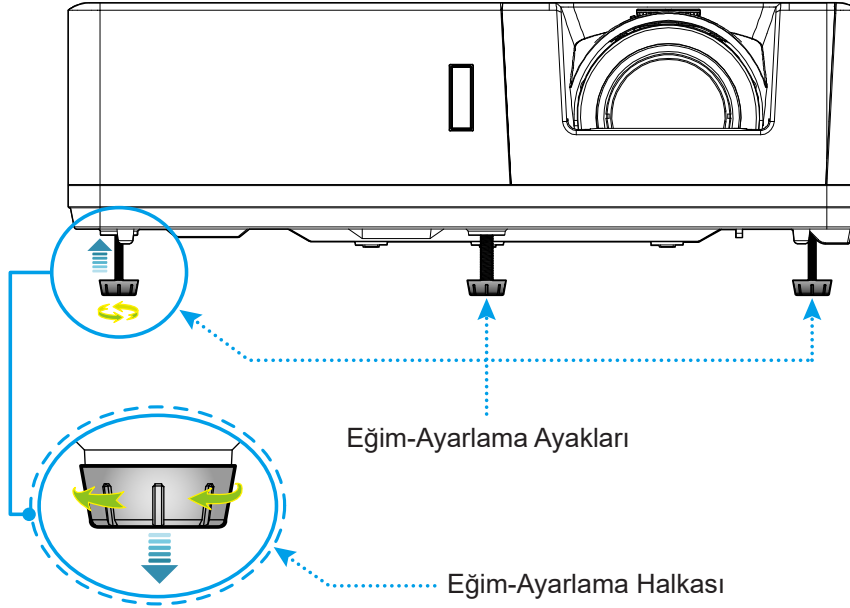

Lens kaydırma ve odaklama

- Görüntü konumunu ayarlamak amacıyla, yansıtılan görüntünün konumunu dikey olarak ayarlamak için lens değışimi tekerini saat yönünde veya saat yönünün tersinde döndürün.
- Odağı ayarlamak için, odak halkasını, görüntü keskin ve okunabilir olana kadar saat yönünde veya saat yönünün tersinde döndürün.
- Görüntü boyutunu ayarlamak amacıyla, yansıtılan görüntü boyutunu artırmak veya azaltmak için yakınlaştırma kolunu saat yönünde ya da saat yönünün tersinde döndürün.

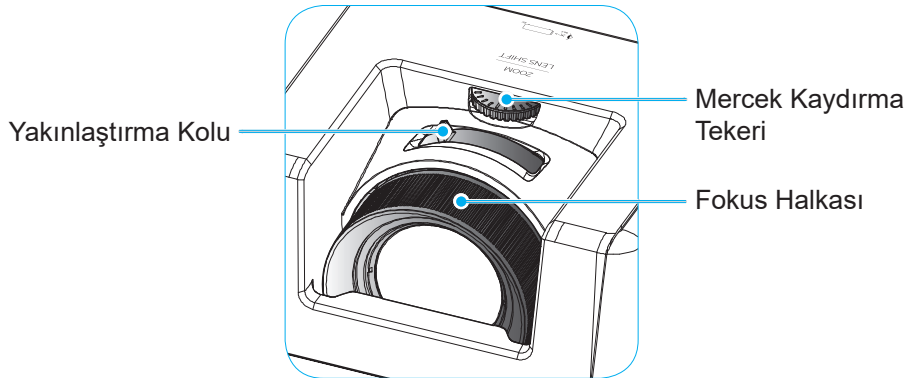

AYAR VE KURULUM

Kumanda kurulumu

Pilleri takma / deęiřtirme

Uzaktan Kumanda için iki adet AAA boy pil birlikte verilmiřtir.

1. Uzaktan kumandanın arkasındaki pil kapaęını ıkarın.
2. AAA pilleri řekilde gsterildięi gibi pil blmesine takın.
3. Arka kapaęı uzaktan kumandaya geri takın.

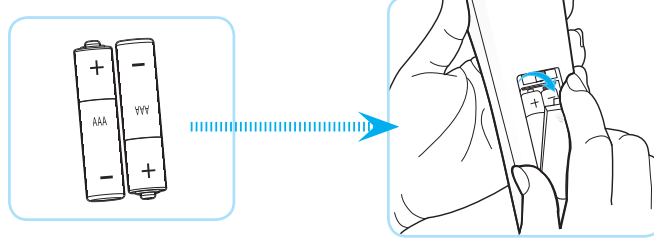

Not: *Yalnızca aynı veya eřdeęer trde pillerle deęiřtirin.*

DİKKAT

Pillerin yanlış kullanımı, kimyasal akıntıya veya patlamaya neden olabilir. Ařaęıdaki talimatları izledięinizden emin olun.

- Farklı trlerde pilleri karıřtırmayın. Farklı trlerde piller, farklı niteliklere sahiptir.
- Eski ve yeni pilleri karıřtırmayın. Eski ve yeni pilleri karıřtırmak, yeni pilin mrnn azalmasına ya da eski pilde kimyasal akıntı oluřmasına sebep olabilir.
- Bittiklerinde pilleri hemen ıkarın. Pillerden akan kimyasallar cilt ile temas ettiklerinde ciltte kızarıklıklara sebep olabilir. Eęer herhangi bir kimyasal akıntı bulursanız, bir bez ile iyice silin.
- Bu rnle birlikte verilen piller, saklama kořulları nedeniyle daha az mre sahip olabilir.
- Uzaktan kumandayı uzun bir sre boyunca kullanmayacaksanız pillerini ıkarın.
- Pilleri atarken, lkenizde ya da blgenizdeki ilgili kanunlara uymalısınız.

AYAR VE KURULUM

Etkili mesafe

Kızılötesi uzaktan kumanda sensörü projektörün üst ve ön taraflarında bulunur. Doğru biçimde çalışması için uzaktan kumandayı, projektörün kızılötesi uzaktan kumanda sensörüne dik olarak 30 derecelik açı içinde tuttuğunuzdan emin olun. Uzaktan kumanda ile sensör arasındaki mesafe, $\pm 15^\circ$ açıyla tutarken 6 metreden (19,7 fit) uzun olmamalıdır ve sensörü 0° 'ye hedeflerken 8 metreden (26,2 fit) uzun olmamalıdır.

- Uzaktan kumanda ve projektördeki kızılötesi sensörü arasında kızılötesi ışınını kesebilecek hiçbir engel olmadığından emin olun.
- Uzaktan kumandanın kızılötesi ileticisine doğrudan güneş ışığı veya floresan lambası yansımadağından emin olun.
- Lütfen uzaktan kumandayı floresan lambalarından 2 metreden uzak mesafede tutun; aksi halde uzaktan kumanda hatalı çalışabilir.
- Uzaktan kumanda Çevirici Tip floresan lambalara yakın olursa zaman zaman etkisiz olabilir.
- Uzaktan kumanda ve projektör birbirlerine çok kısa mesafede olursa uzaktan kumanda etkisiz olabilir.
- Ekranı yönelttiğinizde, uzaktan kumandanın ekrana olan etkin mesafe 5 metreden kısadır ve kızılötesi ışınları projektöre geri yansıtır. Ancak etkin mesafe ekranlara göre değişebilir.

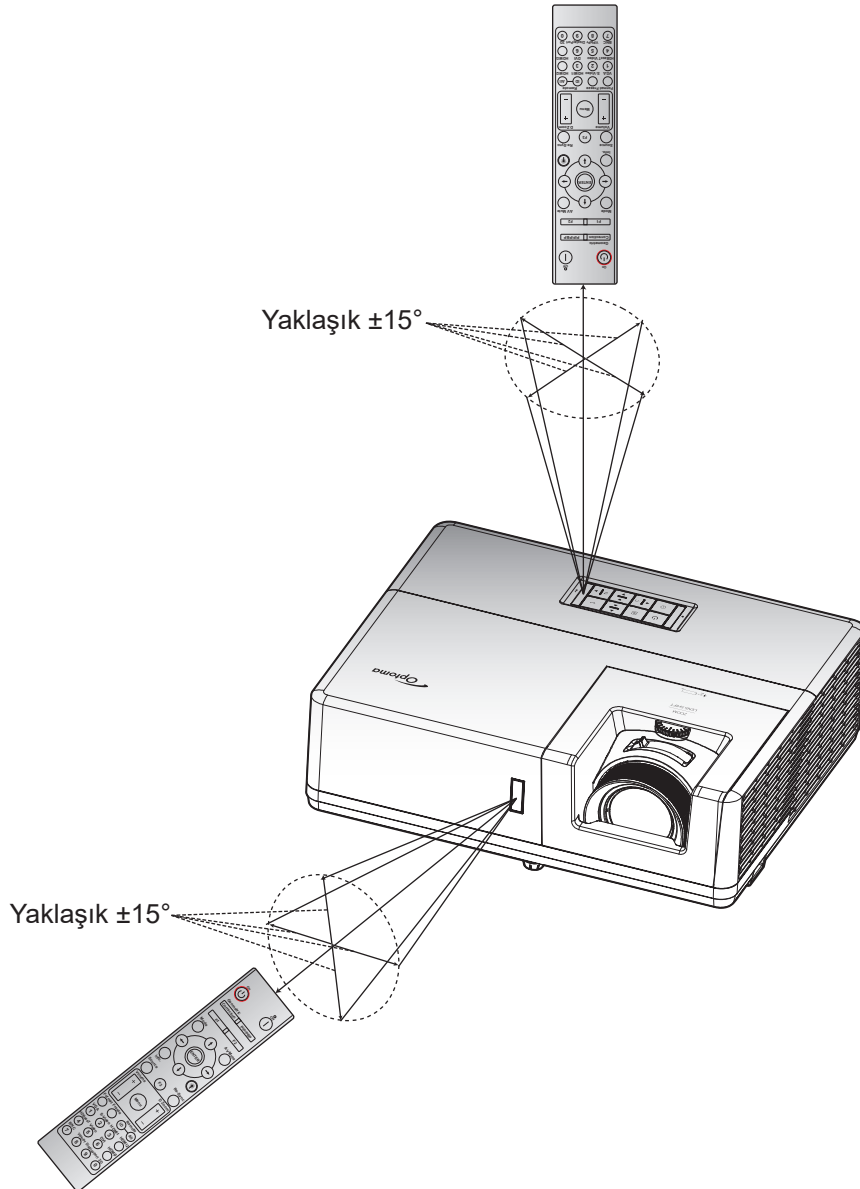

PROJEKTÖRÜ KULLANMA

Projektörü açma / kapatma

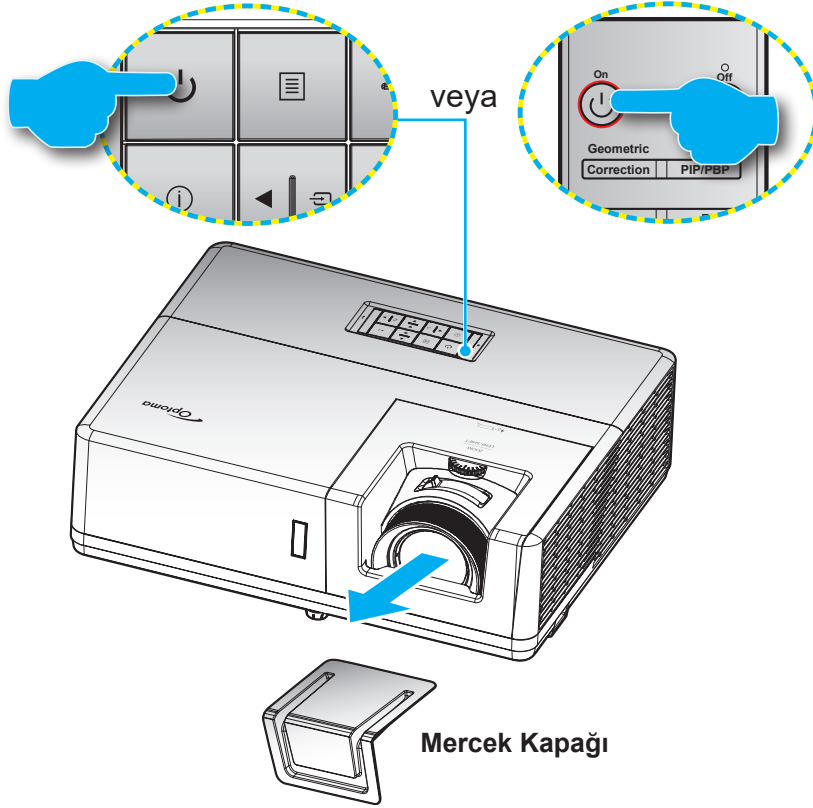



Güç açık





1. Mercek kapağını çıkarın.
2. Güç kablosu ve sinyal/kaynak kablosunu sıkıca takın. Takıldığında, güç LED'i kırmızı yanacaktır.
3. Projektör tuş takımında veya uzaktan kumandada  düğmesine basarak projektörü açın.
4. Yaklaşık 10 saniye süreyle bir açılış ekranı görünecek ve Güç LED'i mavi veya yeşil renkte yanıp sönecektir.

Not: Projektör ilk kez açıldığında, tercih ettiğiniz dili, yansıtma yönünü ve diğer ayarları seçmeniz istenecektir.

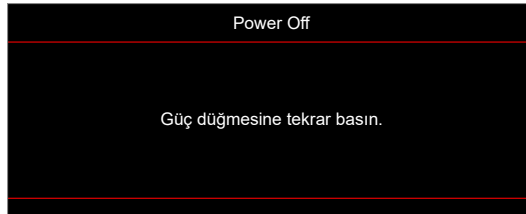
Güç Kapanma

1. Projektör tuş takımındaki  düğmesine veya uzaktan kumandadaki  düğmesine basarak projektörü kapatın.
2. Aşağıdaki mesaj görüntülenecektir:



3. Onaylamak için  veya  düğmesine tekrar basın; aksi takdirde mesaj 15 saniye sonra kaybolacaktır.  veya  düğmesine ikinci kez bastığınızda projektör kapanacaktır.
4. Güç LED'inin sabit kırmızı renkte yanması, projektörün bekleme moduna girdiğini belirtir. Projektörü yeniden açmak isterseniz, soğutma döngüsünü tamamlanıp projektörün bekleme moduna girmesini beklemelisiniz. Bekleme modundayken projektörü açmak için tekrar  düğmesine basmanız yeterlidir.
5. Güç kablosunu prizden ve projektörden çıkarın.

Not: Projektörün bir güç kapatma prosedüründen hemen sonra açılması önerilmez.

PROJEKTÖRÜ KULLANMA

Bir giriş kaynağı seçme



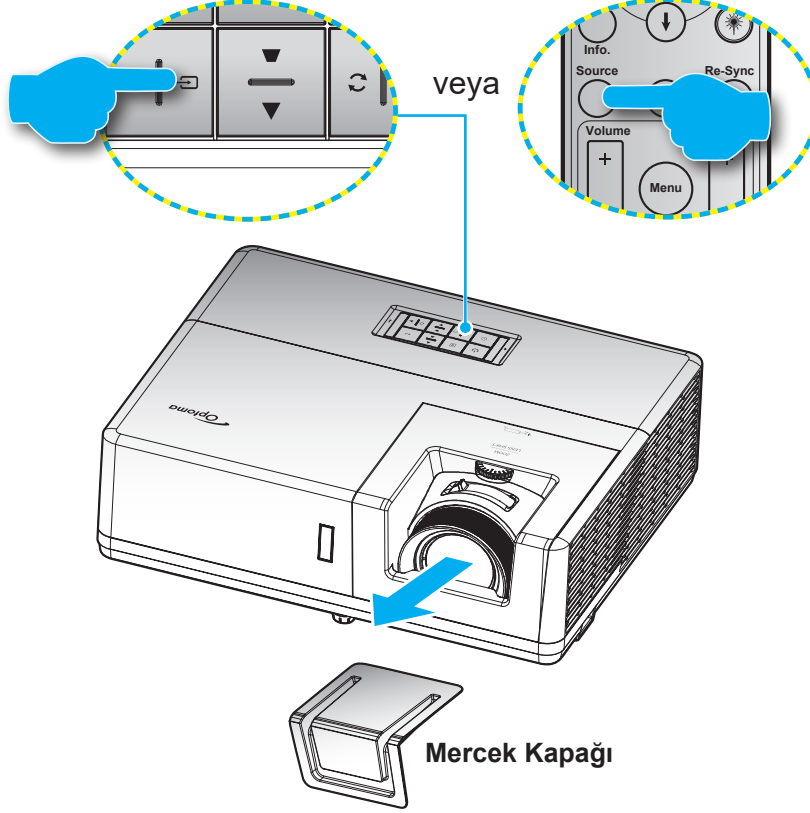







Ekranda görüntülemek istediğiniz, bilgisayar, dizüstü bilgisayar, video oynatıcı vb. bağlı kaynağı açın. Projektör, kaynağı otomatik olarak algılayacaktır. Birden fazla kaynak bağlıysa, istenen girişi seçmek için projektör tuş takımındaki  düğmesine veya uzaktan kumandadaki **Source** düğmesine basın.



PROJEKTÖRÜ KULLANMA

Menü gezintisi ve özellikler

Projektör, görüntü ayarları yapmanız ve ayarları değiştirmenize imkan veren çok dilli Ekran üzeri Gösterim menülerine sahiptir. Projektör, kaynağı otomatik olarak algılayacaktır.

1. OSD menüsünü açmak için projektör tuş takımındaki  düğmesine veya uzaktan kumandadaki **Menu** düğmesine basın.
2. OSD gösterildiğinde, ana menüden herhangi bir öğe seçmek için   tuşlarını kullanın. Belirli bir sayfada seçim yaparken, alt menüye girmek için projektör tuş takımındaki  düğmesine veya uzaktan kumandadaki **Enter** düğmesine basın.
3. Alt menüde istediğiniz öğeyi seçmek için   tuşlarını kullanın ve sonra daha fazla ayar görüntülemek için  veya **Enter** düğmesine basın.   tuşlarını kullanarak ayarları yapın.
4. Alt menüde ayarlanacak sonraki öğeyi seçin ve yukarıda açıklandığı gibi ayarlayın.
5. Onaylamak için  veya **Enter** düğmesine basın, ekran ana menüye dönecektir.
6. Çıkmak için  veya **Menü** düğmesine tekrar basın. OSD menüsü kapanacak ve projektör yeni ayarları otomatik olarak kaydedecektir.

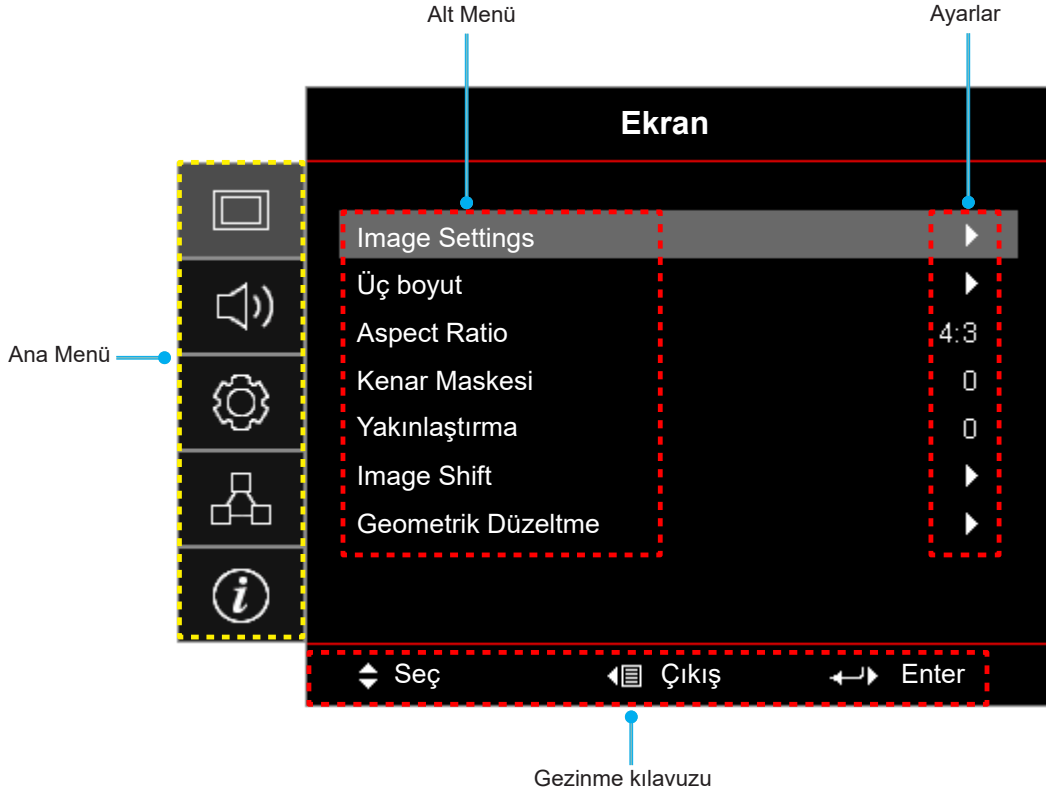

PROJEKTÖRÜ KULLANMA



Ekran Menüsü ağacı

Ana Menü	Alt Menü	Alt Menü 2	Alt Menü 3	Alt Menü 4	Değerler	
Ekran	Image Settings	Görüntü Modu			Sunum	
					Parlak	
					HDR	
					Sinema	
					Oyun	
					sRGB	
					DICOM SIM.	
					Kullanıcı	
				Üç boyut		
			Duvar Rengi			Kapalı [Varsayılan]
						Karatahta
						Sari Isik
						Yesil Isik
						Mavi Isik
						Pembe
					Gri	
			Dinamik Aralık	HDR		Kapalı
						Auto [Varsayılan]
				HDR Resim Modu		Parlak
						Standart [Varsayılan]
						Film
					Detay	
			Parlaklık			-50 ~ 50
			Karşıtlık			-50 ~ 50
			Netlik			1 ~ 15
			Renk			-50 ~ 50
			Renk Tonu			-50 ~ 50
			Gamm	Film		
				Video		
				Grafik		
				Standart(2.2)		
				1.8		
	2.0					
	2.4					
	2.6					
	Renk ayarları	BrilliantColor™		1 ~ 10		

PROJEKTÖRÜ KULLANMA

Ana Menü	Alt Menü	Alt Menü 2	Alt Menü 3	Alt Menü 4	Değerler	
Ekran	Image Settings	Renk ayarları	Renk Isısı		Sıcak	
					Standart	
					Cool	
					Soğuk	
			Renk uyumu	Renk		Kırmızı [Varsayılan]
						Yeşil
						Mavi
						Deniz Mavisini
						Sarı
						Macenta
						Beyaz(*)
					Ton / R(*)	-50 ~ 50 [Varsayılan: 0]
					Doygunluk / G(*)	-50 ~ 50 [Varsayılan: 0]
					Kazanım / B(*)	-50 ~ 50 [Varsayılan: 0]
				Sıfırla	İptal Et [Varsayılan] Evet	
				Çıkış		
			RGB Kazanım/ İnce Ayar	Kırmızı Kazanım	-50 ~ 50	
				Yeşil Kazanım	-50 ~ 50	
				Mavi Kazanım	-50 ~ 50	
				Kırmızı İnceayar	-50 ~ 50	
		Yeşil İnceayar		-50 ~ 50		
		Mavi İnceayar		-50 ~ 50		
		Sıfırla		İptal Et [Varsayılan] Evet		
		Çıkış				
		Renk Düzlemi [HDMI Girişi Değil]		Auto [Varsayılan]		
				RGB		
				YUV		
		Renk Düzlemi [HDMI Girişi]		Auto [Varsayılan]		
				RGB (0-255)		
				RGB (16-235)		
				YUV		
		Beyaz Seviyesi	0 ~ 31			
		Siyah Seviyesi	-5 ~ 5			
		IRE		0		
				7.5		
		Sinyal	Automatic	Kapalı Açık [Varsayılan]		
			Frekans	-10 ~ 10 (sinyale bağlıdır) [Varsayılan: 0]		
			Faz	0~31 (sinyale bağlıdır) [Varsayılan: 0]		

PROJEKTÖRÜ KULLANMA

Ana Menü	Alt Menü	Alt Menü 2	Alt Menü 3	Alt Menü 4	Değerler	
Ekran	Image Settings	Sinyal	Yatay Konum		-5 ~ 5 (sinyale bağlıdır) [Varsayılan: 0]	
			Dikey Konum		-5 ~ 5 (sinyale bağlıdır) [Varsayılan: 0]	
		Parlaklık Modu			DynamicBlack	
					Power (Güç = %100/ %95/ %90/ %85/ %80/ %75/ %70/ %65/ %60/ %55/ %50)	
	Sıfırla					
	Üç boyut	Üç Boyut Modu				Kapalı
						Açık [Varsayılan]
		3D Tech				DLP-Linki [Varsayılan]
						3D Sync
		3D->2D				Üç boyut [Varsayılan]
						L
						R
		Biçim				Auto [Varsayılan]
						SBS
						Top and Bottom
		3D Senk Dön.				Frame Sequential
						Açık
	Sıfırla				Kapalı [Varsayılan]	
					İptal Et	
	Aspect Ratio					Evet
						4:3
						16:9
						16:10
						Not: <i>Yalnızca WUXGA modeli için.</i>
						LBX
	Kenar Maskesi					Doğal
						Auto
	Yakınlaştırma					0 ~ 10 [Varsayılan: 0]
	Image Shift	H 				-100 ~ 100 [Varsayılan: 0]
		V 				-100 ~ 100 [Varsayılan: 0]
	Geometrik Düzeltme	Dört Köşe				
		H düzeltme				-30 ~ 30 [Varsayılan: 0]
Dikey Anahtar Taşı					-30 ~ 30 [Varsayılan: 0]	
Otomatik Düzelt.						Kapalı
						Açık [Varsayılan]
Sıfırla						
Ses	Sessiz				Kapalı [Varsayılan]	
					Açık	
	Ses					0 ~ 10 [Varsayılan: 5]

PROJEKTÖRÜ KULLANMA

Ana Menü	Alt Menü	Alt Menü 2	Alt Menü 3	Alt Menü 4	Değerler		
Ses	Ses Girişi	HDMI1 / MHL			Audio 1		
					Audio 2		
					Varsayılan [Varsayılan]		
		HDMI2			Audio 1		
					Audio 2		
					Varsayılan [Varsayılan]		
		HDBaseT [Yalnızca HDBaseT modeli için]			Audio 1		
					Audio 2		
					Varsayılan [Varsayılan]		
		VGA [Yalnızca HDBaseT olmayan model için]			Audio 1		
					Audio 2		
					Varsayılan [Varsayılan]		
		VGA 1 [Yalnızca HDBaseT modeli için]			Audio 1		
					Audio 2		
			Varsayılan [Varsayılan]				
VGA 2 [Yalnızca HDBaseT modeli için]			Audio 1				
			Audio 2				
			Varsayılan [Varsayılan]				
S-Video [Yalnızca HDBaseT modeli için]			Audio 1				
			Audio 2				
			Varsayılan [Varsayılan]				
Video			Audio 1				
			Audio 2				
Ses / Mikrofon Girişi İşlevi				Ses Girişi [Varsayılan]			
				Mik.			
Ayar	Projeksiyon				Front  [Varsayılan]		
					Rear 		
					Tavan üst 		
					Arka üst 		
	Ekran Türü [Yalnızca WUXGA modeli için]				16:9		
					16:10 [Varsayılan]		
	Power Settings	Direkt Açılma				Kapalı [Varsayılan]	
						Açık	
		Sinyal Gücü Açık				Kapalı [Varsayılan]	
						Açık	
		Otomatik Kapanma (dak)				0 ~ 180 (5 dakikalık artım) [Varsayılan: 20]	
		Uyku Zamanlayıcısı (dak)	Acık kalzin				0 ~ 990 (30 dakikalık artım) [Varsayılan: 0]
							Hayır [Varsayılan]
	Güç Modu (Beklemede)					Evet	
					Etkin		
USB Güç (Beklemede)					Ekonomik [Varsayılan]		
					Kapalı [Varsayılan]		
					Açık		

PROJEKTÖRÜ KULLANMA

Ana Menü	Alt Menü	Alt Menü 2	Alt Menü 3	Alt Menü 4	Değerler		
Ayar	Güvenlik	Güvenlik			Kapalı		
					Açık		
		Güvenlik Zamanlayıcısı	Ay				
			Gün				
	Saat						
		Şifreyi Değiştir				[Varsayılan: 1234]	
	HDMI Link Settings	HDMI Link				Kapalı [Varsayılan]	
						Açık	
		Inclusive TV				Hayır [Varsayılan]	
						Evet	
		Power On Link				Mutual [Varsayılan]	
						PJ->Device	
					Device->PJ		
	Power Off Link					Kapalı [Varsayılan]	
						Açık	
	Test Deseni					Yeşil Izgara	
						Eflatun Izgara	
						Beyaz Izgara	
						Beyaz	
						Kapalı	
	kumanda ayarları [uzaktan kumandaya bağlıdır]	IR fonksiyonu				Açık [Varsayılan]	
						Kapalı	
		kumanda kodu					00~99
		F1					Test Deseni
							Parlaklık
							Karşıtlık
							Uyku Zamanlayıcısı
							Renk uyumu
						Renk Isısı	
						Gamm	
						Projeksiyon	
F2						MHL	
						Test Deseni	
						Parlaklık	
						Karşıtlık	
						Uyku Zamanlayıcısı	
						Renk uyumu	
					Renk Isısı		
					Gamm		
				Projeksiyon			
					MHL		

PROJEKTÖRÜ KULLANMA

Ana Menü	Alt Menü	Alt Menü 2	Alt Menü 3	Alt Menü 4	Değerler
Ayar	kumanda ayarları [uzaktan kumandaya bağlıdır]	F3			Test Deseni
					Parlaklık
					Karşıtlık
					Uyku Zamanlayıcısı
					Renk uyumu
					Renk Isısı
					Gamm
					Projeksiyon
					MHL
	Projektör Kimliği				00 ~ 99
	12V Tetikleyici				Açık
					Kapalı
	HDBaseT Kontrol	Ethernet			Açık
					Kapalı [Varsayılan]
		RS232			Açık
					Kapalı [Varsayılan]
		HDBaseT Modu			Auto
					HDBaseT [Varsayılan]
					English [Varsayılan]
					Deutsch
					Français
					Italiano
					Español
					Português
					Polski
					Nederlands
					Svenska
					Norsk/Dansk
					Suomi
					ελληνικά
					繁體中文
					简体中文
				日本語	
				한국어	
				Русский	
				Magyar	
				Čeština	
				عربي	
				ไทย	
				Türkçe	
				فارسی	
				Tiếng Việt	
				Bahasa Indonesia	
				Română	
				Slovenčina	

PROJEKTÖRÜ KULLANMA

Ana Menü	Alt Menü	Alt Menü 2	Alt Menü 3	Alt Menü 4	Değerler	
Ayar	Options	Altyazı			CC1	
					CC2	
					Kapalı [Varsayılan]	
		Menu Settings	Menü Konumu			Sol üst 
						Sağ üst 
						Merkez  [Varsayılan]
						Sol alt 
						Sağ alt 
			Menu Timer			Kapalı
						5 sn
						10 sn [Varsayılan]
			Oto Kaynak			Kapalı [Varsayılan]
					Açık	
		Giriş Kaynağı			HDMI1 / MHL	
					HDMI2	
					HDBaseT	
					VGA	
					VGA 1	
					VGA 2	
					S-Video	
					Video	
		Input Name	HDMI1 / MHL			Varsayılan [Varsayılan]
						Custom
			HDMI2			Varsayılan [Varsayılan]
						Custom
			HDBaseT [Yalnızca HDBaseT modeli için]			Varsayılan [Varsayılan]
						Custom
			VGA [Yalnızca HDBaseT olmayan model için]			Varsayılan [Varsayılan]
						Custom
			VGA 1 [Yalnızca HDBaseT modeli için]			Varsayılan [Varsayılan]
						Custom
			VGA 2 [Yalnızca HDBaseT modeli için]			Varsayılan [Varsayılan]
						Custom
			S-Video [Yalnızca HDBaseT modeli için]			Varsayılan [Varsayılan]
						Custom
		Video			Varsayılan [Varsayılan]	
					Custom	
		Yüksek Rakım			Kapalı [Varsayılan]	
					Açık	
		Display Mode Lock			Kapalı [Varsayılan]	
					Açık	

PROJEKTÖRÜ KULLANMA

Ana Menü	Alt Menü	Alt Menü 2	Alt Menü 3	Alt Menü 4	Değerler
Ayar	Options	Tuştakımı Kilidi			Kapalı [Varsayılan]
					Açık
		Bilgi Gizleme			Kapalı [Varsayılan]
					Açık
		Logo			Varsayılan [Varsayılan]
					Nötr
		Arkaplan Rengi			Kullanıcı
					Hiçbiri [Video/Pro-AV modeli için varsayılan] Not: Hiçbiri" siyah renk arka plan anlamına gelir.
					Mavi [veri modeli için varsayılan]
					Kırmızı
				Yeşil	
	Sıfırla	Reset OSD			İptal Et [Varsayılan]
					Evet
		Reset to Default			İptal Et [Varsayılan]
				Evet	
Ağ	LAN	Ağ Durumu			(yalnızca okunur)
		MAC Adresi			(yalnızca okunur)
		DHCP			Kapalı [Varsayılan]
					Açık
		IP Adresi			192.168.0.100 [Varsayılan]
		Alt Ağ Maskesi			255.255.255.0 [Varsayılan]
		Ağ Geçidi			192.168.0.254 [Varsayılan]
		DNS			192.168.0.51 [Varsayılan]
	Sıfırla				
	Control	Crestron			Kapalı
					Açık [Varsayılan] Not: Bağlantı noktası 41794
		Extron			Kapalı
					Açık [Varsayılan] Not: Bağlantı noktası 2023
		PJ Link			Kapalı
				Açık [Varsayılan] Not: Bağlantı noktası 4352	
AMX Device Discovery				Kapalı	
				Açık [Varsayılan] Not: Bağlantı noktası 9131	
Telnet			Kapalı		
			Açık [Varsayılan] Not: Bağlantı noktası 23		
HTTP			Kapalı		
			Açık [Varsayılan] Not: Bağlantı noktası 80		

PROJEKTÖRÜ KULLANMA

Ana Menü	Alt Menü	Alt Menü 2	Alt Menü 3	Alt Menü 4	Değerler
Info	Regulatory				
	Serial Number				
	Source				
	Resolution				00x00
	Refresh Rate				0,00Hz
	Görüntü Modu				
	kumanda kodu				00 ~ 99
	Remote Code (Active)				00 ~ 99
	Güç Modu (Beklemede)				
	Işık Kaynağı Saat				0 hr
	Ağ Durumu				
	IP Adresi				
	Projektör Kimliği				00 ~ 99
	Parlaklık Modu				
	FW Version	System			
		LAN			
MCU					

PROJEKTÖRÜ KULLANMA

Ekran menüsü

Görüntü ayarları menüsünü görüntüleyin

Görüntü Modu

Çeşitli görüntü tipleri için optimize edilen birçok fabrika önayarı vardır.

- **Sunum:** Bu mod, PC ile bağlantılı olarak izleyicilerin önünde gösterim için uygundur.
- **Parlak:** PC girişinden maksimum parlaklık.
- **HDR:** REC.2020 renk dizisi kullanarak en derin siyahlar, en parlak beyazlar ve sinemaya özgü canlı renk için Yüksek Dinamik Aralık (HDR) içeriğini çözer ve görüntüler. HDR özelliği AÇIK olarak ayarlanırsa (ve HDR İçeriği projektöre gönderilirse – 4K UHD Blu-ray, 1080p/4K UHD HDR Oyunlar, 4K UHD Akan Video) bu mod otomatik olarak etkinleştirilecektir. HDR, diğer görüntüleme modlarının renk performansını aşan oldukça doğru renk sağladığından, HDR modu etkinken diğer görüntüleme modları (Sinema, Referans vb.) seçilemez.
- **Sinema:** Film izlemeye yönelik en iyi renkleri sağlar.
- **Oyun:** Video oyunlarının keyfini çıkarmak amacıyla parlaklığı ve tepki süresi düzeyini artırmak için bu modu seçin.
- **sRGB:** Standardize doğru renk.
- **DICOM SIM.:** Bu mod, X ışını radyografisi, MR vs. gibi monokrom tıbbi görüntüleri yansıtabilir.
- **Kullanıcı:** Kullanıcı ayarlarını hatırlayın.
- **Üç boyut:** 3B efekt deneyimi için 3B gözlüklerinizin olması gerekir; PC'nizde/taşınabilir aygıtınızda 120Hz sinyal çıkışlı dörtlü arabellek ekran kartı ve bir 3B Oynatıcı bulunduğundan emin olun.

Duvar Rengi

Duvar rengine göre en uygun duruma getirilmiş bir ekran görüntüsü elde etmek için bu işlevi kullanın. Kapalı, Karatahta, Sari Isik, Yesil Isik, Mavi Isik, Pembe ve Gri arasında seçim yapın.

Dinamik Aralık

4K Blu-ray oynatıcılardan ve akış aygıtlarından video görüntülerken Yüksek Dinamik Aralık (HDR) ayarını ve efektini yapılandırın.

Not: HDMI2 ve VGA Dinamik Aralık özelliğini desteklemez.

➤ HDR

- **Kapalı:** HDR İşlemeyi kapatın. Kapalı olarak ayarlandığında, projektör HDR içeriğinin kodunu ÇÖZMEZ.
- **Auto:** HDR sinyalini otomatik olarak algılayın.

➤ HDR Resim Modu

- **Parlak:** Daha parlak, daha doygun renkler için bu modu seçin.
- **Standart:** Sıcak ve soğuk tonların dengesiyle doğal görünen renkler için bu modu seçin.
- **Film:** İyileştirilmiş ayrıntı ve görüntü netliği için bu modu seçin.
- **Detay:** En iyi renk uyumunu elde etmek için sinyal OETF dönüştürmeden gelir.

Parlaklık

Görüntünün parlaklığını ayarlar.

Karşıtlık

Karşıtlık, resmin en açık ve en koyu kısımları arasındaki farkın derecesini kontrol eder.

Netlik

Görüntünün netliğini ayarlar.

PROJEKTÖRÜ KULLANMA

Renk

Bir video görüntüsünü siyah beyazdan tam olarak doymuş renkli hale ayarlar.

Renk Tonu

Kırmızı ve yeşilin renk dengesini ayarlar.

Gamm

Gamma eğri türünü ayarlar. Başlangıç ayarı ve ince ayar tamamlandıktan sonra, görüntü çıkışını optimize etmek için Gamm Ayar adımlarını kullanın.

- **Film:** Ev sineması için.
- **Video:** Video veya televizyon kaynağı için.
- **Grafik:** Bilgisayar / Fotoğraf kaynağı için.
- **Standart(2.2):** Standartlaştırılmış ayar için.
- **1.8 / 2.0 / 2.4 / 2.6:** Belirli bir bilgisayar / Fotoğraf kaynağı için.

Not:

- *Bu seçenekler yalnızca 3 Boyut modu işlevi devre dışı bırakılmışsa kullanılabilir, **Duvar Rengi** ayarı **Karatahta** olarak ayarlanmaz ve **Görüntü Modu** ayarı **DICOM SIM.** veya **HDR** olarak ayarlanmaz.*
- ***Görüntü Modu** ayarı **HDR** olarak ayarlanmışsa, kullanıcı **Gamm** ayarı için yalnızca **HDR** ayarını seçebilir.*
- *3 Boyut modunda, kullanıcı **Gamm** ayarı için yalnızca **Üç boyut** öğesini seçebilir.*
- ***Duvar Rengi** ayarı **Karatahta** olarak ayarlanmışsa, kullanıcı **Gamm** ayarı için yalnızca **Karatahta** ayarını seçebilir.*
- ***Görüntü Modu** ayarı **DICOM SIM.** olarak ayarlanmışsa, kullanıcı **Gamm** ayarı için yalnızca **DICOM SIM.** ayarını seçebilir.*

Renk ayarları

Renk ayarlarını yapılandırın.

- **BrilliantColor™:** Bu ayarlanabilir öğe yeni renk işleme algoritmasını ve artışları kullanarak resimde gerçek, daha canlı renkler sağlarken daha yüksek parlaklığı etkin hale getirir.
- **Renk Isısı:** Sıcak, Standart, Cool ve Soğuk arasından bir renk sıcaklığı seçin.
- **Renk uyumu:** Aşağıdaki seçenekleri belirleyin:
 - Renk: Görüntünün kırmızı, yeşil, siyah, deniz mavisi, sarı, macenta ve beyaz seviyesini ayarlayın.
 - Ton / R(kırmızı)*: Kırmızı ve yeşilin renk dengesini ayarlar.
Not: *Renk ayarı Beyaz olarak ayarlanmışsa kırmızı renk ayarını yapabilirsiniz.
 - Doymunluk / G(yeşil)*: Bir video görüntüsünü siyah beyazdan tam olarak doymuş renkli hale ayarlar.
Not: *Renk ayarı Beyaz olarak ayarlanmışsa yeşil renk ayarını yapabilirsiniz.
 - Kazanım / B(mavi)*: Görüntü parlaklığını ayarlayın.
Not: *Renk ayarı Beyaz olarak ayarlanmışsa mavi renk ayarını yapabilirsiniz.
 - Sıfırla: Renk eşleme için fabrika varsayılan ayarlarına döndürün.
 - Çıkış: "Renk uyumu" menüsünden çıkın.
- **RGB Kazanım/İnce Ayar:** Bu ayarlar, bir görüntünün parlaklığını (kazanç) ve karışıklık (eğilim) yapılandırmayı sağlar.
 - Sıfırla: RGB kazancı/eğilimi için fabrika varsayılan ayarlarına döndürün.
 - Çıkış: "RGB Kazanım/İnce Ayar" menüsünden çıkın.
- **Renk Düzlemi (yalnızca HDMI dışı giriş):** Aşağıdakilerin arasından uygun bir renk matrisi türü seçin: Auto, RGB, veya YUV.

PROJEKTÖRÜ KULLANMA

- **Renk Düzlemi (yalnızca HDMI giriş):**Aşağıdakilerin arasından uygun bir renk matrisi türü seçin: Auto, RGB (0-255), RGB (16-235), ve YUV.
- **Beyaz Seviyesi:** Video sinyalleri girilirken, kullanıcının Beyaz Seviyesini ayarlamasını sağlar.
Not: *Beyaz seviyesi yalnızca Video/S-Video giriş kaynakları için ayarlanabilir.*
- **Siyah Seviyesi:** Video sinyalleri girilirken, kullanıcının Siyah Seviyesini ayarlamasını sağlar.
Not: *Siyah seviyesi yalnızca Video/S-Video giriş kaynakları için ayarlanabilir.*
- **IRE:** Video sinyalleri girilirken, kullanıcının IRE değerini ayarlamasını sağlar.
Not:
 - *IRE yalnızca NTSC video biçimiyle kullanılabilir.*
 - *IRE yalnızca Video/S-Video giriş kaynakları için ayarlanabilir.*

Sinyal

Sinyal seçeneklerini ayarlayın.

- **Automatic:** Sinyali otomatik olarak yapılandırın (frekans ve faz öğeleri kullanılamaz duruma gelir). Otomatik ayarı devre dışı bırakılırsa, frekans ve faz öğeleri, ayarların yapılması ve kaydedilmesi için görünür olur.
- **Frekans:** Bilgisayarın grafik kartının frekansı ile uyması için görüntü veri frekansını değiştirir. Bu işlevi yalnızca görüntü dikey titriyorsa kullanın.
- **Faz:** Ekranın sinyal zamanlamasını grafik kartı ile senkronize eder. Eğer görüntü dengesiz görünüyorsa ya da titriyorsa, bunu düzeltmek için bu işlevi kullanın.
- **Yatay Konum:** Görüntünün yatay konumlandırılmasını ayarlayın.
- **Dikey Konum:** Görüntünün dikey konumlandırılmasını ayarlayın.

Not: *Bu menü yalnızca giriş kaynağı RGB/Bileşen olduğunda kullanılabilir.*

Parlaklık Modu

Parlaklık modu ayarlarını yapın.

- **DynamicBlack:** En uygun karşıtlık performansını sağlamak amacıyla resmin parlaklığını otomatik olarak ayarlamak için kullanın.
- **Power:** Parlaklık modu için güç yüzdesini seçin.

Sıfırla

Renk ayarları için fabrika varsayılan ayarlarına döndürün.

PROJEKTÖRÜ KULLANMA

Ekran 3 boyut menüsü

Not:

- Bu projektör, DLP-Link 3 boyut çözümüyle 3 boyut görüntülemeye hazırdır.
- Videonuzun keyfini çıkarmadan önce lütfen DLP-Link 3 boyuta yönelik 3 boyut gözlüğünüzü kullandığınızdan emin olun.
- Bu projektör HDMI1/HDMI2/VGA bağlantı noktaları aracılığıyla çerçeve sıralı (sayfa çevirme) 3 boyut destekler.
- 3 boyut modunu etkinleştirmek için giriş çerçeve hızı yalnızca 60Hz olarak ayarlanmalıdır; daha düşük veya yüksek çerçeve hızı desteklenmez.
- En iyi performansı elde etmek için 1920 x 1080 çözünürlük önerilir; 3 boyut modunda 4K (3840 x 2160) çözünürlüğün desteklenmediğine lütfen dikkat edin.

Üç Boyut Modu

3D işlevini etkinleştirmek veya devre dışı bırakmak için bu seçeneği kullanın.

- **Kapalı:** Üç Boyut Modu kapatmak için "Kapalı" ögesini seçin.
- **Açık:** 3D Modunu açmak için "Açık" ögesini seçin.

Not: 2B ve 3B kaynaklar PJ'ye aynı anda girerse hayalet görüntü 2B kaynağında görünürse manüel olarak 3B işlevini kapattığınızdan emin olun.

3D Tech

3D tek. parametresini "DLP-Linki" veya "3D Sync" olarak ayarlayın.

3D->2D

Üç boyutlu içeriğin ekranda nasıl görünmesi gerektiğini belirlemek için bu seçeneği kullanın.

- **Üç boyut:** 3D sinyali görüntüler.
- **L (Sol):** 3D içeriğin sol çerçevesini görüntüler.
- **R (Sağ):** 3D içeriğin sağ çerçevesini görüntüler.

Biçim

Uygun üç boyut biçimli içeriği seçmek için bu seçeneği kullanın.

- **Auto:** Bir 3D tanımlama sinyali algılandığında, 3D biçimi otomatik olarak seçilir.
- **SBS:** 3D sinyali "Yan Yana" biçimde görüntüler.
- **Top and Bottom:** Üç boyut sinyali "Top and Bottom" biçiminde görüntüleyin.
- **Frame Sequential:** Üç boyut sinyali "Frame Sequential" biçiminde görüntüleyin.

3D Senk Dön.

3D Senk Dön. işlevini etkinleştirmek/devre dışı bırakmak için bu seçeneği kullanın.

Sıfırla

3D ayarları için fabrika varsayılan ayarlarına döndürün.

PROJEKTÖRÜ KULLANMA

En/boy oranı menüsünü görüntüleyin

Aspect Ratio

Görüntülenen görüntünün en/boy oranını aşağıdaki seçenekler arasından seçin:

- **4:3:** Bu biçim, 4:3 giriş kaynakları içindir.
- **16:9:** Bu biçim HDTV gibi 16:9 giriş kaynakları ve DVD geliştirilmiş Geniş Ekran TV içindir.
- **16:10** (yalnızca WUXGA modeli için): Bu biçim, geniş ekran dizüstü bilgisayarlar gibi 16:10 giriş kaynakları içindir.
- **LBX:** Bu biçim, 16x9 dışı, sinemaskop kaynak içindir ve tam çözünürlükte 2,35:1 en/boy oranını göstermek için harici 16x9 mercekle kullanıyorsanız geçerlidir.
- **Doğal:** Bu biçim, orijinal görüntüyü hiç ölçekleme olmadan gösterir.
- **Auto:** Uygun ekran biçimini otomatik olarak seçer.

Not:

- *LBX modu hakkında ayrıntılı bilgiler:*
 - *Bazı Mektup Kutusu Biçimli DVD'ler 16x9 TV'ler için geliştirilmemiştir. Bu durumda, görüntü 16:9 modunda görüntülendiğinde doğru görünmez. Bu durumda, DVD'yi izlemek için lütfen 4:3 modunu kullanmayı deneyin. İçerik 4:3 değilse, 16:9 gösteriminin etrafında siyah çubuklar olacaktır. Bu içerik türü için 16:9 ekranda görüntüyü tam doldurmak üzere LBX modunu kullanabilirsiniz.*
 - *Harici anamorfik mercekle kullanırsanız, bu LBX modu, 16x9 Gösterimi için geliştirilmiş anamorfik genişliği destekleyen geniş 2,35:1 görüntüyü izlemenize de olanak tanır (Anamorfik DVD ve HDTV film kaynağı dâhil). Bu durumda, hiç siyah çubuk olmaz. Işık kaynağı gücü ve dikey çözünürlük tam olarak kullanılır.*

1080p ölçeklendirme tablosu:

16:9 ekran	480i/p	576i/p	1080i/p	720p	PC
4x3	1440x1080 değerine ölçeklendirin.				
16x9	1920x1080 değerine ölçeklendirin.				
LBX	1920x1440 değerine ölçeklendirip, görüntülemek için merkezi 1920x1080 görüntü alın.				
Doğal	- 1:1 eşleme ortalanmış. - Hiçbir ölçeklendirme yapılmayacaktır; görüntü, giriş kaynağı temelindeki çözünürlükle görüntülenir.				
Auto	- Otomatik biçim seçilirse ekran türü otomatik olarak 16:9 (1920x1080) olacaktır. - Kaynak 4:3 biçimindeyse, ekran türü 1440 x1080 çözünürlüğüne ölçeklendirilecektir. - Kaynak 16:9 ise ekran türü 1920x1080 çözünürlüğüne ölçeklendirilecektir. - Kaynak 16:10 ise ekran türü 1920x1200 çözünürlüğüne ölçeklendirilecektir ve görüntülemek için 1920x1080 çözünürlüğündeki alan kesilecektir.				

PROJEKTÖRÜ KULLANMA

1080p otomatik eşleme kuralı:

Auto	Giriş çözünürlüğü		Otomatik/Ölçek	
	Yatay çözünürlük	Dikey çözünürlük	1920	1080
4:3	640	480	1440	1080
	800	600	1440	1080
	1024	768	1440	1080
	1280	1024	1440	1080
	1400	1050	1440	1080
	1600	1200	1440	1080
Geniş Dizüstü	1280	720	1920	1080
	1280	768	1800	1080
	1280	800	1728	1080
SDTV	720	576	1350	1080
	720	480	1620	1080
HDTV	1280	720	1920	1080
	1920	1080	1920	1080

1920 x 1200 DMD için WUXGA ölçeklendirme tablosu (ekran türü 16:10):

Not:

- Desteklenen ekran türü 16:10 (1920 x 1200), 16:9 (1920x1080).
- Ekran tipi 16:9 biçimindeyse, 16x10 biçimi kullanılamaz olur.
- Ekran tipi 16:10 biçimindeyse, 16x9 biçimi kullanılamaz olur.
- Otomatik seçeneğini seçerseniz, görüntüleme modu da otomatik olarak değiştirilecektir.

16:10 ekran	480i/p	576i/p	1080i/p	720p	PC
4x3	1600x1200 çözünürlüğe ölçeklendirin.				
16x10	1920x1200 çözünürlüğe ölçeklendirin.				
LBX	1920x1440 çözünürlüğe ölçeklendirip, görüntülemek için merkezi 1920x1200 görüntüyü alın.				
Doğal	- 1:1 eşleme ortalanmış. - Hiçbir ölçeklendirme yapılmayacaktır; görüntü, giriş kaynağı temelindeki çözünürlükle görüntülenir.				
Auto	- Bu biçim seçilirse ekran türü otomatik olarak 16:10 (1920x1200) olacaktır. - Kaynak 4:3 biçimindeyse, ekran türü 1600x1200 çözünürlüğüne ölçeklendirilecektir. - Kaynak 16:9 ise ekran türü 1920x1080 çözünürlüğüne ölçeklendirilecektir. - Kaynak 16:10 biçimindeyse ekran türü 1920x1200 çözünürlüğüne ölçeklendirilecektir.				

PROJEKTÖRÜ KULLANMA

WUXGA otomatik eşleme kuralı (ekran türü 16:10):

Auto	Giriş çözünürlüğü		Otomatik/Ölçek	
	Yatay çözünürlük	Dikey çözünürlük	1920	1200
4:3	640	480	1600	1200
	800	600	1600	1200
	1024	768	1600	1200
	1280	1024	1600	1200
	1400	1050	1600	1200
	1600	1200	1600	1200
Geniş Dizüstü	1280	720	1920	1080
	1280	768	1920	1152
	1280	800	1920	1200
SDTV	720	576	1500	1200
	720	480	1800	1200
HDTV	1280	720	1920	1080
	1920	1080	1920	1080

WUXGA ölçeklendirme tablosu (ekran türü 16:9):

16:9 ekran	480i/p	576i/p	1080i/p	720p	PC
4x3	1440x1080 değerine ölçeklendirin.				
16x9	1920x1080 değerine ölçeklendirin.				
LBX	1920x1440 değerine ölçeklendirip, görüntülemek için merkezi 1920x1080 görüntü alın.				
Doğal	- 1:1 eşleme ortalanmış. - Hiçbir ölçeklendirme yapılmayacaktır; görüntü, giriş kaynağı temelindeki çözünürlükle görüntülenir.				
Auto	- Bu biçim seçilirse ekran türü otomatik olarak 16:9 (1920x1080) olacaktır. - Kaynak 4:3 ise ekran türü 1440x1080 çözünürlüğüne ölçeklendirilecektir. - Kaynak 16:9 ise ekran türü 1920x1080 çözünürlüğüne ölçeklendirilecektir. - Kaynak 16:10 ise ekran türü 1920x1200 çözünürlüğüne ölçeklendirilecektir ve görüntülemek için 1920x1080 çözünürlüğündeki alan kesilecektir.				

PROJEKTÖRÜ KULLANMA

WUXGA otomatik eşleme kuralı (ekran türü 16:9):

Auto	Giriş çözünürlüğü		Otomatik/Ölçek	
	Yatay çözünürlük	Dikey çözünürlük	1920	1080
4:3	640	480	1440	1080
	800	600	1440	1080
	1024	768	1440	1080
	1280	1024	1440	1080
	1400	1050	1440	1080
	1600	1200	1440	1080
Geniş Dizüstü	1280	720	1920	1080
	1280	768	1800	1080
	1280	800	1728	1080
SDTV	720	576	1350	1080
	720	480	1620	1080
HDTV	1280	720	1920	1080
	1920	1080	1920	1080

Kenar maskesi menüsünü görüntüleyin

Kenar Maskesi

Video kaynağının kenarındaki video şifreleme parazitini kaldırmak için bu işlevi kullanın.

Yakınlaştırma menüsünü görüntüleyin

Yakınlaştırma

Yansıtma ekranındaki görüntüyü küçültmek veya büyütmek için kullanın.

Görüntü kaydırma menüsünü görüntüleyin

Image Shift

Yansıtılan görüntünün konumunu yatay (Y) veya dikey (D) olarak ayarlayın.

Ekran geometrik düzeltme menüsü

Dört Köşe

Görüntünün her köşenin x ve y konumunu taşıyarak tanımlanan bir alana sığması için sıkıştırılmasına izin verin.

H düzeltme

Görüntü bozulmasını yatay olarak ayarlayın ve daha kare bir görüntü elde edin. Yatay düzeltme, görüntünün sol ve sağ kenarlarını uzunluk olarak eşit olmadığında düzeltme uygulanan bir görüntü şeklini düzeltmek için kullanılır. Bunun eksen uygulamalarında yatay olarak kullanımı amaçlanmaktadır.

Dikey Anahtar Taşı

Görüntü bozulmasını dikey olarak ayarlayın ve daha kare bir görüntü elde edin. Dikey düzeltme, üst ve altı bir tarafa eğimli düzeltme uygulanan bir görüntü şeklini düzeltmek için kullanılır. Bunun eksen uygulamalarında dikey olarak kullanımı amaçlanmaktadır.

PROJEKTÖRÜ KULLANMA

Otomatik Düzelt.

Yansıtılan görüntünün yansıtmakta olduğunuz alana sığması için düzeltmeyi dijital olarak düzeltin.

Not:

- Yatay ve dikey düzeltmeyi ayarlarken görüntü boyutu biraz azalacaktır.
- Otomatik Düzelt. kullanıldığında Dört Köşe Ayarlama işlevi devre dışı bırakılacaktır.

Sıfırla

Geometrik düzeltme ayarları için fabrika varsayılan ayarlarını döndürün.

Ses menüsü

Sessiz menüsü

Sessiz

Sesi geçici olarak kapatmak için bu seçeneği kullanın.

- **Açık:** Sessiz işlevini açmak için "Açık" seçimini yapın.
- **Kapalı:** Sessiz işlevini kapatmak için "Kapalı" seçimini yapın.

Not: Sessiz" işlevi hem dahili hem harici hoparlör ses düzeyini etkiler.

Ses düzeyi menüsü

Ses

Ses düzeyini ayarlayın.

Ses girişi menüsü

Ses Girişi

Video kaynakları için şu şekilde ses girişi bağlantı noktasını seçin:

- **HDMI1 / MHL:** Audio 1, Audio 2, veya Varsayılan.
- **HDMI2:** Audio 1, Audio 2, veya Varsayılan.
- **HDBaseT:** Audio 1, Audio 2, veya Varsayılan.
- **VGA:** Audio 1 ve Audio 2.
- **VGA 1:** Audio 1 ve Audio 2.
- **VGA 2:** Audio 1 ve Audio 2.
- **S-Video:** Audio 1 ve Audio 2.
- **Video:** Audio 1 ve Audio 2.

Not:

- HDBaseT, VGA 1, VGA 2 ve S-Video seçenekleri yalnızca HDBaseT modeli için geçerlidir.
- VGA seçeneği yalnızca HDBaseT olmayan model için geçerlidir.

Ses / mikrofon girişi işlevi menüsü

Ses / Mikrofon Girişi İşlevi

Ses girişi kaynağı ayarını yapılandırın.

PROJEKTÖRÜ KULLANMA

Ayar menüsü

Ayar yansıtma menüsü

Projeksiyon

Ön, arka, tavan üst ve arka üst arasından tercih edilen yansıtmayı seçin.

Ayar ekran tipi menüsü

Ekran Türü(yalnızca WUXGA modeli için)

Ekran tipini 16:9 ve 16:10 arasından seçin.

Ayar güç ayarları menüsü

Direkt Açılma

"Açık"ı seçerek Doğrudan Güç modunu etkinleştirin. Projektör, AC gücü verildiğinde, projektörün tuş takımındaki ya da uzaktan kumandadaki "Güç" düğmesine basmaya gerek kalmadan otomatik olarak açılacaktır.

Sinyal Gücü Açık

Sinyal Gücü modunu etkinleştirmek için "Açık" ayarını seçin. Projektör, bir sinyal algılandığında, projektörün tuş takımındaki ya da uzaktan kumandadaki "Güç" düğmesine basmaya gerek kalmadan otomatik olarak açılacaktır.

Otomatik Kapanma (dak)

Zamanlayıcı geri sayım aralığını ayarlar. Projektöre gönderilen bir sinyal olmadığında geri sayım zamanlayıcısı başlayacaktır. Geri sayım bittiğinde projektör otomatik olarak kapanacaktır (dakika olarak).

Uyku Zamanlayıcısı (dak)

Uyku Zamanlayıcısı yapılandırın.

- **Uyku Zamanlayıcısı (dak):** Zamanlayıcı geri sayım aralığını ayarlar. Projektöre sinyal gönderilsin ya da gönderilmesin geri sayım zamanlayıcısı başlayacaktır. Geri sayım bittiğinde projektör otomatik olarak kapanacaktır (dakika olarak).
Not: Projektör her kapatıldığında Uyku Zamanlayıcı sıfırlanır.
- **Acik kalzin:** Uyku Zamanlayıcısı acik kalzin olarak ayarlamak için işaretleyin.

Güç Modu(Beklemede)

Güç modu ayarını yapın.

- **Etkin:** Normal beklemeye dönmek için "Etkin" ögesini seçin.
- **Ekonomik:** Güç dağılımından < 0,5 W oranında tasarruf etmek için "Ekonomik" ögesini seçin.

USB Güç (Beklemede)

Projektör bekleme modundayken USB güç işlevini etkinleştirin veya devre dışı bırakın.

Not: USB, S-Video veya MHL kaynaklarıyla güç sağlayamaz.

PROJEKTÖRÜ KULLANMA

Ayar güvenlik menüsü

Güvenlik

Projektörün kullanımından önce bir şifre istemek için bu işlevi etkinleştirin.

- **Açık:** Projektör açıldığında güvenlik doğrulamasını kullanmak için "Açık" ögesini seçin.
- **Kapalı:** Projektörü şifre doğrulaması olmadan açabilmek için "Kapalı" ögesini seçin.

Güvenlik Zamanlayıcısı

Projektörün kullanabileceği saat miktarını ayarlamak için zaman (Ay/Gün/Saat) işlevini seçebilirsiniz. Bu zaman geldiğinde parolayı tekrar girmeniz istenecektir.

Sifreyi Değiştir

Projektör açılırken sorulan şifreyi ayarlamak veya değiştirmek için kullanın.

Ayar HDMI Link Settings menüsü

Not:

- *HDMI CEC uyumlu aygıtları projektöre HDMI kablosuyla bağladığınızda, projektörün ekran menüsündeki HDMI Bağlantısı kontrol özelliğini kullanarak bu aygıtları aynı güç açma veya güç kapatma durumunda kontrol edebilirsiniz. Bu, tek bir aygıtın veya bir gruptaki birden fazla aygıtın HDMI Bağlantısı özelliği aracılığıyla açılmasını ya da kapanmasını sağlar. Tipik bir yapılandırmada, DVD çalarınız, bir yükseltici veya ev sinema sistemi aracılığıyla projektöre bağlanabilir.*

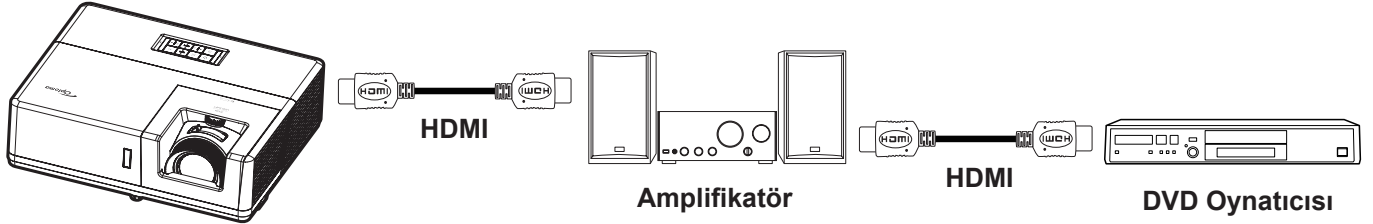

HDMI Link

HDMI Link işlevini etkinleştirin/devre dışı bırakın. Inclusive TV, power on link ve power off link seçenekleri yalnızca ayarın "Açık" olması durumunda kullanılabilir.

Inclusive TV

Televizyon ve projektörün aynı anda otomatik olarak kapatılmasını tercih ederseniz "Evet" olarak ayarlayın. İki cihazın da aynı anda kapanmasını önlemek için bu seçeneği "Hayır" olarak ayarlayın.

Power On Link

CEC güç açma komutu.

- **Mutual:** Projektör ve CEC aygıtı aynı anda açılacaktır.
- **PJ->Device:** CEC aygıtı yalnızca projektör açıldıktan sonra açılacaktır.
- **Device->PJ:** Projektör yalnızca CEC aygıtı açıldıktan sonra açılacaktır.

Power Off Link

HDMI Link ve projektörün aynı anda otomatik olarak kapatılmasını sağlamak için bu işlevi etkinleştirin.

Ayar test deseni menüsü

Test Deseni

Test desenini yeşil ızgara, eflatun ızgara, beyaz ızgara, beyaz olarak seçin veya bu işlevi devre dışı bırakın (kapalı).

PROJEKTÖRÜ KULLANMA

Ayar uzaktan kumanda ayarları menüsü

IR fonksiyonu

IR fonksiyonu ayarını yapın.

- **Açık:** "Açık" seçimi yapıldığında, projektör üst ve ön kızılötesi alıcılardan uzaktan kumandayla çalıştırılabilir.
- **Kapalı:** "Kapalı" ayarı seçildiğinde projektör uzaktan kumandayla çalıştırılmaz. "Kapalı"yı seçerek Tuş Takımı tuşlarını kullanabileceksiniz.

kumanda kodu

Uzak Kimlik düğmesine 3 saniye kadar basarak uzak özel kodu ayarlayın ve uzak göstericisinin (Kapat düğmesinin üstü) yanıp sönmeye başladığını göreceksiniz. Sonra, klavyedeki numara tuşlarını kullanarak 00-99 arasında bir sayı girin. Sayıyı girdikten sonra, uzak göstergesi kumanda kodunun değiştiğini göstererek hızlı bir şekilde iki kez yanıp söner.

F1/F2/F3

F1, F2 veya F3 özelliği için varsayılan işlevi Test Deseni, Parlaklık, Karşıtlık, Uyku Zamanlayıcısı, Renk uyumu, Renk Isısı, Gamm, Projeksiyon veya MHL arasından atayın.

Ayar projektör kimliği menüsü

Projektör Kimliği

Kimlik tanımlama menü aracılığıyla ayarlanabilir (0-99 aralığında) ve kullanıcının RS232 komutu kullanarak bağımsız bir projektörü kontrol etmesine olanak tanır.

Ayar 12 V Tetik menüsü

12V Tetikleyici

Tetikleyiciyi etkinleştirmek veya devre dışı bırakmak için bu işlevi kullanın.

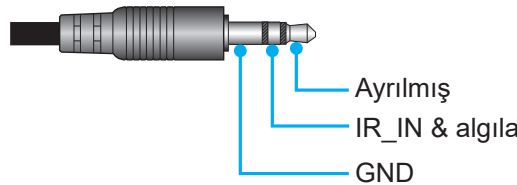

- **Kapalı:** Tetikleyiciyi devre dışı bırakmak için "Kapalı" ayarını seçin.
- **Açık:** Tetikleyiciyi etkinleştirmek için "Açık" ayarını seçin.

HDBaseT kontrol menüsünü ayarla

Ethernet / RS232

Projektör, verilen HDBaseT vericiden Ethernet veya RS232 sinyalini otomatik olarak algılayabilir. Otomatik algılamaya için, ilgili sinyalin etkin olduğundan emin olun.

HDBaseT Modu

HDBaseT modunu seçin.

- **Auto:** Projektör, verilen HDBaseT vericiden gelen sinyali otomatik olarak algılar.
- **HDBaseT:** Projektör Doğrudan Güç modunu etkinleştirir.

PROJEKTÖRÜ KULLANMA

Ayar seçenekler menüsü

Dil

Çok dilli ekran menüsünü, İngilizce, Almanca, Fransızca, İtalyanca, İspanyolca, Portekizce, Lehçe, Felemenkçe, İsveççe, Norveççe/Danca, Fince, Yunanca, Geleneksel Çince, Basitleştirilmiş Çince, Japonca, Kore Dili, Rusça, Macarca, Çekçe, Arapça, Tai Dili, Türkçe, Farsça, Vietnamca, Endonezyaca, Rumence ve Slovakça arasından seçin.

Altyazı

Altyazı, program sesinin veya ekranda görüntülenen diğer bilgilerin metin versiyonudur. Giriş sinyali altyazı içerirse, özelliği açıp kanalları izleyebilirsiniz. Kullanılabilir seçenekler "Kapalı", "CC1" ve "CC2" değerlerini içerir.

Menu Settings

Ekrandaki menü konumunu ayarlayın ve menü zamanlayıcı ayarlarını yapılandırın.

- **Menü Konumu:** Görüntüleme ekranındaki menü konumunu seçin.
- **Menu Timer:** Ekran menüsünün ekranda görünür olacağı süreyi ayarlayın.

Oto Kaynak

Projektörün kullanılabilir bir giriş kaynağını otomatik olarak bulmasını sağlamak için bu seçeneği kullanın.

Giriş Kaynağı

Giriş kaynağını HDMI1 / MHL, HDMI2, HDBaseT, VGA, VGA 1, VGA 2, S-Video ve Video arasından seçin.

Not:

- *HDBaseT, VGA 1, VGA 2 ve S-Video seçenekleri yalnızca HDBaseT modeli için geçerlidir.*
- *VGA seçeneği yalnızca HDBaseT olmayan model için geçerlidir.*

Input Name

Daha kolay belirleme amacıyla giriş işlevini yeniden adlandırmak için kullanın. Kullanılabilir seçenekler arasında HDMI1 / MHL, HDMI2, HDBaseT, VGA, VGA 1, VGA 2, S-Video ve Video bulunur.

Not:

- *HDBaseT, VGA 1, VGA 2 ve S-Video seçenekleri yalnızca HDBaseT modeli için geçerlidir.*
- *VGA seçeneği yalnızca HDBaseT olmayan model için geçerlidir.*

Yüksek Rakım

"Açık" seçildiğinde, fanlar daha hızlı dönecektir. Bu özellik atmosferin ince olduğu yüksek rakımlı yerlerde kullanışlıdır.

Display Mode Lock

Görüntüleme modu ayarlarını yapmayı kilitlemek veya kilidini açmak için "Açık" ya da "Kapalı" ögesini seçin.

Tuştakımı Kilidi

Tuş takımı kilidi işlevi "Açık" olarak ayarlandığında Tuş Takımı kilitlenecektir. Ancak projektör uzaktan kumandayla çalıştırılabilir. "Kapalı"yı seçerek kontrol panelini tekrar kullanabileceksiniz.

Bilgi Gizleme

Bilgi mesajını gizlemek için bu işlevi etkinleştirin.

- **Kapalı:** "Kapalı" ögesini seçerek "arıyor" mesajını gösterin.
- **Açık:** Bilgi mesajını gizlemek için "Açık" ögesini seçin.

PROJEKTÖRÜ KULLANMA

Logo

İstedığınız başlangıç ekranını belirlemek için bu işlevi kullanın. Yapılan olası değişiklikler projektörün bir sonraki açılışında etkinleşecektir.

- **Varsayılan:** Varsayılan başlangıç ekranıdır.
- **Nötr:** Logo, başlangıç ekranında görüntülenmez.
- **Kullanıcı:** Logo yakalama aracı gerekir.

Arkaplan Rengi

Hiçbir sinyal olmadığında mavi, kırmızı, yeşil, gri renkte ekran, logo ekranı görüntülemek veya hiçbir içerik görüntülememek için bu işlevi kullanın.

Not: Arkaplan rengi "Hiçbiri" olarak ayarlanırsa arkaplan rengi siyahtır.

Ayar Menüyü sıfırla menüsü

Reset OSD

Ekran menüsü ayarları için fabrika varsayılan ayarlarını döndürün.

Reset to Default

Tüm ayarlar için fabrika varsayılan ayarlarına döndürün.

Ağ menüsü

Ağ LAN menüsü

Ağ Durumu

Ağ bağlantısı durumunu gösterir (salt okunur).

MAC Adresi

MAC adresini görüntüler (salt okunur).

DHCP

DHCP işlevini etkinleştirmek veya devre dışı bırakmak için bu seçeneği kullanın.

- **Kapalı:** IP, alt ağ maskesi, ağ geçidi ve DNS yapılandırmasını elle atamak için.
- **Açık:** Projektör, ağınızdan otomatik olarak bir IP adresi alır.

Not: OSD'den çıkış, girilen değerleri otomatik olarak uygular.

IP Adresi

IP adresini görüntüler.

Alt Ağ Maskesi

Altağ maskesi numarasını görüntüler.

Ağ Geçidi

Projektörün bağlandığı ağın varsayılan ağ geçidini görüntüler.

DNS

DNS numarasını görüntüleyin.

PROJEKTÖRÜ KULLANMA

Projektörü kontrol etmek için web tarayıcısını kullanma

1. Bir DHCP sunucusunun otomatik olarak bir IP adresi ataması için projektörün üzerindeki “Açık” DHCP seçeneğini açın.
2. Bilgisayarınızda web tarayıcısını açıp projektörün IP adresini girin (“Ağ > LAN > IP Adresi”).
3. Kullanıcı adını ve şifreyi girip “Oturum Aç” düğmesine tıklayın. Projektörün yapılandırma web arayüzü açılır.

Not:

- Varsayılan kullanıcı adı ve şifre “admin” şeklindedir.
- Bu kısımdaki adımlar Windows 7 işletim sistemini temel alır.

Bilgisayarınızdan projektöre doğrudan bağlantı yapma*

1. Projektörde DHCP seçeneğini “Kapalı” durumuna getirin.
2. Projektörde IP adresi, Alt Ağ Maskesi, Ağ Geçidi ve DNS ayarlarını yapılandırın (“Ağ > LAN”).
3. Bilgisayarınızda **Ağ ve Paylaşım Merkezi** sayfasını açın ve projektörde ayarlı ağ parametrelerinin aynılarını bilgisayarınıza atayın. Parametreleri kaydetmek için “Tamam” düğmesine tıklayın.

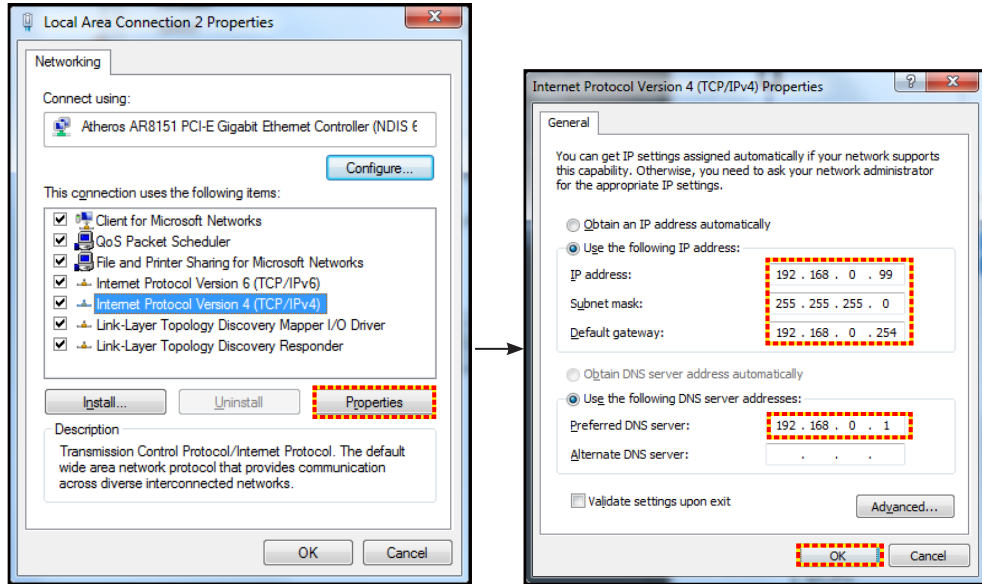

4. PC'nizden web tarayıcınızı açın ve URL alanına 3. adımda atanan IP adresini girin. Ardından “Enter” tuşuna basın.

Sıfırla

LAN parametreleri için tüm değerleri sıfırlayın.

Ağ denetimi menüsü

Crestron

Ağ işlevini seçmek için bu işlevi kullanın (bağlantı girişi: 41794).

Daha fazla bilgi için lütfen <http://www.crestron.com> ve www.crestron.com/getroomview adreslerini ziyaret edin.

Extron

Ağ işlevini seçmek için bu işlevi kullanın (bağlantı girişi: 2023).

PJ Link

Ağ işlevini seçmek için bu işlevi kullanın (bağlantı girişi: 4352).

AMX Device Discovery

Ağ işlevini seçmek için bu işlevi kullanın (bağlantı girişi: 9131).

PROJEKTÖRÜ KULLANMA

Telnet

Ağ işlevini seçmek için bu işlevi kullanın (bağlantı girişi: 23).

HTTP

Ağ işlevini seçmek için bu işlevi kullanın (bağlantı girişi: 80).

Ayar Ağ kontrol ayarları menüsü

LAN_RJ45 işlevi

Projektör, basitlik ve çalıştırma kolaylığı için çok çeşitli ağ iletişimi ve uzaktan yönetim özellikleri sağlar. Projektörün LAN / RJ45 işlevi bir ağ aracılığıyla şu amaçlarla uzaktan yönetim sunar: Güç Aç / Kapat, parlaklık ve karşıtlık ayarları. Ayrıca aşağıdaki gibi projektör durumu bilgilerini görüntüleyebilirsiniz: Video Kaynağı, Sessiz vb.

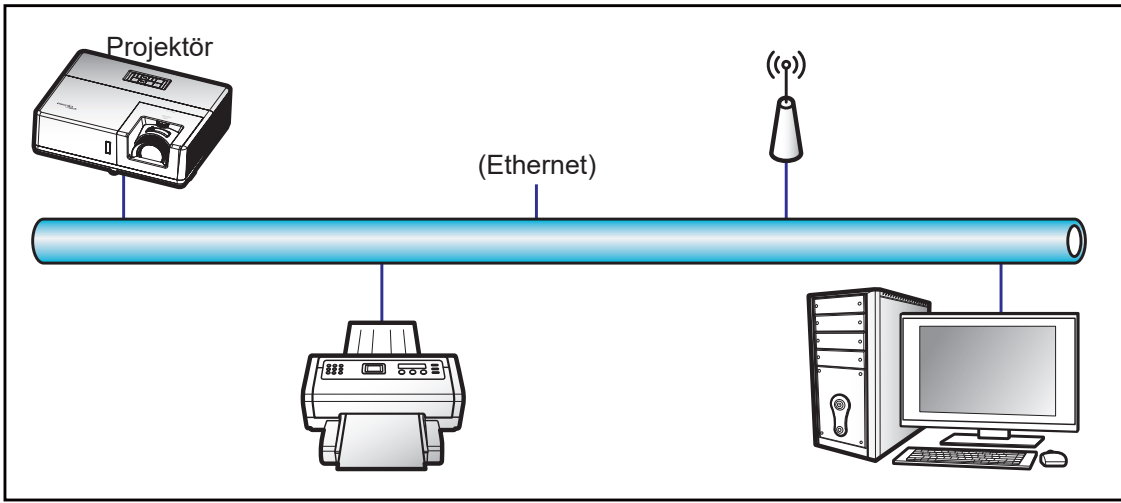

Kablolu LAN terminali işlevleri

Bu projektör, bir kişisel bilgisayar (dizüstü) veya başka harici aygıt kullanılarak LAN / RJ45 bağlantı noktası aracılığıyla kontrol edilebilir ve Crestron / Extron / AMX (Device Discovery) / PJLink ile uyumludur.

- Crestron, Birleşik Devletlerde Crestron Electronics, Inc. şirketinin kayıtlı ticari markasıdır.
- Extron, Birleşik Devletlerde Extron Electronics, Inc. şirketinin kayıtlı ticari markasıdır.
- AMX, Birleşik Devletlerde AMX LLC şirketinin kayıtlı ticari markasıdır.
- PJLink, Japonya, Amerika Birleşik Devletleri ve diğer ülkelerde JBMIA ile ticari marka ve logo kaydına başvurmuştur.

Projektör, Crestron Electronics denetleyicinin belirtilen komutları ve RoomView® gibi ilgili yazılımla desteklenir.

<http://www.crestron.com/>

Bu projektör başvuru için Extron aygıtlarını desteklemeye uyumludur.

<http://www.extron.com/>

Bu projektör AMX (Device Discovery) tarafından desteklenir.

<http://www.amx.com/>

Bu projektör tüm PJLink Sınıf 1 (Sürüm 1.00) komutlarını destekler.

<http://pjlink.jbmia.or.jp/english/>

LAN / RJ45 bağlantı noktasına bağlanabilen ve projektörü uzaktan kontrol edebilen çeşitli harici aygıt tiplerinin yanı sıra bu harici aygıtlara yönelik desteklenen komutlar konusunda daha ayrıntılı bilgi için lütfen doğrudan Destek-Servis bölümüyle iletişime geçin.

PROJEKTÖRÜ KULLANMA

LAN RJ45

1. Projektör ve kişisel bilgisayardaki (dizüstü) RJ45 bağlantı noktalarına bir RJ45 kablosu bağlayın.

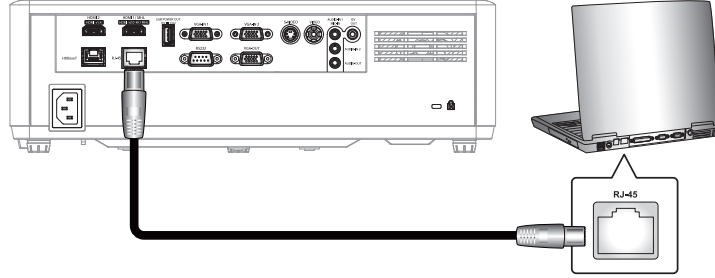

2. Kişisel bilgisayarda (dizüstü) **Start (Başlat) > Control Panel (Denetim Masası) > Network Connections (Ağ Bağlantıları)** öğelerini seçin.

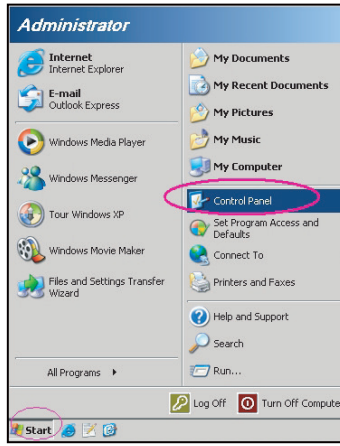

3. **Local Area Connection (Yerel Alan Bağlantısı)** öğesine sağ tıklayıp **Property (Özellikler)** komutunu seçin.

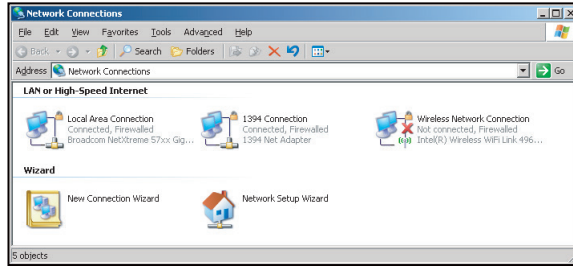

4. **Properties (Özellikler)** penceresinde **General tab (Genel sekmesini)**, ardından da **Internet Protocol (TCP/IP) (İletişim Kuralı (TCP/IP))** öğesini seçin.

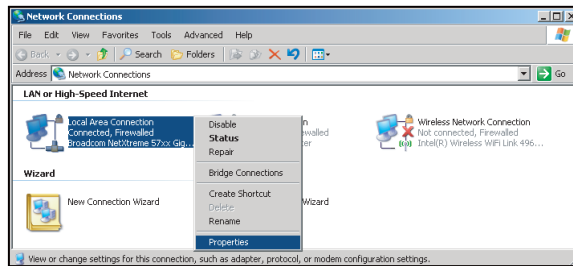

PROJEKTÖRÜ KULLANMA

5. “Properties” (Özellikler) ögesine tıklayın.

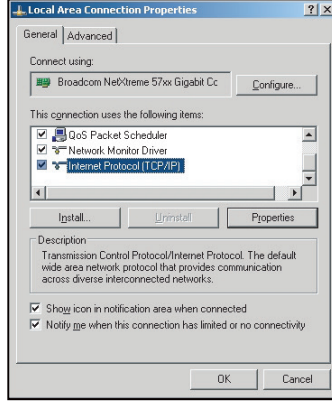

6. IP adresini ve Alt ağ maskesini girip “OK” (Tamam) düğmesine basın.

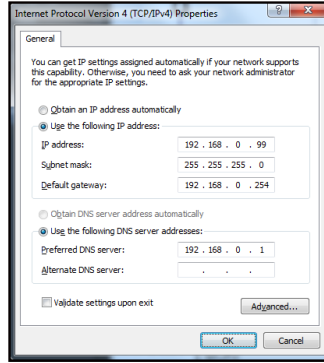

7. Projektördeki “Menu” düğmesine basın.

8. Projektörde **Ağ** > **LAN** menüsünü açın.

9. Aşağıdaki bağlantı parametrelerini girin:

- DHCP: Kapalı
- IP Adresi: 192.168.0.100
- Alt Ağ Maskesi: 255.255.255.0
- Ağ Geçidi: 192.168.0.254
- DNS: 192.168.0.51

10. Ayarları onaylamak için “Enter” düğmesine basın.

11. Adobe Flash Player 9.0 veya üstü sürümünün yüklü olduğu Microsoft Internet Explorer gibi bir web tarayıcı açın.

12. Adres çubuğuna projektörün IP adresini girin: 192.168.0.100.



13. “Enter” düğmesine basın.

Projektör, uzak yönetim için ayarlanır. LAN / RJ45 işlevi aşağıdaki gibi görünür:

PROJEKTÖRÜ KULLANMA

Bilgi sayfası

Model: Optoma Tool Info Contact IT Help

Optoma

Projector Information

Projector Name: Optoma
Location:
Firmware Version: B01
MAC Address: 00 60 E9 16 56 17
Resolution: 1080p 60Hz
Lamp Hours: 0
Assigned to: Optoma Projector

Projector Status

Power Status: Power On
Source: HDMI
Display Mode: Cinema
Projection: Front
Brightness Mode: Bright
Error Status: 0:No Error

exit

CRESTRON connected Expansion Options

Ana sayfa

Model: Optoma Tool Info Contact IT Help

Optoma

Power Vol - Mute Vol +

Sources List

Menu ▲ Re-Sync
◀ Enter ▶
AV mute ▼ Source

Freeze Contrast Brightness Sharpness

CRESTRON connected Expansion Options

Araç sayfası

Model: Optoma Tool Info Contact IT Help

Optoma

Creston Control

IP Address: 192.168.0.199
IP ID: 7
Port: 41794
Send

Projector

Projector Name: Optoma
Location:
Assigned to: Optoma Projector
Send
DHCP: Enabled
IP Address: 192.168.0.100
Subnet Mask: 255.255.255.0
Default Gateway: 192.168.0.254
DNS Server: 192.168.0.51
Send

User Password

Enabled
New Password:
Confirm:
Send

Admin Password

Enabled
New Password:
Confirm:
Send

exit

CRESTRON connected Expansion Options

BT yardım masasıyla iletişim

Title

Send

PROJEKTÖRÜ KULLANMA

Telnet İşleviyle RS232

Projektörde, LAN / RJ45 arabirimi için “TELNET ile RS232” adı verilen alternatif RS232 komutu kontrol yolu vardır.

“Telnet ile RS232” için Hızlı Başlama Kılavuzu

- Projektörün ekran menüsünde IP adresini kontrol edin ve alın.
- Kişisel/dizüstü bilgisayarın, projektörün web sayfasına erişebildiğinden emin olun.
- Kişisel/dizüstü bilgisayar tarafından “TELNET” işlevi filtreleme durumunda “Windows Güvenlik Duvarı” ayarının devre dışı olduğundan emin olun.

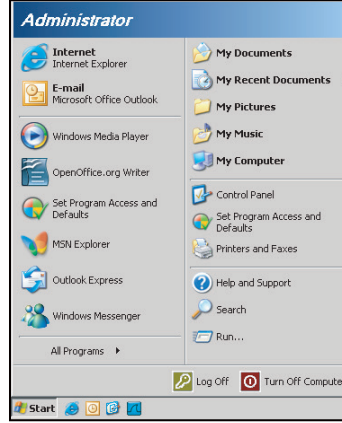

1. **Start (Başlat) > All Programs (Tüm programlar) > Accessories (Donatılar) > Command Prompt (Komut İstemi)** öğelerini seçin.

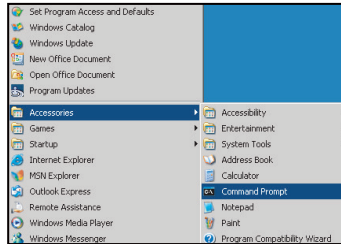

2. Komut biçimini aşağıdaki gibi girin:
 - telnet ttt.xxx.yyy.zzz 23 (“Enter” tuşuna basın)
 - (ttt.xxx.yyy.zzz: Projektörün IP adresi)
3. Telnet Bağlantısı hazır ve kullanıcı RS232 komut girişine sahipse, “Enter” tuşuna basıldığında RS232 komutu çalışabilecektir.

“TELNET ile RS232” için teknik özellikler:

1. Telnet: TCP.
2. Telnet bağlantı noktası: 23 (daha fazla ayrıntı için lütfen servis aracısı veya ekibiyle iletişime geçin).
3. Telnet yardımcı programı: Windows “TELNET.exe” (konsol modu).
4. Telnet ile RS232 kontrolü için normal olarak bağlantı keme: Kapat
5. TELNET bağlantısı hazır olduktan hemen sonra Windows Telnet yardımcı programı.
 - Telnet Kontrolü için Sınırlama 1: Telnet Kontrolü uygulamasına yönelik birbirini izleyen ağ görev yükü için 50 bayttan az vardır.
 - Telnet Kontrolü için Sınırlama 2: Telnet Kontrolüne yönelik bir tam RS232 komutu için 26 bayttan az vardır.
 - Telnet Kontrolü için Sınırlama 3: Sonraki RS232 komutu için en az gecikme 200 (ms) değerinden fazla olmalıdır.

PROJEKTÖRÜ KULLANMA

Bilgi menüsü

Bilgi menüsü

Projektör bilgilerini aşağıda listelendiği gibi görüntüleyin:

- Regulatory
- Serial Number
- Source
- Resolution
- Refresh Rate
- Görüntü Modu
- kumanda kodu
- Remote Code (Active)
- Güç Modu (Beklemede)
- Işık Kaynağı Saat
- Ağ Durumu
- IP Adresi
- Projektör Kimliği
- Parlaklık Modu
- FW Version

BAKIM

Toz filtresini takma ve temizleme

Toz Filtresini Yerleştirme

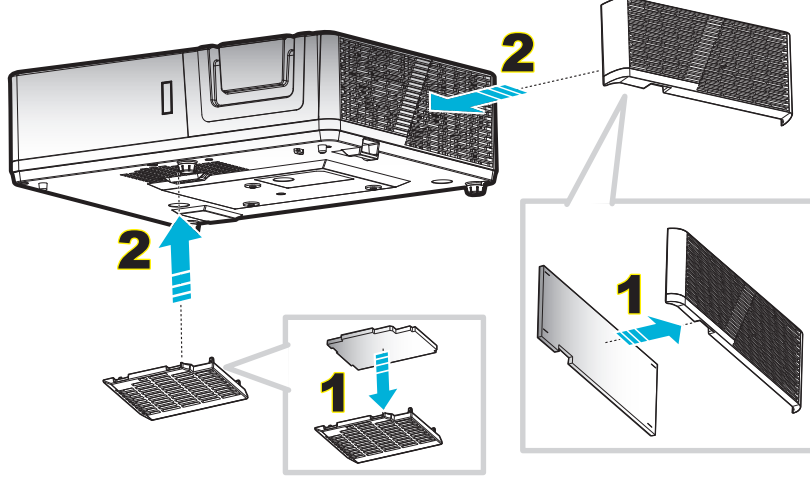

Not: Toz filtreleri sadece aşırı toz olan bölgelerde gereklidir/sağlanır.

Toz Filtresini Temizleme

Toz filtresini her üç ayda bir temizlemenizi öneririz. Projektör tozlu bir ortamda kullanılıyorsa daha sık temizleyin.

Prosedür:

1. Projektör tuş takımında "⏻" veya uzaktan kumanda "ⓘ" düğmesine basarak projektörün gücünü kapatın.
2. Güç kablosunu sökün.
3. Toz filtresi bölmesini, projektörün alt kısmından çıkarmak için aşağı doğru çekin. **1**
4. Hava filtresini dikkatli biçimde çıkarın. Ardından toz filtresini temizleyin veya değiştirin. **2**
5. Toz filtresini değiştirmek için, önceki adımları tersten yapın.

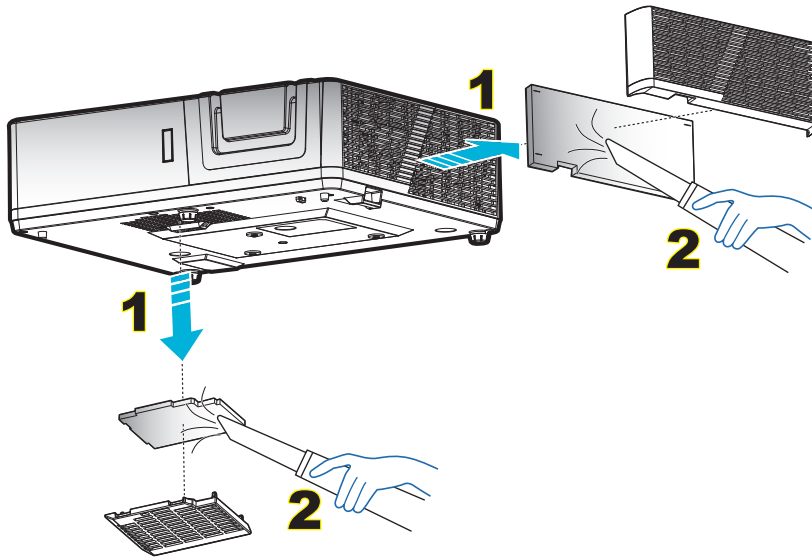

EK BİLGİLER

Uyumlu çözünürlükler

Dijital (HDMI 1.4)

Doğal çözünürlük: 60 Hz'de 1920 x 1080 (1080P); 60 Hz'de 1920 x 1200 (WUXGA)

B0/Belirlenen zamanlama	B0/Standart zamanlama	B0/Detaylı zamanlama:	B1/Video modu	B1/Detaylı zamanlama:
720 x 400 @ 70Hz	1080P/WUXGA:	Doğal zamanlama: 1080P:	640 x 480p @ 60Hz 4:3	1366 x 768 @ 60Hz
640 x 480 @ 60Hz	1280 x 720 @ 60Hz	1920 x 1080 @ 60Hz	720 x 480p @ 60Hz 4:3	1920 x 1080p @ 60Hz
640 x 480 @ 67Hz	1280 x 800 @ 60Hz	WUXGA:	1280 x 720p @ 60Hz 16:9	1920 x 1080 @120Hz
640 x 480 @ 72Hz	1280 x 1024 @ 60Hz	1920 x 1200 @ 60Hz	1920 x 1080i @ 60Hz 16:9	60 Hz'de 1920 x 1200 (RB) (1080P)
640 x 480 @ 75Hz	1024 x 768 @ 120Hz		720 x 480i @ 60Hz 16:9	
800 x 600 @ 56Hz	640 x 480 @ 120Hz		1920 x 1080p @ 60Hz 16:9	
800 x 600 @ 60Hz	800 x 600 @ 120Hz		720 x 576p @ 50Hz 4:3	
800 x 600 @ 72Hz	1280 x 800 @ 120Hz		1280 x 720p @ 50Hz 16:9	
800 x 600 @ 75Hz			1920 x 1080i @ 50Hz 16:9	
832 x 624 @ 75Hz			720 x 576i @ 50Hz 16:9	
1024 x 768 @ 60Hz			1920 x 1080p @ 50Hz 16:9	
1024 x 768 @ 70Hz			1920 x 1080p @ 24Hz 16:9	
1024 x 768 @ 75Hz			720 x 480p @ 60Hz 16:9	
1280 x 1024 @ 75Hz			720 x 576p @ 50Hz 16:9	
1152 x 870 @ 75Hz			3840 x 2160 @ 24Hz	
			3840 x 2160 @ 25Hz	
			3840 x 2160 @ 30Hz	
			4096 x 2160 @ 24Hz	

Dijital (HDMI 2.0)

Doğal çözünürlük: 60 Hz'de 1920 x 1080 (1080P); 60 Hz'de 1920 x 1200 (WUXGA)

B0/Belirlenen zamanlama	B0/Standart zamanlama	B0/Detaylı zamanlama:	B1/Video modu	B1/Detaylı zamanlama:
720 x 400 @ 70Hz	800 x 600 @120Hz	Doğal zamanlama: 1080P:	640 x 480p @ 60Hz 4:3	1366 x 768 @ 60Hz
640 x 480 @ 60Hz	1024 x 768 @120Hz	1920 x 1080 @ 60Hz	720 x 480i @ 60Hz 16:9	1920 x 1080 @120Hz
640 x 480 @ 67Hz	1280 x 800 @ 60Hz	WUXGA:	720 x 480p @ 60Hz 4:3	
640 x 480 @ 72Hz	1280 x 1024 @ 60Hz	1920 x 1200 @ 60Hz	720 x 480p @ 60Hz 16:9	
640 x 480 @ 75Hz	1280 x 720 @ 60Hz		720 x 576i @ 50Hz 16:9	
800 x 600 @ 56Hz	640 x 480 @120Hz		720 x 576p @ 50Hz 4:3	
800 x 600 @ 60Hz	1280 x 800 @120Hz		720 x 576p @ 50Hz 16:9	
800 x 600 @ 72Hz			1280 x 720p @ 60Hz 16:9	
800 x 600 @ 75Hz			1280 x 720p @ 50Hz 16:9	
832 x 624 @ 75Hz			1920 x 1080i @ 60Hz 16:9	
1024 x 768 @ 60Hz			1920 x 1080i @ 50Hz 16:9	
1024 x 768 @ 70Hz			1920 x 1080p @ 60Hz 16:9	
1024 x 768 @ 75Hz			1920 x 1080p @ 50Hz 16:9	
1280 x 1024 @ 75Hz			1920 x 1080p @ 24Hz 16:9	
1152 x 870 @ 75Hz			3840 x 2160 @ 24Hz 16:9	
			3840 x 2160 @ 25Hz 16:9	
			3840 x 2160 @ 30Hz 16:9	
			4096 x 2160 @ 24Hz 256:135	
			3840 x 2160 @ 50Hz 16:9	

EK BİLGİLER

B0/Belirlenen zamanlama	B0/Standart zamanlama	B0/Detaylı zamanlama:	B1/Video modu	B1/Detaylı zamanlama:
			3840 x 2160 @ 60Hz 16:9	
			4096 x 2160 @ 50Hz 256:135	
			4096 x 2160 @ 60Hz 256:135	
			4096 x 2160 @ 25Hz 256:135	
			4096 x 2160 @ 30Hz 256:135	

Analog

Doğal çözünürlük: 60 Hz'de 1920 x 1080 (1080P); 60 Hz'de 1920 x 1200 (WUXGA)

B0/Belirlenen zamanlama	B0/Standart zamanlama	B0/Detaylı zamanlama	B1/Detaylı zamanlama
720 x 400 @ 70Hz	1080P/WUXGA:	Doğal zamanlama: 1080P:	1366 x 768 @ 60Hz
640 x 480 @ 60Hz	1280 x 720 @ 60Hz	1920 x 1080 @ 60Hz	1280 x 800 @ 120Hz (RB)
640 x 480 @ 67Hz	1280 x 800 @ 60Hz	Doğal zamanlama: WUXGA:	60 Hz'de 1920 x 1200 (RB) (1080P)
640 x 480 @ 72Hz	1280 x 1024 @ 60Hz	1920 x 1200 @ 60Hz	
640 x 480 @ 75Hz	1024 x 768 @ 120Hz		
800 x 600 @ 56Hz	640 x 480 @ 120Hz		
800 x 600 @ 60Hz	800 x 600 @ 120Hz		
800 x 600 @ 72Hz			
800 x 600 @ 75Hz			
832 x 624 @ 75Hz			
1024 x 768 @ 60Hz			
1024 x 768 @ 70Hz			
1024 x 768 @ 75Hz			
1280 x 1024 @ 75Hz			
1152 x 870 @ 75Hz			

EK BİLGİLER

Gerçek 3 boyut video uyumluluğu

		Giriş zamanlaması		
		Çözünürlük	Çerçeve hızı	Çerçeve paketi
Giriş çözünürlükleri	HDMI 1.4a3B Giriş	1280 x 720P @ 50Hz	Üst ve Alt	
		1280 x 720P @ 60Hz	Üst ve Alt	
		1280 x 720P @ 50Hz	Çerçeve paketi	
		1280 x 720P @ 60Hz	Çerçeve paketi	
		1920 x 1080i @ 50Hz	Yan Yana (Yarım)	
		1920 x 1080i @ 60Hz	Yan Yana (Yarım)	
		1920 x 1080P @ 24Hz	Üst ve Alt	
		1920 x 1080P @ 24Hz	Çerçeve paketi	
	HDMI 1.3	1920 x 1080i @ 50Hz	Yan Yana (Yarım)	SBS modu açık
		1920 x 1080i @ 60Hz		
		1280 x 720P @ 50Hz		
		1280 x 720P @ 60Hz		
		1920 x 1080i @ 50Hz	Üst ve Alt	TAB modu açık
		1920 x 1080i @ 60Hz		
		1280 x 720P @ 50Hz		
		1280 x 720P @ 60Hz		
		480i	HQFS	3 boyut biçimi Sıralı çerçeve şeklindedir

Not:

- Üç boyut girişi 1080p@24Hz şeklindeyse, DMD, üç boyut moduyla katlar durumunda tekrar çalmalıdır.
- Optoma tarafından hiçbir patent ücreti yoksa NVIDIA 3DTV Play desteği.
- 1080i@25Hz ve 720p@50Hz, 100Hz değerinde, diğer 3D zamanlaması 120Hz değerinde, 1080P@24Hz 144Hz değerinde çalışacaktır.

EK BİLGİLER

Görüntü boyutu ve yansıtma mesafesi

1080p

İstenen Görüntü Boyutu						Yansıtma Mesafesi (C)			
Köşeden köşeye		Genişlik		Yükseklik		Genişlik		Geniş	
m	inç	m	inç	m	inç	m	fit	m	fit
0,78	30,6	0,68	26,67	0,38	15,00	/	/	1,3	4,27
1,02	40	0,89	34,86	0,50	19,61	/	/	1,7	5,58
1,27	50	1,11	43,58	0,62	24,51	1,3	4,36	2,1	6,97
1,52	60	1,33	52,29	0,75	29,42	1,6	5,23	2,6	8,37
1,78	70	1,55	61,01	0,87	34,32	1,9	6,10	3,0	9,76
2,03	80	1,77	69,73	1,00	39,22	2,1	6,97	3,4	11,16
2,29	90	1,99	78,44	1,12	44,12	2,4	7,84	3,8	12,55
2,54	100	2,21	87,16	1,25	49,03	2,7	8,72	4,3	13,95
3,05	120	2,66	104,59	1,49	58,83	3,2	10,46	5,1	16,73
3,81	150	3,32	130,74	1,87	73,54	4,0	13,07	6,4	20,92
4,57	180	3,98	156,88	2,24	88,25	4,8	15,69	7,7	25,10
5,08	200	4,43	174,32	2,49	98,05	5,3	17,43	8,5	27,89
6,35	250	5,53	217,89	3,11	122,57	6,6	21,79	/	/
7,65	301	6,66	262,34	3,75	147,57	8,0	26,23	/	/

Mercek Kaydırma Aralığı					
Projektör merceği merkezi görüntünün üstüne				Görüntü Kaydırma Aralığı	
Dikey + (En fazla) (A)	Dikey - (En az) (B)	Dikey Kaydırma Aralığı	Herhangi bir Yatay konumdaki dikey aralık	Yatay + (Sağ)	Yatay - (Sol)
cm	cm	cm	cm	cm	cm
48,4	40,4	8,0	YOK	0	0
63,3	52,8	10,5	YOK	0	0
79,1	66,0	13,1	YOK	0	0
94,9	79,2	15,7	YOK	0	0
110,7	92,4	18,3	YOK	0	0
126,5	105,6	20,9	YOK	0	0
142,3	118,8	23,5	YOK	0	0
158,1	132,0	26,2	YOK	0	0
189,8	158,4	31,4	YOK	0	0
237,2	198,0	39,2	YOK	0	0
284,7	237,6	47,1	YOK	0	0
316,3	264,0	52,3	YOK	0	0
395,4	330,0	65,4	YOK	0	0
476,0	397,3	78,7	YOK	0	0

EK BİLGİLER

WUXGA

İstenen Görüntü Boyutu						Yansıtma Mesafesi (C)			
Köşeden köşeye		Genişlik		Yükseklik		Genişlik		Geniş	
m	inç	m	inç	m	inç	m	fit	m	fit
0,80	31,5	0,68	26,71	0,42	16,69	/	/	1,3	4,27
1,02	40	0,86	33,92	0,54	21,20	/	/	1,7	5,43
1,27	50	1,08	42,40	0,67	26,50	1,3	4,24	2,1	6,78
1,52	60	1,29	50,88	0,81	31,80	1,6	5,09	2,5	8,14
1,78	70	1,51	59,36	0,94	37,10	1,8	5,94	2,9	9,50
2,03	80	1,72	67,84	1,08	42,40	2,1	6,78	3,3	10,85
2,29	90	1,94	76,32	1,21	47,70	2,3	7,63	3,7	12,21
2,54	100	2,15	84,80	1,35	53,00	2,6	8,48	4,1	13,57
3,05	120	2,58	101,76	1,62	63,60	3,1	10,18	5,0	16,28
3,81	150	3,23	127,20	2,02	79,50	3,9	12,72	6,2	20,35
4,57	180	3,88	152,64	2,42	95,40	4,7	15,26	7,4	24,42
5,08	200	4,31	169,60	2,69	106,00	5,2	16,96	8,3	27,14
6,35	250	5,38	212,00	3,37	132,50	6,5	21,20	/	/
7,65	301	6,48	255,25	4,05	159,53	7,8	25,52	/	/

Mercek Kaydırma Aralığı					
Projektör merceği merkezi görüntünün üstüne				Görüntü Kaydırma Aralığı	
Dikey + (En fazla) (A)	Dikey - (En az) (B)	Dikey Kaydırma Aralığı	Herhangi bir Yatay konumdaki dikey aralık	Yatay + (Sağ)	Yatay - (Sol)
cm	cm	cm	cm	cm	cm
50,9	42,4	8,5	YOK	0	0
64,6	53,8	10,8	YOK	0	0
80,8	67,3	13,5	YOK	0	0
96,9	80,8	16,2	YOK	0	0
113,1	94,2	18,8	YOK	0	0
129,2	107,7	21,5	YOK	0	0
145,4	121,2	24,2	YOK	0	0
161,5	134,6	26,9	YOK	0	0
193,9	161,5	32,3	YOK	0	0
242,3	201,9	40,4	YOK	0	0
290,8	242,3	48,5	YOK	0	0
323,1	269,2	53,8	YOK	0	0
403,9	336,5	67,3	YOK	0	0
486,2	405,2	81,0	YOK	0	0

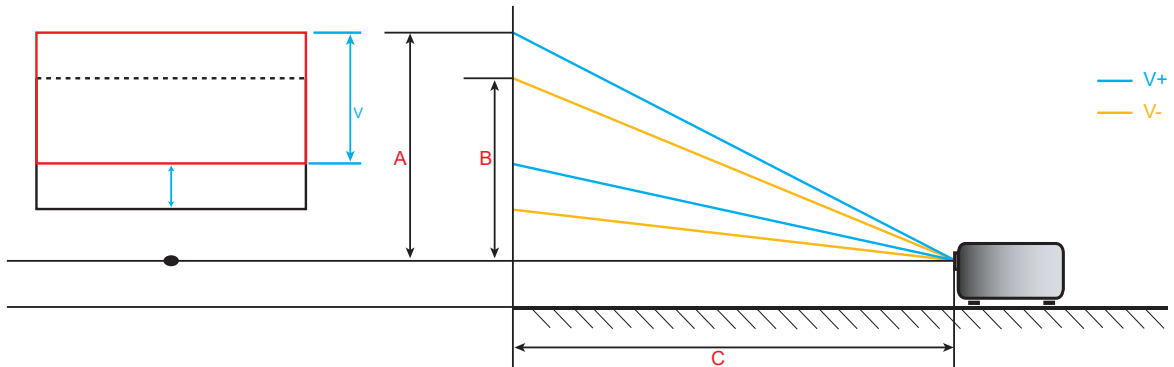

EK BİLGİLER

Projektör boyutları ve tavana montaj kurulumu

1. Projektörünüze hasarı önlemek için, lütfen Optoma tavana montajı kullanın.
2. Üçüncü şahıs tavana montaj kiti kullanmak isterseniz, lütfen projektörü monte etmek için kullanılan vidaların aşağıdaki spesifikasyonları karşıladığından emin olun:
 - Vida tipi: M4*5
 - Minimum vida uzunluğu: 5mm

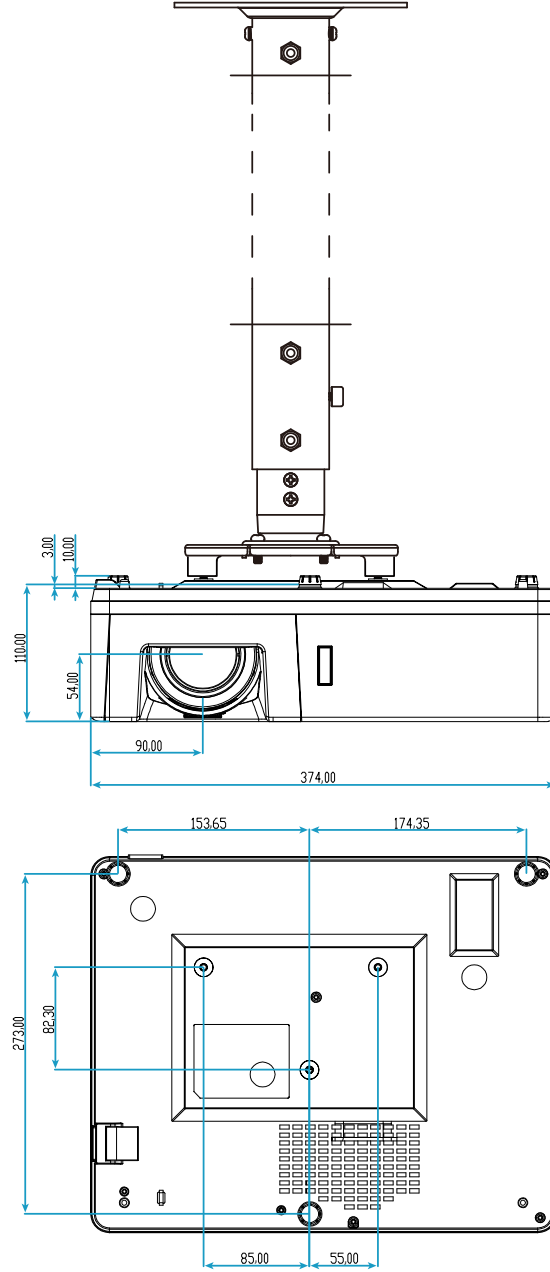

Birim:mm

Not: Lütfen, hatalı kurulumdan kaynaklanan hasarın garantiyi geçersiz kılacağına dikkat edin.



Uyarı:

- Başka bir şirketten tavana montaj kiti satın alırsanız, lütfen doğru vida boyutu kullandığınızdan emin olun. Vida boyutu montaj plakasının kalınlığına bağlı olarak değişiklik gösterir.
- Tavan ile projektörün altı arasında en az 10 cm boşluk bıraktığınızdan emin olun.
- Projektörü bir ısı kaynağının yanına kurmaktan kaçının.

EK BİLGİLER

Kızılötesi uzaktan kumanda kodları

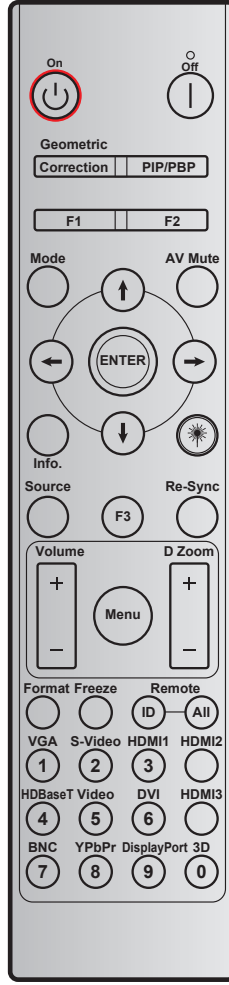

Anahtar	Yazdırma anahtarı tanımı	Anahtar kodu				Tekrar
		BAYT1 müşteri 0	BAYT2 müşteri 1	BAYT3 veri 0	BAYT4 veri 1	
Güç Açık	On	32	CD	02	#BAYT3	F1
Güç Kapalı	Off	32	CD	2E	#BAYT3	F1
Geometric Correction (Geometrik Düzeltme)	Geometric Correction	32	CD	96	#BAYT3	F1
PIP/PBP	PIP/PBP	32	CD	78	#BAYT3	F1
F1	F1	32	CD	26	#BAYT3	F1
F2	F2	32	CD	27	#BAYT3	F1
Mod	Mode	32	CD	95	#BAYT3	F1
Dört yönlü seçme tuşları (↑/↓/←/→)	Up arrow	32	CD	C6	#BAYT3	F1
	Down arrow	32	CD	C7	#BAYT3	F1
	Left arrow	32	CD	C8	#BAYT3	F1
	Right arrow	32	CD	C9	#BAYT3	F1
Giriş	Enter	32	CD	C5	#BAYT3	F1
AV Sessiz	AV Mute	32	CD	03	#BAYT3	F1
Information (Bilgi)	Info.	32	CD	25	#BAYT3	F1

EK BİLGİLER

Anahtar	Yazdırma anahtarı tanımı	Anahtar kodu				Tekrar
		BAYT1	BAYT2	BAYT3	BAYT4	
		müşteri 0	müşteri 1	veri 0	veri 1	
Lazer ✱	Laser	YOK	YOK	YOK	YOK	YOK
Source (Kaynağı)	Source	32	CD	18	#BAYT3	F1
F3	F3	32	CD	66	#BAYT3	F1
Yeniden-senk	Re-Sync	32	CD	04	#BAYT3	F1
Volume (Ses)	Volume +	32	CD	09	#BAYT3	F1
	Volume -	32	CD	0C	#BAYT3	F1
D Yakınlaştırma	D Zoom +	32	CD	08	#BAYT3	F1
	D Zoom -	32	CD	0B	#BAYT3	F1
Menü	Menu	32	CD	88	#BAYT3	F1
Biçim	Format	32	CD	15	#BAYT3	F1
Dondur	Freeze	32	CD	06	#BAYT3	F1
Uzaktan	ID	YOK	YOK	3201~3299	YOK	YOK
	All	YOK	YOK	32CD	YOK	YOK
1/VGA	1/VGA	32	CD	8E	#BAYT3	F1
2/S-Video	2/S-Video	32	CD	1D	#BAYT3	F1
3/HDMI1	3/HDMI1	32	CD	16	#BAYT3	F1
HDMI2	HDMI2	32	CD	9B	#BAYT3	F1
4/HDBaseT	4/HDBaseT	32	CD	70	#BAYT3	F1
5/Video	5/Video	32	CD	1C	#BAYT3	F1
6	6	32	CD	19	#BAYT3	F1
HDMI3	HDMI3	32	CD	98	#BAYT3	F1
7	7	32	CD	1A	#BAYT3	F1
8/YPbPr	8/YPbPr	32	CD	17	#BAYT3	F1
9	9	32	CD	9F	#BAYT3	F1
0 / 3D	0/3D	32	CD	89	#BAYT3	F1
F3	F3	32	CD	66	#BAYT3	F1

EK BİLGİLER

Sorun Giderme

Projektörünüzle ilgili bir sorunla karşılaşırsanız, lütfen aşağıdaki bilgilere bakın. Sorun devam ederse, lütfen yerel satıcınız veya servis merkezi ile irtibat kurun.

Görüntü Sorunları

- ❓ *Ekranda görüntü yok.*
 - Tüm kablolar ve güç bağlantılarının, "Kurulum" bölümünde açıklandığı gibi doğru ve sağlam biçimde takıldığından emin olun.
 - Konnektörlerin pinlerinin bükülmüş veya kırılmış olmadığından emin olun.
 - "Sessiz" özelliğinin açık olmadığından emin olun.

- ❓ *Görüntü odak dışında*
 - Görüntü keskin ve okunabilir olana kadar fokus halkasını saat yönüne veya saat yönünün tersine çevirin. (Lütfen bkz. sayfa 17).
 - Projektör ekranının projektörden gerekli mesafede olduğundan emin olun. (Lütfen 57-57. sayfalara başvurun.)

- ❓ *16:9 DVD başlığını gösterirken görüntü uzatılır*
 - Anamorfik DVD veya 16:9 DVD oynatırken, projektör, en iyi görüntüyü projektörün yan tarafındaki 16:9 biçiminde gösterecektir.
 - LBX biçimindeki DVD başlığını oynatırsanız, lütfen projektör OSD'sindeki biçimi LBX olarak değiştirin.
 - 4:3 biçimindeki DVD başlığını oynatırsanız, lütfen projektör OSD'sindeki biçimi 4:3 olarak değiştirin.
 - Lütfen görüntü biçimini DVD oynatıcınızdaki 16:9 (geniş) en/boy oranı tipi olarak ayarlayın.

- ❓ *Görüntü çok küçük veya çok büyük.*
 - Projektörü ekrana yaklaştırmak veya uzaklaştırmak.
 - Projektör panelindeki "Menü" düğmesine basıp "Ekran → Aspect Ratio" ögesine gidin. Farklı ayarlar deneyin.

- ❓ *Görüntü kenarları eğirdir:*
 - Mümkünse, projektörü ekrana ortalanacak şekilde ve ekranın alt kısmının altına gelecek şekilde yeniden konumlandırın.

- ❓ *Görüntü ters çevrilmiştir*
 - Ekran menüsünden "Ayar → Projeksiyon" ögesini seçin ve projeksiyon yönünü ayarlayın.

EK BİLGİLER

Diğer Sorunlar

-  *Projektör, tüm kontrollere yanıt vermeyi durdurur*
- Mümkünse, projektörü kapatın, daha sonra güç kablosunu sökün ve gücü yeniden bağlamadan önce en az 20 saniye bekleyin.

Uzaktan Kumanda Sorunları

-  *Uzaktan kumanda çalışmazsa*
- Uzaktan kumandanın çalışma açısının, projektör üzerindeki kızılötesi alıcısına $\pm 15^\circ$ içinde olduğunu kontrol edin.
 - Uzaktan kumanda ile projektör arasında herhangi bir engel olmadığından emin olun. Projektörün 6 m (19.7 ft) dahiline kadar taşıyın.
 - Pillerin doğru biçimde takıldığından emin olun.
 - Bitmişse pilleri değiştirin.

EK BİLGİLER

Uyarı göstergeleri

Uyarı göstergeleri (aşağıya bakın) yandığında veya yanıp söndüğünde projektör otomatik olarak kapanacaktır:

- "Lamba" LED göstergesi kırmızı renkte yanar ve "Güç" göstergesi kırmızı renkte yanıp sönerse.
- "Sıcaklık" LED göstergesi kırmızı renkte yanar ve "Güç" göstergesi kırmızı renkte yanıp sönerse. Bu, projektörün aşırı ısındığını gösterir. Normal koşullar altında, projektör tekrar açılabilir.
- "SICAKLIK" LED göstergesi kırmızı renkte yanıp söner ve "Güç" göstergesi kırmızı renkte yanıp sönerse.

Güç kablosunu projektörden çıkarıp 30 saniye bekleyin ve tekrar deneyin. Uyarı göstergesi yanarsa veya yanıp sönerse, yardım için lütfen en yakın servis merkeziyle iletişime geçin.

LED Işıklı Mesajlar

Mesaj	Güç LED'i		Sıcaklık-LED'i	Lamba LED'i
	(Kırmızı)	(Mavi) veya (Yeşil)	(Kırmızı)	(Kırmızı)
Bekleme durumu (Giriş güç kablosu)	Sürekli yanma			
Güç açma (Uyarı)		Yanıp sönüyor (0,5 sn kapalı / 0,5 sn açık)		
Güç açık ve Lamba yanıyor		Sürekli yanma		
Güç Kapanma	Sürekli yanma			
Hata (Lamba arızası)	Yanıp sönüyor			Sürekli yanma
Hata (Fan arızası)	Yanıp sönüyor		Yanıp sönüyor	
Hata (Aşırı Sıcaklık)	Yanıp sönüyor		Sürekli yanma	

- Güç kapalı:

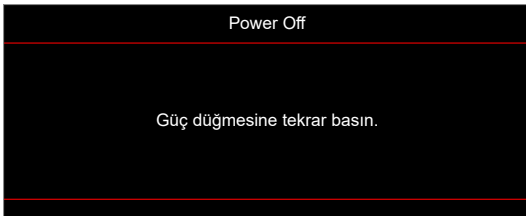

- Sıcaklık uyarısı:



EK BİLGİLER

Teknik Özellikler

Optik	Açıklama
En fazla çözünürlük	WUXGA
Yerel çözünürlük	<ul style="list-style-type: none">1080pWUXGA
Mercek	Elle yakınlaştırma ve odak
Görüntü boyutu (köşegen)	1080p (82"te optimize edilmiş): <ul style="list-style-type: none">30,6"~301,1" (mekanizma travel)30,6"-112,9" (tam optik performans) WUXGA (82"te optimize edilmiş): <ul style="list-style-type: none">31,5"~301,8" (mekanizma travel)31,5"-116" (tam optik performans)
Yansıtma mesafesi	<ul style="list-style-type: none">1,3 m ila 10 m mekanizma travel1,3 m ila 3 m optik performans aralığı

Elektrik	Açıklama
Girişler	<ul style="list-style-type: none">HDMI 1 v1.4aHDMI 2 v2.0 / 4K/MHL v2.2VGA-IN 1VGA-IN 2 (yalnızca WUXGA modeli için)VIDEO (RCA bağlayıcı (Y))AUDIO-IN 1 3,5 mmAUDIO-IN 2 3,5 mm, mikrofonlaGüç USB 5V/1,5 A için USB Tip-AS-VIDEO (yalnızca WUXGA modeli için) (*)
Çıkışlar	<ul style="list-style-type: none">VGA-OUTAUDIO-OUT 3,5 mm12 V ÇIKIŞ Tetikleyici
Control	<ul style="list-style-type: none">Fare için USB Tip ARS232RJ-45 (web denetimi desteği)HDBaseT (yalnızca WUXGA modeli için)
Renk yeniden üretimi	1073,4 Milyon renk
Tarama hızı	<ul style="list-style-type: none">Yatay tarama hızı: 15,375~91,146 KHzDikey tarama hızı: 24~85Hz (3D özellikli projektörü için 120Hz)
Yerleşik hoparlör	Evet, 10W x2
Güç gereksinimi	100 - 240 V ±%10, AC 50/60Hz
Giriş akımı	4,6A

Mekanik	Açıklama
Kurulum yönü	Ön, Arka, Tavan, Arka-üst, Portre
Boyutlar	<ul style="list-style-type: none">374,0mm (G) x 302mm (D) x 107mm (Y) (ayaklar olmadan)374,0mm (G) x 302mm (D) x 117mm (Y) (ayaklar ile)
Ağırlık	5,6 ±0,5 kg
Çevresel koşullar	5~40°C'de çalışma, %10 ila %85 nem (yoğuşmayan)

Not:

- Tüm teknik özellikler, bildirim yapılmaksızın değiştirilmeye tabidir.
- (*) S-Video kaynağından video oynatma sırasında, USB şarj işlevi devre dışı bırakılır.

EK BİLGİLER

Optoma küresel ofisleri

Servis veya destek için lütfen yerel ofisiniz ile irtibat kurun.

ABD

47697 Westinghouse Drive,
Fremont, CA 94539, USA
www.optomausa.com

☎ 888-289-6786
📠 510-897-8601
✉ services@optoma.com

Kanada

47697 Westinghouse Drive,
Fremont, CA 94539, USA
www.optomausa.com

☎ 888-289-6786
📠 510-897-8601
✉ services@optoma.com

Latin Amerika

47697 Westinghouse Drive,
Fremont, CA 94539, USA
www.optomausa.com

☎ 888-289-6786
📠 510-897-8601
✉ services@optoma.com

Avrupa

Unit 1, Network 41, Bourne End Mills
Hemel Hempstead, Herts,
HP1 2UJ, United Kingdom
www.optoma.eu
Servis Tel : +44 (0)1923 691865

☎ +44 (0) 1923 691 800
📠 +44 (0) 1923 691 888
✉ service@tsc-europe.com

Benelux BV

Randstad 22-123
1316 BW Almere
The Netherlands
www.optoma.nl

☎ +31 (0) 36 820 0252
📠 +31 (0) 36 548 9052

Fransa

Bâtiment E
81-83 avenue Edouard Vaillant
92100 Boulogne Billancourt,
France

☎ +33 1 41 46 12 20
📠 +33 1 41 46 94 35
✉ savoptoma@optoma.fr

İspanya

C/ José Hierro,36 Of. 1C
28522 Rivas VaciaMadrid,
Spain

☎ +34 91 499 06 06
📠 +34 91 670 08 32

Almanya

Wiesenstrasse 21 W
D40549 Düsseldorf,
Germany

☎ +49 (0) 211 506 6670
📠 +49 (0) 211 506 66799
✉ info@optoma.de

İskandinavya

Lerpeveien 25
3040 Drammen
Norway

☎ +47 32 98 89 90
📠 +47 32 98 89 99
✉ info@optoma.no

PO.BOX 9515
3038 Drammen
Norway

Kore

WOOMI TECH.CO.,LTD.
4F, Minu Bldg.33-14, Kangnam-Ku,
Seoul,135-815, KOREA
korea.optoma.com

☎ +82+2+34430004
📠 +82+2+34430005

Japonya

東京都足立区綾瀬3-25-18
株式会社オーエス
コンタクトセンター:0120-380-495

✉ info@os-worldwide.com
www.os-worldwide.com

Tayvan

12F., No.213, Sec. 3, Beixin Rd.,
Xindian Dist., New Taipei City 231,
Taiwan, R.O.C.
www.optoma.com.tw

☎ +886-2-8911-8600
📠 +886-2-8911-6550
✉ services@optoma.com.tw
asia.optoma.com

Hong Kong

Unit A, 27/F Dragon Centre,
79 Wing Hong Street,
Cheung Sha Wan,
Kowloon, Hong Kong

☎ +852-2396-8968
📠 +852-2370-1222
www.optoma.com.hk

Çin

5F, No. 1205, Kaixuan Rd.,
Changning District
Shanghai, 200052, China

☎ +86-21-62947376
📠 +86-21-62947375
www.optoma.com.cn

