



使用通知	3
安全信息	3
B 级发射限制	3
重要安全信息	3
第 2 风险组	4
注意事项	5
眼睛安全警告	7
介绍	8
产品特性	8
包装概览	9
产品概览	10
主机	10
控制面板	11
背面	12
遥控器	13
安装	14
连接投影机	14
连接计算机 / 笔记本电脑	14
连接到视频源	15
安装或卸下可选镜头	16
从投影机中取出现有镜头	16
安装新镜头	17
打开 / 关闭投影机电源	18
打开投影机电源	18
关闭投影机电源	20
警告指示灯	20
调整投影图像	21
调整投影机高度	21
使用图像移位功能调整投影图像的位置	21
调整图像垂直位置	22
调整图像水平位置	23
镜头移位范围图	24
调整变焦 / 对焦	25
调整投影图像尺寸 (XGA)	26
调整投影图像尺寸 (WUXGA)	28
调整投影图像尺寸 (1080P)	30
用户控制	32
控制面板	32
遥控器	33
屏幕显示菜单	35
如何操作	35
菜单树	36
图像	38
显示设定	44
设置	47
选项	60
LAN_RJ45	69

目录

附录.....	79
故障处理.....	79
图像问题.....	79
暂停问题.....	81
HDMI 问答.....	82
投影机状态指示.....	83
遥控器问题.....	84
音频问题.....	84
更换投影灯.....	85
清洁投影机.....	87
兼容性模式.....	88
视频兼容性.....	88
视频定时详细描述.....	88
计算机兼容性 - VESA 标准.....	89
RS232 命令.....	92
RS232 协议功能列表.....	93
Telnet 命令.....	97
AMX Device Discovery 命令.....	97
PjLink™支持的命令.....	98
Trademarks.....	100
吊顶安装.....	101
Optoma 全球办事机构.....	102
规章和安全注意事项.....	104
运行条件.....	105

安全信息

	等边三角形内的闪电箭头符号用于警告用户本产品外壳内存在未绝缘的“危险电压”，可能造成触电危险。
	等边三角形内的惊叹号用于警告用户本机附带的说明书内有重要的操作和维护(维修)指示。

警告：为减少火灾或触电危险，请勿让本机受雨淋或受潮。外壳内有危险高压电。请勿打开机箱。

请将维修工作交与合格维修人员进行。

B 级发射限制

本 B 级数字设备符合加拿大干扰设备规范的所有要求。

重要安全信息

1. 使用本投影机前请阅读这些指示。
2. 请保留这些指示，以供将来参考。
3. 遵循所有指示。
4. 根据制造商的指示进行安装：
 - A. **不要堵住任何通风口。** 为确保投影机可靠操作，并防止其过热，请将投影机放置在通风不受干扰的场所和位置。例如，切勿将投影机放置在床上、沙发上、地毯上或可能堵住通风口的类似表面上。不能放置在使空气无法流经通风口的外罩中，例如书柜或机箱。
 - B. **请勿在水边或潮湿环境附近使用本投影机。** 为减少火灾或触电危险，请勿让本机受雨淋或受潮。
 - C. **切勿安装在任何热源附近，** 例如散热器、暖气、火炉、或其他发热设备（包括放大器）。
5. 只能用干布清洁。
6. 请仅使用制造商指定的附件。
7. 请将维修工作交与合格的维修人员进行。投影机受到任何形式的损坏时便需要维修，例如：
 - 电源线或插头破损。
 - 液体泼洒或物体撞击。
 - 投影机受雨淋或受潮，无法正常工作，或者跌落。

请勿尝试自己维修投影机。打开或折下机盖可能会让您接触到高压或其它的危险。请联系奥图码以咨询附近哪里有授权维修中心。

8. 请勿令物体或液体进入投影机，否则这些物体可能接触高压电或使部件断路，引发火灾或触电。
9. 请参考投影机外壳上有关安全的标记。
10. 除合格的维修人员外，不应让任何人调节或修理投影机。

第 2 风险组

如同任何明亮光源一样，切勿直视光束 RG2 IEC 62471-5:2015。

注意事项



请遵照本用户指南中提出的所有警告、预防措施和维护事项。

- 警告 - 请不要在灯泡亮时直视镜头。强光可能伤害您的眼睛。
- 警告 - 为减少火灾或触电危险，请勿让本机受雨淋或受潮。
- 警告 - 请勿打开或拆解投影机，这样可能导致触电。
- 警告 - 更换灯泡时，请等待设备冷却，并遵照所有更换指示。请参见第 85 页。
- 警告 - 本投影机会自行检测灯泡寿命。当显示警告消息时，请务必更换灯泡。
- 警告 - 更换灯泡模块后，请从屏幕显示“功能 / 灯泡设定”菜单中使用“灯泡更新后设定”功能（请参见第 67 页）。
- 警告 - 关闭投影机时，请确保先完成散热过程，然后再拔掉电源线。投影机需要 90 秒钟散热时间。
- 警告 - 在投影机工作过程中，不用使用镜头盖。
- 警告 - 当灯泡接近使用寿命时，屏幕上会显示信息“灯泡使用时数即将到限制之时数”。请与当地经销商或服务中心联系，尽快更换灯泡。



❖ 灯泡到达寿命尽头时，投影机无法启动，除非更换灯泡模块。要更换灯泡，请遵照第 85 页“更换灯泡”一节中所列出的步骤。

务必：

- ❖ 在清洁之前关闭产品电源。
- ❖ 使用蘸有中性洗涤剂的软布擦拭主机外壳。
- ❖ 如果本产品长期不用，应从交流插座中拔下电源插头。

切勿：

- ❖ 阻塞设备上用于通风的狭缝和开口。
- ❖ 使用擦洗剂、石蜡或者溶剂擦拭设备。
- ❖ 在如下条件下使用：
 - 极端炎热、寒冷或者潮湿的环境。请确保环境室温在摄氏 5 到 40 度间，相对湿度在 10-85%（最大），无结露现象。
 - 易受大量灰尘和泥土侵袭的区域。
 - 任何产生强磁场的设备附近。
 - 阳光直接照射。

眼睛安全警告



- 切勿直视投影机光束。
- 尽量不要面对光束站立。尽可能背对光束。
- 推荐使用教鞭或激光笔，以避免演示者进入光束中。
- 确保投影机与屏幕和观众不在一条线上，以免讲演者注视观众时看到投影机灯泡。为实现此目的，最好是采用吊装方式，而不是将投影机放在地板或桌子上。
- 在教室中使用投影机时，如果学生回答问题时需要指向屏幕上的某个位置，务必提醒学生不要注视光束。
- 为尽量减小灯泡功耗，应保持房间黑暗以降低周围光线亮度。

产品特性

本产品是一款单芯片 0.7" XGA、0.67" WUXGA 和 1080P 系列 DLP® 投影机。它的主要特性如下：

- ◆ Texas Instruments Single chip DLP® 技术
- ◆ 计算机兼容性：
 - Apple Macintosh、iMac和VESA标准：
UXGA, SXGA+, SXGA, WXGA, XGA, SVGA, VGA
- ◆ 视频兼容性：
 - NTSC, NTSC4.43
 - PAL/PAL-M/PAL-N/SECAM
 - 兼容 SDTV 和 EDTV
 - HDTV 兼容 (720p, 1080i, 1080p)
- ◆ 根据用户定义的设置自动检测信号源
- ◆ 全功能红外线遥控器（支持有线遥控）
- ◆ 友好的多语种屏幕菜单
- ◆ 先进的数字梯形失真校正和高质量的全屏幕图像缩放
- ◆ 友好的用户控制面板
- ◆ 兼容Macintosh和PC
- ◆ 兼容 HDMI
- ◆ 隐藏式字幕配备
- ◆ DisplayPort兼容
- ◆ 完全3D支持
- ◆ Eco AV静音
- ◆ 支持无线dongle（通过VGA端口）
- ◆ USB充电器

包装概览

本投影机随机带有如下所示的所有物品。检查包装以确保物品齐全。如果缺失任何物品，请立即与经销商联系。



投影机 and 镜头盖

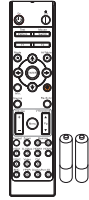

IR 遥控器
(带 2 节 AAA 电池)



可选镜头
(标准镜头/
长投射镜头/
新的短镜头/
半短投射镜头/
超长投射镜头)



1.8米电源线

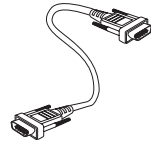

1.8米VGA线



❖ 由于每个国家（地区）的应用存在差异，因此一些地区可能附带不同的附件。

关于欧洲保修信息，请访问 www.optomaeurope.com

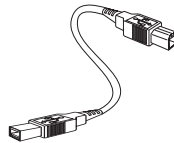

1.8米USB线
(A到B)
(选项)

文档：

- 用户手册
- 保修卡
- 快速使用指南
- WEEE 卡

产品概览

主机

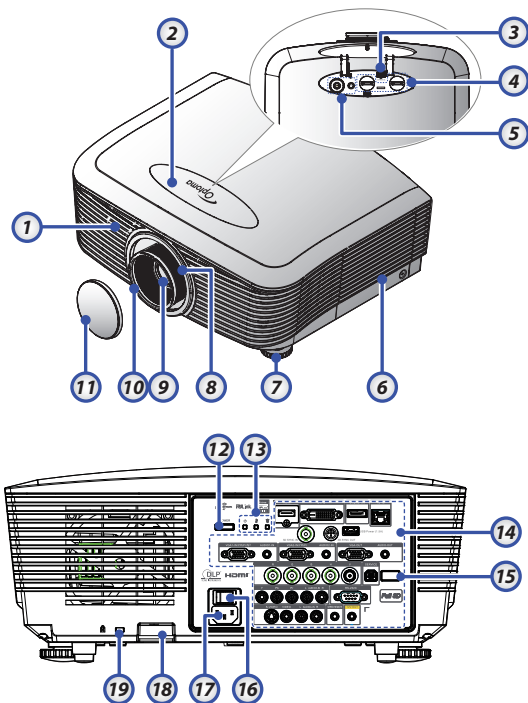

- | | |
|----------------------|------------------|
| 1. 前部红外线接收器 | 10. 调焦 |
| 2. 上盖 | 11. 镜头盖 |
| 3. 镜头释放按钮 | 12. 电源按钮 |
| 4. 垂直和水平镜头
移位调整控制 | 13. LED指示灯 |
| 5. 控制面板 | 14. 输入/输出连接 |
| 6. 灯泡盖 | 15. 后部红外线接收器 |
| 7. 倾斜度调节支脚 | 16. 主电源开关 |
| 8. 缩放 | 17. 电源插口 |
| 9. 镜头 | 18. 安全柱 |
| | 19. Kensington™锁 |

控制面板

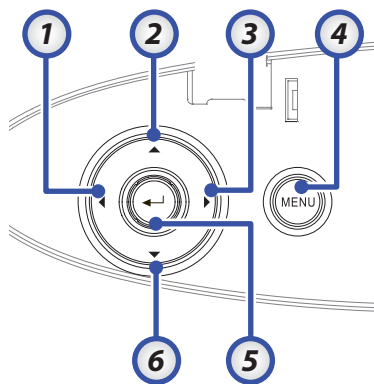

1. Source (信号源) / ◀
2. Keystone (梯形校正)+ / ▲
3. Re-Sync (重新同步) / ▶
4. 菜单
5. Enter (确定)
6. Keystone (梯形校正) - / ▼

背面



❖ 音频2输入：与 DVI & BNC 音频输入共用。

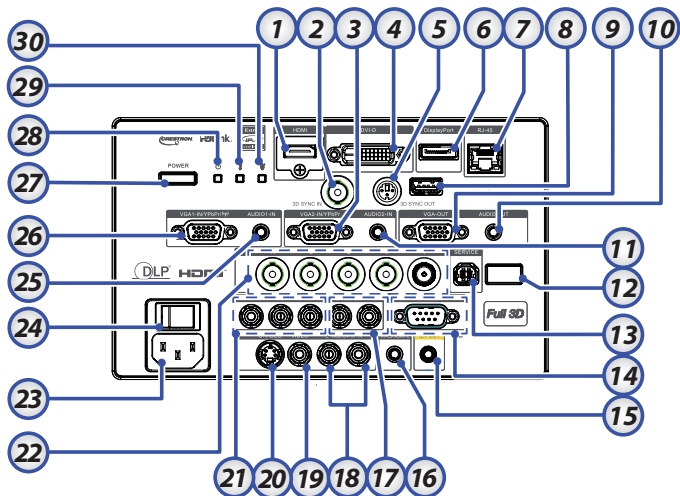

- | | |
|---------------------|-----------------------------------|
| 1. HDMI接口 | 16. 有线遥控 (3.5mm插孔) |
| 2. 3D 同步输入 | 17. 音频输入左/右RCA (YPbPr) 插孔 |
| 3. VGA 2/ YPbPr接口 | 18. 音频输入左/右RCA (Video/S-Video) 插孔 |
| 4. DVI-D接口 | 19. 视频接口 |
| 5. 3D同步输出 | 20. S-VIDEO接口 |
| 6. DisplayPort | 21. YPbPr接口 |
| 7. RJ-45接口 | 22. BNC接口 |
| 8. USB电源 | 23. 电源插口 |
| 9. VGA输出 | 24. 主电源开关 |
| 10. 音频输出3.5mm插孔 | 25. 音频输入接口 1 (VGA1) |
| 11. 音频输入接口 2 (VGA2) | 26. VGA 1/ SCART/ YPbPr接口 |
| 12. 后部红外线接收器 | 27. 电源按钮 |
| 13. 服务 | 28. 电源LED |
| 14. RS-232接口 | 29. 温度LED |
| 15. 12V输出接口 | 30. 灯泡LED |

遥控器



❖ 由于每个国家（地区）的应用存在差异，因此一些地区可能附带不同的附件。

❖ 功能因型号而异，是因为遥控器是通用型所导致。



小心

若使用未介绍的控制、调整或性能过程，可能导致危险激光暴露。

符合美国 FDA 认证规定的激光产品各项性能标准（2007年6月24日颁布的第50号激光产品标准除外）。

1. 电源
2. 测试画面
3. 功能1 (可指定)
4. 显示模式 / 鼠标左键
5. 四向选择键
6. 确定
7. 信息面板
8. 信号源
9. 音量+/-
10. 格式 (影像比例)
11. 缩放
12. VGA1/1 (数字按钮, 用于输入密码)
13. VGA2/4
14. BNC/7
15. S-Video/2
16. 影像/5
17. YPbPr/8
18. 关闭电源
19. 鼠标开关
20. 功能2 (可指定)
21. AV静音 / 鼠标右键
22. 激光 (勿将激光指向眼睛)
23. 重新同步
24. 梯形失真调节 +/-
25. 菜单
26. 全部遥控对应码
27. HDMI2
28. HDMI1/3
29. 3D/0
30. DVI/6
31. DisplayPort/9
32. 遥控对应码 01~99

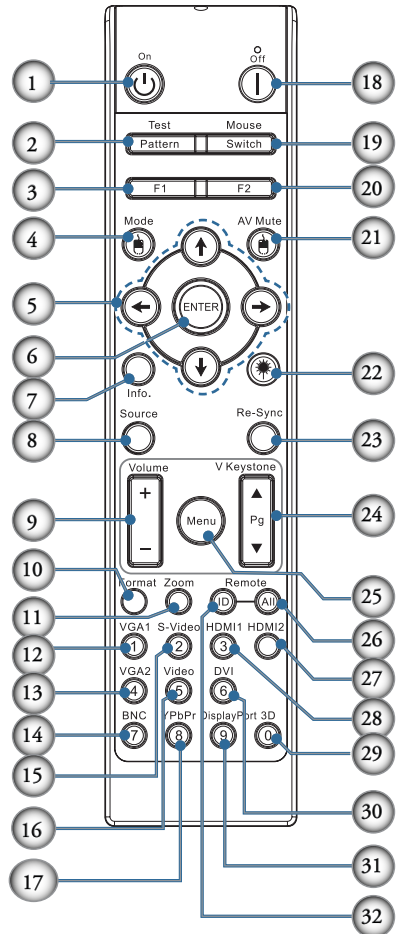

连接投影机 连接计算机/笔记本电脑

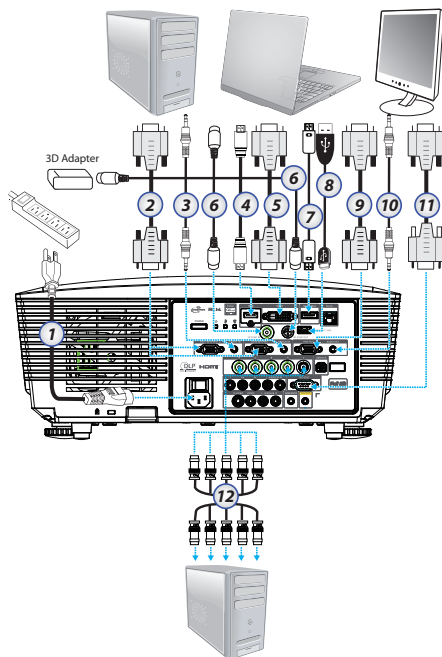

❖ 由于每个国家（地区）的应用存在差异，因此一些地区可能附带不同的附件。

❖ 音频2输入：与 DVI & BNC 音频输入共用。

❖ 3D同步连接：
输入：连接来自计算机或其它启用设备的3D同步输入线。输出：连接3D红外眼镜接收器装置。

1. Power Cord
2. VGA 线
3. 音频输入线 *
4. HDMI 线 *
5. DVI-D 线 *
6. 3D同步线*
7. DisplayPort线*
8. USB电源充电器 *
9. VGA 输出线（适用于 VGA1 VGA 信号环路通过）
10. 音频输出（可选 RCA 到 3.5 mm 插孔线）
11. RS-232 线 *
12. BNC 线 *

*（选件）

连接到视频源



❖ 由于每个国家（地区）的应用存在差异，因此一些地区可能附带不同的附件。

❖ 音频2输入：与 DVI & BNC 音频输入共用。

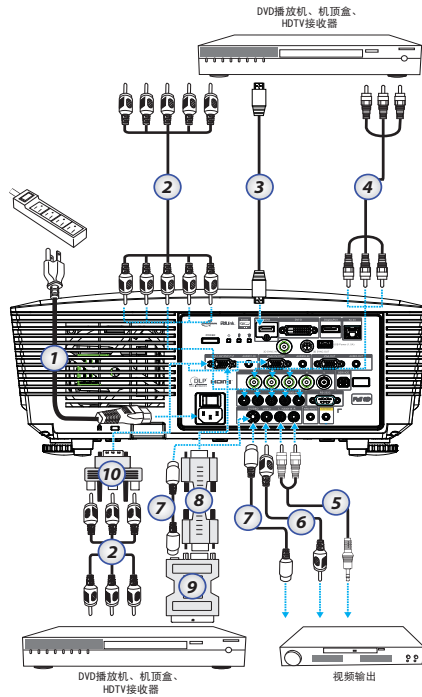

1. 电源线
2. 分量视频线 *
3. HDMI 线 *
4. BNC 线 *
5. 音频输入线 *
6. 视频线 *
7. S-Video 线 *
8. VGA 线
9. SCART 到 RGB & S-Video 适配器 *
10. RGB 到分量视频适配器 *

* (选件)

安装或卸下可选镜头

小心

- 投影机 and 镜头组件中含有精密部件，因此请勿摇动或过分用力按压投影机或镜头组件。
- 在卸下或安装镜头之前，务必关闭投影机，等待散热风扇停止转动，然后关闭主电源开关。
- 卸下或安装镜头时，请勿触摸镜头表面。
- 避免在镜头表面上留下指纹、灰尘或油污。请勿刮擦镜头表面。
- 操作时在台面上铺一块软布，以避免刮擦。
- 如果卸下并存放镜头，请将镜头盖装到投影机上，以避免灰尘进入。

从投影机中取出现有镜头

1. 按下以打开顶盖。
2. 将镜头释放按钮按下至解锁位置。
3. 拿住镜头。
4. 逆时针转动镜头。
现有镜头被松开。



❖ 在初次插入镜头之前，取下塑料罩。

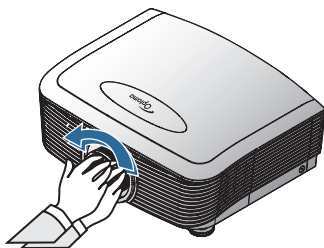
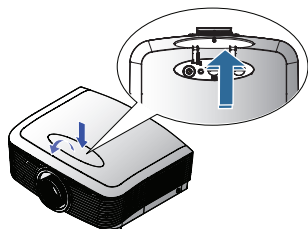

5. 缓慢地抽出现有镜头。

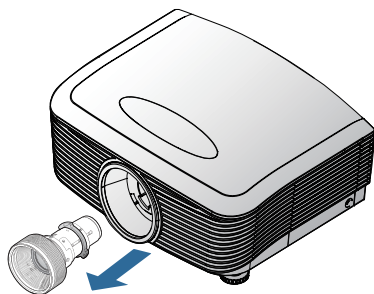

安装新镜头

从镜头上取下两个端帽。

1. 对齐法兰并如图所示正确定位在 11 点钟位置。

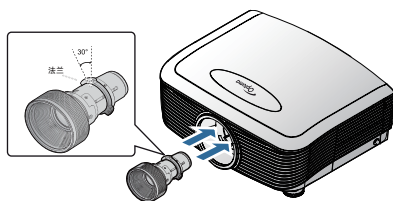

2. 顺时针转动镜头，直至其完全到位。

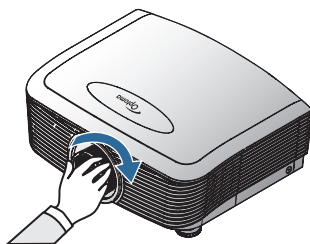

打开/关闭投影机电源

打开投影机电源

1. 取下镜头盖。
2. 连接电源线到投影机。
3. 启动已连接的设备。
4. 确保电源 LED 变成红色，然后按电源按钮打开投影机电源。电源 LED 此时将闪烁蓝色。



❖ 先打开投影机电源，然后选择信号源。

开机画面显示约 30 秒。第一次使用投影机时，您可以在开机画面之后选择自己喜欢使用的语言和电源模式设置。



如果连接的设备是 PC，确保显示设为通过连接的输出而输出到投影机。（请查阅 PC 用户手册，确定用于切换显示输出的适当的 Fn 热键。）

如果启用安全锁，请参见第 50 页的“安全设定”。



5. 如果连接了多个输入设备，请按“信号源”按钮，以便在多个设备之间进行切换。
如需直接选择信号源，请参见第 33 页。



关闭投影机电源

1. 按**电源**按钮关闭投影机灯泡电源，投影机屏幕上会显示一条信息。

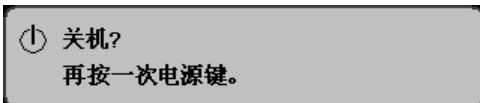

2. 再按一次**电源**按钮进行确认，否则该信息将在 15 秒钟后消失。
3. 散热风扇继续转动约 180 秒进行散热，电源 LED 将变成蓝色。当指示灯显示稳定红色时，表示投影机进入了待机模式。
(如果希望使投影机重新返回工作状态，必须等待投影机完成散热过程并已进入待机模式。一旦进入待机模式，只需按**电源**按钮即可重新启动投影机。)
4. 关闭主电源开关。从电源插座和投影机上拔掉电源线。
5. 切勿在电源关闭过程完成之后立即打开投影机电源。

警告指示灯

- ❖ 当投影灯 LED 指示灯显示红色时，投影机将自动关机。请与您当地的经销商或服务中心联系。参见第 83 页。
- ❖ 当温度 LED 呈橙色稳定发亮（不闪烁），投影机将自动关机。在正常情况下，投影机可以在冷却之后重新开机。若问题仍然存在，请与当地的经销商或服务中心联系。参见第 83 页。
- ❖ 当 TEMP（温度）指示灯闪烁红色时，表示风扇不起作用。请与您当地的经销商或服务中心联系。参见第 83 页。

调整投影图像

调整投影机高度

本投影机配有升降支脚，用于调整图像高度。

要升高图像：

使用底脚螺丝 ❶ 将图像提升至所需的高度，然后微调显示角度。

要降低图像：

使用底脚螺丝 ❶ 将图像降低至所需的高度，然后微调显示角度。

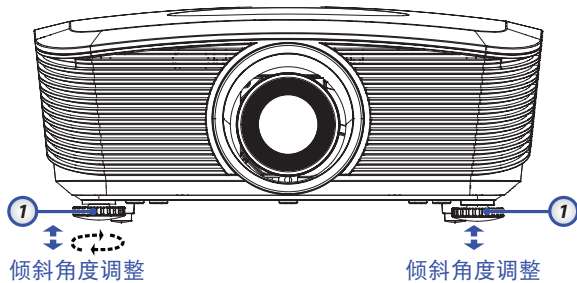

使用图像移位功能调整投影图像的位置



- ❖ 建议在镜头移位调整前拧松螺丝，调整完成后重新拧紧。

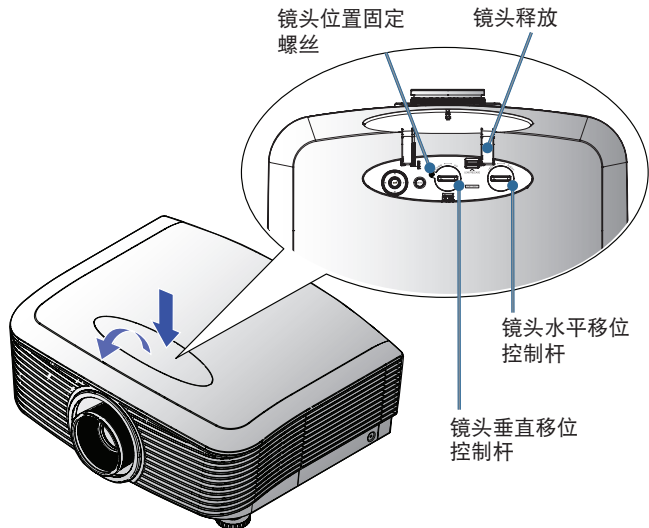

镜头移位功能可在水平或垂直方向上调整投影图像的位置，具体范围在下面详细介绍。

调整图像垂直位置

图像垂直高度可在50%和10% (XGA)或55%和15% (WUXGA), 60%和20% (1080P)偏移位置范围内进行调整。有关的说明, 请参见下面的镜头移位范围图。

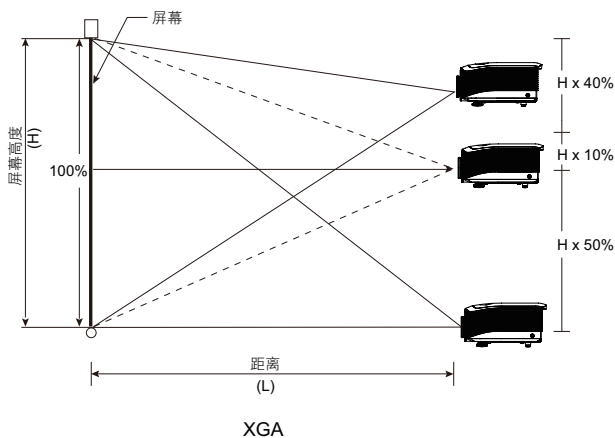
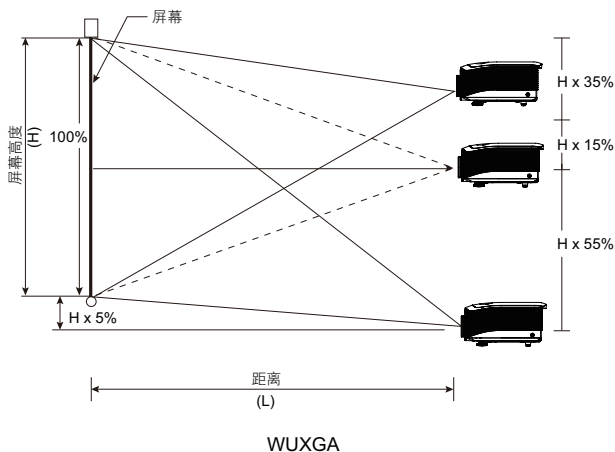

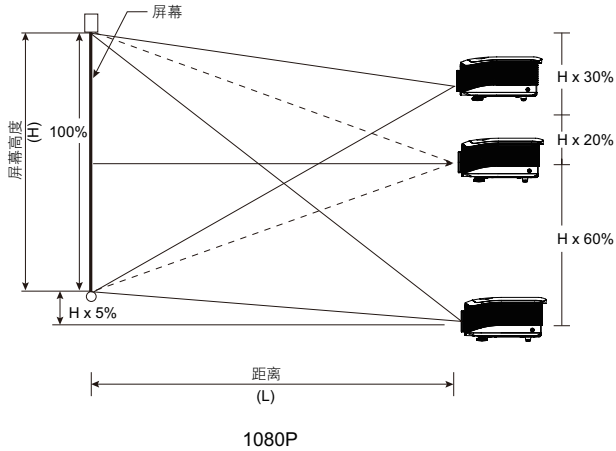

调整图像水平位置

镜头处于图像水平位置的中心时，可以向左或向右调整最多图像宽度的5%。有关的说明，请参见下面的镜头移位范围图。

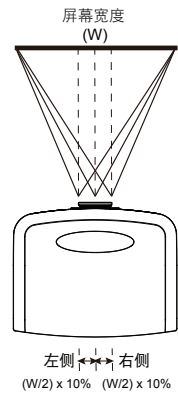

镜头移位范围图

当W和H在0%偏移位置时
 最大H向上移位= $H \times 55\%$
 最大H向下移位= $H \times 15\%$
 最大W移位= $W \times 5\%$

当最大W移位是 $W \times 5\%$ 时
 最大H移位= $H \times 50\%$
 当最大H移位是 $H \times 55\%$ 时
 最大W移位= $H \times 0\%$

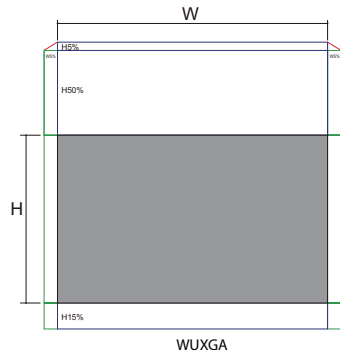

当W和H在0%偏移位置时
 最大H向上移位= $H \times 50\%$
 最大H向下移位= $H \times 10\%$
 最大W移位= $W \times 5\%$

当最大W移位是 $W \times 5\%$ 时
 最大H移位= $H \times 45\%$
 当最大H移位是 $H \times 50\%$ 时
 最大W移位= $H \times 0\%$

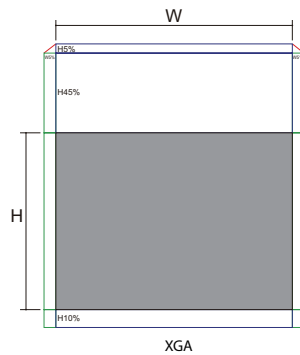

当W和H在0%偏移位置时
 最大H向上移位= $H \times 60\%$
 最大H向下移位= $H \times 20\%$
 最大W移位= $W \times 5\%$

当最大W移位是 $W \times 5\%$ 时
 最大H移位= $H \times 55\%$
 当最大H移位是 $H \times 60\%$ 时
 最大W移位= $H \times 0\%$

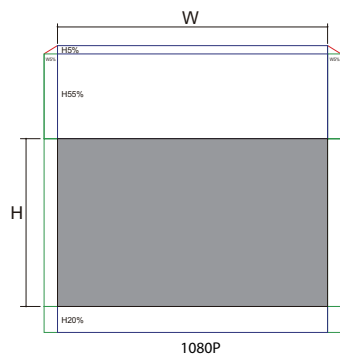

调整变焦/对焦

您可以调节变焦环以放大/缩小图像。要将图像聚焦，旋转调焦环直到图像清晰。投影机将聚焦于远处。参见第 26-31 页。

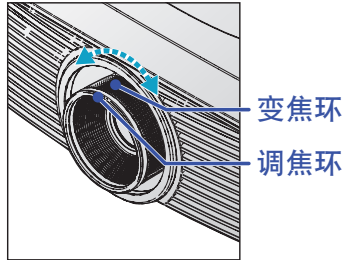

使用梯形校正按钮修正图像变形。这些按钮可在遥控器上或投影机控制面板上找到。

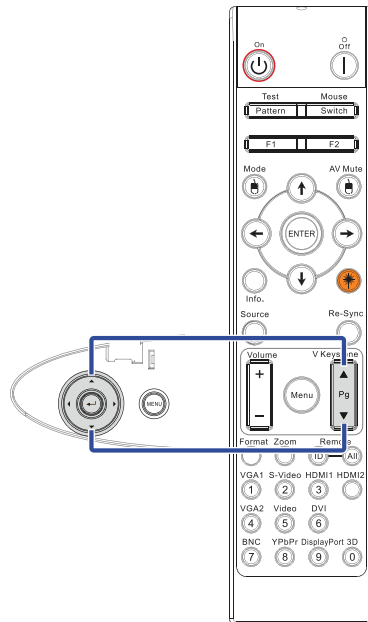

梯形失真调节



调整投影图像尺寸 (XGA)

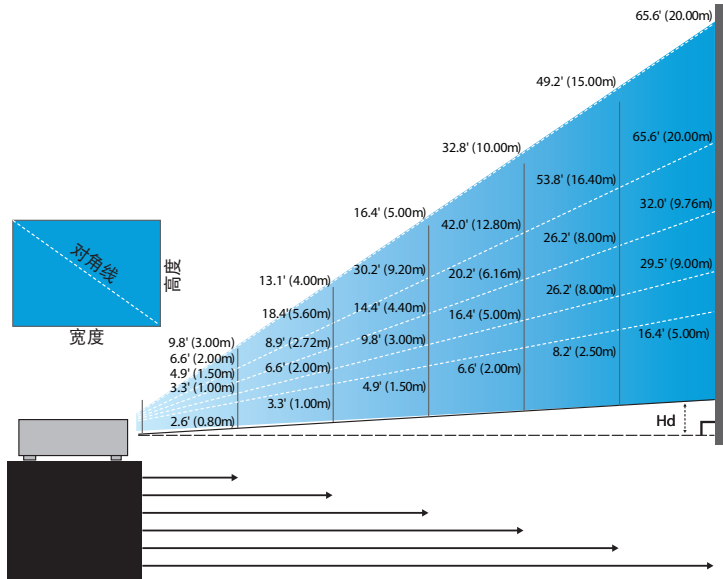

新的短镜头：偏移=50%

屏幕（对角线）	48.6" (123.5cm)	60.8" (154.3cm)	91.1" (231.5cm)	121.5" (308.6cm)	151.9" (385.8cm)	303.8" (771.6cm)
屏幕尺寸	38.9"x29.2" 98.8x74.1cm	48.6"x36.5" 123.5x92.6cm	72.9"x54.7" 185.2x138.9cm	97.2"x72.9" 246.9x185.2cm	121.5"x91.1" 308.6x231.5cm	243.0"x182.3" 617.3x463.0cm
距离	2.6' (0.80m)	3.3' (1.00m)	4.9' (1.50m)	6.6' (2.00m)	8.2' (2.50m)	16.4' (5.00m)

半短投射镜头：偏移=50%

屏幕（对角线）	最大	43.2" (109.6cm)	86.3" (219.3cm)	129.5" (328.9cm)	215.8" (548.2cm)	345.4" (877.2cm)	388.5" (986.8cm)
	最小	36.5" (92.8cm)	73.1" (185.6cm)	109.6" (278.4cm)	182.7" (464.0cm)	292.3" (742.4cm)	328.8" (835.2cm)
屏幕尺寸	最大 (WxH)	34.5"x25.9" 87.7x65.8cm	69.1"x51.8" 175.4x131.6cm	103.6"x77.7" 263.2x197.4cm	172.7"x129.5" 438.6x328.9cm	276.3"x207.2" 701.8x526.3cm	310.8"x233.1" 789.5x592.1cm
	最小 (WxH)	29.2"x21.9" 74.2x55.7cm	58.5"x43.8" 148.5x111.4cm	87.7"x65.8" 222.7x167.0cm	146.1"x109.6" 371.2x278.4cm	233.8"x175.4" 593.9x445.4cm	263.1"x197.3" 668.2x501.1cm
距离		3.3' (1.00m)	6.6' (2.00m)	9.8' (3.00m)	16.4' (5.00m)	26.2' (8.00m)	29.5' (9.00m)

标准镜头：偏移=50%

屏幕（对角线）	最大	46.1" (117.2cm)	83.7" (212.5cm)	135.3" (343.8cm)	189.5" (481.3cm)	246.1" (625.0cm)	300.2" (762.5cm)
	最小	36.9" (93.8cm)	66.9" (170.0cm)	108.3" (275.0cm)	151.6" (385.0cm)	196.9" (500.0cm)	240.2" (610.0cm)
屏幕尺寸	最大 (WxH)	36.9"x27.7" 93.8x70.3cm	66.9"x50.2" 170.0x127.5cm	108.3"x81.2" 275.0x206.3cm	151.6"x113.7" 385.0x288.8cm	196.9"x147.6" 500.0x375.0cm	240.2"x180.1" 610.0x457.5cm
	最小 (WxH)	29.5"x22.1" 75.0x56.3cm	53.5"x40.2" 136.0x102.0cm	86.6"x65.0" 220.0x165.0cm	121.3"x90.9" 308.0x231.0cm	157.5"x118.1" 400.0x300.0cm	192.1"x144.1" 488.0x366.0cm
距离		4.9' (1.50m)	8.9' (2.72m)	14.4' (4.40m)	20.2' (6.16m)	26.2' (8.00m)	32.0' (9.76m)

长镜头：偏移=50%

屏幕 (对角线)	最大	49.2" (125.0cm)	137.8" (350.0cm)	226.4" (575.0cm)	315.0" (800.0cm)	403.5" (1025.0cm)	492.1" (1250.0cm)
	最小	32.8" (83.3cm)	91.9" (233.3cm)	150.9" (383.3cm)	210.0" (533.3cm)	269.0" (683.3cm)	328.1" (833.3cm)
屏幕尺寸	最大 (W×H)	39.4"×29.5" 100.0×75.0cm	110.2"×82.7" 280.0×210.0cm	181.1"×135.8" 460.0×345.0cm	252.0"×189.0" 640.0×480.0cm	322.8"×242.1" 820.0×615.0cm	393.7"×295.3" 1000.0×750.0cm
	最小 (W×H)	26.2"×19.7" 66.7×50.0cm	73.5"×55.1" 186.7×140.0cm	120.7"×90.6" 306.7×230.0cm	168.0"×126.0" 426.7×320.0cm	215.2"×161.4" 546.7×410.0cm	262.5"×196.9" 666.7×500.0cm
距离		6.6 (2.00m)	18.4 (5.60m)	30.2 (9.20m)	42.0 (12.80m)	53.8 (16.40m)	65.6 (20.00m)

超长投射镜头：偏移=50%

屏幕 (对角线)	最大	47.5" (120.6cm)	63.3" (160.8cm)	79.1" (201.0cm)	158.2" (401.9cm)	237.4" (602.9cm)	316.5" (803.9cm)
	最小	28.5" (72.4cm)	38.0" (96.5cm)	47.5" (120.7cm)	95.0" (241.3cm)	142.5" (362.0cm)	190.0" (482.6cm)
屏幕尺寸	最大 (W×H)	38.0"×28.5" 96.5×72.3cm	50.6"×38.0" 128.6×96.5cm	63.3"×47.5" 160.8×120.6cm	126.6"×94.9" 321.5×241.2cm	189.9"×142.4" 482.3×361.7cm	253.2"×189.9" 643.1×482.3cm
	最小 (W×H)	22.8"×17.1" 57.9×43.4cm	30.4"×22.8" 77.2×57.9cm	38.0"×28.5" 96.5×72.4cm	76.0"×57.0" 193.1×177.8cm	114.0"×85.5" 289.6×217.2cm	152.0"×114.0" 386.1×289.6cm
距离		9.8' (3.00m)	13.1' (4.00m)	16.4' (5.00m)	32.8' (10.00m)	49.2' (15.00m)	65.6' (20.00m)

调整投影图像尺寸 (WUXGA)

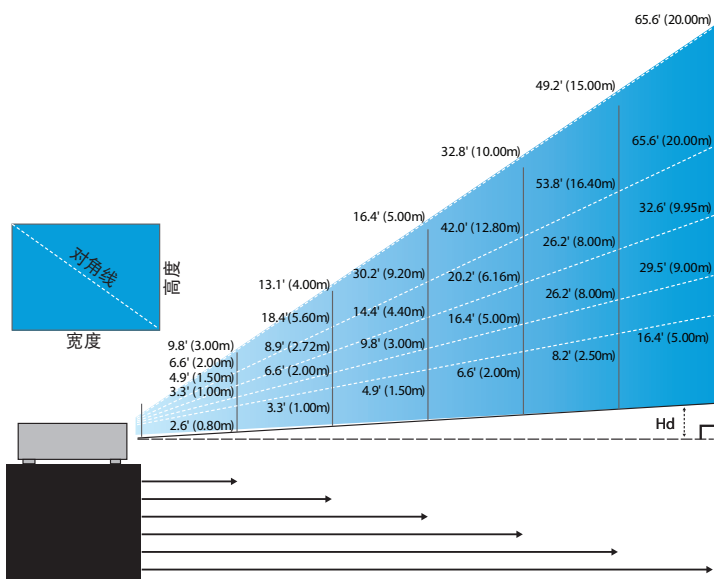

新的短镜头：偏移=55%

屏幕 (对角线)	47.7" (121.3cm)	59.7" (151.6cm)	89.5" (227.4cm)	119.3" (303.1cm)	149.2" (378.9cm)	298.4" (757.9cm)
屏幕尺寸 (WxH)	40.5"x25.3" 102.8x64.3cm	50.6"x31.6" 128.5x80.3cm	75.9"x47.4" 192.8x120.5cm	101.2"x63.3" 257.1x160.7cm	126.5"x79.1" 321.3x200.8cm	253.0"x158.1" 642.7x401.7cm
Hd	1.3" (3.2cm)	1.6" (4.0cm)	2.4" (6.0cm)	3.2" (8.0cm)	4.0" (10.0cm)	7.9" (20.1cm)
距离	2.6' (0.80m)	3.3' (1.00m)	4.9' (1.50m)	6.6' (2.00m)	8.2' (2.50m)	16.4' (5.00m)

半短投射镜头：偏移=55%

屏幕 (对角线)	最大	42.2" (107.2cm)	84.4" (214.4cm)	126.6" (321.6cm)	211.0" (536.0cm)	337.7" (857.6cm)	379.9" (964.8cm)
	最小	35.7" (90.7cm)	71.4" (181.4cm)	107.1" (272.1cm)	178.6" (453.6cm)	285.7" (725.7cm)	321.4" (816.4cm)
屏幕尺寸 (WxH)	最大	35.8"x22.4" 90.9x56.8cm	71.6"x44.7" 181.8x113.6cm	107.4"x67.1" 272.7x170.5cm	179.0"x111.8" 454.5x284.1cm	286.3"x179.0" 727.3x454.5cm	322.1"x201.3" 818.2x511.4cm
	最小	30.3"x18.9" 76.9x48.1cm	60.6"x37.9" 153.8x96.2cm	90.9"x56.8" 230.8x144.2cm	151.4"x94.6" 384.6x240.4cm	242.3"x151.4" 615.4x384.6cm	272.6"x170.4" 692.3x432.7cm
Hd	最大	1.1" (2.8cm)	2.2" (5.7cm)	3.4" (8.5cm)	5.6" (14.2cm)	8.9" (22.7cm)	10.1" (25.6cm)
	最小	0.9" (2.4cm)	1.9" (4.8cm)	2.8" (7.2cm)	4.7" (12.0cm)	7.6" (19.2cm)	8.5" (21.6cm)
距离		3.3' (1.00m)	6.6' (2.00m)	9.8' (3.00m)	16.4' (5.00m)	26.2' (8.00m)	29.5' (9.00m)

标准镜头：偏移=55%

屏幕 (对角线)	最大	45.2" (114.9cm)	82.0" (208.3cm)	132.6" (336.9cm)	185.7" (471.7cm)	241.2" (612.6cm)	300.0" (761.9cm)
	最小	36.1" (91.7cm)	65.4" (166.2cm)	105.8" (268.8cm)	148.2" (376.4m)	192.4" (488.8cm)	239.4" (608.0cm)
屏幕尺寸 (W×H)	最大	38.3"×24.0" 97.4×60.9cm	69.5"×43.5" 176.6×110.4cm	112.5"×70.3" 285.7×178.6cm	157.5"×98.4" 400.0×250.4cm	204.5"×127.8" 519.5×324.7cm	254.4"×159.0" 646.1×403.8cm
	最小	30.6"×19.1" 77.7×48.6cm	55.5"×34.7" 140.9×88.1cm	89.8"×56.1" 228.0×142.5cm	125.7"×78.5" 319.2×199.5cm	163.2"×102.0" 414.5×259.1cm	203.0"×126.9" 515.5×322.2cm
Hd	最大	1.2" (3.0cm)	2.2" (5.5cm)	3.5" (8.9cm)	4.9" (12.5cm)	6.4" (16.2cm)	7.9" (20.2cm)
	最小	1.0" (2.4cm)	1.7" (4.4cm)	2.8" (7.1cm)	3.9" (10.0cm)	5.1" (13.0cm)	6.3" (16.1cm)
距离		4.9' (1.50m)	8.9' (2.72m)	14.4' (4.40m)	20.2' (6.16m)	26.2' (8.00m)	32.6' (9.95m)

长镜头：偏移=55%

屏幕 (对角线)	最大	48.1" (122.2cm)	134.7" (342.2cm)	221.3" (562.1cm)	307.9" (782.1cm)	394.5" (1002.1cm)	481.1" (1222.0cm)
	最小	32.0" (81.3cm)	89.7" (227.7cm)	147.3" (374.1cm)	204.9" (520.5cm)	262.6" (666.9cm)	320.2" (813.3cm)
屏幕尺寸 (W×H)	最大	40.8"×25.5" 103.6×64.8cm	114.2"×71.4" 290.2×181.3cm	187.7"×117.3" 476.7×297.9cm	261.1"×163.2" 663.2×414.5cm	334.5"×209.1" 849.7×531.1cm	408.0"×255.0" 1036.0×647.7cm
	最小	27.2"×17.0" 69.0×43.1cm	76.0"×47.5" 193.1×120.7cm	124.9"×78.1" 317.2×198.3cm	173.8"×108.6" 441.4×275.9cm	222.6"×139.2" 565.5×353.4cm	271.5"×169.7" 689.7×431.0cm
Hd	最大	1.3" (3.2cm)	3.6" (9.1cm)	5.9" (14.9cm)	8.2" (20.7cm)	10.5" (26.6cm)	12.7" (32.4cm)
	最小	0.8" (2.2cm)	2.4" (6.0cm)	3.9" (9.9cm)	5.4" (13.8cm)	7.0" (17.7cm)	8.5" (21.6cm)
距离		6.6' (2.00m)	18.4' (5.60m)	30.2' (9.20m)	42.0' (12.80m)	53.8' (16.40m)	65.6' (20.00m)

超长投射镜头：偏移=55%

屏幕 (对角线)	最大	46.4" (117.9cm)	61.9" (157.2cm)	77.4" (196.5cm)	154.8" (393.1cm)	232.1" (589.6cm)	309.5" (786.2cm)
	最小	27.9" (70.8cm)	37.1" (94.3cm)	46.4" (117.9cm)	92.9" (235.8cm)	139.3" (353.8cm)	185.7" (471.7cm)
屏幕尺寸 (W×H)	最大	39.4"×24.6" 100.0×62.5cm	52.5"×32.8" 133.3×83.3cm	65.6"×41.0" 166.7×104.2cm	131.2"×82.0" 333.3×208.3cm	196.9"×123.0" 500.0×312.5cm	262.5"×164.0" 666.7×416.7cm
	最小	23.6"×14.8" 60.0×37.5cm	31.5"×19.7" 80.0×50.0cm	39.4"×24.6" 100.0×62.5cm	78.7"×49.2" 200.0×125.0cm	118.1"×73.8" 300.0×187.5cm	157.5"×98.4" 400.0×250.0cm
Hd	最大	1.2" (3.1cm)	1.6" (4.2cm)	2.1" (5.2cm)	4.1" (10.4cm)	6.2" (15.6cm)	8.2" (20.8cm)
	最小	0.7" (1.9cm)	1.0" (2.5cm)	1.2" (3.1cm)	2.5" (6.3cm)	3.7" (9.4cm)	4.9" (12.5cm)
距离		9.8' (3.00m)	13.1' (4.00m)	16.4' (5.00m)	32.8' (10.00m)	49.2' (15.00m)	65.6' (20.00m)

调整投影图像尺寸 (1080P)

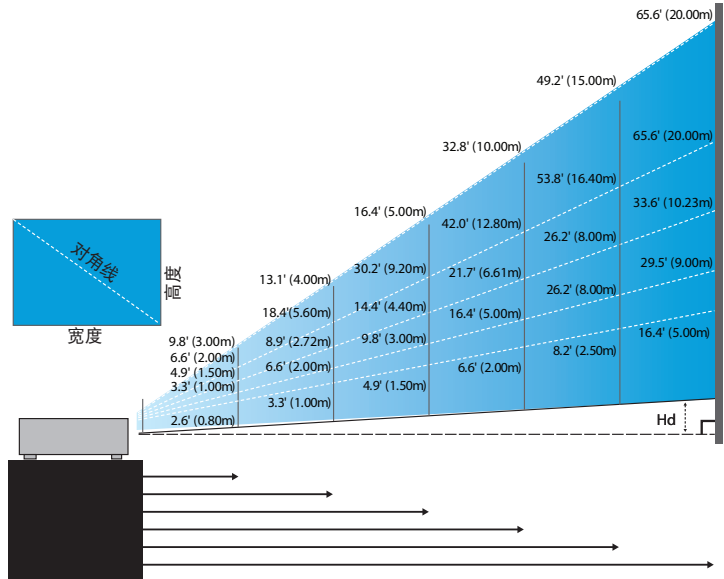

新的短镜头：偏移=60%

屏幕（对角线）	46.4" (118.0cm)	58.1" (147.5cm)	87.1" (221.2cm)	116.1" (294.9cm)	145.2" (368.7cm)	290.3" (737.4cm)
屏幕尺寸 (WxH)	40.5" x 22.8" (102.8x57.8cm)	50.6" x 28.5" (128.5x72.3cm)	75.9" x 42.7" (192.8x108.56cm)	101.2" x 56.9" (257.1x144.6cm)	126.5" x 71.2" (321.3x180.8cm)	253.0" x 142.3" (642.7x361.5cm)
Hd	2.3" (5.8cm)	2.8" (7.2cm)	4.3" (10.8cm)	5.7" (14.5cm)	7.1" (18.1cm)	14.2" (36.2cm)
距离	2.6' (0.80m)	3.3' (1.00m)	4.9' (1.50m)	6.6' (2.00m)	8.2' (2.50m)	16.4' (5.00m)

半短投射镜头：偏移=60%

屏幕（对角线）	最大	41.1" (104.3cm)	82.1" (208.6cm)	123.2" (312.9cm)	205.3" (521.5cm)	328.5" (834.4cm)	369.6" (938.7cm)
	最小	34.7" (88.3cm)	69.5" (176.5cm)	104.2" (264.8cm)	173.7" (441.3cm)	278.0" (706.1cm)	312.7" (794.3cm)
屏幕尺寸 (WxH)	最大	35.8" x 20.1" (90.9x51.1cm)	71.6" x 40.3" (181.8x102.3cm)	107.4" x 60.4" (272.7x153.4cm)	179.0" x 100.7" (449.3x255.7cm)	286.3" x 161.1" (727.3x409.1cm)	322.1" x 181.2" (818.2x460.2cm)
	最小	30.3" x 17.0" (76.9x43.3cm)	60.6" x 34.1" (153.8x86.5cm)	90.9" x 51.1" (230.8x129.8cm)	151.4" x 85.2" (384.6x216.3cm)	242.3" x 136.3" (615.4x346.2cm)	272.6" x 153.3" (692.3x389.4cm)
Hd	最大	2.0" (5.1cm)	4.0" (10.2cm)	6.0" (15.3cm)	10.1" (25.6cm)	16.1" (40.9cm)	18.1" (46.0cm)
	最小	1.7" (4.3cm)	3.4" (8.7cm)	5.1" (13.0cm)	8.5" (21.6cm)	13.6" (34.6cm)	15.3" (38.9cm)
距离		3.3' (1.00m)	6.6' (2.00m)	9.8' (3.00m)	16.4' (5.00m)	26.2' (8.00m)	29.5' (9.00m)

标准镜头：偏移=60%

屏幕 (对角线)	最大	44.0" (111.8cm)	79.8" (202.6cm)	129.1" (327.8cm)	193.9" (492.5cm)	234.7" (596.0cm)	300.1" (762.2cm)
	最小	35.1" (89.2cm)	63.7" (161.7cm)	103.0" (261.6cm)	154.7" (393.0cm)	187.2" (474.6cm)	239.4" (608.2cm)
屏幕尺寸 (WxH)	最大 (WxH)	38.3"x21.6" 97.4x54.8cm	69.5"x39.1" 176.6x99.4cm	112.5"x63.3" 285.7x160.7cm	169.0"x95.1" 429.2x241.4cm	204.5"x115.0" 519.5x292.2cm	261.5"x147.1" 664.3x373.7cm
	最小 (WxH)	30.6"x17.2" 77.7x43.7cm	55.5"x31.2" 140.9x79.3cm	89.8"x50.5" 228.0x128.2cm	134.8"x75.8" 342.5x192.6cm	163.2"x91.8" 414.5x233.2cm	208.7"x117.4" 530.1x298.2cm
Hd	最大	2.2" (5.5cm)	3.9" (9.9cm)	6.3" (16.1cm)	9.5" (24.1cm)	11.5" (29.2cm)	14.7" (37.4cm)
	最小	1.7" (4.4cm)	3.1" (7.9cm)	5.0" (12.8cm)	7.6" (19.3cm)	9.2" (23.3cm)	11.7" (29.8cm)
距离		4.9' (1.50m)	8.9' (2.72m)	14.4' (4.40m)	21.7' (6.61m)	26.2' (8.00m)	33.6' (10.23m)

长镜头：偏移=60%

屏幕 (对角线)	最大	46.8" (118.9cm)	131.1" (332.9cm)	215.3" (546.9cm)	299.6" (760.9cm)	383.8" (974.5cm)	468.1" (1189.0cm)
	最小	31.2" (79.1cm)	87.2" (221.6cm)	143.3" (364.0cm)	199.4" (506.4cm)	255.5" (648.8cm)	311.5" (791.3cm)
屏幕尺寸 (WxH)	最大 (WxH)	40.8"x22.9" 103.6x58.3cm	114.2"x64.3" 290.2x163.2cm	187.7"x105.6" 476.7x268.1cm	261.1"x146.9" 663.2x373.1cm	334.5"x188.2" 849.7x478.0cm	408.0"x229.5" 1036.3x582.9cm
	最小 (WxH)	27.2"x15.3" 69.0x38.8cm	76.0"x42.8" 193.1x108.6cm	124.9"x70.3" 317.2x178.4cm	173.8"x97.7" 441.4x248.3cm	222.6"x125.2" 565.5x318.1cm	271.5"x152.7" 689.7x387.9cm
Hd	最大	2.3" (5.8cm)	6.4" (16.3cm)	10.6" (26.8cm)	14.7" (37.3cm)	18.8" (47.8cm)	22.9" (58.3cm)
	最小	1.5" (3.9cm)	4.3" (10.9cm)	7.0" (17.8cm)	9.8" (24.8cm)	12.5" (31.8cm)	15.3" (38.8cm)
距离		6.6' (2.00m)	18.4' (5.60m)	30.2' (9.20m)	42.0' (12.80m)	53.8' (16.40m)	65.6' (20.00m)

超长投射镜头：偏移=60%

屏幕 (对角线)	最大	45.2" (114.7cm)	60.2" (153.0cm)	75.3" (191.2cm)	150.6" (382.4cm)	225.9" (573.7cm)	301.1" (764.9cm)
	最小	27.1" (68.8cm)	36.1" (91.8cm)	45.2" (117.7cm)	90.3" (229.5cm)	135.5" (344.2cm)	180.7" (458.9cm)
屏幕尺寸 (WxH)	最大 (WxH)	39.4"x22.1" 100.0x56.3cm	52.5"x29.5" 133.3x75.0cm	65.6"x36.9" 166.7x93.8cm	131.2"x73.8" 333.3x187.5cm	196.9"x110.7" 500.0x281.3cm	262.5"x147.6" 666.7x375.0cm
	最小 (WxH)	23.6"x13.3" 60.0x33.8cm	31.5"x17.7" 80.0x45.0cm	39.4"x22.1" 100.0x56.3cm	78.7"x44.3" 200.0x112.5cm	118.1"x66.4" 300.0x168.8cm	157.5"x88.6" 400.0x225.0cm
Hd	最大	2.2" (5.6cm)	3.0" (7.5cm)	3.7" (9.4cm)	7.4" (18.8cm)	11.1" (28.1cm)	14.8" (37.5cm)
	最小	1.3" (3.4cm)	1.8" (4.5cm)	2.2" (5.6cm)	4.4" (11.3cm)	6.6" (16.9cm)	8.9" (22.5cm)
距离		9.8' (3.00m)	13.1' (4.00m)	16.4' (5.00m)	32.8' (10.00m)	49.2' (15.00m)	65.6' (20.00m)

控制面板

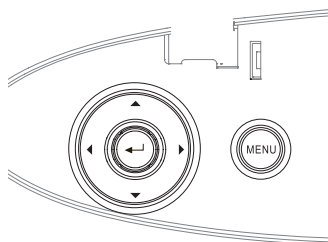

使用控制面板

▲/ 梯形校正 + (向上指针)	<ul style="list-style-type: none">• 正向调节图像梯形校正。• 查看并更改 OSD 设置。
◀/ 信号源 (向左指针)	<ul style="list-style-type: none">• 按信号源选择输入信号源。• 查看并更改 OSD 设置。
输入	确认选择项目。
▶/ 重新同步 (向右指针)	<ul style="list-style-type: none">• 自动将投影机与输入信号源同步。• 查看并更改 OSD 设置。
菜单	按 菜单 启动屏幕显示 (OSD) 菜单 。要退出 OSD, 请再按一下 菜单 。

遥控器

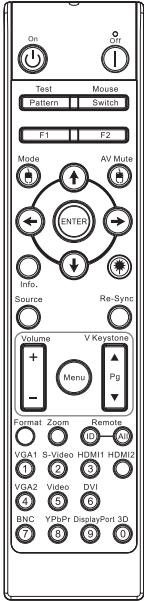

使用遥控器



Power On/Off (电源开关) 参见第 18 页的“关闭投影机电源”部分。
参见第 20 页的“打开投影机电源”部分。



测试图案 请参见第 61 页的“测试图案”。

鼠标开关 当PC通过USB连接到投影机时，按**鼠标开关**激活/取消鼠标模式和通过遥控器来控制PC。

功能1 (F1) 请参见第 64 页的“自定功能1”。

功能2 (F2) 请参见第 64 页的“自定功能2”。



模式 请参见第 38 页的“显示模式”。
() - 在鼠标模式下，使用 () 模拟通过USB单击USB鼠标左键。

AV静音 AV静音 - 暂时关闭/开启音频和视频。
() - 在鼠标模式下，使用 () 模拟通过USB单击USB鼠标右键。

四方向选择键 1. 使用     选择项目或调整您的选择。
2. 在鼠标模式下，使用     模拟方向键。

确定 1. 确认您选择的项目。
2. 在鼠标模式下，模拟键盘enter键。

信息 请参见第 62 页的“信息”。

() 按 () 操作屏幕指针。(勿将激光指向眼睛)

输入源 按**输入源**以搜索输入源。

重新同步 根据输入源自动同步投影机。

菜单 按**菜单**以启动屏幕显示 (OSD) 菜单。如要退出OSD，请再按一次**菜单**。



- ❖ 由于每个国家（地区）的应用存在差异，因此一些地区可能附带不同的附件。
- ❖ 功能因型号而异，是因为遥控器是通用型所导致。

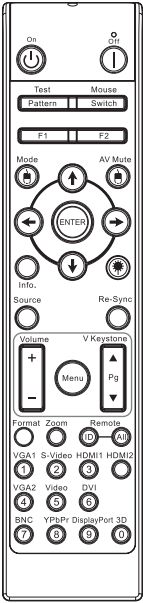

- ❖ 由于每个国家（地区）的应用存在差异，因此一些地区可能附带不同的附件。
- ❖ 功能因型号而异，是因为遥控器是通用型所导致。

使用遥控器

音量 +/-	按音量 +/- 调节音量。
梯形失真调节 +/-	调整因投影机倾斜而导致的图像失真。（±30度）
格式	请参见第 44 页的“影像比例”
缩放	按 缩放 缩小图像。
遥控器 ID	按 直到电源指示灯闪烁，然后按 01~99 设置特定的遥控对应码。
全部复位	按 设置全部遥控对应码。
VGA1	按 VGA1 可以选择来自 VGA 接口的信号源。
S-Video	按 S-Video 选择 S-video 信号源。
HDMI	按 HDMI 可以选择来自 HDMI 接口的信号源。
Re-Sync (重新同步)	根据输入源自动同步投影机。
VGA2	按 VGA2 可以选择来自 VGA 接口的信号源。
影像	按 影像 可以选择复合视频信号源。
DVI	按 DVI 以选择 DVI-D 信号源。
BNC	按 BNC 以选择 BNC 信号源。
YPbPr	按 YPbPr 以选择 YPbPr 信号源。
DisplayPort	按 DisplayPort 以选择 DisplayPort 信号源。
3D	按 3D 打开/ 关闭 3D 菜单。

屏幕显示菜单

本投影机具有多语言屏幕显示菜单，可让您调整图像和改变各种设置。投影机将自动检测信号源。

如何操作

1. 要打开 OSD 菜单，按遥控器或投影机键盘上的菜单。
2. 显示 OSD 时，使用 ◀ ▶ 键选择主菜单内的任一项目。在特定页上进行选择时，按 ▼ 或 **确定** 进入子菜单。
3. 使用 ▲ ▼ 键选择所需项目并用 ◀ ▶ 键调整设置。
4. 在子菜单内选择要调整的下一项目，然后如上所述进行调整。
5. 按 **确定** 确认，屏幕会返回主菜单。
6. 要退出，再次按 **菜单**。OSD 菜单将返回上层，投影机将自动保存新设置。

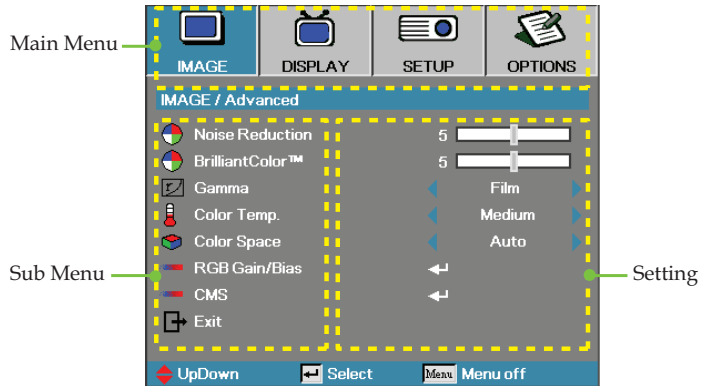

菜单树

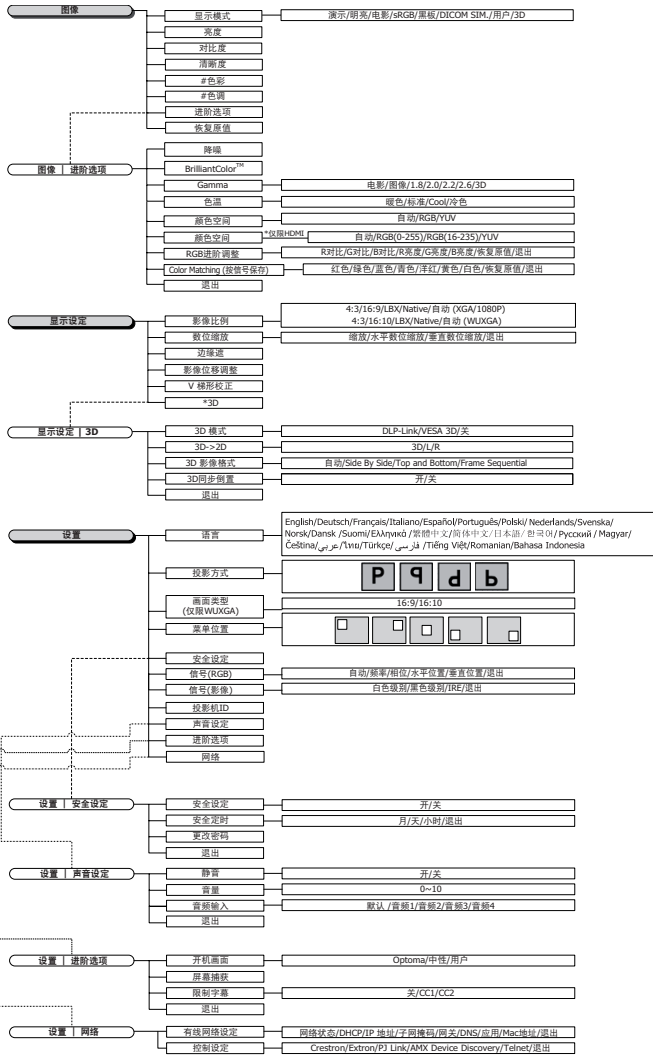

❖ (#)只有YUV视频源支持“色彩”和“色调”。

❖ (*)只有输入相应的兼容信号时，才能使用“3D”。

选项	输入源	HDMI/DVI-D/BNC/VGA 1/VGA 2/Component/S-Video/影像/Display Port/退出	
	信号源锁定	开/关	
	高海拔模式	开/关	
	信息隐藏	开/关	
	按键锁定	开/关	
	锁定显示模式	开/关	
	测试图案	无/Grid(白色)/Grid(绿色)/Grid(洋红)/白色	
	背景颜色	蓝色/黑色/红色/绿色/白色	
	遥控设定		
	12V 继电器	开/关	
	进阶选项		
	灯泡设定		
	信息		
	恢复原值	目前设定/全部	
选项 遥控设定	自订功能 1	亮度/对比度/色彩/色温/Gamma	
	自订功能 2	信号源锁定/投影方式/灯泡设定/静音/数位缩放	
	红外功能	开/关	
	遥控对应码	全部 / 1 ~ 99	
	退出		
	选项 进阶选项	电源检测自动开机	开/关
		信号源检测自动开机	开/关
自动关机(分)			
睡眠定时(分)			
电源模式(待机)		活动/节能	
退出			
选项 灯泡设定	灯泡已用时间		
	灯泡时数重置	是/否	
	灯泡使用寿命提示	开/关	
	明亮模式	STB/节能/电源	
	功耗	365w/355w/345w/335w/325w/315w/305w/292w	
	退出		

图像



显示设定

对于许多类型的图像，投影机里有很多已经优化了的出厂预置。

- ▶ 演示：来自 PC 输入的良好色彩和亮度。
- ▶ 明亮：来自 PC 输入的最大亮度。
- ▶ 电影：用于家庭影院。
- ▶ sRGB：标准化精确色彩。
- ▶ 黑板：当投影到黑板（绿色）时，应选择此模式，以实现最佳色彩设置。
- ▶ DICOM SIM：此显示模式模拟“医学数字成像和通信” (DICOM) 设备的灰阶/gamma性能。

重要说明：在医疗诊断时不应使用此模式，它只应用于教育/培训目的。

- ▶ 用户：用户自己的设置。
- ▶ 3D：用户在观看3D时可调整此设置。

亮度

调整图像亮度。

- ▶ 按 ◀ 可以使图像变暗。
- ▶ 按 ▶ 可以使图像变亮。

对比度

对比度控制图片最亮和最暗部分之间的差异程度。

- ▶ 按 ◀ 可以降低对比度。
- ▶ 按 ▶ 可以提高对比度。

图像



清晰度

调整图像清晰度。

- ▶ 按 ◀ 可以降低清晰度。
- ▶ 按 ▶ 可以提高清晰度。

色彩

调整视频图像从黑白到色彩饱和度。

- ▶ 按 ◀ 可以减少图像中的色彩数量。
- ▶ 按 ▶ 可以增加图像中的色彩数量。

色调

调整红绿色平衡。

- ▶ 按 ◀ 可以增加图像中的绿色数量。
- ▶ 按 ▶ 可以增加图像中的红色数量。

进阶选项

进入“进阶选项”菜单。选择高级显示选项，如降噪、BrilliantColor™、Gamma、色温、颜色空间、RGB进阶调整、Color Matching、以及退出。有关的详细信息，请参见第 40 页。

图像 | 进阶选项



降噪

动作适应性降噪功能可以减少隔行扫描信号中可见噪点的数量。范围是 0 到 10。(0= 关)

BrilliantColor™

这一可调节项目利用新的颜色处理算法和系统水平强化来启用更高亮度，同时在图像中提供更真实、鲜艳的颜色。范围从 0 到 10。如果你想要更突出的强化图像，将其向最大值调节；如果想要一个平滑自然的图像，将其向最小值调节。

Gamma

选择Gamma类型：电影、图像、1.8、2.0、2.2、2.6或3D。

色温

调节色温。色温越低，屏幕看上去越冷；色温越高，屏幕看上去越暖。

颜色空间

从自动、RGB、YUV 选择适当的色彩矩阵类型。

- ▶ 仅限 HDMI：选择颜色矩阵：自动、RGB (0-255)、RGB (16-235)、YUV。

RGB 进阶调整

此设置用于调整灰色 / 白色中红色、绿色和蓝色的平衡。进入“RGB 进阶调整”菜单。选择 R/G/B 对比以调整亮度，选择对比度以调整整个图片的对比度。有关的详细信息，请参见第 41 页。

Color Matching

进入 Color Matching 菜单。有关的详细信息，请参见第 42 页。

图像 | 进阶选项 | RGB 进阶调整

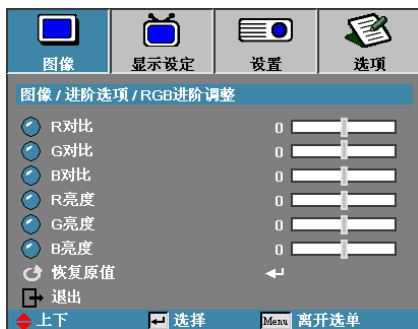

此设置用于调整灰色/白色中红色、绿色和蓝色的平衡。

对比

设置 RGB 对比以调整明亮阴影中下列亮度：

- ▶ R—平衡红色对比值。
- ▶ G—平衡绿色对比值。
- ▶ B—平衡蓝色对比值。

亮度

设置 RGB 对比以调整暗色阴影中下列亮度：

- ▶ R—平衡红色亮度值。
- ▶ G—平衡绿色亮度值。
- ▶ B—平衡蓝色亮度值。

图像 | 进阶选项 | Color Matching



色彩（白色除外）

按▲▼选择一种颜色，然后按Enter调整色调、饱和度和增益设置。



❖ 通过每种颜色的HSG，可以分别调整绿色、蓝色、青色、黄色、洋红色。

按▲▼选择色调、饱和度或增益，然后按◀▶调整设置。

图像 | 进阶选项 | Color Matching



白色

按▲▼选择“白色”，然后按Enter。



❖ 白色可以分别调整红色、绿色和蓝色。

按▲▼选择红色、绿色或蓝色，然后按◀▶调整设置。

恢复原值

将所有颜色设置值恢复至出厂默认值。

显示设定



影像比例

可以使用此功能选择所需的宽高比。

- ▶ 4:3: 此影像比例适用于未针对宽屏电视增强的4x3输入源。
- ▶ 16:9 (XGA/1080P) | 16:10 (WUXGA): 此影像比例适用于16x9输入源，如针对宽屏电视的HDTV和DVD增强。
- ▶ LBX: 此影像比例适用于非16x9、宽屏信号源以及利用外部16x9镜头以全分辨率显示2.35:1宽高比的用户。
- ▶ Native: 取决于输入信号源的分辨率—不执行缩放。
- ▶ 自动: 自动选择适当的影像比例。

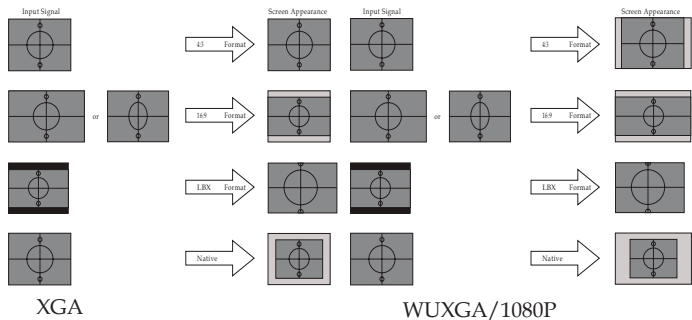

显示设定



数位缩放

- ▶ 按 ◀ 减小图像的尺寸。
- ▶ 按 ▶ 放大投影屏幕上的图像。

边缘遮盖

边缘遮盖功能可以去除视频图像中的噪点。对图像进行边缘遮盖以去除视频信号源边缘上的视频编码噪点。

影像位移调整

水平或垂直移动投影图像的位置。

- ▶ 按 ◀▶ 在投影屏幕上水平移动图像。
- ▶ 按 ▲▼ 在投影屏幕上垂直移动图像。

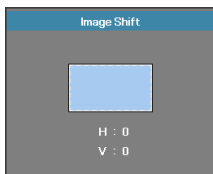

当缩放 ≤ 0

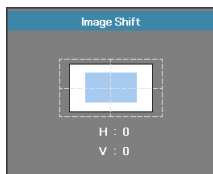

当缩放 > 0

梯形失真调节

当投影机位置与屏幕成角度时按下 ◀ 或 ▶ 补偿垂直图像变形。

3D

进入“3D”菜单。选择3D选项，如3D模式、3D->2D、3D影像格式、以及3D同步反转。有关的详细信息，请参见第46页。

显示设定 | 3D



3D模式

- ▶ DLP Link：选择 DLP Link 以便使用优化的 DLP Link 3D 眼镜设置。
- ▶ VESA 3D：选择 VESA 3D 以便使用优化的 3D 图像（基于 IR）设置。
- ▶ 关：选择“关”关闭 3D 模式。

3D→2D

按 ◀ 或 ▶ 选择让投影机显示 2D（左）或 2D（右）中的 3D 内容，从而在不使用 3D 眼镜的情况下观看 3D 内容。此设置还可用于双投影机被动式 3D 安装情况。

3D影像格式

- ▶ 自动：当检测到 3D 识别信号时，自动选择 3D 影像格式。（仅限 HDMI 1.4 3D 输入源）
- ▶ Side By Side：以 Side By Side 格式显示 3D 信号。
- ▶ Top and Bottom：以 Top and Bottom 格式显示 3D 信号。
- ▶ Frame Sequential：以 Frame Sequential 格式显示 3D 信号。

3D 同步反转

按 ◀ 或 ▶ 启用或禁用 3D 同步反转功能以反转图像。

设置



语言

进入语言菜单。选择多语种 OSD 菜单。参见第 49 页了解更多信息。

投影方式

选择投影方式：

- ▶ **P** 正投 - 桌面
出厂默认设置。
- ▶ **I** 背投 - 桌面
选择本功能后，投影机反转图像，这样即可在投影屏后面投影。
- ▶ **d** 正投 - 吊装
选择本功能后，投影机将图像上下翻转，用于吊装式投影。
- ▶ **b** 背投 - 吊装
当选择此功能时，投影机反向并使图像上下颠倒。此时可以在投影屏后面进行吊装式投影。

画面类型 (仅限WUXGA)

按 ◀▶ 将宽高比设为16:9或16:10。此功能只支持WUXGA。

菜单位置

选择显示屏幕上的菜单位置。

设置



安全设定

进入安全设定菜单。访问投影机的安全功能。
参见第 50 页了解更多信息。

信号(RGB)

进入“信号(RGB)”菜单。设置投影机信号属性。当输入源支持VGA 1/VGA 2/BNC时，可以使用此功能。
有关的详细信息，请参见第53页。

信号(影像)

进入“信号(影像)”菜单。设置投影机信号属性。当输入源支持视频信号时，可以使用此功能。
有关的详细信息，请参见第54页。

投影机 ID

选择二位数投影机 ID，范围是全部至 99。

声音设定

进入音频菜单。设定音量属性。参见第 55 页了解更多信息。

进阶选项

进入“进阶选项”菜单。选择在启动期间显示的画面。参见第 56 页了解更多信息。

网络

允许访问 Web、PJ-Link 和 IP 命令控制。参见第 57 页了解更多信息。

设置 | 语言



语言

选择多语种 OSD 菜单。按确定 (**↵**) 进入子菜单，然后使用左 (**◀**) 或右 (**▶**) 键选择所需的语言。

设置 | 安全设定



- ❖ 默认密码：1、2、3、4、5。

安全设定

启用或停用安全密码。

- ▶ 开—打开投影机电源和访问安全设定菜单需要当前密码。
- ▶ 关—使用任何功能均不需要密码。

当启用安全设定时，开机时和允许访问安全设定菜单前显示以下画面：



设置 | 安全设定



安全定时

进入安全保护定时子菜单。



❖ 除非启用安全保护计时或安全设定，访问初始设定 | 安全设定不需要密码。

选择月、天、时以设置免密码输入的投影机使用时数。退出初始设定菜单即启动安全保护计时。

启动后，投影机在指定日期和时间需要密码才能打开电源和访问安全设定菜单。

若在投影机使用时启用安全保护计时，要求输入密码前会显示以下画面 60 秒。



设置 | 安全设定



- ❖ 若输入三次错误密码，投影仪会在 10 秒后自动关机。

更改密码

使用子菜单更改投影机安全密码。

1. 从安全设定子菜单选择更改密码。显示“确认更改密码”对话框。
2. 选择是。



3. 默认密码为：<1> <2> <3> <4> <5>。
第二密码画面出现。

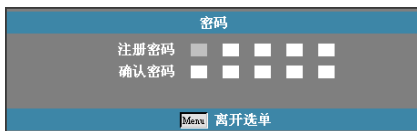

- ❖ 如果新密码不匹配，密码画面会重新显示。

4. 输入两次新密码进行验证。

设置 | 信号 (RGB)



自动

将“自动”设为“开”或“关”，以锁定或解锁相位和频率功能。

- ▶ 关—禁用自动锁定。
- ▶ 开—启用自动锁定。

频率

更改显示数据的频率，使其与计算机图形卡的频率匹配。当出现垂直闪烁条时，可以使用此功能进行调整。

相位

“相位”同步显示和图形卡两者的信号时序。如果图像不稳定或者闪烁，可以使用此功能进行校正。

水平位置

- ▶ 按 ◀ 将图像左移。
- ▶ 按 ▶ 将图像右移。

垂直位置

- ▶ 按 ▼ 将图像下移。
- ▶ 按 ▲ 将图像上移。

设置 | 信号 (影像)



白色级别

当输入源是 Video 或 S-Video 信号时，允许用户调整黑色级别。按 ◀▶ 调整白色级别。

黑色级别

当输入源是 Video 或 S-Video 信号时，允许用户调整黑色级别。按 ▶◀ 调整黑色级别。

IRE

按 ▶◀ 调整视频信号的测量。

初始设定 | 声音设定



静音

开启或关闭声音。

- ▶ 关—音频输出打开。
- ▶ 开—音频输出关闭。

音量

按◀▶减小（增加）音频输出。

音频输入

按◀▶选择音频源输入。

设置 | 进阶选项

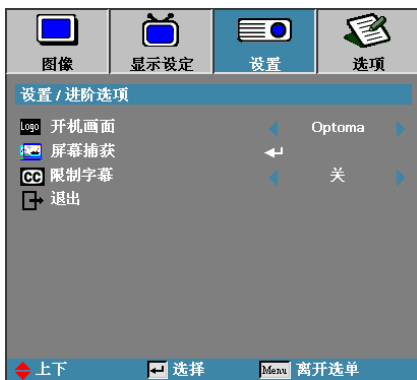

开机画面

选择开机时的显示画面。

- ▶ Optoma — 默认开机画面。
- ▶ 中性一 — 背景颜色。
- ▶ 用户一使用画面截取制作功能截取的自定义画面。

屏幕捕获

截取显示的屏幕作为开机画面。

1. 在投影机上显示所需的画面。
2. 从进阶选项菜单选择画面截取制作。
出现确认屏幕。

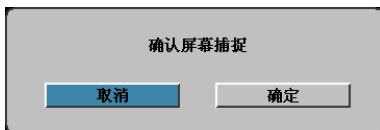

3. 选择 **OK**。将显示屏幕捕捉进度。
完成后，显示“屏幕捕捉成功”。捕捉的屏幕被保存为开机画面菜单中的用户。

限制字幕

选择限制字幕的显示。

- ▶ 关-自带的默认设置。
- ▶ CC1 | CC2 -如果可用就显示文字。



❖ 每次只能保存一幅开机画面。后续捕获会覆盖之前的文件（限制在 1920 x 1200）（参见附录时序表）

设置 | 网络



有线网络设定

进入“有线网络设定”菜单。有关的详细信息，请参见第 58 页。

控制设定

进入“控制设定”菜单。有关的详细信息，请参见第 59 页。

设置 | 网络 | 有线网络设定



❖ 仅当连接了网线时，方可访问“网络”子菜单。

如果成功连接，OSD 显示将出现以下对话框。

- ▶ 网络状态—显示网络信息。
- ▶ DHCP：
 - 开：从 DHCP 服务器自动分配 IP 地址给投影仪。
 - 关：手动分配 IP 地址。
- ▶ IP 地址—选择 IP 地址
- ▶ 子网掩码—选择子网掩码号码。
- ▶ 网关—选择投影仪所连接网络的默认网关。
- ▶ DNS—选择 DNS 号码。
- ▶ 应用—按确定，应用选择。
- ▶ MAC地址—只读。

设置 | 网络 | 控制设定



Crestron

按 ◀▶ 选择启用/禁用Crestron。

Extron

按 ◀▶ 选择启用/禁用Extron。

PJ Link

按 ◀▶ 选择启用/禁用PJ Link。

AMX Device Discovery

按 ◀▶ 选择启用/禁用AMX Device Discovery。

Telnet

按 ◀▶ 选择启用/禁用Telnet。

选项



输入源

进入输入信号源子菜单。选择开机时扫描的信号源。参见第 63 页了解更多信息。

信号源锁定

将当前信号源锁定为唯一输入源，即使拔掉电源线也不会改变。

- ▶ 开—仅将当前输入源识别为输入源。
- ▶ 关—在选项 ◀ 输入源中选择的所有输入源被识别为输入源。

高海拔模式

调整风扇速度以便适应环境。

- ▶ 开—针对高温、高湿度或高海拔增加风扇速度。
- ▶ 关—正常条件下的正常风扇速度。

信息隐藏

取消投影屏幕上的信息。

- ▶ 开—操作中屏幕上无状态信息。
- ▶ 关—操作中屏幕上正常显示状态信息。

选项



按键锁定

锁定投影机控制面板上的按钮。

- ▶ 开—出现警告信息，确认按键锁定。

 按住键盘上“ENTER”键5秒钟以解键盘锁。

- ▶ 关—投影机按键恢复正常功能。

锁定显示模式

按 ◀▶ 选择是否锁定显示模式功能。当“锁定显示模式”设为“开”时，用户不能调整显示模式功能。

测试图案

显示测试图案。包括网格（白色、绿色、洋红）、白色和无。

背景颜色

为投影图像选择未检测到输入源时的背景颜色。

遥控设定

输入遥控设定。有关的详细信息，请参见第 64 页。

12V 继电器

按 ▶◀ 选择 12V 继电器是否输出。

选项



进阶选项

进入进阶选项菜单。参见第 65 页了解更多详情。

灯泡设定

进入灯泡设定菜单。参见第 67-68 页了解更多详情。

信息

显示投影机信息。

恢复原值

将所有选项都恢复到出厂默认值。



- ❖ 若电源模式（待机）设成“节能”，则当投影机处于待机状态时，VGA和音频通过、RS232和RJ45将被禁用。

选项 | 输入源



输入源



- ❖ 如果取消选择所有信息源，投影机无法显示任何图像。请至少选择一项信息源。

使用此选项启用 / 停用输入信号源。按 ▲ 或 ▼ 选择信号源，然后按 ◀ 或 ▶ 启用 / 停用。按 ◀ (确定) 决定选择。投影机不会搜索未选择的输入源。

选项 | 遥控设定

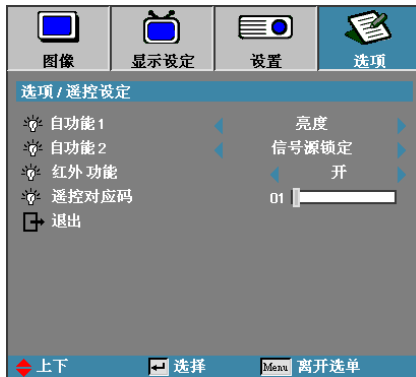

自功能1

将F1键设为亮度、对比度、色彩、色温或Gamma功能的热键。

自功能2

将F2键设为信号源锁定、投影方式、灯泡设定、静音、数位缩放或音量功能的热键。

红外功能

启用或禁用投影机的红外功能。

遥控对应码

按◀▶设置遥控自定义代码，然后按◀ (Enter)更改设置。

选项 | 进阶选项

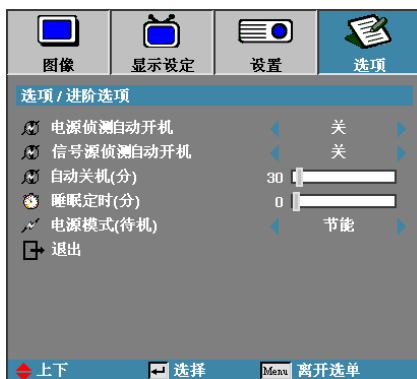

电源侦测自动开机

启用或停用自动开机。

- ▶ 开—投影机会在 AC 电源可用时自动开机。
- ▶ 关—投影机必须正常开机。

信号源侦测自动开机

启用或禁用信号源侦测自动开机。

- ▶ 开—当检测到活动信号时，投影机自动开机。
- ▶ 关—禁用检测到活动信号时打开电源。



1. 可选功能取决于型号和地区。
2. 仅当处于待机模式时可用。
3. 如果在保持输入信号源的情况下（屏幕上显示最后图像源）关闭投影机，它将无法重新启动，除非：
 - a. 结束最后图像源，然后重新输入任意信号源。
 - b. 拔掉然后重新插入投影机电源。
4. “信号源侦测自动开机”将忽略“信号源锁定”设置。

自动关机(分)

设置自动关机间隔。默认设置下投影机在 30 分钟无信号后关闭投影灯。关机前会显示以下警告 60 秒。

投影机将自动关机 60 秒

选项 | 进阶选项

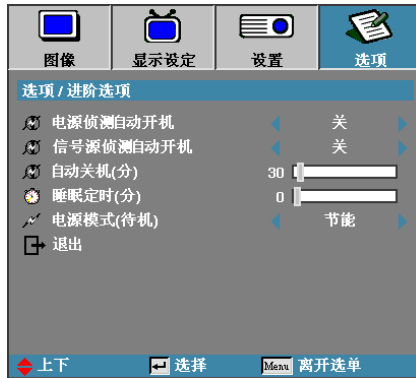

睡眠定时 (分)

设置自动睡眠关机间隔。投影机在非活动状态达指定时间后关机（无论有无信号）。关机前会显示以下警告 60 秒。

投影机将自动关机 60 秒

电源模式 (待机)

- ▶ 节能：选择“节能”以进一步节省能耗（<0.5W）。
- ▶ 活动：选择“活动”以返回正常待机模式，VGA输出端口将被启用。

选项 | 灯泡设定



灯泡已用时间

显示投影时数。本项仅用于显示。

灯泡时数重置

更换灯泡后，使灯泡计时器准确反映新灯泡寿命。

1. 选择灯泡更新后设定。

出现确认屏幕。

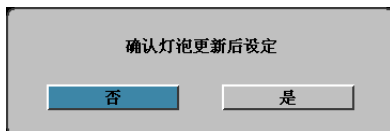

2. 选择是使灯泡计时器归零。

灯泡使用寿命提示

启用或停用灯泡使用寿命提示。

- ▶ 开—剩余灯泡寿命少于30小时时显示警告信息。



- ▶ 关—不显示警告信息。

选项 | 灯泡设定



明亮模式

选择灯泡明亮模式。

- ▶ 明亮—默认设置。
- ▶ 节能—降低亮度设置，以便节省灯泡寿命。
- ▶ 电源—选择可显示电源模式功能。

功耗

按 ◀▶ 选择 365W 亮度或 292W 亮度灯泡模式，以延长灯泡使用寿命。仅当“明亮模式”设为“功耗”时，可以使用此功能。

LAN_RJ45



- ❖ 投影机连接至LAN，请使用以太网标准线。
- ❖ 点对点（PC直接连接至投影机），请使用以太网交叉线。

为简化和易于操作，Optoma 投影机提供多种网络和远程管理功能。投影机 LAN/RJ45 网络功能，例如远端管理：电源开/关、亮度及对比度设置。以及投影机状态信息，例如视频—信号源、声音—静音等。

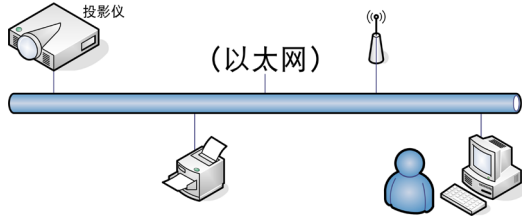

有线LAN终端功能

此投影机可由PC（笔记本电脑）或其他兼容Crestron/Extron/AMX (Device Discovery)/PJLink的设备通过LAN/RJ45端口来进行控制。

- ▶ Crestron是Crestron Electronics, Inc.在美国的注册商标。
- ▶ Extron是Extron Electronics, Inc.在美国的注册商标。
- ▶ AMX是AMX LLC在美国的注册商标。
- ▶ PJLink已由JBMA在日本、美国和其他国家/地区申请商标和标志注册。

支持的外部设备

Crestron Electronics控制器和相关软件（如RoomView®）的指定命令支持此投影机。

<http://www.crestron.com/>

此投影机支持Extron设备作为参照。

<http://www.extron.com/>

AMX（设备发现）支持此投影机。

<http://www.amx.com/>

此投影机支持PJLink Class1 (Version 1.00)的所有命令。

<http://pjlink.jbma.or.jp/english/>

有关能连接到LAN/RJ45端口并远程/控制投影机的外部设备的各种类型、以及每种外部设备的相关控制命令支持的详细信息，请直接联系支持服务。

LAN RJ45

1. 连接 RJ45 电缆到投影仪和 PC（笔记本电脑）上的 RJ45 端口。

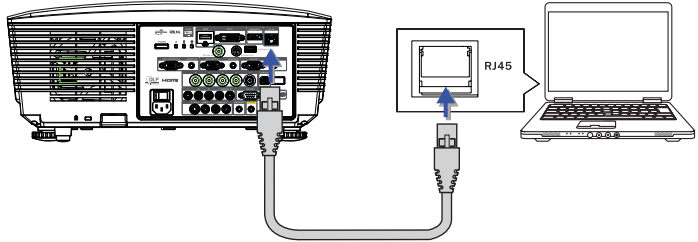

2. 在 PC（笔记本电脑）上，选择 Start -> Control Panel -> Network Connections。

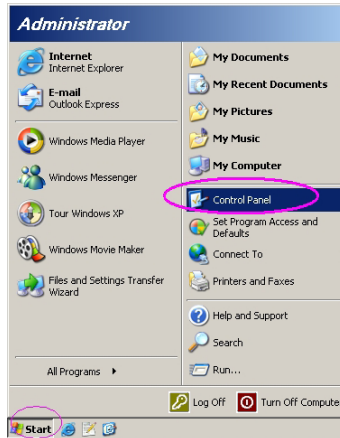

3. 右击本地连接，选择 Property。

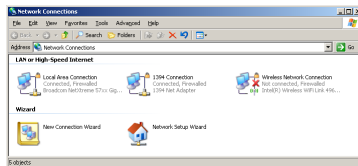

- 在 Properties 窗口内，选择 **General** 标签，并选择 **Internet Protocol (TCP/IP)**。

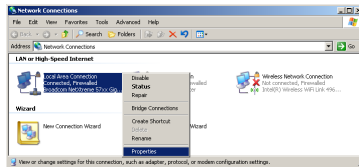

- 点击 **Properties**。

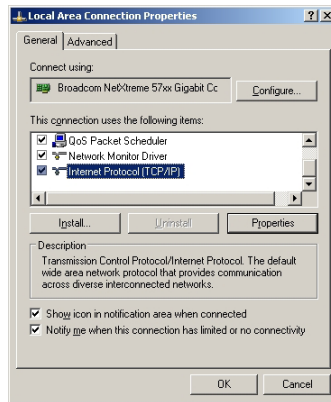

- 填写 IP 地址和子网掩码，然后按 **OK**。

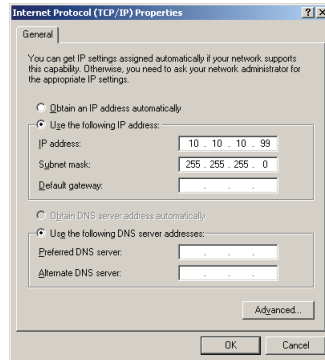

7. 按投影仪上的**菜单按钮**。
8. 选择 OSD-> 设置-> 网络-> 有线网络设定。
9. 输入以下信息：
 - ▶ DHCP: 未启用
 - ▶ IP 地址: 10.10.10.10
 - ▶ 子网掩码: 255.255.255.0
 - ▶ 网关: 0.0.0.0
 - ▶ DNS: 0.0.0.0
10. 按 **← (Enter) / → 确认设置**。
11. 打开web浏览器, 如Microsoft Internet Explorer (安装Adobe Flash Player 9.0或以上版本)。

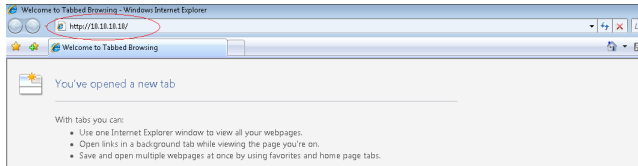

12. 在地址栏中, 输入 IP 地址: 10.10.10.10。
 13. 按 **← (Enter) / →**。
- 投影仪设置为远程管理。LAN/RJ45 功能如下显示。



❖ 有关的详细信息, 请访问:
<http://www.crestron.com>

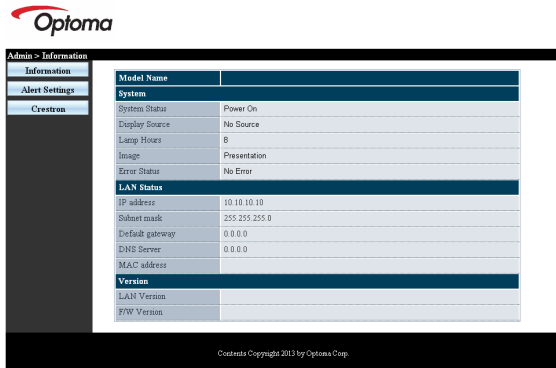

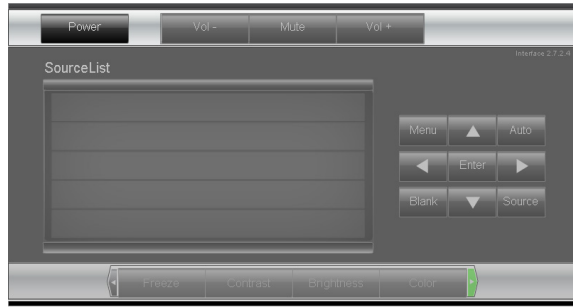

Expansion Options

Crestron Control		Projector		User Password	
IP Address	<input type="text"/>	Projector Name	<input type="text" value="PJ01"/>	<input type="checkbox"/> User Enabled	
IP ID	<input type="text"/>	Location	<input type="text" value="RM01"/>	Password	<input type="text"/>
Control Port	<input type="text"/>	Assigned To	<input type="text" value="Sir"/>	Confirmed	<input type="text"/>
<input type="button" value="Control Set"/>		<input type="button" value="Set"/>		<input type="button" value="User Set"/>	
Network Config		<input type="checkbox"/> DHCP Enabled		Admin Password	
IP Address	<input type="text" value="10.10.10.10"/>	IP Address	<input type="text"/>	<input type="checkbox"/> Adm Enabled	
Subnet Mask	<input type="text" value="255.255.255.0"/>	Subnet Mask	<input type="text"/>	Password	<input type="text"/>
Default Gateway	<input type="text" value="0.0.0.0"/>	Default Gateway	<input type="text"/>	Confirmed	<input type="text"/>
DNS Server	<input type="text" value="0.0.0.0"/>	DNS Server	<input type="text"/>	<input type="button" value="Adm Set"/>	
		<input type="button" value="Net Set"/>			
<input type="button" value="Tools Exit"/>					

类别	项目	输入长度
Crestron控制	IP地址	15
	IP ID	3
	端口	5
投影机	投影机名称	10
	位置	10
	分配至	10
网络配置	DHCP (启用)	(N/A)
	IP地址	15
	子网掩码	15
	默认网关	15
	DNS服务器	15
用户密码	启用	(N/A)
	新密码	10
	确认	10
管理员密码	启用	(N/A)
	新密码	10
	确认	10

有关详情，请访问 <http://www.crestron.com>

准备电子邮件提示

1. 确保用户能够通过Web浏览器（如Microsoft Internet Explorer v6.01/v8.0）访问LAN RJ45功能的主页。
2. 在LAN/RJ45主页中，单击Alert Settings（提示设置）。

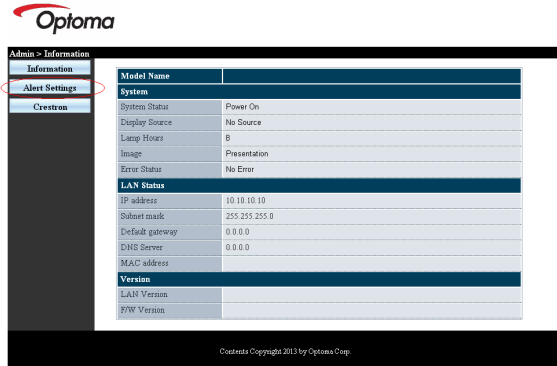

3. 在默认情况下，Alert Settings（提示设置）中的这些输入框空白。



4. 为了发送提示邮件，请输入下列项目：
 - ▶ SMTP 字段是电子邮件发送服务器（SMTP 协议）。这是必填字段。
 - ▶ To（收件人）字段是收件人的电子邮件地址（如投影机管理员）。这是必填字段。
 - ▶ Cc（抄送）字段是将一份提示副本发送到指定的电子邮件地址。这是可选字段（例如，投影机管理员的助理）。



❖ 按要求填写所有字段。用户可以单击**Send Test Mail**（发送测试邮件）来测试设置是否正确。为了成功发送电子邮件提示，您必须选择提示条件并输入正确的电子邮件地址。

- ▶ **From**（发件人）字段是发件人的电子邮件地址（如投影机管理员）。这是必填字段。
- ▶ 通过选中所需的框，选择提示条件。

Admin > Alert Settings

Information

Alert Settings

Creston

SMTP setting

Server Address: mail.comp.com

Server Port: 25

User Name: Sender US

Password: *****

Mail Server Apply

Email Setting

To: rcv1@mail.comp.com

Cc: rcv2@mail.comp.com

Subject: Projector Warning Information!

From: send@mail.comp.com

Mail Address Apply

Alert Condition

Fax Error

Lamp Error

High Temp. Error

Apply Send Test Mail

Copyright © 2013 by Optoma Corp.

RS232 by Telnet功能

除了将投影机连接到RS232接口并使用专用RS232命令控制进行“超级终端”通讯外，还有一种备用的RS232控制命令方式，即使用LAN/RJ45接口的“RS232 by TELNET”。

“RS232 by TELNET” 快速入门指南

在投影机上的OSD上检查并获取IP地址。

确保笔记本电脑/PC可以访问投影机的Web页面。

为防止笔记本电脑/PC过滤“TELNET”功能，务必禁用“Windows防火墙”设置。

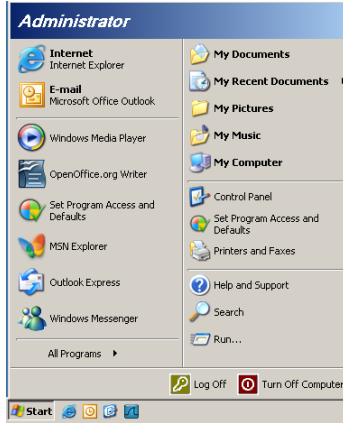

1. 开始=>所有程序=>附件=>命令提示符

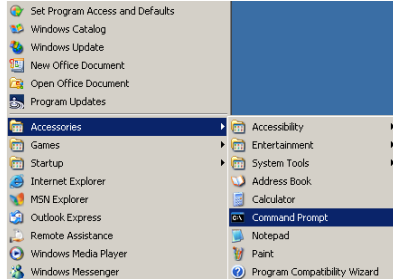

2. 输入如下所示的命令格式：

telnet ttt.xxx.yyy.zzz 23 (按“Enter”键)

(*ttt.xxx.yyy.zzz: 投影机的IP地址*)

3. Telnet连接准备就绪后，用户可以输入RS232命令，然后按“Enter”键，RS232命令将起作用。

如何在Windows VISTA/7中启用 TELNET

在默认安装的Windows VISTA系统中，不包括“TELNET”功能。最终用户可以通过“打开或关闭Windows功能”来启用它。

1. 在Windows VISTA中打开“控制面板”

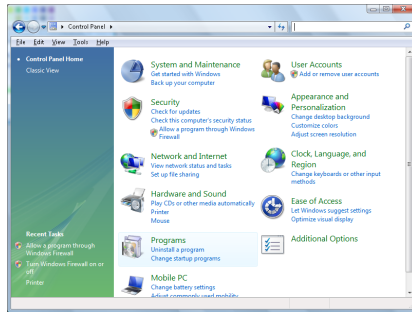

2. 打开“程序”

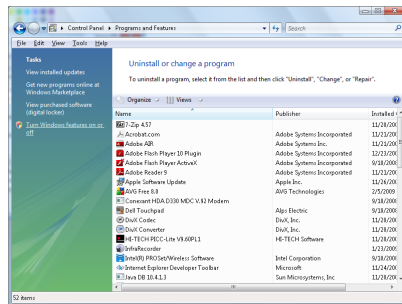

3. 选择“打开或关闭Windows功能”以打开。

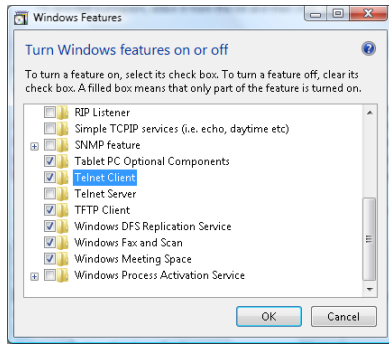

4. 选中“Telnet客户端”选项，然后按“确定”按钮。

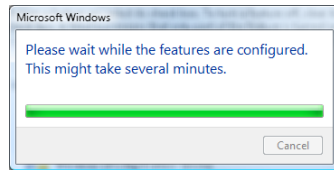

“RS232 by TELNET”规格表：

1. Telnet: TCP.
2. Telnet端口: 23 (有关的详细信息, 请联系服务代理或团队)。
3. Telnet实用程序: Windows “TELNET.exe” (控制台模式)。
4. 正常断开RS232-by-Telnet控制: 在TELNET连接就绪后直接关闭Windows Telnet实用程序。

Telnet控制的限制1: Telnet控制应用程序存在不到50字节的连续的网络有效负荷。

Telnet控制的限制2: Telnet控制的一个完整的RS232命令不足26字节。

Telnet控制的限制3: 下一个RS232命令的最小延迟必须超过200 (ms)。

(*, 在Windows XP内置的“TELNET.exe”实用程序中, “Enter”键按下后将包含“回车”和“换行”代码。)

故障处理

如果在使用投影机过程中遇到问题，请参阅以下信息。若问题无法解决，请与当地经销商或维修中心联系。

图像问题

屏幕上无图像

- ▶ 确认所有线缆和电源接线均按照“**安装**”部分所述正确并牢固地连接。
- ▶ 确认所有接头插针均没有弯曲或者折断。
- ▶ 检查投影灯泡是否牢固安装。请参阅“**更换灯泡**”一节。
- ▶ 确认已经取下了镜头盖并且投影机电源已经打开。

图像残缺、滚动或者显示不正确

- ▶ 按遥控器上的重新同步。
- ▶ 如果使用的是 PC:

对于 Windows 95、98、2000、XP:

1. 打开**我的电脑**图标、**控制面板**文件夹，然后双击**显示**设定图标。
2. 选择**设置**选项卡。
3. 确保显示分辨率设置低于或者等于UXGA (1600 x 1200)。
4. 单击**高级属性**按钮。
如果投影机仍然无法显示整幅图像，则还需要更改所使用的监视器显示。参考如下步骤。
5. 确保分辨率设置低于或者等于UXGA (1600 x 1200)。
6. 选择**监视器**选项卡下面的**更改**按钮。
7. 单击**显示所有设备**。接着，在 SP 框内选择标准监视器类型；在“**模式**”框内选择所需的分辨率模式。
8. 确保显示器的显示分辨率设置低于或等于UXGA (1600 x 1200)。(*)

- ▶ 如果使用的是笔记本电脑：

1. 首先，按照上述步骤调整计算机的分辨率。
2. 按相应按钮以切换输出设置。例如：[Fn]+[F4]

Acer ⇨	[Fn]+[F5]	IBM/Lenovo ⇨	[Fn]+[F7]
Asus ⇨	[Fn]+[F8]	HP/Compaq ⇨	[Fn]+[F4]
Dell ⇨	[Fn]+[F8]	NEC ⇨	[Fn]+[F3]
Gateway ⇨	[Fn]+[F4]	Toshiba ⇨	[Fn]+[F5]

Mac Apple:

系统参数 ⇨ 显示设定 ⇨ 排列 ⇨ 镜像显示

如果更改分辨率时遇到困难或者显示器画面停止不动，请重新启动所有设备，包括投影机。

笔记本电脑或者 PowerBook 电脑不显示演示文档

- ▶ 如果使用的是笔记本电脑：

一些笔记本电脑在使用第二个显示设备时会禁用其自身的显示器。它们分别具有不同的重新激活方式。有关的详细信息，请参阅计算机的手册。

图像不稳定或者抖动

- ▶ 使用相位进行校正。参见第 53 页了解更多信息。
- ▶ 在计算机上更改监视器颜色设置。

图像上有竖直抖动条

- ▶ 使用频率进行调整。参见第 53 页了解更多信息。
- ▶ 检查并且重新配置图形卡的显示模式，使其与本投影机兼容。

图像聚焦不准

- ▶ 确保已取下镜头盖。
- ▶ 调整投影机镜头上的调焦环。
- ▶ 确认投影屏幕与投影机之间的距离介于要求的距离之间。参见第 26 及 28 页了解更多信息。

显示 16:9 DVD 光盘时图像被拉伸

当播放变形 DVD 或 16:9 DVD 时，本投影机在 OSD 内以 16:9 影像比例显示最佳图像。如果播放 4:3 影像比例的 DVD 盘，请在投影机 OSD 中将影像比例改成 4:3。如果图像仍被拉伸，则还需要按照如下步骤调整宽高比：

- ▶ 在 DVD 播放机上将显示影像比例设成 16:9（宽）宽高比类型。

图像太小或太大

- ▶ 调整投影机上部的变焦环。
- ▶ 增大或减小投影机与投影屏之间的距离。
- ▶ 按遥控器或投影机面板上的**菜单按钮**，转到**显示图像 / 颜色设置**比例，然后尝试不同的设置。

图像有斜边

- ▶ 可能时，调整投影机的位置，使其对准屏幕中间位置，并低于屏幕的下边缘。
- ▶ 反复按遥控器上的**梯形校正 +/-**，直至边缘变垂直。

图像反转

- ▶ 在 OSD 中选择初始**选项 | 投影方式**，调整投影方向。

暂停问题

投影机对所有控制均停止响应

- ▶ 如果可能，关闭投影机电源，拔掉电源线，等待至少 60 秒后重新连接电源。

灯泡不亮或者发出喀啦声

- ▶ 灯泡达到使用寿命时，可能无法点亮并发出喀啦响声。如果出现这种情况，则只有更换了灯泡模块之后投影机方可恢复工作。要更换灯泡，请按照第 85 页“更换灯泡”中的步骤进行操作。

HDMI问答

“标准” HDMI线与“高速” HDMI线有什么区别？

最近，HDMI Licensing, LLC宣称线缆经测试后分为标准或高速线缆。

- ▶ 标准（或“1类”）HDMI线经测试速度为75Mhz或最高2.25Gbps，这等效于720p/1080i信号。
- ▶ 高速（或“2类”）HDMI线经测试速度为340Mhz或最高10.2Gbps，这是目前在HDMI线上可实现的最高带宽，可成功处理1080p信号，包括在信号源基础上提高了颜色深度和/或刷新率的信号。高速线缆还支持更高分辨率的显示，如WQXGA影院显示器（分辨率为2560 x 1600）。

如何使用10米以上的HDMI线？

- ▶ 有许多供HDMI解决方案使用的HDMI转接器，可将线缆的有效长度从典型的10米范围延长至更长距离。这些公司提供各种解决方案，包括有源线缆（线缆中内置有源电子元件，可增强和延长线缆信号）、重复器、放大器、以及CAT5/6和光纤解决方案。





如何判别线缆是否为取得HDMI认证的线缆？

- ▶ 作为HDMI符合性测试规范的一部分，所有HDMI产品的制造商都应对产品进行认证。但是，也会有一些线缆上带有HDMI标识但并未经过正确测试的情况。HDMI Licensing, LLC会积极调查这些情况，以确保市场中正确使用HDMI商标。我们建议消费者从信誉良好的供方和可信赖的公司购买线缆。

有关的详细信息，请访问：

<http://www.hdmi.org/learningcenter/faq.aspx#49>

投影机状态指示

消息	电源LED	电源LED	温度LED	温度LED
	 (绿色)	 (红色)	 (红色)	 (红色)
运行	开	0	0	0
预热或散热	闪烁 (0.5秒)	0	0	0
待机	0	开	0	0
T1温度过高	0	闪烁	开	0
热突变	0	4	0	0
灯泡错误	0	闪烁	0	开
风扇错误	0	闪烁	闪烁	0
灯泡门打开	0	7	0	0
DMD错误	0	8	0	0
色盘错误	0	9	0	0

* 当显示OSD时电源LED点亮，当OSD消失时熄灭。

数字代表 LED 闪烁次数。

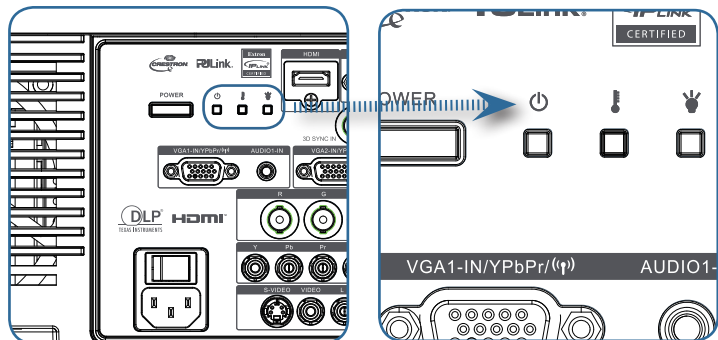

信息提示

- ▶ 更换灯泡

 灯泡已接近使用寿命

- ▶ 超出范围：（详细信息请参见下文）



输入信号超出范围
较低图像分辨率

遥控器问题

如果遥控器不工作

- ▶ 检查遥控器的工作角度是否大约为 $\pm 15^\circ$ 。
- ▶ 确保遥控器和投影机之间没有障碍物。移到距离投影机 7m（23 英尺）以内。
- ▶ 确保电池装入正确。
- ▶ 更换遥控器中电量低的电池。

音频问题

没有声音

- ▶ 在遥控器上调节音量。
- ▶ 调节音频源的音量。
- ▶ 检查音频线的连接情况。
- ▶ 用其他扬声器测试源音频输出。
- ▶ 对投影仪进行维修。

声音失真

- ▶ 检查音频线的连接情况。
- ▶ 用其他扬声器测试源音频输出。
- ▶ 对投影仪进行维修。

更换投影灯

投影灯烧坏时应更换。仅可使用从当地经销商处订购的合格部件进行更换。

重要说明：

- ▶ 由于投影灯中含有一定量的水银，因此应根据当地的法律法规对其进行处理。
- ▶ 避免接触新投影灯的玻璃表面：这样做可能缩短其工作寿命。



警告：

- ▶ 请至少在更换投影灯之前一个小时将其关闭并拔掉投影仪的电源插头。否则可能导致严重烧伤。

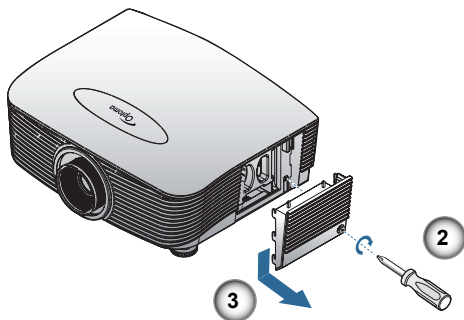
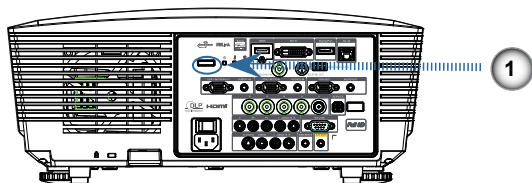

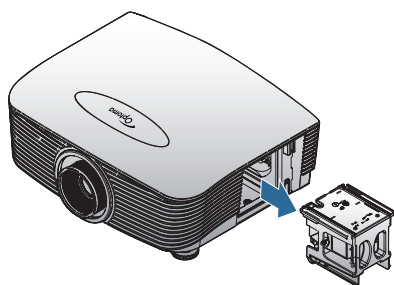
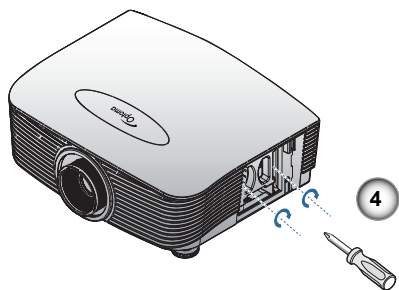

1. 按电源按钮，关闭投影机电源。
2. 将投影机冷却至少30分钟。
3. 拔下电源线。
4. 解锁灯泡盖。
5. 向上提起并取下盖子。
6. 使用螺丝刀拧下灯泡模块上的螺丝。
7. 抽出灯泡模块。

以相反的顺序执行上述步骤装上灯泡模块。

更换灯泡后，必须将灯泡计时器归零。参见第 67 页了解更多信息。

清洁投影仪

清洁投影仪去除灰尘和污垢将有助于确保操作时不出现故障。

警告：

- ▶ 请至少在清洁之前一个小时将其关闭并拔掉投影仪的电源插头。否则可能导致严重烧伤。
- ▶ 只能使用湿布进行清洁。不要让水进入投影仪的通风口。
- ▶ 如果在清洁时有少量的水进入了投影仪内部，则请拔掉投影仪的电源并在通风良好的环境中放置数个小时，然后再使用。
- ▶ 如果在清洁时有大量的水进入了投影仪的内部，则应对投影仪进行维修。

清洁镜头

从大多数相机商店都可以买到光学镜头清洁剂。请根据以下步骤清洁投影机。

1. 将少量的光学镜头清洁剂涂在一块干净的软布上。
(不要将清洁剂直接挤在镜头上。)
2. 做圆周运动，轻轻擦拭镜头。

告诫：

- ▶ 不要使用有研磨作用的清洁剂或溶剂。
- ▶ 为防止掉色或褪色，请不要让清洁剂飞溅到投影仪的外壳上。

清洁机身

请根据以下步骤清洁投影机机身。

1. 用一块干净的湿布擦掉灰尘。
2. 将布在加了质地温和的清洁剂（如用于清洗餐具的清洁剂）的温水中浸湿，然后擦拭机身。
3. 将布上的清洁剂冲洗干净，再次擦拭投影机。

告诫：

为防止机身掉色或褪色，请勿使用有研磨作用的酒精清洁剂。

兼容性模式

视频兼容性

NTSC	NTSC M/J, 3.58MHz, 4.43MHz	
PAL	PAL B/D/G/H/I/M/N, 4.43MHz	
SECAM	SECAM B/D/G/K/K1/L, 4.25/4.4 MHz	
SDTV	480i/p, 576i/p	
HDTV	720p(50/60Hz), 1080i(50/60Hz), 1080P(50/60Hz)	



❖ 对于宽屏分辨率(WXGA), 兼容性支持取决于网络/PC型号。

视频定时详细描述

信号	分辨率	刷新率(Hz)	注意
TV(NTSC)	720 X 480	60	复合视频/S-Video
TV(PAL, SECAM)	720 X 576	50	
SDTV(480i)	720 X 480	60	分量视频
SDTV(480p)	720 X 480	60	
SDTV(576i)	720 X 576	50	
SDTV(576p)	720 X 576	50	
HDTV(720p)	1280 X 720	50/60	
HDTV(1080i)	1920 X 1080	50/60	
HDTV(1080p)	1920 X 1080	24/50/60	

计算机兼容性 - VESA标准

计算机信号（模拟RGB兼容）

信号	分辨率	刷新率(Hz)	注意
VGA	640 x 480	60/67/72/85	Mac 60/72/85
SVGA	800 x 600	56/60 ^(*) /72/ 85/120 ^(*)	Mac 60/72/85
XGA	1024 x 768	50/60 ^(*) /70/ 75/85/120 ^(*)	Mac 60/70/75/85
HDTV (720p)	1280 x 720	50/60 ^(*) /120 ^(*)	Mac 60
WXGA	1280 x 768	60/75/85	Mac 60/75/85
	1280 x 800	50/60	Mac 60
WXGA	1366 x 768	60	
SXGA	1280 x 1024	60/75/85	Mac 60/75
SXGA+	1400 x 1050	60	
UXGA	1600 x 1200	60	
HDTV (1080p)	1920 x 1080	24/50/60	Mac 60
WUXGA	1920 x 1200 ^(*)	60/50	Mac 60

(*1) 1920 x 1200 @60Hz只支持RB（减少消隐）。

(*2)支持帧顺序3D。



❖ 固有分辨率支持50Hz。

HDMI/DVI-D输入信号

信号	分辨率	刷新率(Hz)	Mac注意事项
VGA	640 x 480	60	Mac 60/72/85
SVGA	800 x 600	60 ^(*) /72/85/ 120 ^(*)	Mac 60/72/85
XGA	1024 x 768	50/60 ^(*) /70/ 75/85/120 ^(*)	Mac 60/70/75/85
SDTV(480i)	720 x 480	60	
SDTV(480p)	720 x 480	60	
SDTV(576i)	720 x 576	50	
SDTV(576p)	720 x 576	50	
WSVGA (1024 x 600)	1024 x 600	60 ^(*)	
HDTV(720p)	1280 x 720	50 ^(*) /60/ 120 ^(*)	Mac 60
WXGA	1280 x 768	60/75/85	Mac 75
	1280 x 800	60/50	Mac 60
WXGA	1366 x 768	60	
SXGA	1280 x 1024	60/75/85	Mac 60/75
SXGA+	1400 x 1050	60	
UXGA	1600 x 1200	60	
HDTV (1080i)	1920 x 1080	50/60	
HDTV (1080p)	1920 x 1080	24/30/50/60	Mac 60
WUXGA	1920 x 1200 ^(*)	60/50	Mac 60

(*1) 1920 x 1200 @60Hz只支持RB (减少消隐)。

(*2)支持帧顺序3D。

真实3D视频兼容性表

输入分辨率		输入时序	
HDMI 1.4a 3D Input	1280 x 720p @50Hz	Top - and - Bottom	
	1280 x 720p @60Hz	Top - and - Bottom	
	1280 x 720p @50Hz	Frame packing	
	1280 x 720p @60Hz	Frame packing	
	1920 x 1080i @50Hz	Side- by-Side (Half)	
	1920 x 1080i @60Hz	Side- by-Side (Half)	
	1920 x 1080p @24Hz	Top - and - Bottom	
	1920 x 1080p @24 Hz	Frame packing	
HDMI 1.3	1920 x 1080i @50Hz	Side-by-Side (Half)	SBS 模式开启
	1920 x 1080i @60Hz		
	1280 x 720p @50Hz		
	1280 x 720p @60Hz		
	1920 x 1080i @50Hz	Top-and- Bottom	TAB 模式开启
	1920 x 1080i @60Hz		
	1280 x 720P @50Hz		
	1280 x 720P @60Hz		
480i	HQFS		

RS232 命令

RS232 接口

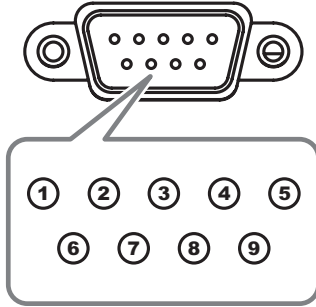

插针编号	规格
1	N/A
2	RXD
3	TXD
4	DTR
5	GND
6	DSR
7	RTS
8	CTS
9	N/A

RS232 协议功能列表

RS232 命令表

Baud Rate : 9600
Data Bits : 8
Parity : None
Stop Bits : 1
Flow Control : None
UART16550 FIFO: Disable
Projector Return (Pass): F
Projector Return (Fail): F

Note : There is a <CR> after all ASCII commands
0D is the HEX code for <CR> in ASCII code

XX-01-99. projector's ID. XX=0 is for all projectors

SEND to projector

232 ASCII Code	HEX Code	Function	Description
-XX00 1	7E 30 30 30 30 20 31 0D	Power ON	
-XX00 0	7E 30 30 30 30 20 30 0D	Power OFF	(0/2 for backward compatible)
-XX00 1 -nmmn	7E 30 30 30 30 20 31 20 a 0D	Power ON with Password	-nmmn = -0000 (a=7E 30 30 30 30) -9999 (a=7E 39 39 39 39)
-XX01 1	7E 30 30 31 20 31 0D	Resync	
-XX02 1	7E 30 30 30 32 20 31 0D	AV Mute	On
-XX02 0	7E 30 30 30 32 20 30 0D		Off (0/2 for backward compatible)
-XX03 1	7E 30 30 30 33 20 31 0D	Mute	On
-XX03 0	7E 30 30 30 33 20 30 0D		Off (0/2 for backward compatible)
-XX04 1	7E 30 30 30 34 20 31 0D	Freeze	
-XX04 0	7E 30 30 30 34 20 30 0D	Unfreeze	(0/2 for backward compatible)
-XX05 1	7E 30 30 30 35 20 31 0D	Zoom Plus	
-XX06 1	7E 30 30 30 36 20 31 0D	Zoom Minus	
-XX12 1	7E 30 30 31 32 20 31 0D	Direct Source Commands	HDMI
-XX12 2	7E 30 30 31 32 20 32 0D		DVI-D
-XX12 4	7E 30 30 31 32 20 34 0D		BNC
-XX12 5	7E 30 30 31 32 20 35 0D		VGA 1
-XX12 6	7E 30 30 31 32 20 36 0D		VGA 2
-XX12 8	7E 30 30 31 32 20 38 0D		VGA1 Component
-XX12 9	7E 30 30 31 32 20 39 0D		S-Video
-XX12 10	7E 30 30 31 32 20 31 30 0D		Video
-XX12 13	7E 30 30 31 32 20 31 33 0D		VGA 2 Component
-XX12 14	7E 30 30 31 32 20 31 34 0D		Component
-XX12 20	7E 30 30 31 32 20 32 30 0D		DisplayPort
-XX20 1	7E 30 30 32 30 20 31 0D	Display Mode	Presentation
-XX20 2	7E 30 30 32 30 20 32 0D		Bright
-XX20 3	7E 30 30 32 30 20 33 0D		Movie
-XX20 4	7E 30 30 32 30 20 34 0D		sRGB
-XX20 5	7E 30 30 32 30 20 35 0D		User
-XX20 7	7E 30 30 32 30 20 37 0D		Blackboard
-XX20 13	7E 30 30 32 30 21 33 0D		DICOM SIM.
-XX20 9	7E 30 30 32 30 20 39 0D		3D
-XX21 n	7E 30 30 32 31 20 a 0D	Brightness	n = -50 (a=2D 35 30) - 50 (a=35 30)
-XX22 n	7E 30 30 32 32 20 a 0D	Contrast	n = -50 (a=2D 35 30) - 50 (a=35 30)
-XX23 n	7E 30 30 32 33 20 a 0D	Sharpness	n = 1 (a=31) - 15 (a=31 35)
-XX44 n	7E 30 30 34 34 20 a 0D	Tint	n = -50 (a=2D 35 30) - 50 (a=35 30)
-XX45 n	7E 30 30 34 35 20 a 0D	Color	n = -50 (a=2D 35 30) - 50 (a=35 30)
-XX327 n	7E 58 58 33 32 37 20 a 0D	Color Matching	Red Hue n=-127(a=2d 31 32 37)-127(a=31 32 37)
-XX328 n	7E 58 58 33 32 38 20 a 0D	Green Hue	n=-127(a=2d 31 32 37)-127(a=31 32 37)
-XX329 n	7E 58 58 33 32 39 20 a 0D	Blue Hue	n=-127(a=2d 31 32 37)-127(a=31 32 37)
-XX330 n	7E 58 58 33 33 20 a 0D	Cyan Hue	n=-127(a=2d 31 32 37)-127(a=31 32 37)
-XX331 n	7E 58 58 33 33 31 20 a 0D	Yellow Hue	n=-127(a=2d 31 32 37)-127(a=31 32 37)
-XX332 n	7E 58 58 33 33 32 20 a 0D	Magenta Hue	n=-127(a=2d 31 32 37)-127(a=31 32 37)
-XX333 n	7E 58 58 33 33 33 20 a 0D	Cyan Hue	n=-127(a=2d 31 32 37)-127(a=31 32 37)
-XX334 n	7E 58 58 33 33 33 30 a 0D	Red Saturation	n=-127(a=2d 31 32 37)-127(a=31 32 37)
-XX335 n	7E 58 58 33 33 34 20 a 0D	Green Saturation	n=-127(a=2d 31 32 37)-127(a=31 32 37)
-XX336 n	7E 58 58 33 33 35 20 a 0D	Blue Saturation	n=-127(a=2d 31 32 37)-127(a=31 32 37)
-XX337 n	7E 58 58 33 33 36 20 a 0D	Cyan Saturation	n=-127(a=2d 31 32 37)-127(a=31 32 37)
-XX338 n	7E 58 58 33 33 37 20 a 0D	Yellow Saturation	n=-127(a=2d 31 32 37)-127(a=31 32 37)
-XX339 n	7E 58 58 33 33 38 20 a 0D	Magenta Saturation	n=-127(a=2d 31 32 37)-127(a=31 32 37)
-XX340 n	7E 58 58 33 34 20 a 0D	Red Gain	n=-127(a=2d 31 32 37)-127(a=31 32 37)
-XX341 n	7E 58 58 33 34 31 20 a 0D	Green Gain	n=-127(a=2d 31 32 37)-127(a=31 32 37)
-XX342 n	7E 58 58 33 34 32 20 a 0D	Blue Gain	n=-127(a=2d 31 32 37)-127(a=31 32 37)
-XX343 n	7E 58 58 33 34 33 20 a 0D	Cyan Gain	n=-127(a=2d 31 32 37)-127(a=31 32 37)
-XX344 n	7E 58 58 33 34 34 20 a 0D	Yellow Gain	n=-127(a=2d 31 32 37)-127(a=31 32 37)
-XX345 n	7E 58 58 33 34 35 20 a 0D	Magenta Gain	n=-127(a=2d 31 32 37)-127(a=31 32 37)
-XX346 n	7E 58 58 33 34 36 20 a 0D	White/R	n = -50 (a=2D 35 30) - 50 (a=35 30)
-XX347 n	7E 58 58 33 34 37 20 a 0D	White/G	n = -50 (a=2D 35 30) - 50 (a=35 30)
-XX215 1	7E 30 30 32 31 35 20 31 0D	White/B	n = -50 (a=2D 35 30) - 50 (a=35 30)
-XX24 n	7E 30 30 32 34 20 a 0D	RGB Gain/Bias	Red Gain n = -50 (a=2D 35 30) - 50 (a=35 30)
-XX25 n	7E 30 30 32 35 20 a 0D		Green Gain n = -50 (a=2D 35 30) - 50 (a=35 30)
-XX26 n	7E 30 30 32 36 20 a 0D		Blue Gain n = -50 (a=2D 35 30) - 50 (a=35 30)
-XX27 n	7E 30 30 32 37 20 a 0D		Red Bias n = -50 (a=2D 35 30) - 50 (a=35 30)
-XX28 n	7E 30 30 32 38 20 a 0D		Green Bias n = -50 (a=2D 35 30) - 50 (a=35 30)
-XX29 n	7E 30 30 32 39 20 a 0D		Blue Bias n = -50 (a=2D 35 30) - 50 (a=35 30)
-XX33 n	7E 30 30 33 33 20 a 0D		Reset n = -50 (a=2D 35 30) - 50 (a=35 30)
-XX34 n	7E 30 30 33 34 20 a 0D	BrilliantColor™	n = 1 (a=31) - 10 (a=31 30)
-XX196 n	7E 30 30 31 39 36 20 a 0D	Noise Reduction	n = 1 (a=31) - 10 (a=31 30)
-XX35 1	7E 30 30 33 35 20 31 0D	Gamma	Film
-XX35 3	7E 30 30 33 35 20 33 0D		Graphics
-XX35 5	7E 30 30 33 35 20 35 0D		1.8
-XX35 6	7E 30 30 33 35 20 36 0D		2.0
-XX35 7	7E 30 30 33 35 20 37 0D		2.2



❖ 由于每个型号的应用存在差异，功能取决于购买的型号。

-XX35 8	7E 30 30 33 35 20 38 0D			2.6
-XX35 9	7E 30 30 33 35 20 39 0D			3D
-XX36 3	7E 30 30 33 36 20 30 0D	Color Temp.	Warm	
-XX36 0	7E 30 30 33 36 20 31 0D		Standard	
-XX36 1	7E 30 30 33 36 20 32 0D		Cool	
-XX36 2	7E 30 30 33 36 20 33 0D		Cold	
-XX37 1	7E 30 30 33 37 20 31 0D	Color Space	Auto	
-XX37 2	7E 30 30 33 37 20 32 0D		RGB RGB(0-255)	
-XX37 3	7E 30 30 33 37 20 33 0D		YUV	
-XX37 4	7E 30 30 33 37 20 34 0D		RGB(16 - 235)	
-XX73 n	7E 30 30 37 33 20 a 0D	Signal (RGB)	Frequency	n = -5 (a=2D 35) ~ 5 (a=35) By signal
-XX74 n	7E 30 30 37 34 20 a 0D		Phase	n = 0 (a=30) ~ 31 (a=33 31) By signal
-XX91 1	7E 30 30 39 31 20 31 0D		Automatic	Enable
-XX91 0	7E 30 30 39 31 20 30 0D			Disable
-XX75 n	7E 30 30 37 35 20 a 0D		H. Position	n = -5 (a=2D 35) ~ 5 (a=35) By timing
-XX76 n	7E 30 30 37 36 20 a 0D		V. Position	n = -5 (a=2D 35) ~ 5 (a=35) By timing
-XX200 n	7E 30 30 32 30 30 20 a 0D	Signal(Video)	White Level	
-XX201 n	7E 30 30 32 30 30 21 a 0D		Black Level	0
-XX204 1	7E 30 30 32 30 30 21 31 0D			7.5
-XX204 0	7E 30 30 32 30 30 21 30 0D			
-XX60 1	7E 30 30 36 30 20 31 0D	Format	4:3	
-XX60 2	7E 30 30 36 30 20 32 0D		16:9	
-XX60 3	7E 30 30 36 30 20 33 0D		16:10(WUXGA Model)	
-XX60 5	7E 30 30 36 30 20 35 0D		LBX	
-XX60 6	7E 30 30 36 30 20 36 0D		Native	
-XX60 7	7E 30 30 36 30 20 37 0D		Auto	
-XX62 n	7E 30 30 36 32 20 a 0D	Digital Zoom	Zoom	n = -5 (a=2D 35) ~ 25 (a=32 35)
-XX504 n	7E 58 58 35 30 34 20 a 0D		H Zoom	n = 0 (a=30) ~ 100 (a=31 30 30)
-XX505 n	7E 58 58 35 30 35 20 a 0D		V Zoom	n = 0 (a=30) ~ 100 (a=31 30 30)
-XX61 n	7E 30 30 36 31 20 a 0D	Edge mask		n = 0 (a=30) ~ 10 (a=31 30)
-XX63 n	7E 30 30 36 33 20 a 0D	H Image Shift		n = -100 (a=2D 31 30 30) ~ 100 (a=31 30 30)
-XX64 n	7E 30 30 36 34 20 a 0D	V Image Shift		n = -100 (a=2D 31 30 30) ~ 100 (a=31 30 30)
-XX66 n	7E 30 30 36 36 20 a 0D	V Keystone		n = -40 (a=2D 34 30) ~ 40 (a=34 30)
-XX230 1	7E 30 30 32 33 30 20 31 0D		3D Mode	3D Mode
-XX230 3	7E 30 30 32 33 30 20 33 0D			IR
-XX400 0	7E 30 30 34 30 30 20 30 0D	3D--2D		3D
-XX440 1	7E 30 30 34 30 30 20 31 0D			L
-XX400 2	7E 30 30 34 30 30 20 32 0D			R
-XX405 0	7E 30 30 34 30 35 20 30 0D	3D Format		Auto
-XX405 1	7E 30 30 34 30 35 20 31 0D			SBS
-XX405 2	7E 30 30 34 30 35 20 32 0D			Top and Bottom
-XX405 3	7E 30 30 34 30 35 20 33 0D			Frame sequential
-XX231 0	7E 30 30 32 33 31 20 30 0D	3D Sync Invert	On	
-XX231 1	7E 30 30 32 33 31 20 31 0D		Off	
-XX70 1	7E 30 30 37 30 20 31 0D	Language	English	
-XX70 2	7E 30 30 37 30 20 32 0D		German	
-XX70 3	7E 30 30 37 30 20 33 0D		French	
-XX70 4	7E 30 30 37 30 20 34 0D		Italian	
-XX70 5	7E 30 30 37 30 20 35 0D		Spanish	
-XX70 6	7E 30 30 37 30 20 36 0D		Portuguese	
-XX70 7	7E 30 30 37 30 20 37 0D		Polish	
-XX70 8	7E 30 30 37 30 20 38 0D		Dutch	
-XX70 9	7E 30 30 37 30 20 39 0D		Swedish	
-XX70 10	7E 30 30 37 30 20 31 30 0D		Norwegian/Danish	
-XX70 11	7E 30 30 37 30 20 31 31 0D		Finnish	
-XX70 12	7E 30 30 37 30 20 31 32 0D		Greek	
-XX70 13	7E 30 30 37 30 20 31 33 0D		Traditional Chinese	
-XX70 14	7E 30 30 37 30 20 31 34 0D		Simplified Chinese	
-XX70 15	7E 30 30 37 30 20 31 35 0D		Japanese	
-XX70 16	7E 30 30 37 30 20 31 36 0D		Korean	
-XX70 17	7E 30 30 37 30 20 31 37 0D		Russian	
-XX70 18	7E 30 30 37 30 20 31 38 0D		Hungarian	
-XX70 19	7E 30 30 37 30 20 31 39 0D		Czechoslovak	
-XX70 20	7E 30 30 37 30 20 32 30 0D		Arabic	
-XX70 21	7E 30 30 37 30 20 32 31 0D		Thai	
-XX70 22	7E 30 30 37 30 20 32 32 0D		Turkish	
-XX70 23	7E 30 30 37 30 20 32 33 0D		Farsi	
-XX70 25	7E 30 30 37 30 20 32 35 0D		Vietnamese	
-XX70 26	7E 30 30 37 30 20 32 36 0D		Indonesian	
-XX70 27	7E 30 30 37 30 20 32 37 0D		Romanian	
-XX71 1	7E 30 30 37 31 20 31 0D	Projection	Front-Desktop	
-XX71 2	7E 30 30 37 31 20 32 0D		Rear-Desktop	
-XX71 3	7E 30 30 37 31 20 33 0D		Front-Ceiling	
-XX71 4	7E 30 30 37 31 20 34 0D		Rear-Ceiling	
-XX72 1	7E 30 30 37 32 20 31 0D	Menu Location	Top Left	
-XX72 2	7E 30 30 37 32 20 32 0D		Top Right	
-XX72 3	7E 30 30 37 32 20 33 0D		Centre	
-XX72 4	7E 30 30 37 32 20 34 0D		Bottom Left	
-XX72 5	7E 30 30 37 32 20 35 0D		Bottom Right	

(WUXGA Model)

-XX90 1	7E 30 30 39 31 20 31 0D	Screen Type	16:10
-XX90 0	7E 30 30 39 31 20 30 0D		16:9
-XX77 n	7E 30 30 37 37 20 aabccc 0D	Security	Security Timer Month/Day/Hour n = mm/dd/hh mm= 00 (aa=30 30) ~ 12 (aa=31 32) dd = 00 (bb=30 30) ~ 30 (bb=33 30) hh= 00 (cc=30 30) ~ 24 (cc=32 34)
-XX78 1	7E 30 30 37 38 20 31 0D	Security Settings	On
-XX78 0-nnnn	7E 30 30 37 38 20 32 20 a 0D		Off(0/2 for backward compatible)
	-nnnn = -0000 (a=7E 30 30 30 30)		-9999 (a=7E 39 39 39 39)
-XX79 n	7E 30 30 37 39 20 a 0D	Projector ID	n = 00 (a=30 30) ~ 99 (a=39 39)
-XX80 1	7E 30 30 38 30 20 31 0D	Mute	On
-XX80 0	7E 30 30 38 30 20 30 0D		
-XX81 n	7E 30 30 38 31 20 a 0D	Volume(Audio)	Off (0/2 for backward compatible) n = 0 (a=30) ~ 10 (a=31 30)
-XX89 0	7E 30 30 38 39 20 30 0D	Audio Input	Default
-XX89 1	7E 30 30 38 39 20 31 0D		Audio1
-XX89 3	7E 30 30 38 39 20 33 0D		Audio2
-XX89 4	7E 30 30 38 39 20 34 0D		Audio3
-XX89 5	7E 30 30 38 39 20 35 0D		Audio4
-XX82 1	7E 30 30 38 32 20 31 0D	Logo	Optoma User
-XX82 2	7E 30 30 38 32 20 32 0D		Neutral
-XX82 3	7E 30 30 38 32 20 33 0D		
-XX83 1	7E 30 30 38 33 20 31 0D	Logo Capture	Off
-XX88 0	7E 30 30 38 38 20 30 0D	Closed Captioning	cc1 cc2
-XX88 1	7E 30 30 38 38 20 31 0D		
-XX88 2	7E 30 30 38 38 20 32 0D		
-XX87 1	7E 30 30 38 37 20 31 0D	Network Status(Read only Return :Ok, a=0/1 Disconnected/ Connected.	IP Address(Read only) Return: "Okaaa_bbb_ccc_ddd"
-XX87 3	7E 30 30 38 37 20 33 0D		Off
-XX454 0/2	7E 30 30 34 35 34 20 30(32) 0D	Crestron	On
-XX454 1	7E 30 30 34 35 34 20 31 0D		Off
-XX455 0/2	7E 30 30 34 35 35 20 30(32) 0D	Extron	On
-XX455 1	7E 30 30 34 35 35 20 31 0D		On
-XX456 0/2	7E 30 30 34 35 36 20 30(32) 0D	PJLink	Off
-XX456 1	7E 30 30 34 35 36 20 31 0D		On
-XX457 0/2	7E 30 30 34 35 37 20 30(32) 0D	AMX Device Discovery	Off
-XX457 1	7E 30 30 34 35 37 20 31 0D		On
-XX458 0/2	7E 30 30 34 35 38 20 30(32) 0D	Telnet	Off
-XX458 1	7E 30 30 34 35 38 20 31 0D		On
-XX459 0/2	7E 30 30 34 35 38 20 30(32) 0D	HTTP	Off
-XX459 1	7E 30 30 34 35 38 20 31 0D		On
-XX39 1	7E 30 30 33 39 20 31 0D	Input Source	HDMI
-XX39 2	7E 30 30 33 39 20 32 0D		DVI-D
-XX39 3	7E 30 30 33 39 20 34 0D		BNC
-XX39 5	7E 30 30 33 39 20 35 0D		VGA1
-XX39 6	7E 30 30 33 39 20 36 0D		VGA2
-XX39 8	7E 30 30 33 39 20 38 0D		Component
-XX39 9	7E 30 30 33 39 20 39 0D		S-video
-XX39 10	7E 30 30 33 39 20 31 30 0D		Video DisplayPort
-XX39 15	7E 30 30 33 39 20 31 35 0D		
-XX100 1	7E 30 30 31 30 30 20 31 0D	Source Lock	On
-XX100 0	7E 30 30 31 30 30 20 30 0D		Off (0/2 for backward compatible)
-XX101 1	7E 30 30 31 30 31 20 31 0D	High Altitude	On
-XX101 0	7E 30 30 31 30 31 20 30 0D		Off (0/2 for backward compatible)
-XX102 1	7E 30 30 31 30 32 20 31 0D	Information Hide	On
-XX102 0	7E 30 30 31 30 32 20 30 0D		Off (0/2 for backward compatible)
-XX103 1	7E 30 30 31 30 33 20 31 0D	Keypad Lock	On
-XX103 0	7E 30 30 31 30 33 20 30 0D		Off (0/2 for backward compatible)
-XX348 0	7E 30 30 33 34 38 20 30 0D	Display Mode Lock	Off (0/2 for backward compatible)
-XX348 1	7E 30 30 33 34 38 20 31 0D		On
-XX195 0	7E 30 30 31 39 35 20 30 0D	Test Pattern	None
-XX195 1	7E 30 30 31 39 35 20 31 0D		Grid(White)
-XX195 3	7E 30 30 31 39 35 20 33 0D		Grid(Green)
-XX195 4	7E 30 30 31 39 35 20 34 0D		Grid(Magenta)
-XX195 2	7E 30 30 31 39 35 20 32 0D		White
-XX192 0	7E 30 30 31 39 32 20 30 0D	12V Trigger	Off
-XX192 1	7E 30 30 31 39 32 20 31 0D		On
-XX192 3	7E 30 30 31 39 32 20 33 0D		Auto 3D
-XX11 0	7E 30 30 31 31 20 30 0D	IR Function	Off
-XX11 1	7E 30 30 31 31 20 31 0D		On
-XX104 1	7E 30 30 31 30 34 20 31 0D	Background Color	Blue
-XX104 2	7E 30 30 31 30 34 20 32 0D		Black
-XX104 3	7E 30 30 31 30 34 20 33 0D		Red
-XX104 4	7E 30 30 31 30 34 20 34 0D		Green
-XX104 5	7E 30 30 31 30 34 20 35 0D		White
-XX105 1	7E 30 30 31 30 35 20 31 0D	Advanced Direct Power On	On
-XX105 0	7E 30 30 31 30 35 20 30 0D		Off (0/2 for backward compatible)
-XX113 0	7E 30 30 31 31 33 20 30 0D	Signal Power On	Off
-XX113 1	7E 30 30 31 31 33 20 31 0D		On
-XX106 n	7E 30 30 31 30 36 20 a 0D	Auto Power Off (min)	n = 0 (a=30) ~ 180 (a=31 38 30)



(5 minutes for each step).

--XX107 n 7E 30 30 31 30 37 20 a 0D Sleep Timer (min) n = 0 (a=30) ~ 995 (a=39 39 35)

(30 minutes for each step).

--XX114 1 7E 30 30 31 31 34 20 31 0D Power Mode(Standby) Active (<=0.5W)
--XX114 0 7E 30 30 31 31 34 20 30 0D Eco. (0/2 for backward compatible)

--XX109 1 7E 30 30 31 30 39 20 31 0D Lamp Reminder On
--XX109 0 7E 30 30 31 30 39 20 30 0D Off (0/2 for backward compatible)
--XX110 1 7E 30 30 31 31 30 20 31 0D Brightness Mode Bright
--XX110 2 7E 30 30 31 31 30 20 32 0D Eco
--XX110 5 7E 30 30 31 31 30 20 35 0D Power
--XX326 n 7E 30 30 33 32 36 20 a 0D Power 350W/340W/330W/320W/310W/300W/290W/280W
(n=0)=1;n=2;n=3(n=4)=5;n=6;n=7(n=8)
--XX111 1 7E 30 30 31 31 31 20 31 0D Lamp Reset Yes
--XX111 0 7E 30 30 31 31 31 20 30 0D No (0/2 for backward compatible)

--XX112 1 7E 30 30 31 31 32 20 31 0D Reset Yes

--XX99 1 7E 30 30 39 39 20 31 0D RS232 Alert Reset Reset System Alert
--XX210 n 7E 30 30 32 30 30 20 n 0D Display message on the OSD n: 1-30 character ers

SEND to emulate Remote

--XX140 10 7E 30 30 31 34 30 20 31 30 0D Up
--XX140 11 7E 30 30 31 34 30 20 31 31 0D Left
--XX140 12 7E 30 30 31 34 30 20 31 32 0D Enter (for projection MENU)
--XX140 13 7E 30 30 31 34 30 20 31 33 0D Right
--XX140 14 7E 30 30 31 34 30 20 31 34 0D Down
--XX140 15 7E 30 30 31 34 30 20 31 35 0D Keystone +
--XX140 16 7E 30 30 31 34 30 20 31 36 0D Keystone -
--XX140 17 7E 30 30 31 34 30 20 31 37 0D Volume -
--XX140 18 7E 30 30 31 34 30 20 31 38 0D Volume +
--XX140 19 7E 30 30 31 34 30 20 31 39 0D Brightness
--XX140 20 7E 30 30 31 34 30 20 32 30 0D Menu
--XX140 21 7E 30 30 31 34 30 20 32 31 0D Zoom
--XX140 28 7E 30 30 31 34 30 20 32 38 0D Contrast
--XX140 47 7E 30 30 31 34 30 20 34 37 0D Source

SEND from projector automatically

232 ASCII Code HEX Code Function Projector Return Description

when Standby/Warming/Cooling/Out of Range/Lamp fall/Fan Lock/Over Temperature/Lamp Hours Running Out/Cover Open

INFOn n: 0/1/2/3/4/6/7/8/ = Standby/Warming/Cooling/Out of Range/Lamp fall/Fan Lock/Over Temperature/Lamp Hours Running Out/Cover Open

READ from projector

232 ASCII Code HEX Code Function Projector Return Description

--XX121 1 7E 30 30 31 32 31 20 31 0D Input Source Commands OKn n: 0/1/2/3/4/5/7/10/15 = None/DVI/VGA1/VGA2/S-Video/Video/BNC/HDMI/Component/DisplayPort

--XX122 1 7E 30 30 31 32 32 20 31 0D Software Version OKdddd dddd: FW version
--XX123 1 7E 30 30 31 32 33 20 31 0D Display Mode OKn n: 0/1/2/3/4/7/9/12
None/Presentation/Bright/Movie/sRGB/Blackboard/DICOM SIM./SD

--XX124 1 7E 30 30 31 32 34 20 31 0D Power State OKn n: 0/1 = Off/On
--XX125 1 7E 30 30 31 32 35 20 31 0D Brightness OKn
--XX126 1 7E 30 30 31 32 36 20 31 0D Contrast OKn

--XX127 1 7E 30 30 31 32 37 20 31 0D Format OKn n: 1/2/3/5/6/7 =4:3/16:9/16:10/LB/Native/Auto

*16:9 or 16:10 depend on Screen Type setting

--XX128 1 7E 30 30 31 32 38 20 31 0D Color Temperature OKn n: 3/0/1/2 = Warm/Standard/Cool/Cold
--XX129 1 7E 30 30 31 32 39 20 31 0D Projection Mode OKn n: 0/1/2/3 = Front-Desktop/ Rear-Desktop/ Front-Ceiling/ Rear-Ceiling

--XX150 1 7E 30 30 31 35 30 20 31 0D Information OKabbbccccddd a: 0/1 = Off/On
bbbb: LampHour
cc: source 00/01/02/03/04/05/07/10/15 =
None/DVI/VGA1/VGA2/S-Video/Video/BNC/HDMI/Component/DisplayPort
dddd: FW version
e: Display mode 0/1/2/3/4/7/9/10=
None/Presentation/Bright/Movie/sRGB/Blackboard/SD/DICOM.

--XX151 1 7E 30 30 31 35 31 20 31 0D Model name OKn n:1/2=XS05/WS05/EH505
--XX108 1 7E 30 30 31 30 38 20 31 0D Lamp Hours OKbbbb bbbb: LampHour
--XX108 2 7E 30 30 31 30 38 20 31 0D Cumulative Lamp Hours OKbbbbbb bbbbb: (5 digits) Total Lamp Hours
--XX87 1 7E 30 30 38 37 20 31 0D Network Status OKn n =0/1
Disconnected/Connected

--XX87 3 7E 30 30 38 37 20 33 0D IP Address Okaaa_bbb_ccc_ddd

Telnet命令

- ▶ 端口：支持3端口23/1023/2023
- ▶ 多路连接：投影机可以同时接收来自不同端口的命令
- ▶ 命令格式：遵循RS232命令格式（支持ASCII和HEX）
- ▶ 命令格式：遵循RS232返回消息。

Lead Code	Projector ID		Command ID			Space	Variable	Carriage Return
~	X	X	X	X	X		n	CR
Fix code One Digit~	00		Defined by Optoma 2 or 3 Digit. See the Follow content			One Digit	Per item Definition	Fix code One Digit

- ❖ 对于宽屏分辨率(WXGA)，兼容性支持取决于笔记本电脑/PC的型号。

AMX Device Discovery命令

- ▶ DP: 239.255.250.250
- ▶ 端口：9131
- ▶ 下面的每个UDP广播信息大约40秒更新一次

Command	Description	Remark (Parameter)
Device-UUID	MAC address (Hex value without ':' separator)	12 digits
Device-SKDClass	The Duet DeviceSdk class name	VideoProjector
Device-Make	Maker name	MakerPXLW
Device-Model	Model name	Projector

Command	Description	Remark (Parameter)
Config-URL	Device's IP address LAN IP address is shown up if LAN IP address is valid. Wireless LAN IP address is shown up if Wireless LAN IP address is valid.	http://xxx.xxx.xxx.xxx/index.html
Revision	The revision must follow a major.minor.micro scheme. The revision is only increased if the command protocol is modified.	1.0.0



- ❖ 对于宽屏分辨率(WXGA), 兼容性支持取决于笔记本电脑/PC的型号。
- ❖ 此AMX功能只支持AMX Device Discovery。
- ❖ 广播信息只通过有效接口发出。
- ❖ 可同时支持有线和无线LAN接口。
- ❖ 如果使用“Beacon Validator”。请留意下列信息。

PJLink™支持的命令

下表列出了使用PJLink™协议控制投影机的命令。

命令说明备注 (参数)

Command	Description	Remark (Parameter)
POWR	Power control	0 = Standby
		1 = Power on
POWR?	Inquiry about the power state	0 = Standby
		1 = Power on
		2 = Cooling down
		3 = Warming up
INPT	INPT Input switching	11 = VGA1

Command	Description	Remark (Parameter)
INPT?	Inquiry about input switching	12 = VGA2
		13 = Component
		14 = BNC
		21 = VIDEO
		22 = S-VIDEO
		31 = HDMI 1
		32 = HDMI 2
AVMT	Mute control	30 = Video and audio mute disable
AVMT?	Inquiry about the mute state	31 = Video and audio mute enable
ERST?	Inquiry about the error state	1st byte: Fan error, 0 or 2
		2nd byte: Lamp error, 0 to 2
		3rd byte: Temperature error, 0 or 2
		4th byte: Cover open error, 0 or 2
		5th byte: Filter error, 0 or 2
		6th byte: Other error, 0 or 2
		0 to 2 mean as follows: 0 = No error detected, 1 = Warning, 2 = Error
LAMP?	Inquiry about the lamp state	1st value (1 to 5 digits): Cumulative LAMP operating time (This item shows a lamp operating time (hour) calculated based on that LAMP MODE is LOW.)
		2nd value: 0 = Lamp off, 1 = Lamp on
INST?	Inquiry about the available inputs	The following value is returned. "11 12 21 22 31 32"
NAME?	Inquiry about the projector name	The projector name set on the NETWORK menu or the ProjectorView Setup window is returned
INF1?	Inquiry about the manufacturer name	"Optoma" is returned.
INF2?	Inquiry about the model name	"EH7700" is returned.



❖ 此投影机与 JBMIA PJLink™ Class 1规范完全兼容。它支持PJLink™ Class 1定义的所有命令，其符合性已通过PJLink™标志规范1.0版的验证。

Command	Description	Remark (Parameter)
INF0?	Inquiry about other information	No other information is available. No parameter is returned.
CLSS?	Inquiry about the class information	"1" is returned.

Trademarks

- ▶ DLP is trademarks of Texas Instruments.
- ▶ IBM is a trademark or registered trademark of International Business Machines Corporation.
- ▶ Macintosh, Mac OS X, iMac, and PowerBook are trademarks of Apple Inc., registered in the U.S. and other countries.
- ▶ Microsoft, Windows, Windows Vista, Internet Explorer and PowerPoint are either a registered trademark or trademark of Microsoft Corporation in the United States and/or other countries.
- ▶ HDMI, the HDMI Logo and High-Definition Multimedia Interface are trademarks or registered trademarks of HDMI Licensing LLC.
- ▶ AMX Device Discovery
The projector is monitored and controlled by the control system of AMX.
- ▶ Crestron RoomView Connected™
The projector is monitored and controlled by the control system and software of Crestron Electronics, Inc.
- ▶ PJLink™
PJLink trademark is a trademark applied for registration or is already registered in Japan, the United States of America and other countries and areas.
This projector supports standard protocol PJLink™ for projector control and you can control and monitor projector's operations using the same application among projectors of different models and different manufacturers.
- ▶ Other product and company names mentioned in this user's manual may be the trademarks or registered trademarks of their respective holders.
- ▶ About Crestron RoomView Connected™
Electronics, Inc. to facilitate configuration of the control system of Crestron and its target devices.

For details, see the website of Crestron Electronics, Inc.
 URL <http://www.crestron.com>
 URL <http://www.crestron.com/getroomview/>

吊顶安装



- ❖ 请注意，因安装不当而导致的损坏不在保修范围之内。

为防止损坏投影机，请使用推荐的安装套件进行安装。

为确保符合性，请仅使用满足下列规格的 UL 列举吊装套件和螺丝。

- ▶ 螺丝类型：M4
- ▶ 螺丝最大长度：11 mm
- ▶ 螺丝最小长度：9 mm

请参考以下图示进行投影机吊顶安装。



- ❖ 请确保投影机底盖与天花板之间至少有 10cm 距离。
- ❖ 不要将投影机放置在空调器和加热器等热源附近。否则投影机可能会因过热而自动关机。

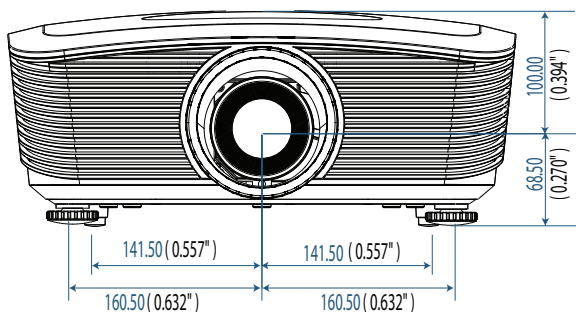
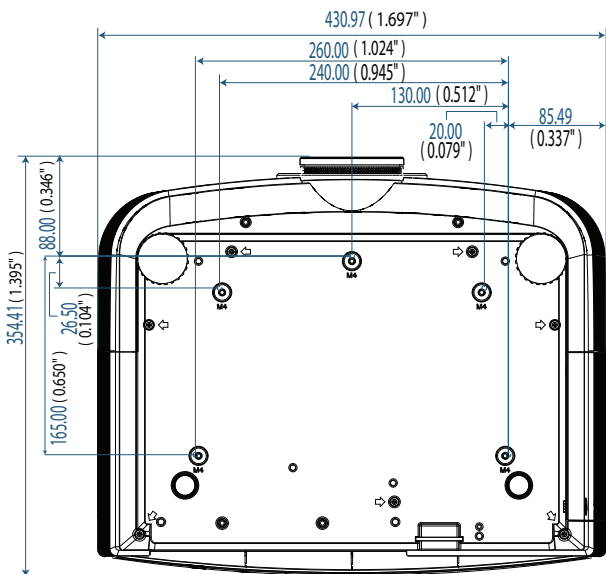

Optoma 全球办事机构

如需服务或支持，请与当地办事机构联系。

美国

3178 Laurelview Ct.
Fremont, CA 94538, USA
Tel : 888-289-6786
www.optomausa.com

Fax : 510-897-8601
Service : services@optoma.com

加拿大

2420 Meadowpine Blvd., Suite #105
Mississauga, ON, L5N 6S2, Canada
Tel : 888-289-6786
www.optoma.ca

Fax : 510-897-8601
Service : services@optoma.com

欧洲

Unit 1, Network 41, Bourne End Mills,
Hemel Hempstead, Herts, HP1 2UJ, UK
电话: +44 (0) 1923 691 800
www.optoma.eu

传真: +44 (0) 1923 691 888

服务电话: +44 (0)1923 691865

服务: service@tsc-europe.com

法国

Bâtiment E 81-83 avenue Edouard Vaillant
92100 Boulogne Billancourt, France
电话: +33 1 41 46 12 20
服务: savoptoma@optoma.fr

传真: +33 1 41 46 94 35

西班牙

C/ José Hierro,36 Of. 1C
28522 Rivas VaciaMadrid, Spain
电话: +34 91 499 06 06

传真: +34 91 670 08 32

德国

Werftstrasse 25 D40549
Düsseldorf, Germany
电话: +49 (0) 211 506 6670
服务: info@optoma.de

传真: +49 (0) 211 506 66799

斯堪的纳维亚

Optoma Scandinavia AS
Lerpeveien 25
3040 Drammen
Norway

PO.BOX 9515
3038 Drammen
Norway
电话: +4732988990
服务: info@optoma.no

传真: +4732988999

拉丁美洲

3178 Laurelview Ct.
Fremont, CA 94538, USA
Tel : 888-289-6786
www.optomausa.com.br

Fax : 510-897-8601

Service : www.optomausa.com.mx

韩国

WOOMI TECH.CO.,LTD
4F, Minu Bldg.3.tw3-14, Kangnam-Ku, seoul, 135-815, KOREA
电话: +82+2+34430004

传真: +82+2+34430005

日本

東京都足立区綾瀬3-25-18
株式会社オーエスエム
サポートセンター:0120-46-5040
电子邮件: info@osscreen.com

www.os-worldwide.com

台湾

231, 新北市新店區北新路3段215號12樓

Tel : +886-2-8911-8600

Fax : +886-2-8911-9770

www.optoma.com.tw

asia.optoma.com

Service : services@optoma.com.tw

香港

Unit A, 27/F Dragon Centre, 79 Wing Hong Street,
Cheung Sha Wan, Kowloon, Hong Kong

电话: +852-2396-8968

传真: +852-2370-1222

www.optoma.com.hk

中国

5F, No. 1205, Kaixuan Rd., Changning District
Shanghai, 200052, China

电话: +86-21-62947376

传真: +86-21-62947375

www.optoma.com.cn

规章和安全注意事项

本附录列出了投影机的一般注意事项。

FCC 注意事项

本设备经检测，符合 FCC 规则第 15 部分中关于 B 级数字设备的限制规定。这些限制旨在为居民区安装提供防止有害干扰的合理保护。本设备会产生、使用和辐射无线电频率能量，如果不遵照说明进行安装和使用，可能会对无线电通信产生有害干扰。

但是，不能保证在特定安装条件下不会出现干扰。如果本设备确实对无线电或电视接收造成了有害干扰（可通过关闭和打开设备电源来确定），建议用户采取以下一项或多项措施来消除干扰：

- ▶ 调整接收天线的方向或位置。
- ▶ 增大设备与接收器之间的距离。
- ▶ 将此设备和接收设备连接到不同电路的电源插座上。
- ▶ 向代理商或有经验的无线电 / 电视技术人员咨询以获得帮助。

注意事项：屏蔽线缆

连接其它计算设备时必须使用屏蔽线缆，以确保符合 FCC 管制要求。

小心

如果未经制造商明确许可进行任何变更或修改，会导致用户失去由联邦通信委员会授予的使用此投影机的资格。

运行条件

本设备符合FCC规则第15部分的要求。本设备在运行时符合下面两个条件：

1. 本设备不会产生有害干扰，并且
2. 本设备必须承受接收到的任何干扰，包括可能导致异常操作的干扰。

注意事项：加拿大用户

此B级数字设备符合加拿大ICES-003的要求。

Remarque à l'intention des utilisateurs canadiens

Cet appareil numérique de la classe B est conforme a la norme NMB-003 du Canada.

针对欧盟国家的符合性声明

- ▶ EMC 指令 2004/108/EC（包含修正内容）
- ▶ 低压指令 2006/95/EC
- ▶ R & TTE指令 1999/5/EC（如果产品具备RF功能）

废弃说明



废弃时不要将此电子设备作为普通垃圾处理。
为减少污染和在最大程度上保护地球环境，
请将其回收利用。