

DLP® Projektör

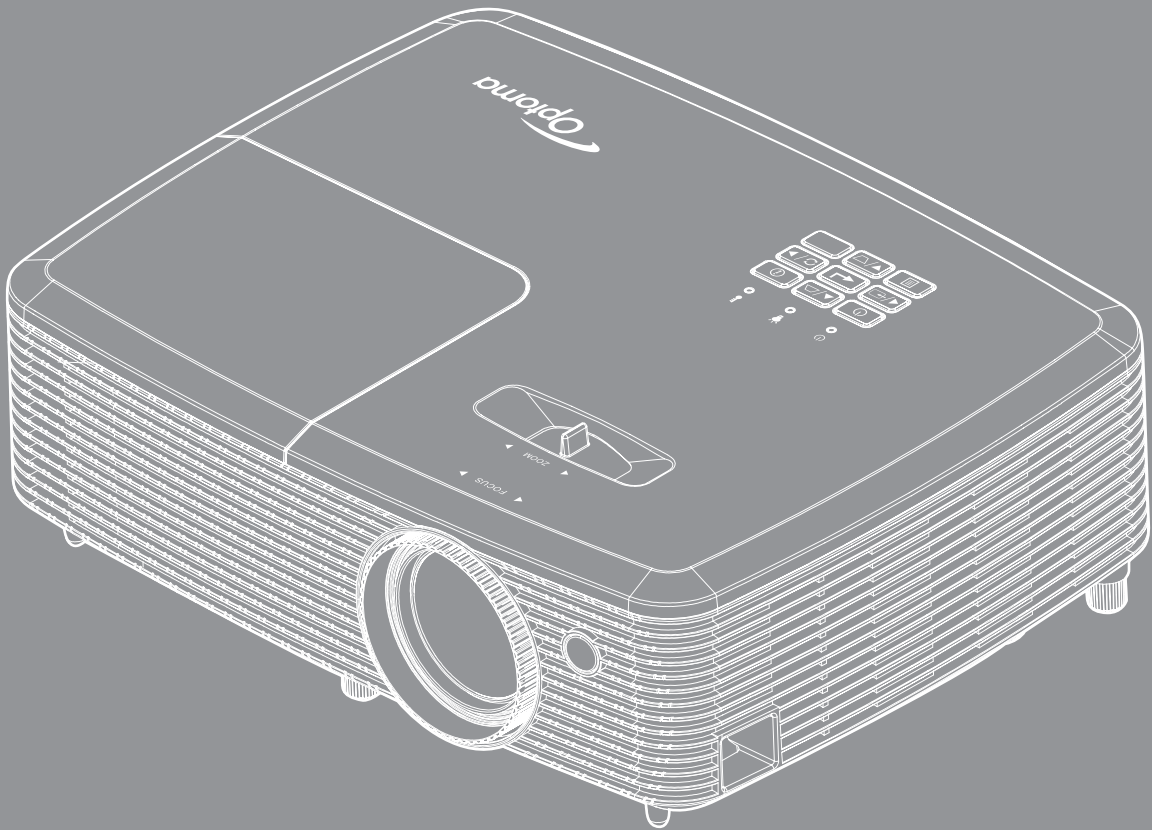

İÇİNDEKİLER

GÜVENLİK	4
<i>Önemli Güvenlik Talimatı</i>	4
<i>3 Boyut Güvenlik Bilgileri</i>	5
<i>Telif Hakkı</i>	6
<i>Sorumluluk Reddi</i>	6
<i>Ticari Marka Tanıma</i>	6
<i>FCC</i>	7
<i>AB ülkeleri için Uyumluluk Beyanatı</i>	7
<i>WEEE</i>	7
GİRİŞ	8
<i>Pakete Genel Bakış</i>	8
<i>Standart Aksesuarlar</i>	8
<i>İsteğe Bağlı Aksesuarlar</i>	8
<i>Ürüne Genel Bakış</i>	9
<i>Bağlantılar</i>	10
<i>Tuş takımı</i>	11
<i>Uzaktan kumanda</i>	12
<i>Uzaktan kumanda 2</i>	13
AYAR VE KURULUM	14
<i>Projektörü kurma</i>	14
<i>Projektöre kaynaklar bağlama</i>	15
<i>Yansıtılan Görüntüyü Ayarlama</i>	16
<i>Kumanda kurulumu</i>	17
PROJEKTÖRÜ KULLANMA	19
<i>Projektörü açma/kapatma</i>	19
<i>Bir giriş kaynağı seçme</i>	20
PROJEKTÖRÜ KULLANMA	21
<i>Menü gezintisi ve özellikler</i>	21
<i>Ekran Menüsü ağacı</i>	22
<i>Görüntü ayarları menüsünü görüntüleyin</i>	29
<i>Ekran 3D menüsü</i>	31
<i>En/boy oranı menüsünü görüntüleyin</i>	32
<i>Kenar maskesi menüsünü görüntüleyin</i>	32
<i>Yakınlaştırma menüsünü görüntüleyin</i>	32
<i>Görüntü kaydırma menüsünü görüntüleyin</i>	33
<i>Yamukluk menüsünü görüntüleyin</i>	33
<i>Sessiz menüsü</i>	33
<i>Ses düzeyi menüsü</i>	33

<i>Ayar yansıtma menüsü</i>	33
<i>Ayar lamba ayarları menüsü</i>	33
<i>Ayar filtre ayarları menüsü</i>	33
<i>Ayar güç ayarları menüsü</i>	34
<i>Ayar güvenlik menüsü</i>	35
<i>Ayar HDMI Link Settings menüsü</i>	35
<i>Ayar test deseni menüsü</i>	36
<i>Ayar uzaktan kumanda ayarları menüsü</i>	36
<i>Ayar 12 V Tetik menüsü</i>	36
<i>Ayar seçenekler menüsü</i>	36
<i>Ayar Menüü sıfırla menüsü</i>	37
<i>Ayar Varsayılanı sıfırla menüsü</i>	37
<i>Bilgi menüsü</i>	38



BAKIM..... 39

<i>Lambayı değiştirme</i>	39
<i>Toz Filtresini Yerleştirme ve Temizleme</i>	41

EK BİLGİLER..... 42

<i>Uyumlu çözünürlükler</i>	42
<i>Görüntü boyutu ve yansıtma mesafesi</i>	43
<i>Projektör boyutları ve tavana montaj kurulumu</i>	45
<i>Kızılötesi uzaktan kumanda kodları</i>	46
<i>Kızılötesi uzaktan kumanda 2 kodları</i>	48
<i>Sorun Giderme</i>	50
<i>Uyarı Göstergesi</i>	51
<i>Teknik Özellikler</i>	54
<i>Optoma Global Ofisleri</i>	55

GÜVENLİK

	Eşkenar üçgen içerisindeki oklu şimşek işareti, kullanıcıyı, kişilere elektrik çarpması oluşturmaya yetecek boyutta olabilecek, ürünün kutusu içerisinde yalıtılmamış "tehlikeli voltaj"ın varlığı hakkında uyararak tasarlanmıştır.
	Eşkenar üçgen içerisindeki ünlem işareti, kullanıcıyı, cihazın beraberindeki dokümanlardaki önemli çalışma ve bakım (tamir) talimatlarının varlığı hakkında uyararak tasarlanmıştır.

Lütfen bu kullanıcı kılavuzunda tavsiye edilen tüm uyarılar, önlemler ve bakımı izleyin.

Önemli Güvenlik Talimatı

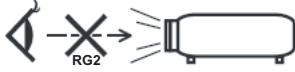

- Doğrudan ışına bakmayın, RG2.
Herhangi bir parlak kaynak için geçerli olduğu gibi doğrudan ışına bakmayın, RG2 IEC 62471-5:2015.
- Havalandırma açıklıklarını engellemeyin. Projektörün güvenilir biçimde çalışmasını sağlamak ve aşırı ısınmadan korunmak için, projektörün havalandırmanın engellenmediği bir yere kurulması tavsiye edilir. Örnek olarak, projektörü kalabalık bir kafe masası, sofa, yatak, vb. Üzerine kurmayın. Projektörü, hava akımını kısıtlayan bir kitap çantası veya dolabı gibi kapalı yerlere koymayın.
- Yangın ve/veya elektrik çarpması riskini azaltmak için, projektörü yağmur veya neme maruz bırakmayın. Radyatörler, ısıtıcılar, fırınlar veya ısı yayan amplifikatörler gibi ısı kaynaklarının yanına kurmayın.
- Projektörün içine nesne veya sıvıların girmesine izin vermeyin. Yangın veya elektrik çarpması ile sonuçlanabilecek şekilde tehlikeli voltajlara veya kısa devre yapan parçalara değebilirler.
- Aşağıdaki koşullar altında kullanmayın:
 - Aşırı sıcak, soğuk veya nemli ortamlarda.
 - (i) Ortam oda sıcaklığının 5°C - 40°C aralığında olmasını sağlayın
 - (ii) Bağıl nem %10 ~ %85 olmalıdır
 - Aşırı toz ve kire duyarlı alanlarda.
 - Güçlü bir manyetik alan üreten herhangi bir cihaz yanında kullanmayın.
 - Doğrudan güneş ışığında.
- Projektörü, atmosferde tutuşabilir veya patlayıcı gazların var olabileceği yerlerde kullanmayın. Projektörün içindeki lamba, çalışma sırasında çok ısınır ve gazlar tutuşup yangınla sonuçlanabilir.
- Fiziksel olarak hasar görmüşse veya kötü kullanılmışsa üniteyi kullanmayın. Fiziksel hasar/kötü kullanma şunlar olacaktır (fakat bunlarla sınırlı değildir):
 - Ünite düşürülmüştür.
 - Güç kaynağı kablosu veya fişi hasar görmüştür.
 - Projektörün üstüne sıvı dökülmüştür.
 - Projektör yağmur veya neme maruz kalmıştır.
 - Projektörün içine birşey düşmüştür veya içerisinde birşey gevşektir.
- Projektörü sabit olmayan bir yüzeye yerleştirmeyin. Projektör devrilip yaralanmaya neden olabilir veya projektör hasar görebilir.
- Çalışırken, projektör merceğinden çıkan ışığı engellemeyin. Işık, yanıklara neden olacak veya bir yangın başlatacak şekilde nesneyi ısıtacak ve eritebilecektir.
- Lütfen projektörü açmayın veya sökmeyin, çünkü bu elektrik çarpmasına yol açabilir.

- Üniteyi kendiniz tamir etmeye kalkışmayın. Kapakları açmak veya çıkarmak, sizi tehlikeli voltajlar veya diğer tehlikelere maruz bırakabilir. Lütfen üniteyi tamir için göndermeden önce Optoma'yı arayın.
- Güvenlikle ilgili işaretler için projektörün kutusuna bakın.
- Ünite yalnızca uygun servis personeli tarafından tamir edilmelidir.
- Yalnızca üretici tarafından belirtilen eklentiler/aksesuarları kullanın.
- Çalışma sırasında projektör merceğine doğrudan bakmayın. Parlak ışık gözlerinize zarar verebilir.
- Lambayı yenisiyle değiştirirken, lütfen ünitenin soğumasına izin verin. 39-40. sayfalarda açıklanan talimatları izleyin.
- Bu projektör, lambanın ömrünü kendisi algılayacaktır. Lütfen, uyarı mesajları gösterdiğinde lambayı değiştirdiğinizden emin olun.
- Lamba modülünü değiştirdikten sonra "Ayar | Lamba Ayarları" menüsünde "Lamba Sıfırlama" işlevini sıfırlayın.
- Projektörü kapatırken, lütfen gücü kesmeden önce soğutma döngüsünün tamamlandığından emin olun. Projektörün soğuması için 90 saniye bekleyin.
- Lamba ömrünün sonuna yaklaşırken, ekranda "Lamba ömrü aşıldı." mesajı gösterilecektir. Lambayı en kısa sürede değiştirmek için yerel satıcınız veya servis merkezi ile irtibat kurun.
- Ürünü temizlemeden önce kapatın ve güç fişini AC prizinden çekin.
- Ekran muhafazasını temizlemek için hafif deterjanlı yumuşak kuru bir bez kullanın. Üniteyi temizlemek için aşındırıcı temizleyiciler, cilalar veya çözücüler kullanmayın.
- Ürün uzun süre boyunca kullanılmayacaksa güç fişini AC prizinden sökün.

Not: Lamba ömrünün sonuna ulaştığında, lamba modülü yenisiyle değiştirilene kadar projektör açılmayacaktır. Lambayı değiştirmek için 39-40. sayfalardaki "Lambayı Değiştirme" kısmında listelenen prosedürleri izleyin.

- Projektörü, titreşime veya darbeye maruz kalabilecek yerlere kurmayın.
- Merceğe çıplak ellerle dokunmayın.
- Depolamadan önce uzaktan kumandadan pili/pilleri çıkarın. Pil/Piller uzun süre uzaktan kumandada bırakılırsa sızıntı yapabilir.
- Projektör performansının kalitesini olumsuz yönde etkileyebileceğinden, projektörü yağ veya sigara dumanının olduğu yerlerden kullanmayın veya depolamayın.
- Standart dışı kurulum projektör performansını etkileyebileceğinden, lütfen doğru yönde projektör kurulumuna uyun.
- Bir anahtarlı uzatma kablosu veya gerilim dalgalanması koruyucu kullanın. Güç kesintileri ve gerilim düşüşleri aygıtlara ciddi zarar verebilir.

3 Boyut Güvenlik Bilgileri

Siz veya çocuğunuz 3 Boyut işlevini kullanmadan önce lütfen tüm uyarıları ve önlemleri önerildiği gibi izleyin.

Uyarı

Çocuklar ve gençler, 3D olarak izlemeye bağlı sağlık sorunlarına karşı daha savunmasız olabilir ve bu görüntüleri izlerken yakından denetlenmelidirler.

Işığa Duyarlılık Nöbeti Uyarısı ve Diğer Sağlık Riskleri

- Bazı izleyiciler, bazı Projektör filmleri veya video oyunlarının içerdiği yanıp sönen belirli görüntülere veya ışıklara maruz kaldıklarında epilepsi nöbeti veya felç geçirebilirler. Epilepsi veya felç hastasıysanız veya aile geçmişinizde böyle bir hastalık varsa, lütfen 3D işlevini kullanmadan önce bir tıp uzmanına danışın.
- Epilepsi veya felç hastası olmayan veya aile geçmişinde bu hastalıklardan biri bulunmayan kişiler bile, ışığa duyarlılık nöbetlerine yol açabilecek tanısı konmamış bir duruma sahip olabilirler.
- Gebe kadınlar, yaşlılar, ciddi tıbbi durumları olan kişiler, uyku bozukluğu olan veya alkolün etkisi altında bulunan kişiler, ünitenin 3D işlevini kullanmaktan kaçınmalıdırlar.

- Aşağıdaki semptomlardan herhangi birini yaşıyorsanız, 3D filmleri görüntülemeyi hemen bırakın ve bir tıp uzmanına danışın: (1) görme değişikliği; (2) sersemlik; (3) baş dönmesi; (4) göz veya kas seğirmesi gibi istem dışı hareketler; (5) akıl karışıklığı; (6) bulantı; (7) bilinç kaybı; (8) kasılmalar; (9) kramplar ve/veya (10) yönelim bozukluğu. Çocuklar ve gençler, bu semptomları yaşamaya yetişkinlere göre daha fazla eğilim gösterebilir. Ebeveynler çocuklarını gözlem altında tutmalı ve bu semptomları yaşayıp yaşamadıklarını sormalıdır.
- 3D projeksiyonu izlemek, harekete bağlı mide bulantısı, sonradan oluşan algı etkileri, yönelim bozukluğu, göz yorgunluğu ve düşük duruş stabilitesine de yol açabilir. Kullanıcıların bu etkilerin oluşma ihtimalini azaltmak için sık izlemeye ara vermeleri tavsiye edilir. Gözlerinizde yorgunluk veya kuruluk belirtileri görülüyorsa veya yukarıdaki semptomlardan herhangi birini yaşıyorsanız, bu cihazı kullanmayı hemen bırakın ve semptomlar geçtikten en az otuz dakika sonrasına kadar izlemeye başlamayın.
- 3D projeksiyonu uzun süre boyunca ekrana çok yakın oturarak izlemek, gözlerinize zarar verebilir. İdeal izleme uzaklığı, ekran yüksekliğinin en az üç katı kadar olmalıdır. İzleyicinin gözlerinin ekranla aynı düzeyde olması tavsiye edilir.
- 3D projeksiyonu uzun süre boyunca 3D gözlük takarak izlemek, baş ağrısı veya yorgunluğa yol açabilir. Baş ağrısı, yorgunluk veya baş dönmesi yaşıyorsanız, 3D projeksiyonu izlemeyi bırakın ve dinlenin.
- 3D gözlüğü 3D projeksiyonu izlemekten başka bir amaçla kullanmayın.
- 3D gözlüğün diğer bir amaçla takılması (normal gözlük, güneş gözlüğü, koruyucu gözlük, vb. gibi) size fiziksel olarak zarar verebilir ve görme duyurunuzu zayıflatır.
- 3D projeksiyonu izlemek, bazı izleyicilerde yönelim bozukluğuna sebep olabilir. Bu yüzden, 3D PROJEKTÖR'ünüzü açık merdiven boşluklarının, kabloların, balkonların veya takılabileceğiniz, çarpabileceğiniz, kapaklanmanıza sebep olabilecek, kırılabilecek veya üzerine düşebileceğiniz diğer nesnelerin yakınına yerleştirmeyin.

Telif Hakkı

Tüm fotoğrafları, gösterimleri ve yazılımı da kapsayan bu yayım, her hakkı saklı olmak üzere uluslararası telif hakkı yasalarıyla korunmaktadır. Bu kılavuz veya içerdiği herhangi bir malzeme, yazarın yazılı izni olmadan yeniden üretilemez.

© Telif Hakkı 2016

Sorumluluk Reddi

Bu belgedeki bilgiler bildirim yapılmaksızın değiştirilmeye tabidir. Üretici, buradaki içeriklerle ilgili hiçbir sorumluluk veya garanti vermez ve ima edilen her türlü ticarete elverişlilik ya da herhangi bir özel amaca uygunluk garantisini özellikle reddeder. Üretici, herhangi bir kişiye bildirme yükümlülüğü olmadan bu yayımı gözden geçirme ve içeriğini zaman değiştirme hakkını saklı tutar.

Ticari Marka Tanıma

Kensington, ACCO Brand Corporation şirketinin, dünya çapında diğer ülkelerde yayımlanmış kayıtlara ve bekleyen uygulamalara sahip ABD kayıtlı ticari markasıdır.

HDMI, HDMI Logosu ve High-Definition Multimedia Interface, HDMI Licensing LLC. şirketinin Birleşik Devletler ve diğer ülkelerde ticari markaları veya kayıtlı ticari markalarıdır.

DLP®, DLP Link ve DLP logosu, Texas Instruments şirketinin kayıtlı ticari markaları ve BrilliantColor™ Texas Instruments şirketinin ticari markasıdır.

Bu kılavuzda kullanılan tüm diğer ürün adları kendi sahiplerinin mülkiyetidir ve o şekilde tanınır. DARBEE, Darbee Products, Inc. şirketinin ticari markasıdır.

MHL, Mobile High-Definition Link ve MHL Logosu, MHL Licensing, LLC şirketinin ticari markaları veya kayıtlı ticari markalarıdır.

FCC

Bu cihaz test edilmiş ve FCC Kurallarının 15.Bölümü uyarınca, B Sınıfı dijital cihazlarla ilgili kısıtlamalara uygun olduğu tespit edilmiştir. Bu kısıtlamalar, evsel tesisatta zararlı parazitlere karşı uygun koruma sağlamak üzere tasarlanmıştır. Bu cihaz radyo frekansı enerjisi oluşturur, kullanır ve yayabilir ve üreticisinin talimatlarına uygun biçimde kurulmaz ve kullanılmazsa, radyo iletişimine zararlı parazitlere neden olabilir.

Ancak, belirli tesisatlarda parazit oluşmayacağına dair bir garanti verilmez. Bu aygıt radyo ve televizyon alıcılarında, cihazın kapatılması ve açılması ile anlaşılacak zararlı parazitlerin oluşmasına neden olursa, kullanıcı aşağıdaki önlemleri uygulayarak parazitleri gidermeyi deneyebilir:

- Alıcı anteni yeniden yönlendirmek veya yeniden konumlandırmak.
- Cihaz ile alıcı arasındaki mesafeyi artırmak.
- Cihazı, alıcının bağlı olduğu devreden farklı bir devredeki çıkış noktasına bağlamak.
- Yardım için bayi veya deneyimli bir radyo / televizyon teknisyenine danışmak.

Uyarı: Blendajlı kablolar

Diğer hesaplama cihazlarına giden tüm bağlantılar, FCC yönetmelikleriyle uyumluluk sağlamak üzere blendajlı kabloları kullanılarak yapılmalıdır.

Dikkat

Üretici tarafından açıkça onaylanmayan değişiklikler veya modifikasyonlar, kullanıcının Federal İletişim Komisyonu tarafından verilen projektörü kullanma yetkisini geçersiz kılabilir.

Çalıştırma Koşulları

Bu aygıt FCC Kurallarının 15. bölümüne uygundur. İşletimi aşağıdaki iki koşula tabidir:

1. Bu cihaz zararlı parazitlere neden olmaz ve
2. Bu cihaz, istenmeyen işleme neden olabilecek parazitler dahil, alınan tüm parazitleri kabul etmelidir.

Uyarı: Kanadalı kullanıcılar

Bu B Sınıfı dijital cihaz Canadian ICES-003 ile uyumludur.

Remarque à l'intention des utilisateurs canadiens

Cet appareil numérique de la classe B est conforme à la norme NMB-003 du Canada.

AB ülkeleri için Uyumluluk Beyanatı

- EMC Direktifi 2014/30/EC (tadiller dahil)
- Düşük Voltaj Direktifi 2014/35/EC
- R & TTE Direktifi 1999/5/EC (ürün RF işlevine sahipse)

WEEE



İmha talimatları

Atarken bu elektronik cihazı çöpe atmayın. Kirliliği en aza indirmek ve global çevrenin korunmasını sağlamak için, lütfen bunu geri dönüştürün.

GİRİŞ

Pakete Genel Bakış

Ambalajından dikkatlice çıkarıp, aşağıdaki standart aksesuarlar kısmında listelenen öğelerin bulunduğunu doğrulayın. İsteğe bağlı aksesuarlar kısmındaki öğelerin bazıları, modele, özelliklere ve satın aldığınız bölgeye bağlı olarak mevcut olmayabilir. Lütfen satın aldığınız yerle kontrol edin. Bazı aksesuarlar bölgeden bölgeye değişiklik gösterebilir.

Garanti kartı yalnızca bazı belirli bölgelerde sağlanır. Ayrıntılı bilgiler için lütfen bayinize danışın.

Standart Aksesuarlar



Not:

- Uzaktan kumandayla birlikte pil de gelir.
- * Avrupa garanti bilgisi için lütfen www.optomaeurope.com adresini ziyaret edin.

İsteğe Bağlı Aksesuarlar

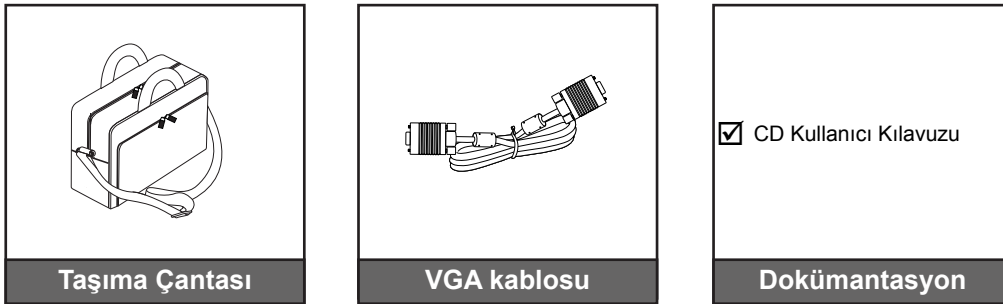

Not: İsteğe bağlı aksesuarlar modele, spesifikasyona ve bölgeye bağlı olarak değişiklik gösterir.

GİRİŞ

Ürüne Genel Bakış

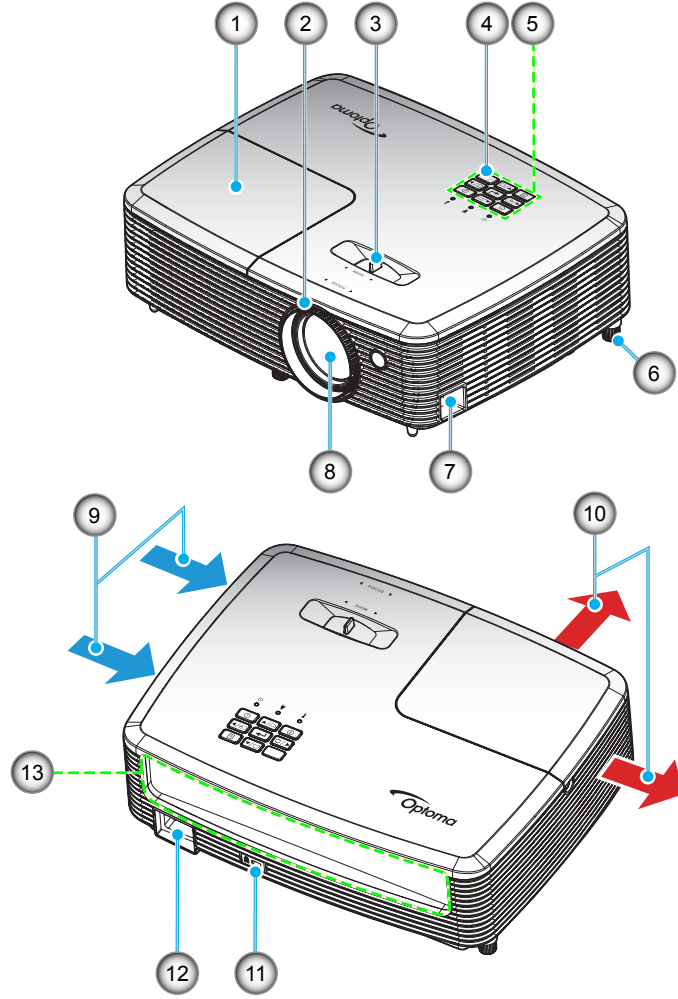

Not:

- *Projektörün giriş veya çıkış hava deliklerini tıkamayın.*
- *"Giriş" ve "çıkış" etiketleri arasında en az 20 cm mesafe bırakın.*

Hayır.	Öge	Hayır.	Öge
1.	Lamba Kapağı	8.	Mercek
2.	Fokus Halkası	9.	Havalandırma (giriş)
3.	Yakınlaştırma Kolu	10.	Havalandırma (çıkış)
4.	IR Receiver	11.	Kensington™ Kilitleme Yuvası
5.	Tuş takımı	12.	Güç Soketi
6.	Eğim Ayarı Ayağı	13.	Giriş / Çıkış
7.	Güvenlik Çubuğu		

GİRİŞ

Bağlantılar

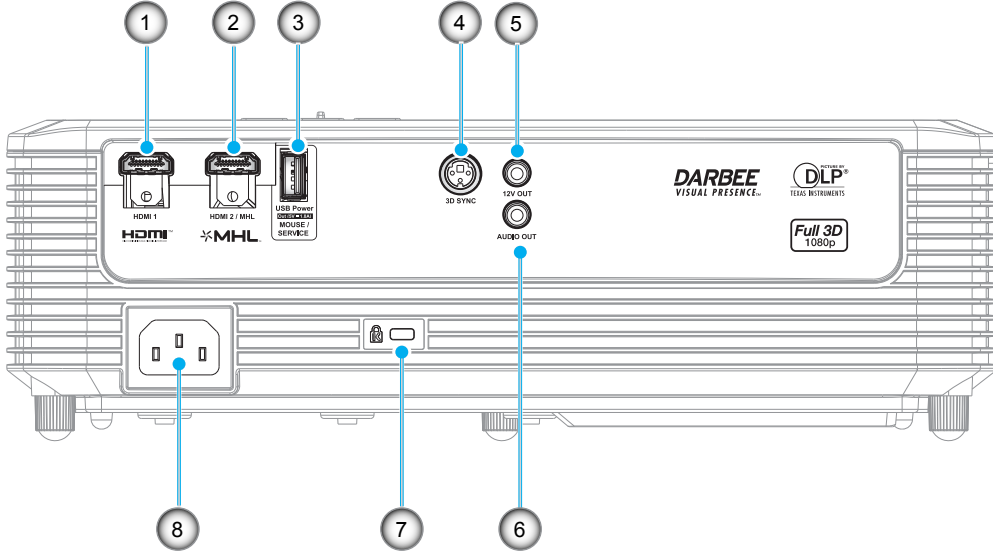

Hayır.	Öge
1.	HDMI 1 Bağlayıcı
2.	HDMI 2 / MHL Bağlayıcı
3.	USB Güç Çıkışı (5 V---1 A) Bağlayıcı / MOUSE / SERVICE
4.	3D Sync Bağlayıcı
5.	12V OUT Bağlayıcı
6.	AUDIO OUT Bağlayıcı
7.	Kensington™ Kilitleme Yuvası
8.	Güç Soketi

Not: Uzak fare, özel uzaktan kontrol gerektirir.

GİRİŞ

Tuş takımı

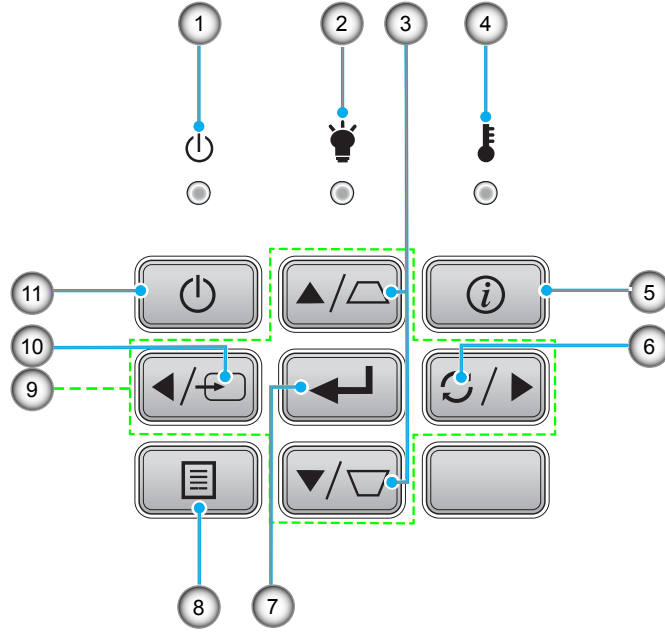

Hayır.	Öge	Hayır.	Öge
1.	Açık/Beklemede LED'i	7.	Giriş
2.	Lamba LED'i	8.	Menü
3.	Anahtar Taşı Düzeltmesi	9.	Dört Yönlü Seçme Tuşları
4.	Sıcaklık-LED'i	10.	Kaynağı
5.	Bilgi	11.	Power
6.	Yeniden-senk		

GİRİŞ

Uzaktan Kumanda

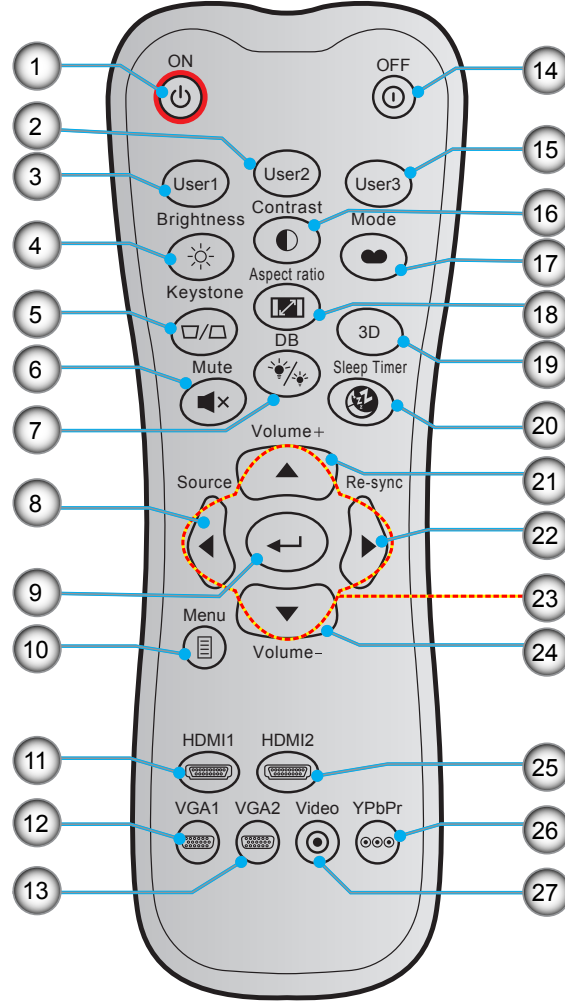

Hayır.	Öge	Hayır.	Öge
1.	Güç Açık	15.	Kullanıcı3
2.	Kullanıcı2	16.	Karşıtlık
3.	Kullanıcı1	17.	Görüntü Modu
4.	Parlaklık	18.	En/Boy oranı
5.	Anahtar Taşı	19.	3D Menü Açık / Kapalı
6.	Sessiz	20.	Uyku Zamanlayıcısı
7.	DB (Dinamik Siyah)	21.	Ses +
8.	Kaynağı	22.	Yeniden-senk
9.	Giriş	23.	Dört Yönlü Seçme Tuşları
10.	Menü	24.	Ses -
11.	HDMI1	25.	HDMI2
12.	VGA1 (desteklenmez)	26.	YPbPr (desteklenmez)
13.	VGA2 (desteklenmez)	27.	Video (desteklenmez)
14.	Güç Kapanma		

Not: Bazı tuşlar, bu özellikleri desteklemeyen modeller için işlevsiz olabilir.

GİRİŞ

Uzaktan Kumanda 2

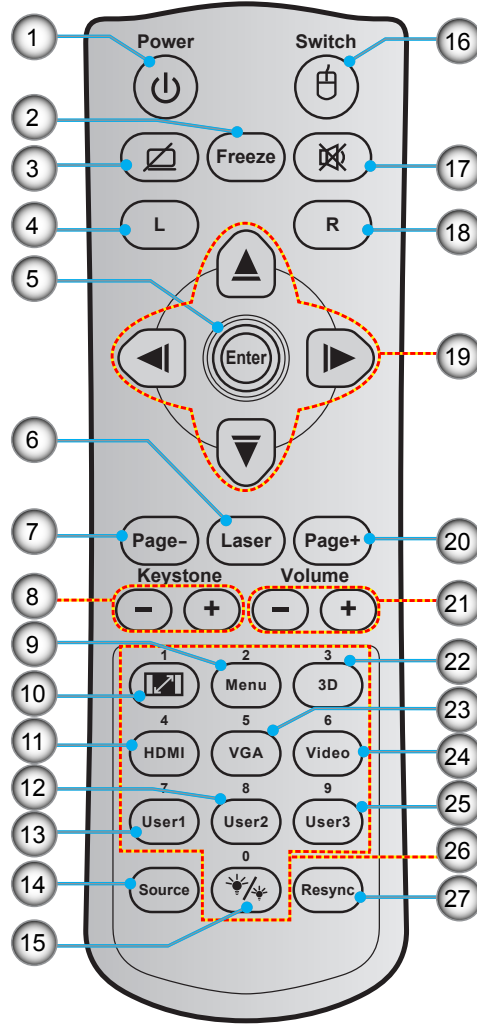

Hayır.	Öge	Hayır.	Öge
1.	Açma/Kapama	15.	Parlaklık Modu
2.	Dondur	16.	Fare Açık / Kapalı
3.	Ekran Karanlık / Sessiz	17.	Sessiz
4.	Fare Sol Tıklaması	18.	Fare Sağ tıklaması
5.	Giriş	19.	Dört Yönlü Seçme Tuşları
6.	Laser	20.	Page +
7.	Page -	21.	Ses - / +
8.	Anahtar Taşı - / +	22.	3D Menü Açık / Kapalı
9.	Menü	23.	VGA
10.	Aspect Ratio	24.	Video
11.	HDMI	25.	Kullanıcı3
12.	Kullanıcı2	26.	Sayısal Tuş Takımı (0-9)
13.	Kullanıcı1	27.	Yeniden Eşitle
14.	Kaynağı		

AYAR VE KURULUM

Projektörü kurma

Projektörünüz, dört olası konumdan birine kurulmak üzere tasarlanmıştır.

Oda yerleşiminiz veya kişisel tercihiniz, seçeceğiniz kurulum konumunu belirleyecektir. Ekranınızın boyutu ve konumunun, uygun prizinin konumunun yanı sıra projektörün ve diğer cihazlarınızın konumunu ve birbirlerine olan mesafeyi dikkate alın.

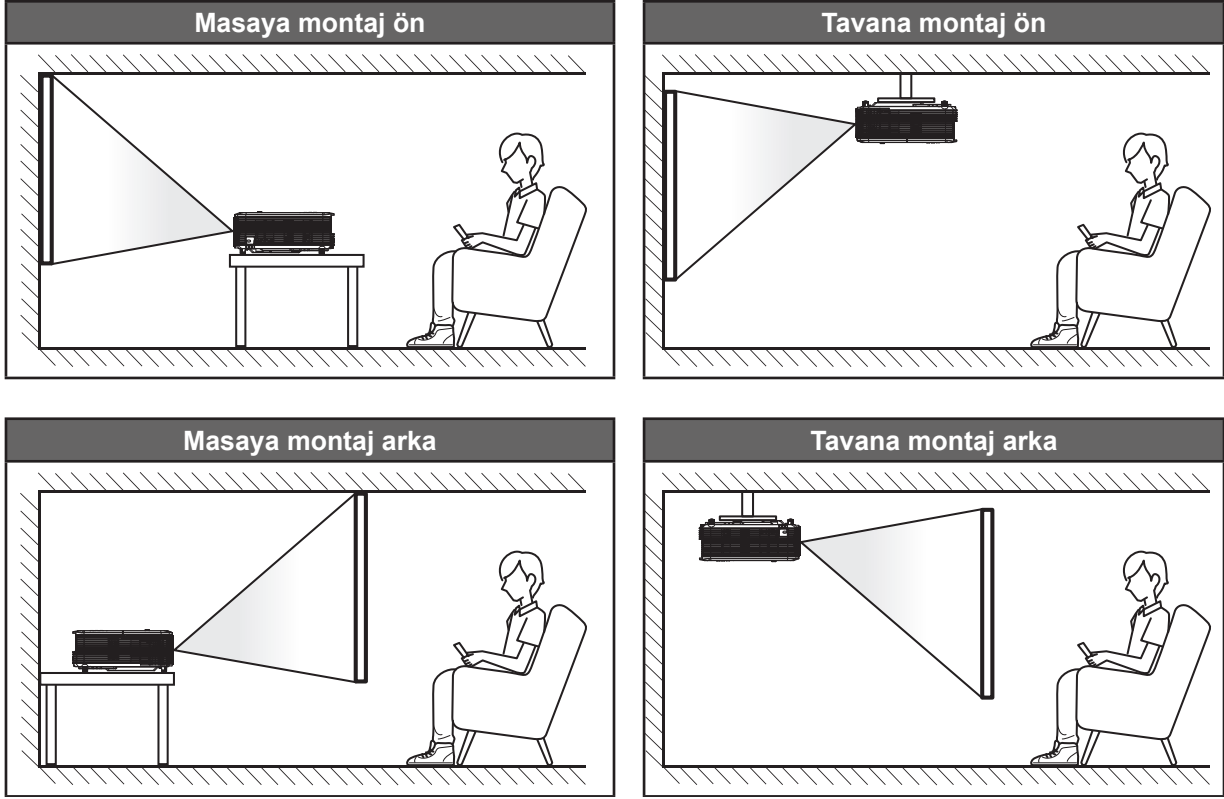

Projektör bir yüzeye düz biçimde ve ekrana 90 derece/dik olarak yerleştirilmelidir.

- Belirli bir ekran boyutuna yönelik projektör konumunun nasıl belirleneceği konusunda lütfen 43-44. sayfalardaki mesafe tablosuna başvurun.
- Belirli bir mesafeye yönelik ekran boyutunun nasıl belirleneceği konusunda lütfen 43-44. sayfalardaki mesafe tablosuna başvurun.

Not: Projektör ekrandan ne kadar uzağa yerleştirilirse, yansıtılan görüntü boyutuyla birlikte dikey sapma da orantılı olarak artar.

ÖNEMLİ!

Projektörü masa üzeri veya tavana montaj dışında herhangi bir yönlimde çalıştırmayın. Projektör yatay olmalıdır ve ileriye/geriye veya sola/sağa eğilmemelidir. Diğer yönelimler garantiyi geçersiz kılacaktır ve projektör lambasının veya projektörün kendisinin ömrünü kısaltabilir. Standart dışı kurulum önerisi için lütfen Optoma ile iletişime geçin.

AYAR VE KURULUM

Projektöre kaynaklar bağlama

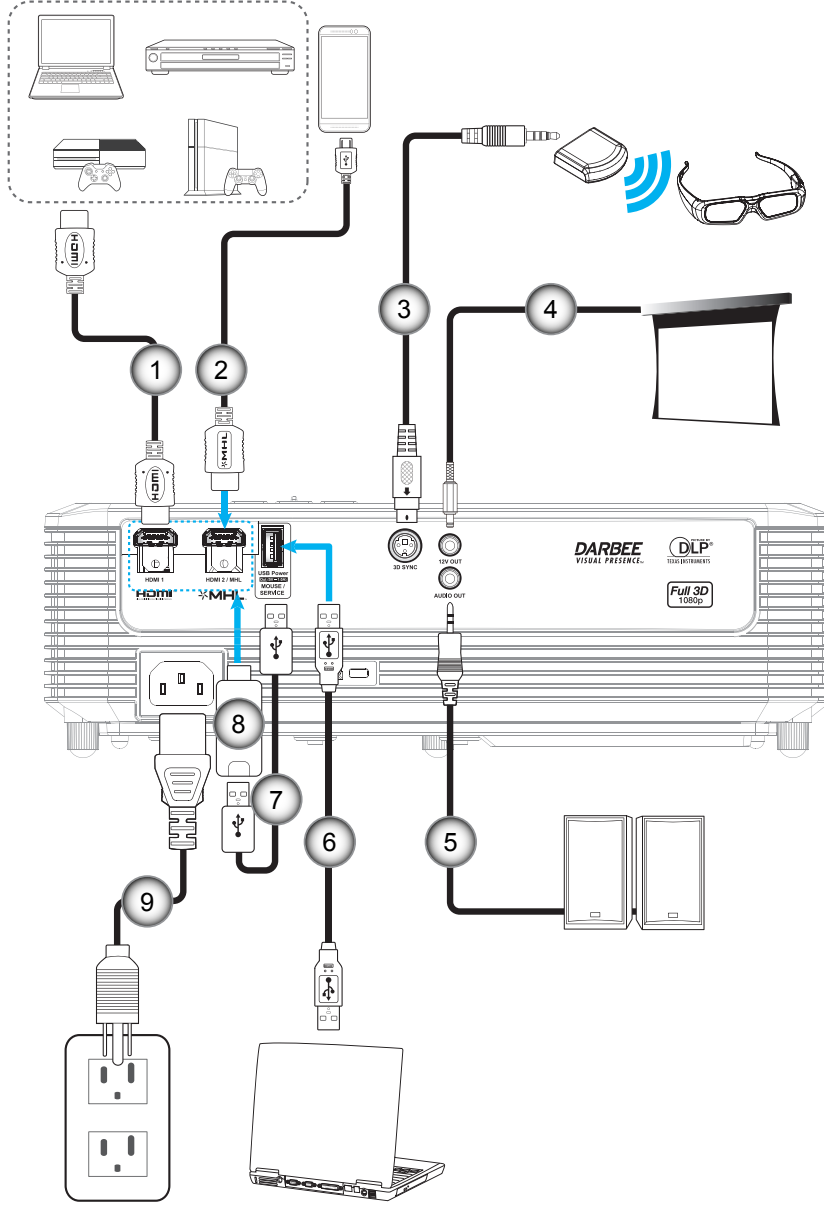

Hayır.	Öge
1.	HDMI Kablosu
2.	HDMI / MHL Kablosu
3.	3B Yayıcı Kablosu
4.	12V DC Fişi
5.	Ses Çıkış Kablosu
6.	USB Kablosu (fare denetimi)
7.	USB Güç Kablosu
8.	HDMI Güvenlik Kilidi
9.	Güç Kablosu

Not: Harici hoparlörler bağlandığında dâhilî hoparlör sessize alınacaktır.

AYAR VE KURULUM

Yansıtılan Görüntüyü Ayarlama

Görüntü yüksekliği

Projektör, görüntü yüksekliğini ayarlamak için yükseltici ayaklar ile donatılmıştır.

1. Projektörün alt tarafında bulunan ayarlamak istediğiniz ayarlanabilir ayağı bulun.
2. Projektörü yükseltmek veya alçaltmak için ayarlanabilir ayağı saat yönünde ya da saat yönünün tersinde döndürün.

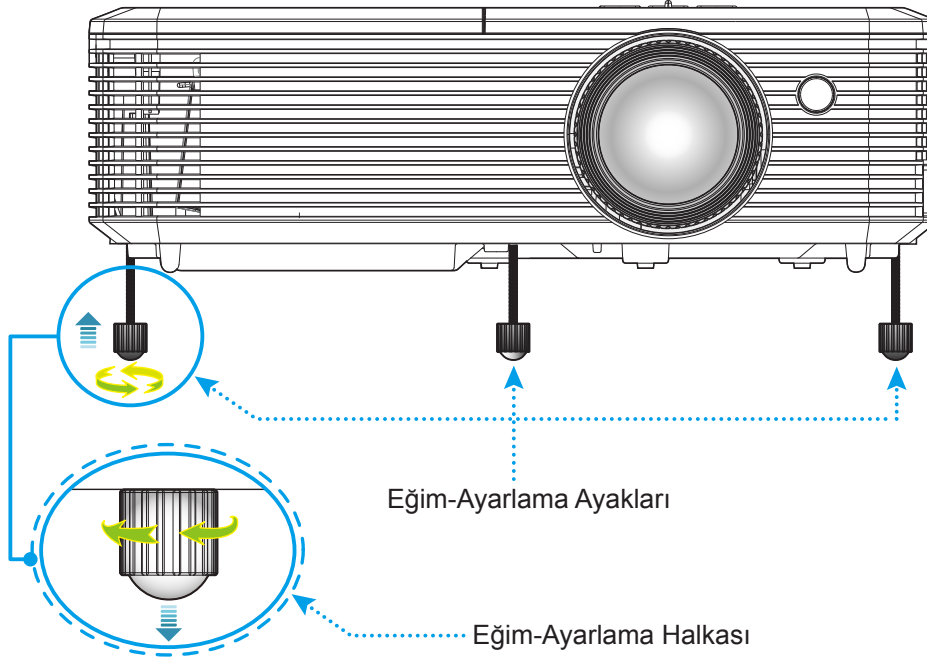

Yakınlaştırma ve odak

- Görüntü boyutunu ayarlamak amacıyla, yansıtılan görüntü boyutunu artırmak veya azaltmak için yakınlaştırma kolunu saat yönünde ya da saat yönünün tersinde döndürün.
- Odağı ayarlamak için, odak halkasını, görüntü keskin ve okunabilir olana kadar saat yönünde veya saat yönünün tersinde döndürün.

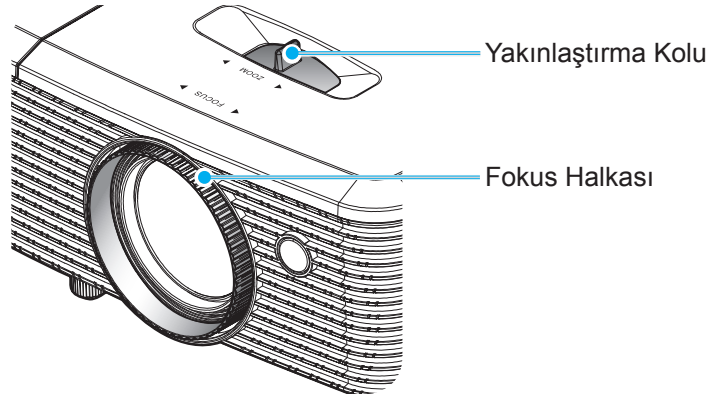

Not: Projektör 1,5m ila 10m mesafede odaklanacaktır.

AYAR VE KURULUM

Kumanda kurulumu

Pilleri takma/deđiřtirme

Uzaktan Kumanda için iki adet AAA boy pil birlikte verilmiřtir.

1. Uzaktan kumandanın arkasındaki pil kapađını ıkarın.
2. AAA pilleri řekilde gsterildiđi gibi pil blmesine takın.
3. Arka kapađı uzaktan kumandaya geri takın.

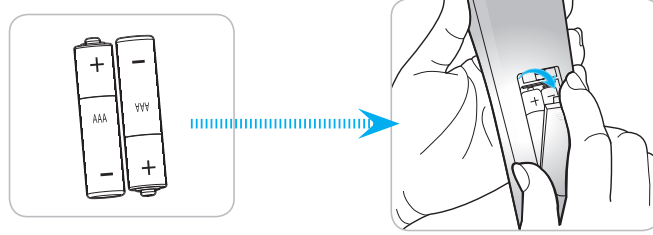

Not: *Yalnızca aynı veya eřdeđer trde pillerle deđiřtirin.*

DİKKAT

Pillerin yanlış kullanımı, kimyasal akıntıya veya patlamaya neden olabilir. Ařađıdaki talimatları izlediđinizden emin olun.

- Farklı trlerde pilleri karıřtırmayın. Farklı trlerde piller, farklı niteliklere sahiptir.
- Eski ve yeni pilleri karıřtırmayın. Eski ve yeni pilleri karıřtırmak, yeni pilin mrnn azalmasına ya da eski pilde kimyasal akıntı oluřmasına sebep olabilir.
- Bittiklerinde pilleri hemen ıkarın. Pillerden akan kimyasallar cilt ile temas ettiklerinde ciltte kızarıklıklara sebep olabilir. Eđer herhangi bir kimyasal akıntı bulursanız, bir bez ile iyice silin.
- Bu rnle birlikte verilen piller, saklama kořulları nedeniyle daha az mre sahip olabilir.
- Uzaktan kumandayı uzun bir sre boyunca kullanmayacaksanız pillerini ıkarın.
- Pilleri atarken, lkenizde ya da blgenizdeki ilgili kanunlara uymalısınız.

Etkili mesafe

Kızıltesi uzaktan kumanda sensr projektrn st ve n tarafında bulunur. Dođru biimde alıřması için uzaktan kumandayı, projektrn kızıltesi uzaktan kumanda sensrne dik olarak 30 derecelik aı iinde tuttuđunuzdan emin olun. Uzaktan kumandayla sensr arasındaki mesafe 7 metreden fazla olmamalıdır.

- Uzaktan kumanda ve projektrdeki kızıltesi sensr arasında kızıltesi ışını kesebilecek hibir engel olmadıđından emin olun.
- Uzaktan kumandanın kızıltesi ileticisine dođrudan gneř ışığı veya floresan lambası yansımadıđından emin olun.
- Ltfen uzaktan kumandayı floresan lambalarından 2 metreden uzak mesafede tutun; aksi halde uzaktan kumanda hatalı alıřabilir.
- Uzaktan kumanda evirici Tip floresan lambalara yakın olursa zaman etkisiz olabilir.
- Uzaktan kumanda ve projektr birbirlerine ok kısa mesafede olursa uzaktan kumanda etkisiz olabilir.
- Ekranaya ynelttiđinizde, uzaktan kumandadan ekrana olan etkin mesafe 5 metreden kısadır ve kızıltesi ışınları projektre geri yansıtır. Ancak etkin mesafe ekranlara gre deđiřebilir.

PROJEKTÖRÜ KULLANMA

Projektörü açma/kapatma

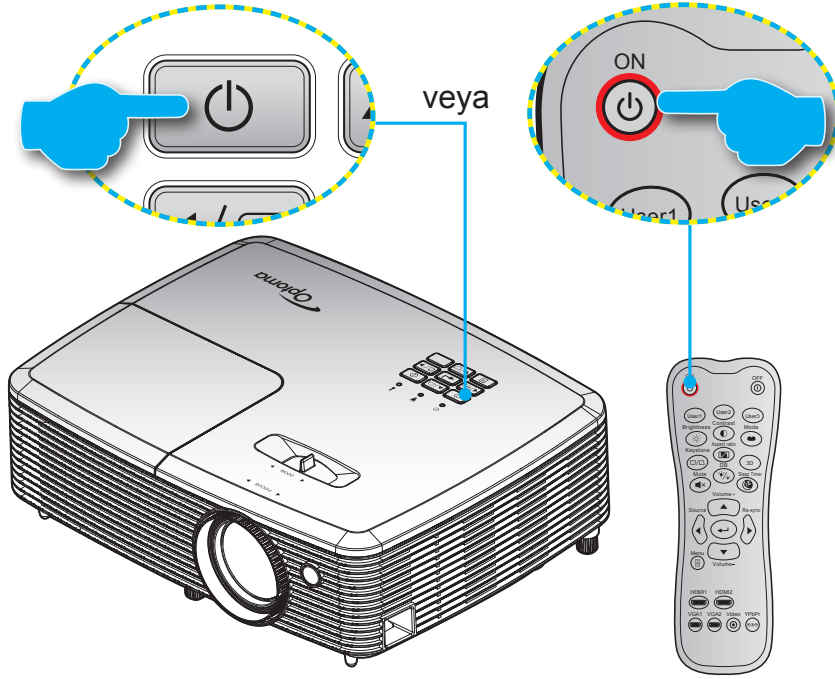

Güç açık

1. Güç kablosu ve sinyal/kaynak kablosunu sıkıca takın. Bağlandığında, Açık/Beklemede LED'i kırmızı renkte yanar.
2. Projektör tuş takımında "⏻" veya uzaktan kumandada "⏻" düğmesine basarak projektörü açın.
3. Yaklaşık 10 saniye süreyle bir açılış ekranı görünecek ve Açık/Bekleme LED'i yeşil veya mavi renkte yanıp sönecektir.

Not: Projektör ilk kez açıldığında, tercih ettiğiniz dili, yansıtma yönünü ve diğer ayarları seçmeniz istenecektir.

Güç Kapanma

1. Projektör tuş takımında "⏻" veya uzaktan kumandada "⏻" düğmesine basarak projektörü kapatın.
2. Aşağıdaki mesaj görüntülenecektir:

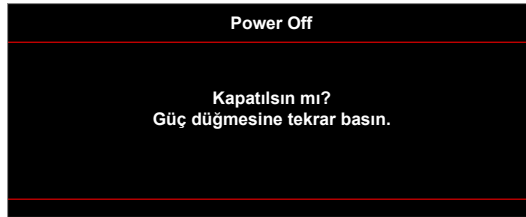

3. Onaylamak için "⏻" veya "⏻" düğmesine tekrar basın; aksi takdirde mesaj 15 saniye sonra kaybolacaktır. "⏻" veya "⏻" düğmesine ikinci kez bastığınızda projektör kapanacaktır.
4. Soğutma fanları soğutma devri için yaklaşık 10 saniye çalışmaya devam eder ve Açık/Bekleme LED'i yeşil veya mavi renkte yanıp söner. Açık/Bekleme LED'inin sabit kırmızı renkte yanması, projektörün bekleme moduna girdiğini belirtir. Projektörü yeniden açmak isterseniz, soğutma döngüsünü tamamlanıp projektörün bekleme moduna girmesini beklemelisiniz. Bekleme modundayken projektörü açmak için tekrar "⏻" düğmesine basmanız yeterlidir.
5. Güç kablosunu prizden ve projektörden çıkarın.

Not: Projektörün bir güç kapatma prosedüründen hemen sonra açılması önerilmez.

AYAR VE KURULUM

Bir giriş kaynağı seçme

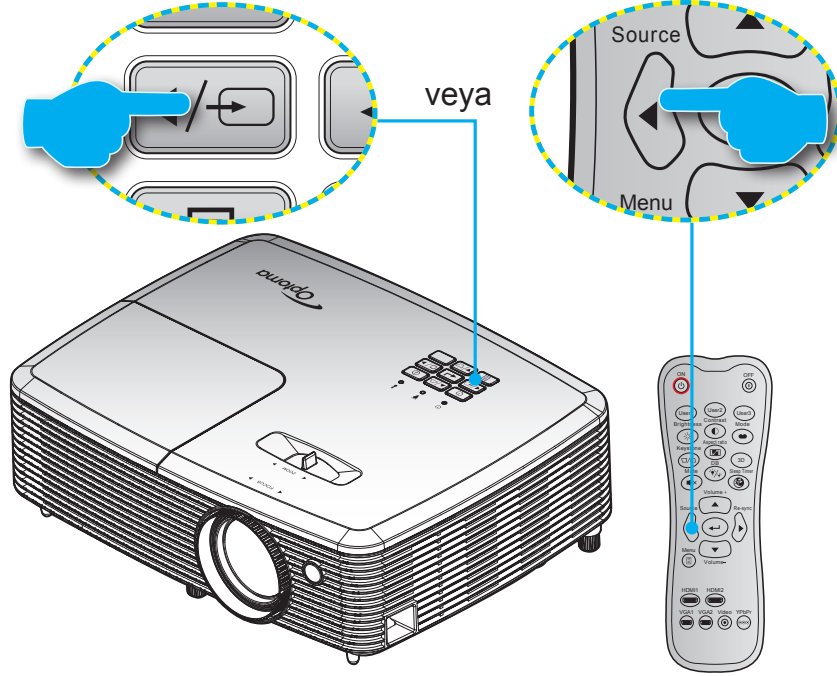

Ekranda görüntülemek istediğiniz, bilgisayar, dizüstü bilgisayar, video oynatıcı vb. bağlı kaynağı açın. Projektör, kaynağı otomatik olarak algılayacaktır. Birden fazla kaynak bağlıysa, istenen girişi seçmek için projektör tuş takımında veya uzaktan kumandada kaynak düğmesine basın.



PROJEKTÖRÜ KULLANMA

Menü gezintisi ve özellikler

Projektör, görüntü ayarları yapmanız ve ayarları değiştirmenize imkan veren çok dilli Ekran üzeri Gösterim menülerine sahiptir. Projektör, kaynağı otomatik olarak algılayacaktır.

1. Ekran menüsünü açmak için, uzaktan kumandada ya da projektör klavyesinde  düğmesine basın.
2. OSD gösterildiğinde, ana menüden herhangi bir öğe seçmek için ▲ ▼ tuşlarını kullanın. Belirli bir sayfada bir seçim yaparken, alt menüye girmek için ← veya ► tuşuna basın.
3. Alt menüde istediğiniz öğeyi seçmek için ◀ ▶ tuşlarını kullanıp, diğer ayarları görüntülemek için ← ya da ► tuşuna basın. ◀ ▶ tuşlarını kullanarak ayarları yapın.
4. Alt menüde ayarlanacak sonraki öğeyi seçin ve yukarıda açıklandığı gibi ayarlayın.
5. Onaylamak için ← veya ► düğmesine bastığınızda ekran ana menüye geri dönecektir.
6. Çıkmak için ◀ veya  tuşuna tekrar basın. OSD menüsü kapanacak ve projektör yeni ayarları otomatik olarak kaydedecektir.

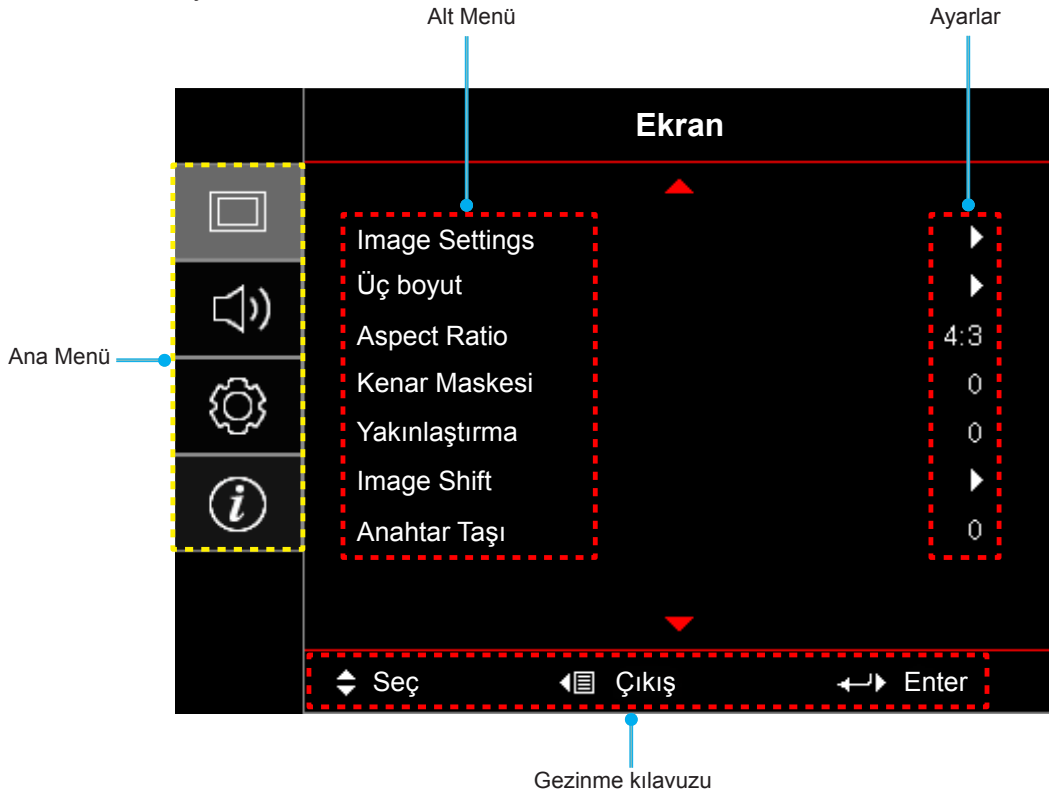

PROJEKTÖRÜ KULLANMA

Ekran Menüsü ağacı

Ana Menü	Alt Menü	Alt Menü 2	Alt Menü 3	Alt Menü 4	Değerler	
Ekran	Image Settings	Görüntü Modu [Video]			Sinema	
					Vivid	
					Oyun	
					Referans	
					Parlak	
					Kullanıcı	
					Üç boyut	
					ISF Day	
					ISF Night	
					ISF 3D	
			Duvar Rengi [Veri]			Kapalı [Varsayılan]
						Karatahta
						Sari Isik
						Yesil Isik
						Mavi Isik
						Pembe
						Gri
			Parlaklık			-50~50
			Karşıtlık			-50~50
			Netlik			1~15
			Renk			-50~50
			Renk Tonu			-50~50
			Gamm	Film		
				Video		
				Grafik		
				Standart (2.2)		
				1.8		
				2.0		
				2.4		
			Renk ayarları	BrilliantColor™		1~10
				Renk Isısı [Veri modeli]		Sıcak
						Standart
		Cool				
		Soğuk				
		Renk uyumu	Renk	R [Varsayılan]		
				G		
				B		
				C		
				Y		
				M		
				W		

PROJEKTÖRÜ KULLANMA

Ana Menü	Alt Menü	Alt Menü 2	Alt Menü 3	Alt Menü 4	Değerler
Ekran	Image Settings	Renk ayarları	Renk uyumu	Ton veya R	-50~50 [Varsayılan: 0]
				Doygunluk veya G	-50~50 [Varsayılan: 0]
				Kazanım veya B	-50~50 [Varsayılan: 0]
				Sıfırla	İptal Et [Varsayılan] Evet
				Çıkış	
			RGB Kazanım/ İnce Ayar	Kırmızı Kazanım	-50~50
				Yeşil Kazanım	-50~50
				Mavi Kazanım	-50~50
				Kırmızı İnceayar	-50~50
				Yeşil İnceayar	-50~50
		Mavi İnceayar		-50~50	
		Sıfırla		İptal Et [Varsayılan] Evet	
		Çıkış			
		Renk Düzlemi [HDMI Girişi]		Auto [Varsayılan]	
				(0~255)	
				(16~235)	
		DynamicBlack		Kapalı	
				Açık	
		Parlaklık Modu [Lamba Tabanlı - Video]		Parlak [Varsayılan]	
				Ekonomik	
		Darbee	Mod		Yüksek Çözünürlük
					Oyun Oynama
					Tam Açılma
					Kapalı
	Düzye		0%~120%		
	Gösterim Modu			Kapalı [Varsayılan]	
			Bölünmüş Ekran		
			Ekranı Çek		
	Sıfırla				
	Üç boyut	Üç Boyut Modu		Kapalı	
				DLP-Linki [Varsayılan]	
				VESA	
3D->2D			Üç boyut [Varsayılan]		
			L		
			R		
Biçim			Auto [Varsayılan]		
			SBS		
			Top and Bottom		
			Frame Sequential		
3D Senk Dön.		Açık			
		Kapalı [Varsayılan]			

PROJEKTÖRÜ KULLANMA

Ana Menü	Alt Menü	Alt Menü 2	Alt Menü 3	Alt Menü 4	Değerler		
Ekran	Aspect Ratio				4:3		
					16:9		
					LBX [SVGA XGA modelleri hariç]		
					Doğal		
					Auto		
	Kenar Maskesi				0~10 [Varsayılan: 0]		
	Yakınlaştırma				-5~25 [Varsayılan: 0]		
	Image Shift	H: 0; V: -50				[Varsayılan: 0]	
		H: -50; V: 0					
		H: 50; V: 0					
H: 0; V: 50							
H: -50; V: 0							
H: 0; V: -50							
H: 50; V: 0							
H: 0; V: 50							
Anahtar Taşı					-40~40 [Varsayılan: 0]		
Ses	Sessiz				Kapalı [Varsayılan]		
					Açık		
	Ses					0-10 [Varsayılan: 5]	
Ayar	Projeksiyon				Front		
					Rear		
					Tavan üst		
					Arka üst		
	Lamba Ayarları	Lamba Hatırlatıcı				Kapalı	
		Lamba Sıfırlama				Açık [Varsayılan]	
	Filter Settings	Filter Usage Hours				İptal Et [Varsayılan]	
		Optional Filter Installed				Evet	
							Hayır
		Filter Reminder					Kapalı
							300hr
							500hr [Varsayılan]
							800hr
Filter Reset					1000hr		
					İptal Et [Varsayılan]		
					Evet		



PROJEKTÖRÜ KULLANMA

Ana Menü	Alt Menü	Alt Menü 2	Alt Menü 3	Alt Menü 4	Değerler
Ayar	Power Settings	Direkt Açılma			Kapalı [Varsayılan]
					Açık
		Sinyal Gücü Açık			Kapalı [Varsayılan]
					Açık
		Otomatik Kapanma (dak)			0~180 (5 dakikalık artım) [Varsayılan: 20]
		Uyku Zamanlayıcısı (dak)	Acik kalzin		0~990 (30 dakikalık artım) [Varsayılan: 0]
				Evet	
				Hayır [Varsayılan]	
	Çabuk Geri Dönme			Kapalı [Varsayılan]	
				Açık	
	Güvenlik	Güvenlik			Kapalı [Varsayılan]
					Açık
		Güvenlik Zamanlayıcısı	Ay		
			Gün		
		Saat			
		Şifreyi Değiştir			
	HDMI Link Settings	HDMI Link			Kapalı
					Açık
		Inclusive TV			Hayır
					Evet
		Power On Link			Mutual
					PJ->Device
				Device->PJ	
		Power Off Link			Kapalı
					Açık
	Test Deseni				Yeşil Izgara
					Eflatun Izgara
					Beyaz Izgara
					Beyaz
					Kapalı
kumanda ayarları [uzaktan kumandaya bağlıdır]	IR fonksiyonu			Açık	
				Kapalı	

PROJEKTÖRÜ KULLANMA

Ana Menü	Alt Menü	Alt Menü 2	Alt Menü 3	Alt Menü 4	Değerler	
Ayar	kumanda ayarları [uzaktan kumandaya bağlıdır]	Kullanıcı1			HDMI 2	
					Test Deseni	
					Parlaklık	
					Karşıtlık	
					Uyku Zamanlayıcısı	
					Renk uyumu	
					Renk Isısı	
					Gamm	
					Projeksiyon	
					Lamba Ayarları	
					Yakınlaştırma	
					Dondur	
					MHL	
					Darbee [Varsayılan]	
			Kullanıcı2			HDMI 2 [Varsayılan]
						Test Deseni
						Parlaklık
						Karşıtlık
						Uyku Zamanlayıcısı
						Renk uyumu
						Renk Isısı
						Gamm
						Kaynak Kilidi
						Projeksiyon
						Lamba Ayarları
						Yakınlaştırma
						Dondur
						MHL
			Kullanıcı3			Darbee
						HDMI 2
						Test Deseni
						Parlaklık
						Karşıtlık
						Uyku Zamanlayıcısı [Varsayılan]
						Renk uyumu
						Renk Isısı
				Gamm		
				Projeksiyon		
				Lamba Ayarları		
				Yakınlaştırma		
			Dondur			
			MHL			
			Darbee			

PROJEKTÖRÜ KULLANMA

Ana Menü	Alt Menü	Alt Menü 2	Alt Menü 3	Alt Menü 4	Değerler		
Ayar	12V Tetikleyici				Açık		
					Kapalı		
	Options	Dil				English [Varsayılan]	
						Deutsch	
						Français	
						Italiano	
						Español	
						Português	
						Polski	
						Nederlands	
						Svenska	
						Norsk/Dansk	
						Suomi	
						Ελληνικά	
						繁體中文	
						简体中文	
						日本語	
						한국어	
						Русский	
						Magyar	
						Čeština	
						عربي	
						ไทย	
						Türkçe	
						فارسی	
						Tiếng Việt	
						Bahasa Indonesia	
						România	
						Slovenčina	
				Menu Settings	Menü Konumu		
			Sağ üst 				
			Merkez  [Varsayılan]				
			Sol alt 				
			Sağ alt 				
		Menu Timer				Kapalı	
						5 sn	
						10 sn [Varsayılan]	
		Oto Kaynak					Kapalı [Varsayılan]
		Giriş Kaynağı					Açık
						HDMI1	
						HDMI2/MHL	

PROJEKTÖRÜ KULLANMA

Ana Menü	Alt Menü	Alt Menü 2	Alt Menü 3	Alt Menü 4	Değerler	
Ayar	Options	Input Name	HDMI1		Varsayılan [Varsayılan]	
					Custom	
		Yüksek Rakım	HDMI2/MHL		Varsayılan [Varsayılan]	
					Custom	
		Display Mode Lock			Kapalı [Varsayılan]	
					Açık	
		Tuştakımı Kilidi			Kapalı [Varsayılan]	
					Açık	
		Bilgi Gizleme			Kapalı [Varsayılan]	
					Açık	
		Logo			Varsayılan [Varsayılan]	
					Nötr	
	Arkaplan Rengi			Hiçbiri [Varsayılan]		
				Mavi		
				Kırmızı		
				Yeşil		
				Gri		
				Logo		
Sıfırla	Reset OSD			İptal Et [Varsayılan]		
				Evet		
	Reset to Default			İptal Et [Varsayılan]		
				Evet		
Bilgi	Regulatory					
	Serial Number					
	Source					
	Resolution				00x00	
	Refresh Rate				0,00Hz	
	Görüntü Modu					
	Lamba Zamanı	Parlak				0 hr
		Ekonomik				0 hr
		Dynamic				0 hr
		Toplam				
	Filtre Saati					
	Parlaklık Modu					
Ürün Yazılımı Sürümü	SİSTEM					
	MCU					

Not:

- Ekran menüsündeki "Lamba Sıfırlama" özelliği, hem ekran menüsündeki hem de servis modundaki Lamba Zamanı ayarını sıfırlayacaktır. Servis modundaki Yansıtma Saati sıfırlanmayacaktır.
- "IR fonksiyonu", "Projeksiyon" veya "Tuştakımı Kilidi" işlevinde değişiklikler yaptığınızda ekranda bir onay mesajı görünecektir. Ayarları kaydetmek için "Evet" ögesini seçin.
- Her bir görüntüleme modu ayarlanabilir ve değer kaydedilebilir.
- Üç boyut zamanlama modunda, görüntü kesilmesini önlemek için yakınlaştırma/kenar maskesi devre dışı bırakılacaktır.

PROJEKTÖRÜ KULLANMA

Ekran menüsü

Görüntü ayarları menüsünü görüntüleyin

Görüntü Modu

Çeşitli görüntü tipleri için optimize edilen birçok fabrika önayı vardır.

- **Sinema:** Film izlemeye yönelik en iyi renkleri sağlar.
- **Vivid:** Bu modda, renk doygunluğu ve parlaklık dengeli olur. Bu modu oyun oynamak için seçin.
- **Oyun:** Video oyunlarının keyfini çıkarmak amacıyla parlaklığı ve tepki süresi düzeyini artırmak için bu modu seçin.
- **Referans:** Yüksek Çözünürlüklü Televizyon (HDTV) standardı olan Rec. 709'a yakın, en doğru doğal görünümlü renkleri sağlar.
- **Parlak:** PC girişinden maksimum parlaklık.
- **Kullanıcı:** Kullanıcı ayarlarını hatırlayın.
- **Üç boyut:** 3D efektini yaşamak için 3D gözlüklerine gereksiniminiz vardır. Kişisel bilgisayarınızda/ taşınabilir aygıtınızda 120 Hz sinyal çıkışlı dört tamponlu grafik kartı ve yüklü bir 3 Boyut Oynatıcı olduğundan emin olun.
- **ISF Day:** Mükemmel kalibre edilmiş ve yüksek resim kalitesinde olması için görüntüyü ISF Day moduyla en uygun duruma getirin.
- **ISF Night:** Mükemmel kalibre edilmiş ve yüksek resim kalitesinde olması için görüntüyü ISF Night moduyla en uygun duruma getirin.
- **ISF 3D:** Mükemmel kalibre edilmiş ve yüksek resim kalitesinde olması için görüntüyü ISF 3D moduyla en uygun duruma getirin.

Not: ISF gündüz ve gece görüntüleme modlarının erişimi ve ölçümlemesi için lütfen yerel bayinizle iletişime geçin.

Duvar Rengi

Duvar rengine göre en uygun duruma getirilmiş bir ekran görüntüsü elde etmek için bu işlevi kullanın. Kapalı, karatahta, sarı Isık, yeşil Isık, mavi Isık, pembe ve gri arasından seçim yapın.

Parlaklık

Görüntünün parlaklığını ayarlar.

Karşıtlık

Karşıtlık, resmin en açık ve en koyu kısımları arasındaki farkın derecesini kontrol eder.

Netlik

Görüntünün netliğini ayarlar.

Renk

Bir video görüntüsünü siyah beyazdan tam olarak doymuş renkli hale ayarlar.

Renk Tonu

Kırmızı ve yeşilin renk dengesini ayarlar.

Gamm

Gamma eğri türünü ayarlar. Başlangıç ayarı ve ince ayar tamamlandıktan sonra, görüntü çıkışını optimize etmek için Gamm Ayar adımlarını kullanın.

- **Film:** Ev sineması için.
- **Video:** Video veya televizyon kaynağı için.

PROJEKTÖRÜ KULLANMA

- **Grafik:** Bilgisayar / Fotoğraf kaynağı için.
- **Standart (2.2):** Standartlaştırılmış ayar için.
- **1.8/ 2.0/ 2.4:** Belirli bir bilgisayar / Fotoğraf kaynağı için.

Renk ayarları

Renk ayarlarını yapılandırın.

- **BrilliantColor™:** Bu ayarlanabilir öge yeni renk işleme algoritmasını ve artışları kullanarak resimde gerçek, daha canlı renkler sağlarken daha yüksek parlaklığı etkin hale getirir.
- **Renk Isısı (yalnızca veri modu):** Sıcak, Standart, Cool ve Soğuk arasından bir renk sıcaklığı seçin.
- **Renk uyumu:** Renk ayarı kırmızı (R), yeşil (G), siyah (B), deniz mavisi (C), sarı (Y), macenta (M) olduğunda Ton, Doygunluk ve Kazanım görüntü renk ayarlarını değiştirin.
 - Renk: Görüntünün kırmızı (R), yeşil (G), siyah (B), deniz mavisi (C), sarı (Y) ve macenta (M) düzeyini ayarlayın.
 - Ton: Renk ayarı kırmızı, yeşil, mavi, deniz mavisi, sarı ve macenta olduğunda kırmızı ve yeşilin renk dengesini ayarlayın.
 - Doygunluk: Renk ayarı kırmızı, yeşil, mavi, deniz mavisi, sarı ve macenta olduğunda görüntü doygunluğunu ayarlayın.
 - Kazanım: Renk ayarı kırmızı, yeşil, mavi, deniz mavisi, sarı ve macenta olduğunda görüntü parlaklığını ayarlayın.
 - Sıfırla: Renk eşleme için fabrika varsayılan ayarlarına döndürün.
 - Çıkış: "Renk uyumu" menüsünden çıkın.
- **Renk uyumu:** Renk ayarı beyaz (W) olduğunda Kırmızı, Yeşil ve Mavi görüntü renk ayarlarını değiştirin.
 - Renk: Görüntünün kırmızı (R), yeşil (G), mavi (B) düzeyini ayarlayın.
 - Kırmızı: Renk ayarı beyaz olduğunda kırmızı kazanımını ayarlayın.
 - Yeşil: Renk ayarı beyaz olduğunda yeşil kazanımını ayarlayın.
 - Mavi: Renk ayarı beyaz olduğunda mavi kazanımını ayarlayın.
 - Sıfırla: Renk eşleme için fabrika varsayılan ayarlarına döndürün.
 - Çıkış: "Renk uyumu" menüsünden çıkın.
- **RGB Kazanım/İnce Ayar:** Bu ayarlar, bir görüntünün parlaklığını (kazanç) ve karşıtlık (eğilim) yapılandırmayı sağlar.
 - Sıfırla: RGB kazancı/eğilimi için fabrika varsayılan ayarlarına döndürün.
 - Çıkış: "RGB Kazanım/İnce Ayar" menüsünden çıkın.
- **Renk Düzlemi:** Aşağıdakilerin arasından uygun bir renk matrisi türü seçin: Auto, (0-255), (16-235).

DynamicBlack

DynamicBlack, koyu/açık film sahnelerinin olağanüstü detay ile gösterilebilmesi için, projektörün ekran parlaklığını otomatik olarak optimize etmesini sağlar.

Parlaklık Modu (Lamba tabanlı video)

Lamba tabanlı projektörler için parlaklık modu ayarlarını yapın.

- **Parlak:** Parlaklığı arttırmak için "Parlak" ögesini seçin.
- **Ekonomik:** Projektör lambasını, güç tüketimini düşürecek ve lamba ömrünü uzatacak şekilde kısmak için "Ekonomik" ögesini seçin.

Darbee

Bir HDMI video kaynağından iyileştirilmiş video kalitesi yansıtmak için bu modu kullanın.

PROJEKTÖRÜ KULLANMA

- **Mod:** Aşağıdaki seçenekler arasından tercih ettiğiniz DARBEE modunu seçin:
 - Yüksek Çözünürlük: Algoritmanın en az agresif şekli. Blu-ray video gibi yüksek kaliteli içerik için uygundur.
 - Oyun Oynama: Algoritmanın orta düzey agresif şekli. Bilgisayarda oluşturulan içerik için uygundur.
 - Tam Açılma: Algoritmanın en fazla agresif şekli. Video kalitesini iyileştirmek amacıyla özellikle düşük çözünürlüklü veya düşük kaliteli video kaynakları için uygundur.
 - Kapalı: DARBEE modunu kapatın.
- **Düzyey:** Tercih ettiğiniz DARBEE modunu seçtikten sonra, mod değerini ayarlamak için bu ayarı kullanın.
- **Gösterim Modu:** Özgün görüntüyle DARBEE görüntüsü arasındaki farkı kontrol etmeye olanak tanır. Gösteri modu için tercih ettiğiniz ekran görünümünü seçin:
 - Kapalı: Gösteri modu kapalı.
 - Bölünmüş Ekran: Özgün görüntüyü ve DARBEE görüntüsünü bölünmüş bir ekranda görüntüleyin.
 - Ekranı Çek: Özgün görüntüyü ve DARBEE görüntüsünü ekranı kaydırarak görüntüleyin.

Sıfırla

Renk ayarları için fabrika varsayılan ayarlarına döndürün.

Ekran 3D menüsü

Üç Boyut Modu

3D işlevini devre dışı bırakmak veya uygun 3D işlevini seçmek için bu seçeneği kullanın.

- **Kapalı:** Üç Boyut Modu kapatmak için "Kapalı" ögesini seçin.
- **DLP-Linki:** DLP 3D Gözlükler için en uygun duruma getirilmiş ayarları kullanmak için seçin.
- **VESA:** VESA 3B Gözlükler için en uygun duruma getirilmiş ayarları kullanmak amacıyla "VESA" ögesini seçin.

3D->2D

Üç boyutlu içeriğin ekranda nasıl görünmesi gerektiğini belirlemek için bu seçeneği kullanın.

- **Üç boyut:** 3D sinyali görüntüler.
- **L (Sol):** 3D içeriğin sol çerçevesini görüntüler.
- **R (Sağ):** 3D içeriğin sağ çerçevesini görüntüler.

Biçim

Uygun üç boyut biçimli içeriği seçmek için bu seçeneği kullanın.

- **Auto:** Bir 3D tanımlama sinyali algılandığında, 3D biçimi otomatik olarak seçilir.
- **SBS:** 3D sinyali "Yan Yana" biçimde görüntüler.
- **Top and Bottom:** Üç boyut sinyali "Top and Bottom" biçiminde görüntüleyin.
- **Frame Sequential:** Üç boyut sinyali "Frame Sequential" biçiminde görüntüleyin.

3D Senk Dön.

3D Senk Dön. işlevini etkinleştirmek/devre dışı bırakmak için bu seçeneği kullanın.

PROJEKTÖRÜ KULLANMA

En/boy oranı menüsünü görüntüleyin

Aspect Ratio

Görüntülenen görüntünün en/boy oranını aşağıdaki seçenekler arasından seçin:

- **4:3:** Bu biçim, 4:3 giriş kaynakları içindir.
- **16:9:** Bu biçim HDTV gibi 16:9 giriş kaynakları ve DVD geliştirilmiş Geniş Ekran TV içindir.
- **LBX (SVGA ve XGA modelleri hariç):** Bu biçim, 16x9 dışı, sinemaskop kaynak içindir ve tam çözünürlükte 2,35:1 en/boy oranını göstermek için harici 16x9 mercek kullanıyorsanız geçerlidir.
- **Doğal:** Bu biçim, orijinal görüntüyü hiç ölçekleme olmadan gösterir.
- **Auto:** Uygun ekran biçimini otomatik olarak seçer.

Not:

- *LBX modu hakkında ayrıntılı bilgiler:*
 - *Bazı Mektup Kutusu Biçimli DVD'ler 16x9 TV'ler için geliştirilmemiştir. Bu durumda, görüntü 16:9 modunda görüntülendiğinde doğru görünmez. Bu durumda, DVD'yi izlemek için lütfen 4:3 modunu kullanmayı deneyin. İçerik 4:3 değilse, 16:9 gösteriminin etrafında siyah çubuklar olacaktır. Bu içerik türü için 16:9 ekranda görüntüyü tam doldurmak üzere LBX modunu kullanabilirsiniz.*
 - *Harici anamorfik mercek kullanırsanız, bu LBX modu, 16x9 Gösterimi için geliştirilmiş anamorfik genişliği destekleyen geniş 2,35:1 görüntüyü izlemenize de olanak tanır (Anamorfik DVD ve HDTV film kaynağı dâhil). Bu durumda, hiç siyah çubuk olmaz. Lamba gücü ve dikey çözünürlük tam olarak kullanılır.*

1080P ölçeklendirme tablosu:

16:9 ekran	480i/p	576i/p	1080i/p	720p	PC
4x3	1440x1080 değerine ölçeklendirin.				
16x9	1920x1080 değerine ölçeklendirin.				
LBX	1920x1440 değerine ölçeklendirip, görüntülemek için merkezi 1920x1080 görüntü alın.				
Doğal	1:1 haritalama ortalanmış. Hiçbir ölçeklendirme yapılmayacaktır; görüntü, giriş kaynağı temelindeki çözünürlükle görüntülenir.				
Süper Geniş	2534 x 1426 çözünürlüğüne ölçekler (%132 büyütür), ardından görüntülenecek merkez 1920 x 1080 görüntüyü alır. Not: Son kullanıcı, %100 oranında 1080p DMD karşılamak amacıyla alt yazısız 2,35:1 kaynağını görmek için bu biçimi kullanabilir.				

Kenar maskesi menüsünü görüntüleyin

Kenar Maskesi

Video kaynağının kenarındaki video şifreleme parazitini kaldırmak için bu işlevi kullanın.

Yakınlaştırma menüsünü görüntüleyin

Yakınlaştırma

Yansıtma ekranındaki görüntüyü küçültmek veya büyütme için kullanın.

PROJEKTÖRÜ KULLANMA

Görüntü kaydırma menüsünü görüntüleyin

Image Shift

Yansıtılan görüntünün konumunu yatay (Y) veya dikey (D) olarak ayarlayın.

Yamukluk menüsünü görüntüleyin

Anahtar Taşı

Projektörün eğilmesinden kaynaklanan görüntü bozulmasını ayarlayın.

Ses menüsü

Sessiz menüsü

Sessiz

Sesi geçici olarak kapatmak için bu seçeneği kullanın.

- **Açık:** Sessiz'i açmak için "Açık" öğesini seçin.
- **Kapalı:** Sessiz'i kapatmak için "Kapalı" öğesini seçin.

Not: "Sessiz" işlevi hem dâhili hem harici hoparlör ses düzeyini etkiler.

Ses düzeyi menüsü

Ses

Ses düzeyini ayarlayın.

Ayar menüsü

Ayar yansıtma menüsü

Projeksiyon

Ön, arka, tavan üst ve arka üst arasından tercih edilen yansıtmayı seçin.

Ayar lamba ayarları menüsü

Lamba Hatırlatıcı

Lambayı değiştirme mesajı gösterildiğinde, uyarı mesajını göstermek veya gizlemek için bu işlevi seçin. Mesaj, önerilen lamba değiştirmenin 30 saat öncesinde görünecektir.

Lamba Sıfırlama

Lambayı değiştirdikten sonra saat sayacı saatini sıfırlayın.

Ayar filtre ayarları menüsü

Filter Usage Hours

Filtre zamanını gösterir.

PROJEKTÖRÜ KULLANMA

Optional Filter Installed

Uyarı mesajı ayarını yapın.

- **Evet:** 500 saatlik kullanımdan sonra uyarı mesajı görüntüler.

Not: "Filter Usage Hours / Filter Reminder / Filter Reset" yalnızca "Optional Filter Installed" ayarı "Evet" olduğunda görünecektir.

- **Hayır:** Uyarı mesajını kapatır.

Filter Reminder

Filtreyi değiştirme mesajı gösterildiğinde, uyarı mesajını göstermek veya gizlemek için bu işlevi seçin. Kullanılabilir seçenekler 300hr, 500hr, 800hr ve 1000hr değerlerini içerir.

Filter Reset

Toz filtresini değiştirdikten veya temizledikten sonra, toz filtresi sayacını sıfırlayın.

Ayar güç ayarları menüsü

Direkt Açılma

"Açık"ı seçerek Doğrudan Güç modunu etkinleştirin. Projektör, AC gücü verildiğinde, projektörün tuş takımındaki ya da uzaktan kumandadaki "Güç" düğmesine basmaya gerek kalmadan otomatik olarak açılacaktır.

Sinyal Gücü Açık

Sinyal Gücü modunu etkinleştirmek için "Açık" ayarını seçin. Projektör, bir sinyal algılandığında, projektörün tuş takımındaki ya da uzaktan kumandadaki "Güç" düğmesine basmaya gerek kalmadan otomatik olarak açılacaktır.

Not: "Sinyal Gücü Açık" seçeneği "Açık" olarak ayarlanırsa, bekleme modunda projektörün güç tüketimi 3 W değerinin üzerinde olacaktır.

Otomatik Kapanma (dak)

Zamanlayıcı geri sayım aralığını ayarlar. Projektöre gönderilen bir sinyal olmadığında geri sayım zamanlayıcısı başlayacaktır. Geri sayım bittiğinde projektör otomatik olarak kapanacaktır (dakika olarak).

Uyku Zamanlayıcısı (dak)

Uyku Zamanlayıcısı yapılandırın.

- **Uyku Zamanlayıcısı (dak):** Zamanlayıcı geri sayım aralığını ayarlar. Projektöre sinyal gönderilsin ya da gönderilmesin geri sayım zamanlayıcısı başlayacaktır. Geri sayım bittiğinde projektör otomatik olarak kapanacaktır (dakika olarak).

Not: Projektör her kapatıldığında Uyku Zamanlayıcı sıfırlanır.

- **Acik kalzin:** Uyku Zamanlayıcısı acik kalzin olarak ayarlamak için işaretleyin.

Çabuk Geri Dönme

Çabuk geri dönme ayarını yapın.

- **Açık:** Projektör yanlışlıkla kapatılırsa, bu özellik, 100 saniye içinde seçildiğinde projektörün o anda tekrar açılmasını sağlar.
- **Kapalı:** Kullanıcı projektörü kapadığında fan 10 saniye sonra sistemi soğutmaya başlar.

PROJEKTÖRÜ KULLANMA

Ayar güvenlik menüsü

Güvenlik

Projektörün kullanımından önce bir şifre istemek için bu işlevi etkinleştirin.

- **Açık:** Projektör açıldığında güvenlik doğrulamasını kullanmak için "Açık" ögesini seçin.
- **Kapalı:** Projektörü şifre doğrulaması olmadan açabilmek için "Kapalı" ögesini seçin.

Güvenlik Zamanlayıcısı

Projektörün kullanabileceği saat miktarını ayarlamak için zaman (Ay/Gün/Saat) işlevini seçebilirsiniz. Bu zaman geldiğinde parolayı tekrar girmeniz istenecektir.

Sifreyi Değiştir

Projektör açılırken sorulan şifreyi ayarlamak veya değiştirmek için kullanın.

Not: Varsayılan şifre "1234" şeklindedir.

Ayar HDMI Link Settings menüsü

Not:

- *HDMI CEC uyumlu aygıtları projektöre HDMI kablosuyla bağladığınızda, projektörün ekran menüsündeki HDMI Bağlantısı kontrol özelliğini kullanarak bu aygıtları aynı güç açma veya güç kapatma durumunda kontrol edebilirsiniz. Bu, tek bir aygıtın veya bir gruptaki birden fazla aygıtın HDMI Bağlantısı özelliği aracılığıyla açılmasını ya da kapanmasını sağlar. Tipik bir yapılandırmada, DVD çalarınız, bir yükseltici veya ev sinema sistemi aracılığıyla projektöre bağlanabilir.*

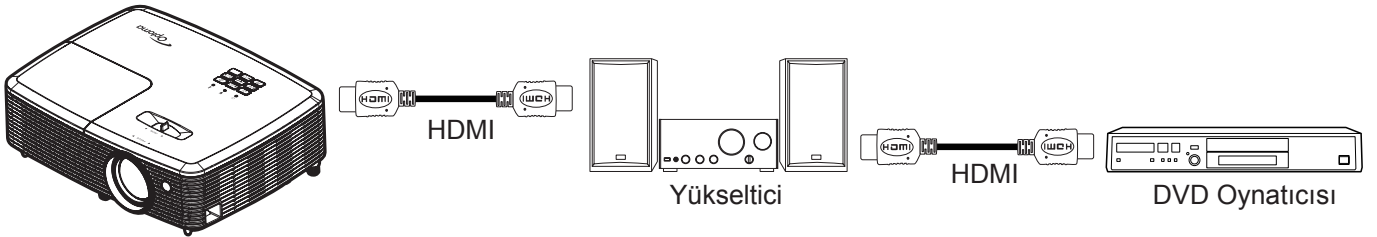

HDMI Link

HDMI Link işlevini etkinleştirin/devre dışı bırakın. Inclusive TV, power on link ve power off link seçenekleri yalnızca ayarın "Açık" olması durumunda kullanılabilir.

Inclusive TV

Televizyon ve projektörün aynı anda otomatik olarak kapatılmasını tercih ederseniz "Evet" olarak ayarlayın. İki cihazın da aynı anda kapanmasını önlemek için bu seçeneği "Hayır" olarak ayarlayın.

Power On Link

CEC güç açma komutu. Aşağıdaki seçenekler arasından belirleyin:

- **Mutual:** Projektör ve CEC aygıtı aynı anda açılacaktır.
- **PJ->Device:** CEC aygıtı yalnızca projektör açıldıktan sonra açılacaktır.
- **Device->PJ:** Projektör yalnızca CEC aygıtı açıldıktan sonra açılacaktır.

Power Off Link

HDMI Link ve projektörün aynı anda otomatik olarak kapatılmasını sağlamak için bu işlevi etkinleştirin.

PROJEKTÖRÜ KULLANMA

Ayar test deseni menüsü

Test Deseni

Test desenini yeşil ızgara, eflatun ızgara, beyaz ızgara, beyaz olarak seçin veya bu işlevi devre dışı bırakın (kapalı).

Ayar uzaktan kumanda ayarları menüsü

IR fonksiyonu

IR fonksiyonu ayarını yapın.

- **Açık:** "Açık" öğesini seçin; projektör üst kızılötesi alıcıdan uzaktan kumandayla çalıştırılabilir.
- **Kapalı:** "Kapalı" ayarı seçildiğinde, projektör üst taraftaki kızılötesi alıcıdan uzaktan kumandayla çalıştırılmaz. "Kapalı"yı seçerek Tuş Takımı tuşlarını kullanabileceksiniz.

Kullanıcı1/ Kullanıcı2/ Kullanıcı3

Aşağıdakiler için varsayılan işlevi değiştirin:

- **Kullanıcı1:** HDMI 2, test deseni, parlaklık, karşıtlık, uyku zamanlayıcısı, renk uyumu, renk sıcaklığı, gama, yansıtma, lamba ayarları, yakınlaştırma, dondur, MHL ve Darbee.
- **Kullanıcı2:** HDMI 2, test deseni, parlaklık, karşıtlık, uyku zamanlayıcısı, renk uyumu, renk sıcaklığı, gama, kaynak kilidi, yansıtma, lamba ayarları, yakınlaştırma, dondur, MHL ve Darbee.
- **Kullanıcı3:** HDMI 2, test deseni, parlaklık, karşıtlık, uyku zamanlayıcısı, renk uyumu, renk sıcaklığı, gama, yansıtma, lamba ayarları, yakınlaştırma, dondur, MHL ve Darbee.

Ayar 12 V Tetik menüsü

12V Tetikleyici

Tetikleyiciyi etkinleştirmek veya devre dışı bırakmak için bu işlevi kullanın.

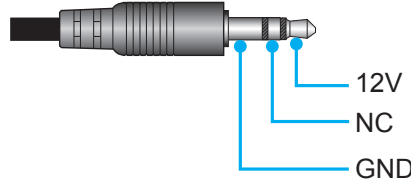

- **Kapalı:** Tetikleyiciyi devre dışı bırakmak için "Kapalı" ayarını seçin.
- **Açık:** Tetikleyiciyi etkinleştirmek için "Açık" ayarını seçin.

Ayar seçenekler menüsü

Dil

Çok dilli ekran menüsünü, İngilizce, Almanca, Fransızca, İtalyanca, İspanyolca, Portekizce, Lehçe, Felemenkçe, İsveççe, Norveççe/Danca, Fince, Yunanca, Geleneksel Çince, Basitleştirilmiş Çince, Japonca, Kore Dili, Rusça, Macarca, Çekçe, Arapça, Tai Dili, Türkçe, Farsça, Vietnamca, Endonezyaca, Rumence ve Slovakça arasından seçin.

Menu Settings

Ekrandaki menü konumunu ayarlayın ve menü zamanlayıcı ayarlarını yapılandırın.

- **Menü Konumu:** Görüntüleme ekranındaki menü konumunu seçin.
- **Menu Timer:** Ekran menüsünün ekranda görünür olacağı süreyi ayarlayın.

Oto Kaynak

Projektörün kullanılabilir bir giriş kaynağını otomatik olarak bulmasını sağlamak için bu seçeneği kullanın.

PROJEKTÖRÜ KULLANMA

Giriş Kaynağı

Giriş kaynağını HDMI1 ve HDMI2/MHL arasından seçin.

Input Name

Daha kolay belirleme amacıyla giriş işlevini yeniden adlandırmak için kullanın. Kullanılabilir seçenekler içinde HDMI1 ve HDMI2/MHL vardır.

Yüksek Rakım

"Açık" seçildiğinde, fanlar daha hızlı dönecektir. Bu özellik atmosferin ince olduğu yüksek rakımlı yerlerde kullanışlıdır.

Display Mode Lock

Görüntüleme modu ayarlarını yapmayı kilitlemek veya kilidini açmak için "Açık" ya da "Kapalı" ögesini seçin.

Tuştakımı Kilidi

Tuş takımı kilidi işlevi "Açık" olarak ayarlandığında Tuş Takımı kilitlenecektir. Ancak projektör uzaktan kumandayla çalıştırılabilir. "Kapalı"yı seçerek kontrol panelini tekrar kullanabileceksiniz.

Bilgi Gizleme

Bilgi mesajını gizlemek için bu işlevi etkinleştirin.

- **Açık:** Bilgi mesajını gizlemek için "Açık" ögesini seçin.
- **Kapalı:** "Kapalı" mesajını görüntülemek için "Aranıyor" ögesini seçin.

Logo

İstediğiniz başlangıç ekranını belirlemek için bu işlevi kullanın. Yapılan olası değişiklikler projektörün bir sonraki açılışında etkinleşecektir.

- **Varsayılan:** Varsayılan başlangıç ekranıdır.
- **Nötr:** Logo, başlangıç ekranında görüntülenmez.

Arkaplan Rengi

Hiçbir sinyal olmadığında mavi, kırmızı, yeşil, gri renkte ekran, logo ekranı görüntülemek veya hiçbir içerik görüntülememek için bu işlevi kullanın.

Ayar Menüü sıfırla menüsü

Reset OSD

Ekran menüsü ayarları için fabrika varsayılan ayarlarını döndürün.

Ayar Varsayılanına sıfırla menüsü

Reset to Default

Tüm ayarlar için fabrika varsayılan ayarlarına döndürün.

PROJEKTÖRÜ KULLANMA

Bilgi menüsü

Bilgi menüsü

Projektör bilgilerini aşağıda listelendiği gibi görüntüleyin:

- Regulatory
- Serial Number
- Source
- Resolution
- Refresh Rate
- Görüntü Modu
- Lamba Zamanı
- Filtre Saati
- Parlaklık Modu
- FW Version

BAKIM

Lambayı deęiřtirme

Projektör lamba ömrünü otomatik olarak algılar. Lamba ömrü kullanım sonuna yaklařırken ekranda bir uyarı mesajı görünecektir.



Bu mesajı gördüğünüzde, lambayı en kısa sürede deęiřtirmek için yerel satıcınız veya servis merkezi ile irtibat kurun. Lambayı deęiřtirmeden önce projektörün en az 30 dakika boyunca soęuduğundan emin olun.



Uyarı: Tavana monte edilmişse, lütfen lamba giriş panelini açarken dikkatli olun. Tavana monte edildiğinde ampülü deęiřtirirken güvenlik gözlükleri giymeniz önerilir. Projektördeki gevşek parçaların düşmemesine dikkat edilmelidir.



Uyarı: Lamba bölmesi sıcaktır! Lambayı deęiřtirmeden önce soęumasına izin verin!



Uyarı: Kişisel yaralanma riskini azaltmak için, lamba modülünü düşürmeyin veya lamba ampülüne dokunmayın. Düşürülürse, ampül kırılabilir ve yaralanmaya yol açabilir.

BAKIM

Lambayı deęiřtirme (devamı)

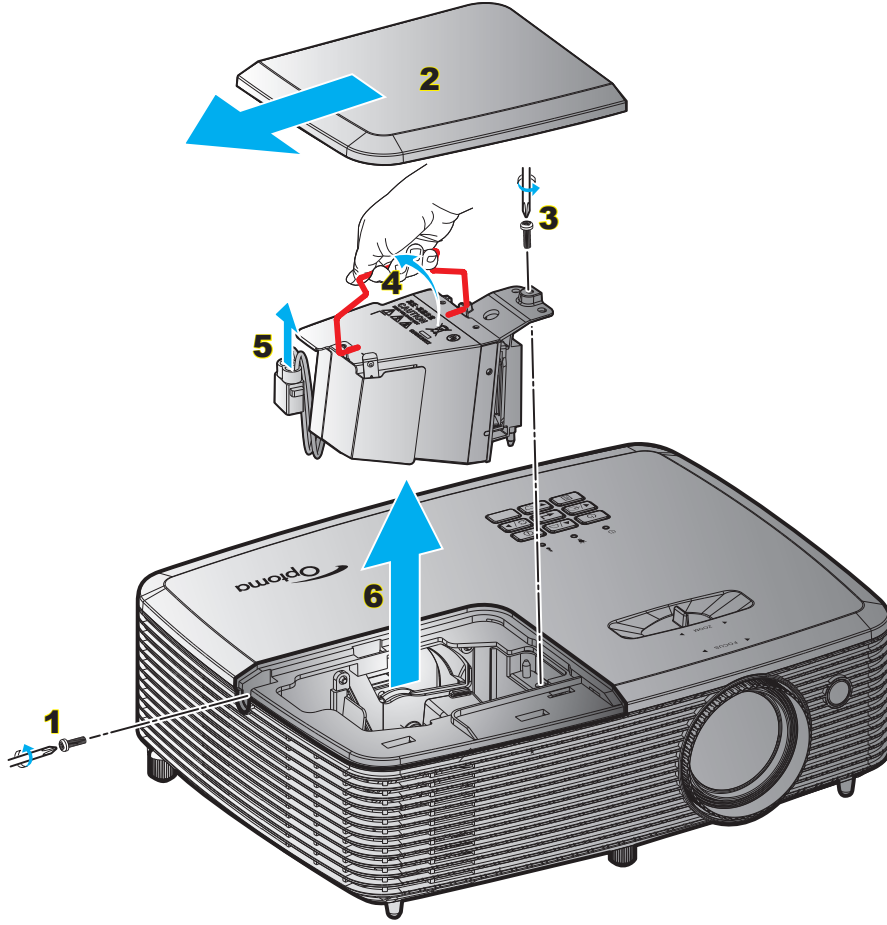

Prosedür:

1. Uzaktan kumandadaki veya projektör tuř takımındaki "U" düęmesine basarak projektörün gücünü kapatın.
2. En az 30 dakika boyunca projektörün soęumasına izin verin.
3. Güç kablosunu sökün.
4. Kapaktaki vidayı çıkarın. **1**
5. Kapaęı çıkarın. **2**
6. Lamba modülündeki vidayı çıkarın. **3**
7. Lamba kolunu yukarı kaldırın. **4**
8. Lamba kablosunu çıkarın. **5**
9. Lamba modülünü dikkatlice çıkarın. **6**
10. Lamba modülünü deęiřtirmek için, önceki adımları tersten yapın.
11. Projektörü açın ve lamba sayacını sıfırlayın.
12. Lamba Sıfırlama: (i) "Menü" düęmesine basın → (ii) "Ayar" öęesini seęin → (iii) "Lamba Ayarları" öęesini seęin → (iv) "Lamba Sıfırlama" öęesini seęin → (v) "Evet" öęesini seęin.

Not:

- Lamba kapaęındaki ve lambadaki vidalar yerinden çıkarılamaz.
- Lamba kapaęı projektöre geri yerleřtirilmemiřse projektör açılmaz.
- Lambanın cam alanına dokunmayın. El yaęı lambanın kırılmasına sebep olabilir. Eęer yanlışlıkla dokunursanız, lamba modülünü temizlemek için kuru bez kullanın.

BAKIM

Toz Filtresini Yerleştirme ve Temizleme

Toz Filtresini Yerleştirme

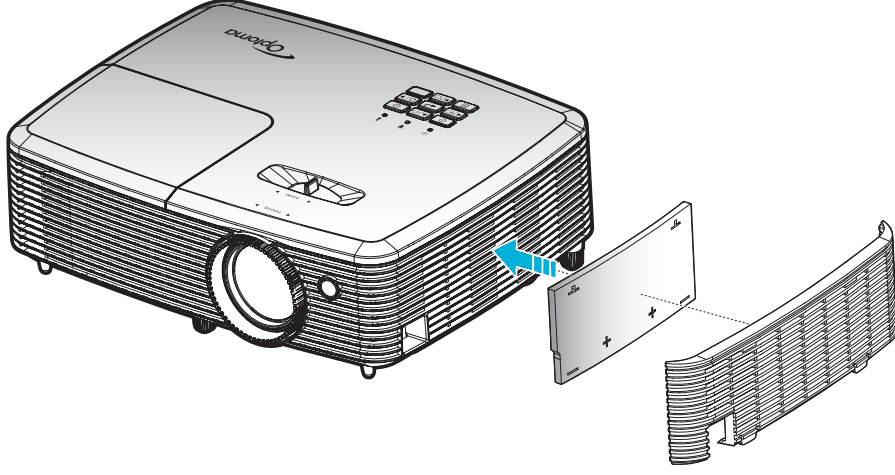

Not: Toz filtreleri sadece aşırı toz olan bölgelerde gereklidir/sağlanır.

Toz Filtresini Temizleme

Toz filtresini her üç ayda bir temizlemenizi öneririz. Projektör tozlu bir ortamda kullanılıyorsa daha sık temizleyin.

Prosedür:

1. Projektör tuş takımında "⏻" veya uzaktan kumandada "ⓘ" düğmesine basarak projektörün gücünü kapatın.
2. Güç kablosunu sökün.
3. Toz filtresini dikkatlice çıkarın. **1**
4. Toz filtresini temizleyin ya da yenisiyle değiştirin. **2**
5. Toz filtresini değiştirmek için, önceki adımları tersten yapın.

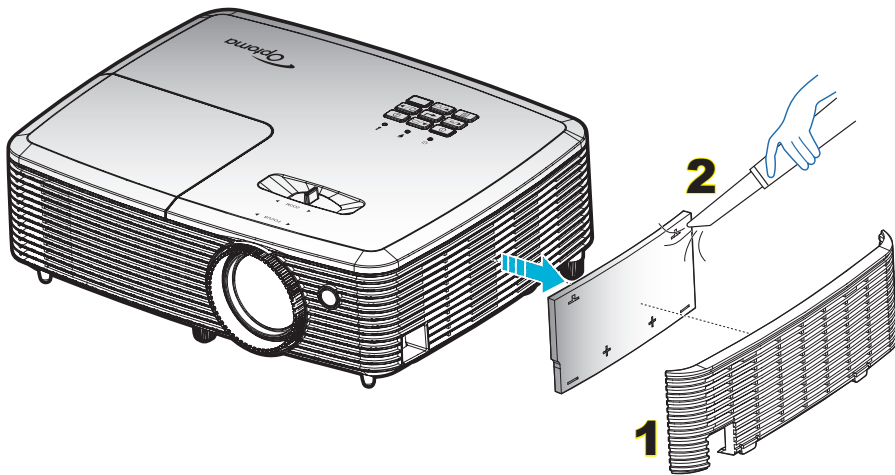

EK BİLGİLER

Uyumlu çözünürlükler

Dijital uyumluluk

B0/Belirlenen zamanlama	B0/Standart zamanlama	B0/Detaylı zamanlama	B1/Video modu	B1/Detaylı zamanlama
720x400 @ 70Hz	1280x720 @ 60Hz	Doğal zamanlama:	640x480p @ 60Hz	720x480p @ 60Hz
640x480 @ 60Hz	1280x800 @ 60Hz	XGA: 1024x768 @ 60Hz	720x480p @ 60Hz	1280x720p @ 60Hz
640x480 @ 67Hz	1280x1024 @ 60Hz	WXGA: 1280x800 @ 60Hz	1280x720p @ 60Hz	1366x768 @ 60Hz
640x480 @ 72Hz	1400x1050 @ 60Hz	1080P: 1920x1080 @ 60Hz	1920x1080i @ 60Hz	1920x1080i @ 50Hz
640x480 @ 75Hz	1600x1200 @ 60Hz		720(1440)x480i @ 60Hz	1920x1080p @ 60Hz
800x600 @ 56Hz	1440x900 @ 60Hz		1920x1080p @ 60Hz	
800x600 @ 60Hz	1280x720 @ 120Hz		720x576p @ 50Hz	
800x600 @ 72Hz	1024x768 @ 120Hz		1280x720p @ 50Hz	
800x600 @ 75Hz			1920x1080i @ 50Hz	
832x624 @ 75Hz			720(1440)x576i @ 50Hz	
1024x768 @ 60Hz			1920x1080p @ 50Hz	
1024x768 @ 70Hz			1920x1080p @ 24Hz	
1024x768 @ 75Hz			1920x1080p @ 30Hz	
1280x1024 @ 75Hz				
1152x870 @ 75Hz				

Gerçek 3 boyut video uyumluluğu

Giriş çözünürlükleri	HDMI 1.4a 3D Girişi	Giriş zamanlaması		
		1280x720P @ 50Hz	Üst ve Alt	
		1280x720P @ 60Hz	Üst ve Alt	
		1280x720P @ 50Hz	Çerçeve paketi	
		1280x720P @ 60Hz	Çerçeve paketi	
		1920x1080i @ 50 Hz	Yan Yana (Yarım)	
		1920x1080i @ 60 Hz	Yan Yana (Yarım)	
		1920x1080P @ 24 Hz	Üst ve Alt	
		1920x1080P @ 24 Hz	Çerçeve paketi	
	HDMI 1.3	1920x1080i @ 50Hz	Yan Yana (Yarım)	SBS modu açık
		1920x1080i @ 60Hz		
		1280x720P @ 50Hz		
		1280x720P @ 60Hz		
		1920x1080i @ 50Hz	Üst ve Alt	TAB modu açık
		1920x1080i @ 60Hz		
		1280x720P @ 50Hz		
		1280x720P @ 60Hz		
		480i 1024x768 @ 120Hz	HQFS	3 boyut biçimi Sıralı çerçeve şeklindedir
		1280x720 @ 120Hz		

Not:

- 3D girişi 1080p@24hz şeklindeyse, DMD, 3 boyut moduyla katlar durumunda tekrar çalmalıdır.
- Optoma tarafından hiçbir patent ücreti yoksa NVIDIA 3DTV Play desteği. 1080i@25hz ve 720p@50hz ayarları 100 hz değerinde çalışacak; diğer 3 boyut zamanlama 120 hz değerinde çalışacaktır.
- 1080p@24hz 144Hz değerinde çalışacaktır.

EK BİLGİLER

Görüntü boyutu ve yansıtma mesafesi

(1080P) (görüntü boyutu ve mesafe metre ve fit cinsinde)

16:9 Ekranın köşeden köşeye uzunluk (inç) boyu	Ekran Boyutu G x Y				Projeksiyon Mesafesi(M)				Denge(Hd)	
	(m)		(fit)		(m)		(fit)			
	Genişlik	Yükseklik	Genişlik	Yükseklik	Geniş	Uzak	Geniş	Uzak	(m)	(fit)
30,00	0,66	0,37	2,18	1,23	0,98	1,08	3,22	3,54	0,06	0,20
40,00	0,89	0,50	2,91	1,63	1,31	1,43	4,30	4,69	0,08	0,26
60,00	1,33	0,75	4,36	2,45	1,97	2,15	6,46	7,05	0,12	0,39
70,00	1,55	0,87	5,08	2,86	2,29	2,51	7,51	8,23	0,14	0,46
80,00	1,77	1,00	5,81	3,27	2,62	2,87	8,60	9,42	0,16	0,52
90,00	1,99	1,12	6,54	3,68	2,95	3,23	9,68	10,60	0,18	0,59
100,00	2,21	1,25	7,26	4,09	3,28	3,59	10,76	11,78	0,20	0,65
120,00	2,66	1,49	8,72	4,90	3,93	4,3	12,89	14,11	0,24	0,78
150,00	3,32	1,87	10,89	6,13	4,91	5,38	16,11	17,65	0,30	0,98
180,00	3,98	2,24	13,07	7,35	5,9	6,46	19,36	21,19	0,36	1,18
250,00	5,53	3,11	18,16	10,21	8,19	8,97	26,87	29,43	0,50	1,63
300,00	6,64	3,74	21,79	12,26	9,83	10,76	32,25	35,30	0,60	1,96

(1080P) (görüntü boyutu ve mesafe metre ve inç cinsinde)

16:9 Ekranın köşeden köşeye uzunluk (inç) boyu	Ekran Boyutu G x Y				Projeksiyon Mesafesi(M)				Denge(Hd)	
	(m)		(inç)		(m)		(inç)			
	Genişlik	Yükseklik	Genişlik	Yükseklik	Geniş	Uzak	Geniş	Uzak	(m)	(inç)
30,00	0,66	0,37	26,15	14,71	0,98	1,08	38,58	42,52	0,06	2,35
40,00	0,89	0,50	34,86	19,61	1,31	1,43	51,57	56,30	0,08	3,14
60,00	1,33	0,75	52,29	29,42	1,97	2,15	77,56	84,65	0,12	4,71
70,00	1,55	0,87	61,01	34,32	2,29	2,51	90,16	98,82	0,14	5,49
80,00	1,77	1,00	69,73	39,22	2,62	2,87	103,15	112,99	0,16	6,28
90,00	1,99	1,12	78,44	44,12	2,95	3,23	116,14	127,17	0,18	7,06
100,00	2,21	1,25	87,16	49,03	3,28	3,59	129,13	141,34	0,20	7,84
120,00	2,66	1,49	104,59	58,83	3,93	4,30	154,72	169,29	0,24	9,41
150,00	3,32	1,87	130,74	73,54	4,91	5,38	193,31	211,81	0,30	11,77
180,00	3,98	2,24	156,88	88,25	5,90	6,46	232,28	254,33	0,36	14,12
250,00	5,53	3,11	217,89	122,57	8,19	8,97	322,44	353,15	0,50	19,61
300,00	6,64	3,74	261,47	147,08	9,83	10,76	387,01	423,62	0,60	23,53

Not: Yakınlaştırma oranı 1,1x şeklindedir.

EK BILGILER

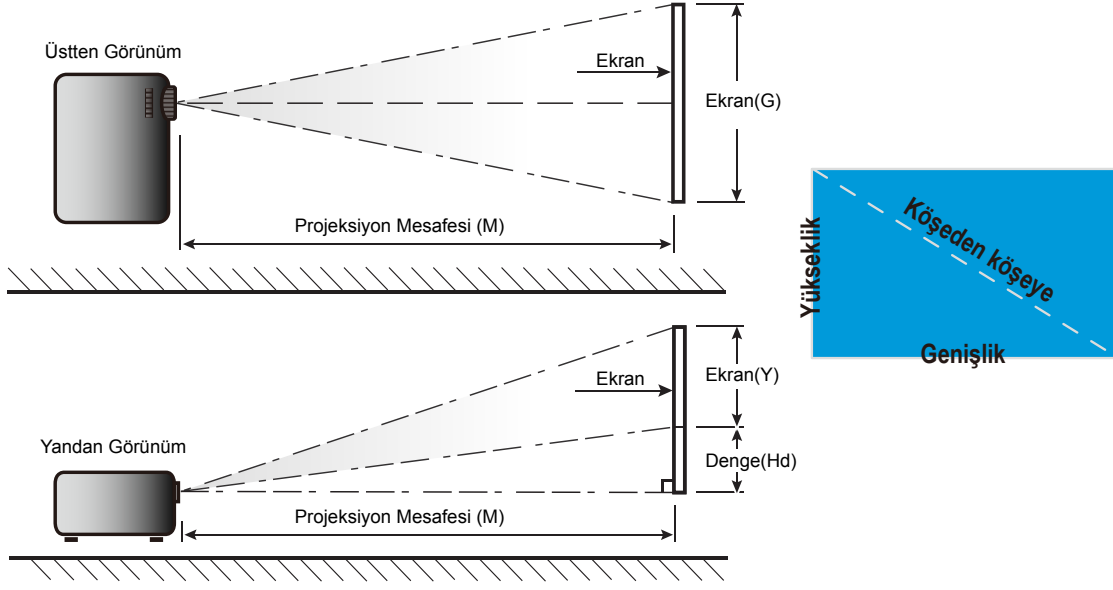

EK BİLGİLER

Projektör boyutları ve tavana montaj kurulumu

1. Projektörünüze hasarı önlemek için, lütfen Optoma tavana montajı kullanın.
2. Üçüncü şahıs tavana montaj kiti kullanmak isterseniz, lütfen projektörü monte etmek için kullanılan vidaların aşağıdaki spesifikasyonları karşıladığından emin olun:
 - Vida tipi: M4*3
 - Minimum vida uzunluğu: 10mm

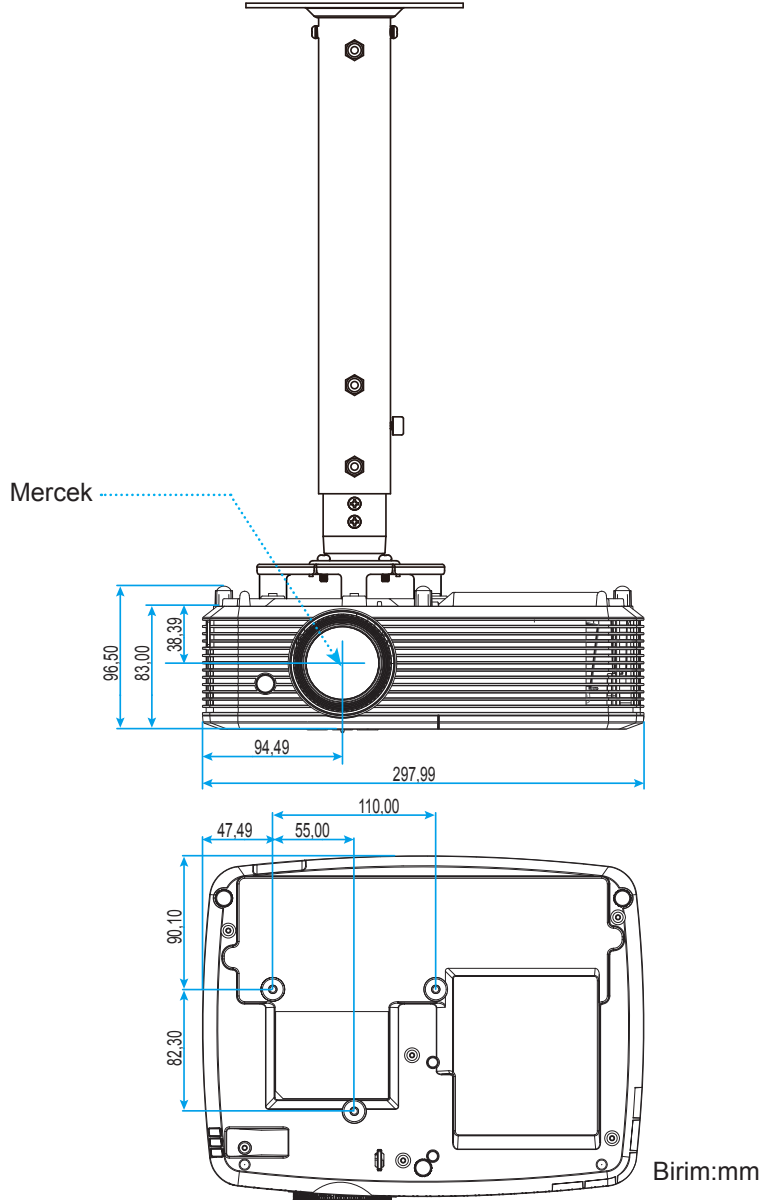

Not: Lütfen, hatalı kurulumdan kaynaklanan hasarın garantiyi geçersiz kılacağına dikkat edin.



Uyarı:

- Başka bir şirketten tavana montaj kiti satın alırsanız, lütfen doğru vida boyutu kullandığınızdan emin olun. Vida boyutu montaj plakasının kalınlığına bağlı olarak değişiklik gösterir.
- Tavan ile projektörün altı arasında en az 10 cm boşluk bıraktığınızdan emin olun.
- Projektörü bir ısı kaynağının yanına kurmaktan kaçınınız.













EK BİLGİLER

Kızılötesi uzaktan kumanda kodları



Anahtar	Özel kod	Veri kodu			Yazdırma anahtarı tanımı	Açıklama
		Bayt 1	Bayt 2	Bayt 3		
Güç açık		32	CD	02	Açık	Projektörü açmak için basın.
Güç Kapanma		32	CD	2E	Kapalı	Projektörü kapatmak için basın.
Kullanıcı1		32	CD	36	Kullanıcı1	Kullanıcı tanımlı tuşlar. Ayarlamak için lütfen 36. sayfaya bakın.
Kullanıcı2		32	CD	65	Kullanıcı2	
Kullanıcı3		32	CD	66	Kullanıcı3	
Parlaklık		32	CD	41	Parlaklık	Görüntünün parlaklığını ayarlar.
Karşıtlık		32	CD	42	Karşıtlık	Resmin en açık ve en koyu kısımları arasındaki farkın derecesini kontrol eder.
Görüntü modu		32	CD	05	Mod	Farklı uygulamalara yönelik en uygun duruma getirilmiş ayarlar için bir ekran modu seçin. Lütfen 29. sayfaya bakın.
Anahtar Taşı		32	CD	07	Anahtar Taşı	Projektörün eğilmesinin sebep olduğu görüntü bozulmasını ayarlayın.
En/Boy oranı		32	CD	64	En/Boy oranı	Gösterilen bir görüntünün en/boy oranını değiştirmek için basın.
Üç boyut		32	CD	89	Üç boyut	3B içeriğinizle eşleşen bir 3B modunu manuel olarak seçin.
Sessiz		32	CD	52	Sessiz	Sesi anlık olarak kapatır/açar.

EK BİLGİLER

Anahtar		Özel kod		Veri kodu	Yazdırma anahtarı tanımı	Açıklama
		Bayt 1	Bayt 2	Bayt 3		
DB (DynamicBlack)		32	CD	44	DB	Optimum kontrast performansı sağlamak için resmin parlaklığını otomatik olarak ayarlar.
Uyku zamanlayıcısı		32	CD	63	Uyku Zamanlayıcısı	Zamanlayıcı geri sayım aralığını ayarlar.
Ses +		32	CD	09	Ses +	Ses düzeyini artırmak için ayarlayın.
Dört yön tuşu		32	CD	11	▲	Öğeleri seçmek veya seçiminizde ayarlamalar yapmak için ▲, ◀, ▶ ya da ▼ tuşunu kullanın.
		32	CD	10	◀	
		32	CD	12	▶	
		32	CD	14	▼	
Kaynağı		32	CD	18	Kaynağı	"Source"a basarak bir giriş sinyali seçin.
Giriş tuşu		32	CD	0F		Öğe seçiminizi onaylar.
Yeniden-senk		32	CD	04	Yeniden-senk	Projektörü otomatik olarak giriş kaynağına senkronize eder.
Ses -		32	CD	0C	Ses -	Ses düzeyini azaltmak için ayarlayın.
Menü		32	CD	0E	Menü	Projektörün ekran üzeri gösterim menülerine girer veya çıkar.
HDMI 1		32	CD	16	HDMI1	HDMI 1/ MHL konektöründen kaynak seçmek için "HDMI1" ögesine basın.
HDMI 2		32	CD	30	HDMI2	HDMI 2 konektöründen kaynak seçmek için "HDMI2" ögesine basın.
VGA 1		32	CD	1B	VGA1	İşlevsiz
VGA 2		32	CD	1E	VGA2	İşlevsiz
Video		32	CD	1C	Video	İşlevsiz
YPbPr		32	CD	17	YPbPr	İşlevsiz

EK BİLGİLER

Kızılötesi uzaktan kumanda 2 kodları



Tuş Göstergesi	Adres		Yazdırma anahtarı tanımı	Açıklama	
	Bayt 3	Bayt 4			
Power		81	7E	Açma/kapama	Projektörü açmak / kapatmak için basın.
Anahtar		3E	C1	Değiştir	USB fareyi açmak / kapatmak için basın.
Ekran karanlık / sessiz		8A	75		Ekran resmini gizlemek / açmak ve sesi kapatıp / açmak için basın.
Dondur		8B	74	Dondur	Projektör görüntüsünü dondurmak için basın.
Sessiz		92	6D		Sesi anlık olarak kapatıp/açmak için basın.
Fare sol tıklaması	L	CB	34	L	Sol fare tıklaması olarak kullanın.
Fare sağ tıklaması	R	CC	33	R	Sağ fare tıklaması olarak kullanın.
Dört yönlü seçme tuşları		C6	39	Yukarı ok	Öğeleri seçmek ve seçiminize ayarlamalar yapmak için ▲ ▼ ◀ ▶ tuşlarını kullanın.
		C8	37	Sol ok	
		C9	36	Sağ ok	
		C7	38	Aşağı ok	
Giriş		C5	3A	Giriş	Öge seçiminizi onaylar.
		CA	35		
Page -		C2	3D	Page -	Alt sayfaya gitmek için basın.
Laser		YOK	YOK	Laser	Lazer işaretleyici olarak kullanın.
Page +		C1	3E	Page +	Üst sayfaya gitmek için basın.
Anahtar Taşı		85	7A	Anahtar Taşı+	Projektörün eğilmesinin sebep olduğu görüntü bozulmasını ayarlamak için basın.
		84	7B	Anahtar Taşı-	

EK BİLGİLER







Tuş Göstergesi		Adres		Yazdırma anahtarı tanımı	Açıklama
		Bayt 3	Bayt 4		
Ses		8C	73	Ses +	Sesi artırmak / azaltmak için basın.
		8F	70	Ses -	
Aspect ratio / 1		98	67	/ 1	<ul style="list-style-type: none"> Gösterilen bir görüntünün en/boy oranını değiştirmek için basın. Sayısal tuş takımındaki "1" rakamı olarak kullanın.
Menü / 2		88	77	Menü / 2	<ul style="list-style-type: none"> Projektör için ekran üzeri gösterim menülerini açmak veya menülerden çıkmak için basın. Sayısal tuş takımındaki "2" rakamı olarak kullanın.
3D / 3		93	6C	3D / 3	<ul style="list-style-type: none"> 3D içeriğinizle eşleşen bir üç Boyut Modu manuel olarak seçmek için basın. Sayısal tuş takımındaki "3" rakamı olarak kullanın.
HDMI / 4		86	79	HDMI/4	<ul style="list-style-type: none"> HDMI kaynağını seçmek için basın. Sayısal tuş takımındaki "4" rakamı olarak kullanın.
VGA / 5		D0	2F	VGA/5	<ul style="list-style-type: none"> VGA kaynağını seçmek için basın. Sayısal tuş takımındaki "5" rakamı olarak kullanın.
Video / 6		D1	2E	Video / 6	<ul style="list-style-type: none"> Kompozit video kaynağını seçmek için basın. Sayısal tuş takımındaki "6" rakamı olarak kullanın.
Kullanıcı1 / 7; Kullanıcı2 / 8; Kullanıcı3 / 9		D2	2D	Kullanıcı 1/7	<ul style="list-style-type: none"> Kullanıcı tanımlı tuşlar. Ayarlamak için lütfen 36. sayfaya bakın. Sırasıyla "7", "8" ve "9" sayısal tuş takımı rakamları olarak kullanın.
		D3	2C	Kullanıcı 2/8	
		D4	2B	Kullanıcı 3/9	
Kaynağı		C3	3C	Kaynağı	Bir giriş sinyali seçmek için basın.
Parlaklık modu / 0		96	69	/ 0	<ul style="list-style-type: none"> Optimum kontrast performansı sağlamak için resmin parlaklığını otomatik olarak ayarlamak üzere basın. Sayısal tuş takımındaki "0" rakamı olarak kullanın.
Yeniden-senk		C4	3B	Yeniden-senk	Projektörü otomatik olarak giriş kaynağına senkronize etmek için basın.

EK BİLGİLER

Sorun Giderme

Projektörünüzle ilgili bir sorunla karşılaşırsanız, lütfen aşağıdaki bilgilere bakın. Sorun devam ederse, lütfen yerel satıcınız veya servis merkezi ile irtibat kurun.

Görüntü Sorunları

-  *Ekranda görüntü yok.*
- Tüm kablolar ve güç bağlantılarının, "Kurulum" bölümünde açıklandığı gibi doğru ve sağlam biçimde takıldığından emin olun.
 - Konnektörlerin pinlerinin bükülmüş veya kırılmış olmadığından emin olun.
 - Projeksiyon lambasının doğru takıldığını kontrol edin. Lütfen 39-40. sayfalardaki "Lambayı Değiştirme" kısmına başvurun.
 - "Sessiz" özelliğinin açık olmadığından emin olun.
-  *Görüntü odak dışında*
- Projektör merceği üzerindeki Odak Ringini ayarlayın. Lütfen 16. sayfaya bakın.
 - Projektör ekranının projektörden gerekli mesafede olduğundan emin olun. (Lütfen 43-44. sayfalara başvurun.)
-  *16:9 DVD başlığını gösterirken görüntü uzatılır*
- Anamorfik DVD veya 16:9 DVD oynatırken, projektör, en iyi görüntüyü projektörün yan tarafındaki 16:9 biçiminde gösterecektir.
 - LBX biçimindeki DVD başlığını oynatırsanız, lütfen projektör OSD'sindeki biçimi LBX olarak değiştirin.
 - 4:3 biçimindeki DVD başlığını oynatırsanız, lütfen projektör OSD'sindeki biçimi 4:3 olarak değiştirin.
 - Lütfen görüntü biçimini DVD oynatıcınızdaki 16:9 (geniş) en/boy oranı tipi olarak ayarlayın.
-  *Görüntü çok küçük veya çok büyük.*
- Projektörün üstündeki zum kolunu ayarlayın.
 - Projektörü ekrana yaklaştırmak veya uzaklaştırmak için kullanın.
 - Projektör panelindeki "Menü" düğmesine basıp "Ekran-->Aspect Ratio" kısmına gidin. Farklı ayarlar deneyin.
-  *Görüntü kenarları eğirdir:*
- Mümkünse, projektörü ekrana ortalanacak şekilde ve ekranın alt kısmının altına gelecek şekilde yeniden konumlandırın.
 - Ayarlama yapmak için OSD'den "Ekran-->Anahtar Taşı" öğesini seçin.
-  *Görüntü ters çevrilmiştir*
- OSD'den "Ayar-->Projeksiyon" öğesini seçin ve projeksiyon doğrultusunu ayarlayın.
-  *Bulanık çift görüntü*
- Bulanık çift görüntü olarak görünen normal 2D görüntüyü gidermek için, "3D" düğmesine basın ve "Kapalı" ayarına değiştirin.

EK BİLGİLER

- ?** *İki görüntü, yan yana biçimi*
- "3D" düğmesine basın ve HDMI 1.3 2D 1080i yan yana olan giriş sinyali için "SBS" ayarına değiştirin.

- ?** *Görüntü 3D olarak gösterilmiyor*
- 3D gözlüğün pillerinin bitip bitmediğini kontrol edin.
 - 3D gözlüğün açık olup olmadığını kontrol edin.
 - Giriş sinyali HDMI 1.3 2D (1080i yan yana yarım) şeklindeyken, "3D" düğmesine basın ve "SBS" ayarına değiştirin.

Diğer Sorunlar

- ?** *Projektör, tüm kontrollere yanıt vermeyi durdurur*
- Mümkünse, projektörü kapatın, daha sonra güç kablosunu sökün ve gücü yeniden bağlamadan önce en az 20 saniye bekleyin.

- ?** *Lamba söner veya bir pat sesi çıkarır*
- Lamba ömrünün sonuna ulaştığında, sönecektir ve bir yüksek pat sesi yapabilir. Bu durum oluşursa, projektör lamba modülü değiştirilene kadar açılmayacaktır. Lambayı değiştirmek için 39-40. sayfalardaki "Lambayı Değiştirme" kısmında bulunan prosedürleri izleyin.

Uzaktan Kumanda Sorunları

- ?** *Uzaktan kumanda çalışmazsa*
- Uzaktan kumandanın çalışma açısının, projektör üzerindeki kızılötesi alıcısına $\pm 15^\circ$ içinde olduğunu kontrol edin.
 - Uzaktan kumanda ile projektör arasında herhangi bir engel olmadığından emin olun. Projektörün 7 m dahiline kadar taşıyın.
 - Pillerin doğru biçimde takıldığından emin olun.
 - Bitmişse pilleri değiştirin.

Uyarı Göstergesi

Uyarı göstergeleri (aşağıya bakın) yandığında veya yanıp söndüğünde projektör otomatik olarak kapanacaktır:

- "LAMBA" LED göstergesi kırmızı renkte yanar ve "Açık/Beklemede" göstergesi kırmızı renkte yanıp sönerse.
- "SICAKLIK" LED göstergesi kırmızı renkte yanar ve "Açık/Beklemede" göstergesi kırmızı renkte yanıp sönerse. Bu, projektörün aşırı ısındığını gösterir. Normal koşullar altında, projektör tekrar açılabilir.
- "SICAKLIK" LED gösterge kırmızı renkte yanıp söner ve "Açık/Beklemede" göstergesi kırmızı renkte yanıp sönerse.

Güç kablosunu projektörden çıkarıp 30 saniye bekleyin ve tekrar deneyin. Uyarı göstergesi yanarsa veya yanıp sönerse, yardım için lütfen en yakın servis merkeziyle iletişime geçin.

EK BİLGİLER

LED Işıklı Mesajlar

Mesaj	Güç LED'i	Güç LED'i	Sıcaklık-LED'i	Lamba-LED'i
	(Kırmızı)	(Yeşil veya Mavi)	(Kırmızı)	(Kırmızı)
Bekleme durumu (Giriş güç kablosu)	Sürekli yanma			
Güç açma (Uyarı)		Yanıp sönüyor (0,5 sn kapalı / 0,5 sn açık)		
Güç açık ve Lamba yanıyor		Sürekli yanma		
Güç Kapanma (Soğutma)		Yanıp sönüyor (0,5 sn kapalı / 0,5 sn ışık). Soğutma fanı kapandığında sabit kırmızı ışığa döner.		
Çabuk Geri Dönme (100 saniye)		Yanıp sönüyor (0,25 sn kapalı / 0,25 sn yanar)		
Hata (Lamba arızası)	Yanıp sönüyor			Sürekli yanma
Hata (Fan arızası)	Yanıp sönüyor		Yanıp sönüyor	
Hata (Aşırı Sıcaklık)	Yanıp sönüyor		Sürekli yanma	
Bekleme Durumu (Yazma modu)		Yanıp sönüyor		
Hazırlama (Isınıyor)		Yanıp sönüyor		
Hazırlama (Soğuyor)		Yanıp sönüyor		

- Güç kapalı:

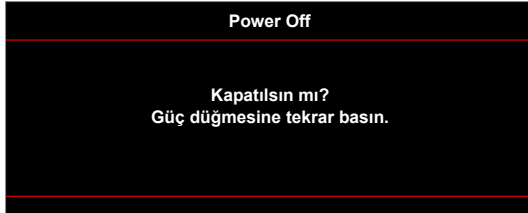

- Lamba uyarısı:



- Sıcaklık uyarısı:



EK BİLGİLER

- Fan arızalıdır:

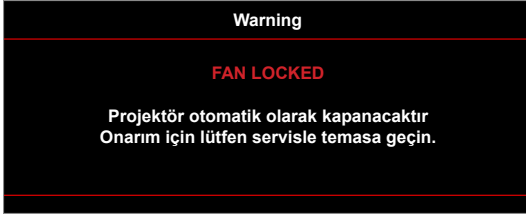

- Ekran dışı menzili:



- Kapanma uyarısı:

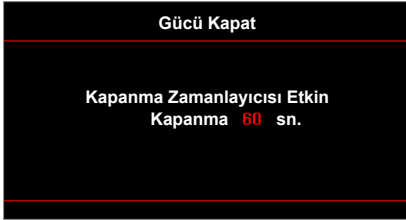

- Güvenlik zamanlayıcısı alarmı:



AYAR VE KURULUM

Teknik Özellikler

Optik	Açıklama
En fazla çözünürlük	- 1080P değerine kadar video zamanlama - WUXGA@60Hz değerine kadar grafik
Yerel çözünürlük	1080p (1920x1080)
Mercek	- Elle yakınlaştırma ve elle odak
Görüntü boyutu (köşegen)	41,8"~305", 60" görüntü boyutuna en uygun duruma getirilmiş odak aralığı
Yansıtma mesafesi	1,5~10 m, 60" görüntü boyutuna en uygun duruma getirilmiş odak aralığı

Elektrik	Açıklama
Girişler	- HDMI 1.4a - MHL2.1
Çıkışlar	- Ses 3,5 mm - 3D Sync - 12 V Tetikleyici
HDCP sürümü	1.4
Control	Fare / servis için USB tip A
USB gücü	5 V / 1 A
Renk yeniden üretimi	1073,4 Milyon renk
Tarama hızı	- Yatay tarama hızı: 15,375~91,146 KHz - Dikey tarama hızı: 24~ 85 Hz (3 boyut özellikli projektör için 120 Hz)
Yerleşik hoparlör	Evet, 10 W
Güç gereksinimi	100 - 240 V ±%10, AC 50/60 Hz
Giriş akımı	2,8 A-1,0 A

Mekanik	Açıklama
Kurulum yönü	Ön, Arka, Tavan - Ön, Arka - üst
Boyutlar	- 298 mm (G) x 230 mm (D) x 83 mm (Y) (ayaklar olmadan) - 298 mm (G) x 230 mm (D) x 96,5 mm (Y) (ayaklarla)
Ağırlık	2,5 ± 0,5 kg
Çevresel koşullar	5 ~ 40°C'de çalışma , %10 ila 85 nem (yoğuşmayan)

Not: Tüm teknik özellikler, bildirim yapılmaksızın değiştirilmeye tabidir.

AYAR VE KURULUM

Optoma Global Ofisleri

Servis veya destek için lütfen yerel ofisiniz ile irtibat kurun.

ABD

3178 Laurelview Ct.
Fremont, CA 94538, USA
www.optomausa.com

☎ 888-289-6786
📠 510-897-8601
✉ services@optoma.com

Kanada

3178 Laurelview Ct.
Fremont, CA 94538, USA
www.optomausa.com

☎ 888-289-6786
📠 510-897-8601
✉ services@optoma.com

Latin Amerika

3178 Laurelview Ct.
Fremont, CA 94538, USA
www.optomausa.com

☎ 888-289-6786
📠 510-897-8601
✉ services@optoma.com

Avrupa

42 Caxton Way, The Watford Business Park
Watford, Hertfordshire,
WD18 8QZ, UK
www.optoma.eu
Servis Tel : +44 (0)1923 691865

☎ +44 (0) 1923 691 800
📠 +44 (0) 1923 691 888
✉ service@tsc-europe.com

Benelux BV

Randstad 22-123
1316 BW Almere
The Netherlands
www.optoma.nl

☎ +31 (0) 36 820 0252
📠 +31 (0) 36 548 9052

Fransa

Bâtiment E
81-83 avenue Edouard Vaillant
92100 Boulogne Billancourt, France

☎ +33 1 41 46 12 20
📠 +33 1 41 46 94 35
✉ savoptoma@optoma.fr

İspanya

C/ José Hierro,36 Of. 1C
28522 Rivas VaciaMadrid,
Spain

☎ +34 91 499 06 06
📠 +34 91 670 08 32

Almanya

Wiesenstrasse 21 W
D40549 Düsseldorf,
Germany

☎ +49 (0) 211 506 6670
📠 +49 (0) 211 506 66799
✉ info@optoma.de

İskandinavya

Lerpeveien 25
3040 Drammen
Norway

☎ +47 32 98 89 90
📠 +47 32 98 89 99
✉ info@optoma.no

PO.BOX 9515
3038 Drammen
Norway

Kore

WOOMI TECH.CO.,LTD.
4F, Minu Bldg.33-14, Kangnam-Ku,
Seoul,135-815, KOREA
korea.optoma.com

☎ +82+2+34430004
📠 +82+2+34430005

Japonya

東京都足立区綾瀬3-25-18
株式会社オーエス
コンタクトセンター:0120-380-495

✉ info@os-worldwide.com
www.os-worldwide.com

Tayvan

12F., No.213, Sec. 3, Beixin Rd.,
Xindian Dist., New Taipei City 231,
Taiwan, R.O.C.
www.optoma.com.tw

☎ +886-2-8911-8600
📠 +886-2-8911-6550
✉ services@optoma.com.tw
asia.optoma.com

Hong Kong

Unit A, 27/F Dragon Centre,
79 Wing Hong Street,
Cheung Sha Wan,
Kowloon, Hong Kong

☎ +852-2396-8968
📠 +852-2370-1222
www.optoma.com.hk

Çin

5F, No. 1205, Kaixuan Rd.,
Changning District
Shanghai, 200052, China

☎ +86-21-62947376
📠 +86-21-62947375
www.optoma.com.cn

