

Máy chiếu DLP®

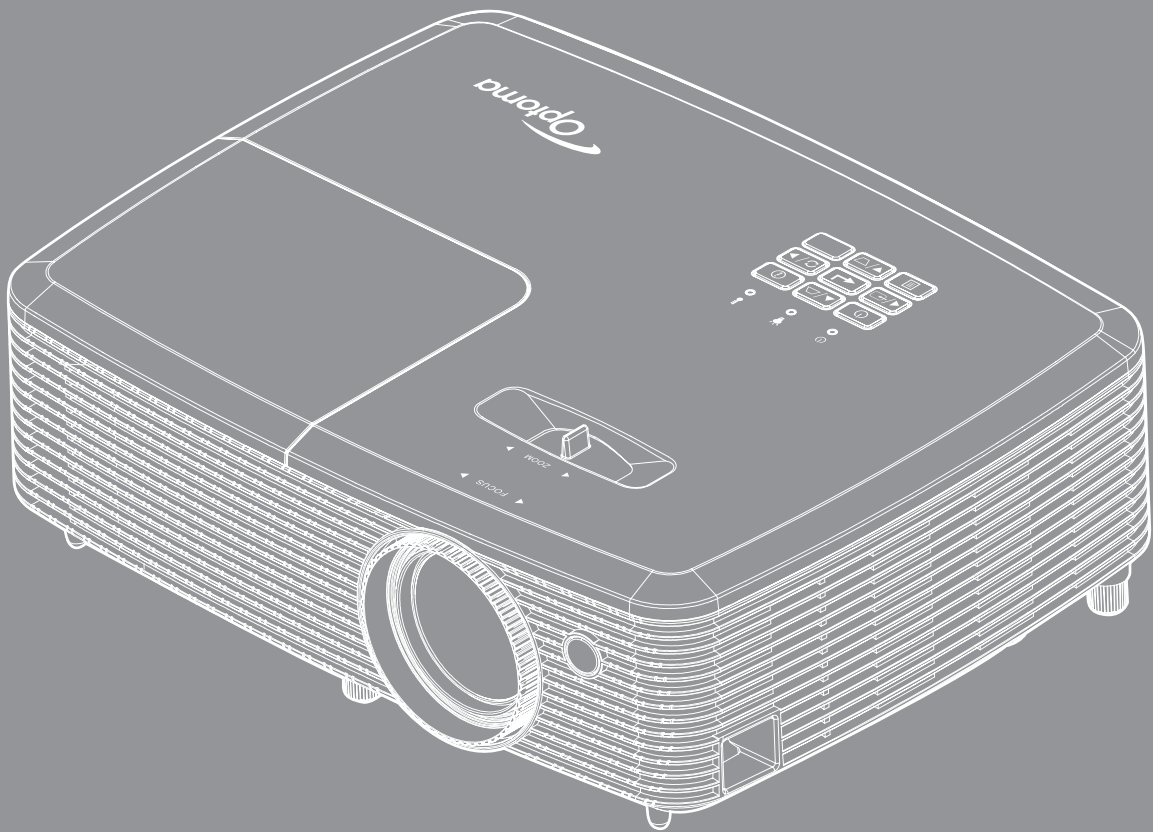

MỤC LỤC

AN TOÀN	4
<i>Hướng dẫn về an toàn quan trọng</i>	<i>4</i>
<i>Thông tin an toàn 3D.....</i>	<i>5</i>
<i>Bản quyền</i>	<i>6</i>
<i>Khước từ trách nhiệm.....</i>	<i>6</i>
<i>Nhận biết thương hiệu</i>	<i>6</i>
<i>FCC</i>	<i>7</i>
<i>Tuyên bố về sự phù hợp của các quốc gia Liên minh Châu Âu</i>	<i>7</i>
<i>WEEE.....</i>	<i>7</i>
GIỚI THIỆU	8
<i>Tổng quan về gói sản phẩm.....</i>	<i>8</i>
<i>Phụ kiện chuẩn.....</i>	<i>8</i>
<i>Phụ kiện tùy chọn.....</i>	<i>8</i>
<i>Tổng quan về Sản phẩm</i>	<i>9</i>
<i>Các đầu nối</i>	<i>10</i>
<i>Bàn phím</i>	<i>11</i>
<i>Điều khiển từ xa</i>	<i>12</i>
<i>Điều khiển từ xa 2</i>	<i>13</i>
THIẾT LẬP VÀ LẮP ĐẶT	14
<i>Lắp đặt máy chiếu.....</i>	<i>14</i>
<i>Kết nối các nguồn tín hiệu với máy chiếu.....</i>	<i>15</i>
<i>Điều chỉnh Hình ảnh chiếu</i>	<i>16</i>
<i>Thiết lập điều khiển từ xa</i>	<i>17</i>
SỬ DỤNG MÁY CHIẾU	19
<i>Bật/tắt nguồn máy chiếu.....</i>	<i>19</i>
<i>Chọn nguồn đầu vào</i>	<i>20</i>
SỬ DỤNG MÁY CHIẾU	21
<i>Điều hướng menu và các tính năng</i>	<i>21</i>
<i>Sơ đồ menu OSD</i>	<i>22</i>
<i>Hiển thị menu Điều chỉnh hình ảnh</i>	<i>29</i>
<i>Hiển thị menu 3D.....</i>	<i>31</i>
<i>Hiển thị menu Tỷ lệ khung hình.....</i>	<i>32</i>
<i>Hiển thị menu Mặt nạ biên.....</i>	<i>32</i>
<i>Hiển thị menu Thu phóng.....</i>	<i>32</i>
<i>Hiển thị menu Dịch chuyển hình ảnh.....</i>	<i>33</i>
<i>Hiển thị menu Điều chỉnh vuông hình.....</i>	<i>33</i>
<i>Menu Tắt tiếng.....</i>	<i>33</i>
<i>Menu Âm lượng.....</i>	<i>33</i>

<i>Thiết lập menu Trình chiếu</i>	33
<i>Thiết lập menu Tùy chỉnh bóng đèn</i>	33
<i>Thiết lập menu Tùy chỉnh lọc</i>	33
<i>Thiết lập menu Tùy chỉnh nguồn</i>	34
<i>Menu Thiết lập bảo mật</i>	35
<i>Thiết lập menu Tùy chỉnh liên kết HDMI</i>	35
<i>Thiết lập menu Mẫu thử</i>	36
<i>Thiết lập menu Tùy chỉnh điều khiển</i>	36
<i>Menu thiết lập 12V Trigger</i>	36
<i>Thiết lập menu Lựa chọn</i>	36
<i>Menu thiết lập cài lại OSD</i>	37
<i>Menu thiết lập cài đặt mặc định</i>	37
<i>Menu Thông tin</i>	38



BẢO DƯỠNG 39

<i>Thay bóng đèn</i>	39
<i>Lắp đặt và vệ sinh tấm lọc bụi</i>	41

THÔNG TIN BỔ SUNG 42

<i>Độ phân giải tương thích</i>	42
<i>Cỡ hình và khoảng cách chiếu</i>	43
<i>Kích thước máy chiếu và lắp đặt giá treo trần</i>	45
<i>Mã điều khiển từ xa hồng ngoại</i>	46
<i>Các mã điều khiển từ xa hồng ngoại 2</i>	48
<i>Khắc phục sự cố</i>	50
<i>Chỉ báo cảnh báo</i>	51
<i>Thông số kỹ thuật</i>	54
<i>Văn phòng toàn cầu của Optoma</i>	55

AN TOÀN

	Biểu tượng ánh chớp có đầu mũi tên trong tam giác đều nhằm mục đích cảnh báo người dùng về "điện thế nguy hiểm" không được cách điện trong vỏ ngoài của sản phẩm và độ lớn có thể đủ mạnh dẫn đến nguy cơ điện giật cho người.
	Dấu than trong tam giác đều nhằm mục đích cảnh báo người dùng về các hướng dẫn bảo dưỡng (bảo trì) và vận hành quan trọng trong tài liệu đi kèm thiết bị.

Vui lòng thực hiện theo mọi cảnh báo, thận trọng và bảo dưỡng được khuyến nghị trong sách hướng dẫn sử dụng này.

Hướng dẫn về an toàn quan trọng

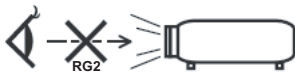

- Không được nhìn thẳng vào chùm tia sáng, RG2.
Giống như mọi nguồn sáng khác, không được nhìn thẳng vào chùm tia sáng trực tiếp, RG2 IEC 62471-5:2015.
- Không chặn các lỗ thông khí. Để đảm bảo hoạt động đáng tin cậy của máy chiếu và để bảo vệ chống quá nhiệt, bạn nên đặt máy chiếu ở vị trí không chặn lỗ thông khí. Ví dụ, không đặt máy chiếu trên bàn cà phê, ghế sofa, giường, v.v. chật chội. Không đặt máy chiếu ở nơi bí như giá sách hoặc ngăn kéo hạn chế luồng khí.
- Để giảm nguy cơ cháy và/hoặc điện giật, không để máy chiếu dính nước hoặc hơi ẩm. Không đặt gần các nguồn nhiệt như bộ tản nhiệt, máy sưởi, lò sấy hoặc bất kỳ thiết bị nào khác như bộ khuếch đại có tỏa nhiệt.
- Không để đồ vật hoặc chất lỏng lọt vào máy chiếu. Chúng có thể chạm vào các điểm điện thế nguy hiểm và làm ngắn mạch các bộ phận có thể dẫn đến cháy hoặc điện giật.
- Không sử dụng trong các điều kiện sau:
 - Trong môi trường nóng, lạnh hoặc ẩm khắc nghiệt.
 - (i) Đảm bảo nhiệt độ xung quanh phòng là 5°C ~ 40°C
 - (ii) Độ ẩm tương đối là 10% ~ 85%
 - Ở khu vực dễ có nhiều bụi bặm.
 - Gần một thiết bị phát ra từ trường mạnh.
 - Dưới ánh nắng trực tiếp.
- Không dùng máy chiếu ở những nơi có thể xuất hiện các loại khí dễ cháy nổ trong môi trường. Đèn bên trong máy chiếu trở nên rất nóng khi đang sử dụng và khí ga có thể bốc cháy và gây ra hỏa hoạn.
- Không sử dụng thiết bị nếu nó đã bị hỏng hoặc lạm dụng về mặt vật lý. Hư hỏng/lạm dụng vật lý có thể là (nhưng không giới hạn ở):
 - Thiết bị bị rơi.
 - Dây nguồn hoặc phích cắm bị hỏng.
 - Chất lỏng bị đổ vào máy chiếu.
 - Máy chiếu bị dính nước mưa hoặc hơi ẩm.
 - Một số vật rơi vào trong máy chiếu hoặc một số chi tiết bên trong bị lỏng.
- Không đặt máy chiếu trên bề mặt không ổn định. Máy chiếu có thể rơi và gây chấn thương cho mọi người hoặc máy chiếu có thể bị hỏng.
- Đừng che kín ánh sáng thoát ra từ ống kính máy chiếu khi đang hoạt động. Ánh sáng có thể làm nóng chảy vật dụng, gây bỏng hoặc phát cháy.
- Vui lòng không mở hoặc tháo rời máy chiếu vì việc này có thể dẫn đến điện giật.

- Không cố tự bảo dưỡng thiết bị. Mở hoặc tháo vỏ có thể làm bạn bị điện giật hoặc gặp rủi ro khác. Vui lòng liên hệ với Optoma trước khi bạn gửi thiết bị để sửa chữa.
- Xem vỏ ngoài của máy chiếu để biết các ký hiệu liên quan.
- Thiết bị chỉ được sửa chữa bởi nhân viên bảo dưỡng phù hợp.
- Chỉ sử dụng phụ tùng/phụ kiện do nhà sản xuất chỉ định.
- Không nhìn thẳng vào ống kính máy chiếu trong khi sử dụng. Ánh sáng chói có thể làm mắt bạn bị tổn thương.
- Hãy để thiết bị nguội trước khi thay đèn. Thực hiện theo các hướng dẫn như mô tả ở trang 39-40.
- Máy chiếu này sẽ tự phát hiện tuổi thọ của bóng đèn. Vui lòng đảm bảo thay bóng đèn khi nó hiển thị các thông báo cảnh báo.
- Cài lại chức năng "Thiết lập lại đèn" từ menu "Cài đặt | Các chế độ của bóng đèn" hiển thị trên màn hình sau khi thay cụm đèn.
- Khi tắt máy chiếu, vui lòng đảm bảo hoàn tất chu kỳ làm mát trước khi ngắt điện. Chờ 90 giây để máy chiếu nguội.
- Khi đèn đạt đến mức hết hạn sử dụng, thông báo "Vượt quá tuổi thọ đèn." sẽ hiển thị trên màn hình. Vui lòng liên hệ với đại lý bán hàng hoặc trung tâm bảo hành trong nước để được thay đèn càng sớm càng tốt.
- Tắt máy và rút phích cắm khỏi ổ cắm AC trước khi lau sản phẩm.
- Dùng khăn khô mềm với chất tẩy rửa nhẹ để lau hốc hiển thị. Sử dụng các chất tẩy rửa ăn mòn, chất sáp hoặc dung môi để vệ sinh thiết bị.
- Ngắt phích cắm khỏi ổ cắm AC nếu không sử dụng sản phẩm trong thời gian dài.

Lưu ý: Khi bóng đèn hết tuổi thọ sử dụng, máy chiếu sẽ không bật được cho đến khi cụm đèn được thay. Để thay mới đèn, hãy thực hiện theo quy trình trong phần "Thay mới đèn" ở trang 39-40.

- Không lắp đặt máy chiếu ở những nơi có thể bị rung động hoặc va đập.
- Không chạm vào ống kính bằng tay trần.
- Tháo (các) cục pin ra khỏi điều khiển từ xa trước khi cất giữ. Nếu (các) cục pin vẫn để lại trong điều khiển từ xa trong thời gian dài, chúng có thể rò rỉ.
- Không sử dụng hoặc cất giữ máy chiếu ở những nơi có thể xuất hiện khói từ dầu hoặc thuốc lá, vì khói có thể ảnh hưởng bất lợi đến chất lượng hoạt động của máy chiếu.
- Hãy tuân thủ cách lắp đặt hướng máy chiếu thích hợp vì lắp đặt không quy chuẩn có thể ảnh hưởng đến hiệu suất máy chiếu.
- Sử dụng bộ ổ cắm điện và/hoặc bộ chống sốc điện. Vì sự cố cúp điện và yếu nguồn có thể LÀM HỎNG các thiết bị.

Thông tin an toàn 3D

Hãy tuân thủ mọi cảnh báo và cách phòng ngừa như khuyến nghị trước khi bạn hoặc con mình sử dụng chức năng 3D.

Cảnh báo

Trẻ em và thanh thiếu niên có thể dễ gặp các vấn đề sức khỏe liên quan đến việc xem 3D hơn và cần được giám sát chặt khi xem các hình ảnh này.

Cảnh báo về Co giật Do Nhảy cảm với Ánh sáng và Các Nguy cơ Sức khỏe Khác

- Một số người xem có thể bị co giật động kinh hay đột quy khi tiếp xúc với một số hình ảnh hay ánh sáng nhấp nháy có trong một số hình ảnh từ Máy chiếu hoặc trò chơi điện tử. Nếu bạn bị như vậy hoặc có tiền sử gia đình về động kinh hay đột quy, vui lòng tham khảo ý kiến chuyên gia y tế trước khi sử dụng chức năng 3D.
- Thậm chí những người không có tiền sử cá nhân hay gia đình về động kinh hay đột quy cũng có thể có tình trạng chưa được chẩn đoán có thể gây ra co giật động kinh do nhạy cảm với ánh sáng.
- Phụ nữ có thai, người già, người mắc các bệnh trạng nghiêm trọng, người ngủ do hoặc chịu ảnh hưởng của rượu cần tránh sử dụng chức năng 3D của thiết bị.

- Nếu quý vị có bất kỳ triệu chứng nào sau đây, hãy ngừng xem ảnh 3D ngay lập tức và tham khảo ý kiến chuyên gia y tế: (1) thay đổi thị lực; (2) vầng đầu; (3) chóng mặt; (4) cử động không chủ ý như mất hoặc cơ bị giật; (5) lẫn lộn; (6) buồn nôn; (7) mất nhận thức; (8) co giật; (9) chuột rút; và/ hoặc (10) mất phương hướng. Trẻ em và thanh thiếu niên có nhiều khả năng bị những triệu chứng này hơn người lớn. Cha mẹ cần theo dõi con em mình và hỏi trẻ có bị những triệu chứng này không.
- Việc xem hình chiếu 3D cũng có thể gây ra tình trạng bệnh do chuyển động, tác động cảm giác sau đó, mất phương hướng, căng mắt và giảm ổn định về tư thế. Người dùng cần thường xuyên nghỉ giải lao để giảm khả năng xảy ra các tác động này. Nếu mắt bạn có dấu hiệu mệt mỏi hoặc kho, hay nếu bạn có bất kỳ triệu chứng nào nêu trên, hãy dừng sử dụng thiết bị này ngay lập tức và không dùng lại trong ít nhất ba mươi phút sau khi các triệu chứng đã giảm bớt.
- Việc xem hình chiếu 3D khi ngồi quá gần với màn hình trong thời gian kéo dài có thể làm hỏng thị lực của bạn. Khoảng cách xem lý tưởng tối thiểu bằng ba lần chiều cao màn hình. Tầm mắt của người xem cần ngang bằng với màn hình.
- Việc xem hình chiếu 3D trong khi đeo kính 3D trong thời gian kéo dài có thể gây đau đầu hay mệt mỏi. Nếu bạn bị đau đầu, mệt mỏi hoặc chóng mặt, hãy dừng xem hình chiếu 3D và nghỉ ngơi.
- Không sử dụng kính 3D cho bất kỳ mục đích nào khác ngoài việc xem hình chiếu 3D.
- Việc đeo kính 3D cho bất kỳ mục đích nào khác (như kính mắt nói chung, kính râm, kính bảo hộ, v.v.) có thể có hại cho thể chất của bạn và làm yếu thị lực.
- Việc xem hình chiếu 3D có thể gây mất phương hướng cho một số người xem. Do đó, KHÔNG ĐỂ MÁY CHIẾU 3D gần khu vực cầu thang mở, dây cáp, ban công hay các vật thể khác có thể bị vấp phải, mắc vào, húc ngã, vỡ hay rơi.

Bản quyền

Ấn bản này, kể cả mọi hình ảnh, minh họa và phần mềm, được bảo vệ theo các luật bản quyền quốc tế với mọi bản quyền được bảo lưu. Cấm tái bản số tay này cũng như bất cứ phần nào chứa bên trong mà không có sự đồng ý bằng văn bản của tác giả.

© Bản quyền 2016

Khước từ trách nhiệm

Thông tin trong tài liệu này có thể chịu sự thay đổi mà không cần thông báo trước. Nhà sản xuất không đưa ra bất cứ tuyên bố hoặc chính sách bảo hành nào đối với các nội dung liên quan và đặc biệt khước từ mọi chính sách bảo hành gián tiếp về tính thương mại hay khả năng tương thích của sản phẩm cho bất kỳ mục đích cụ thể nào. Nhà sản xuất có quyền sửa đổi ấn bản này và thỉnh thoảng thay đổi nội dung liên quan mà không có trách nhiệm thông báo cho bất cứ cá nhân nào về những chỉnh sửa hay thay đổi đó.

Nhận biết thương hiệu

Kensington là thương hiệu đã đăng ký tại Mỹ của ACCO Brand Corporation với các số đăng ký đã được cấp và các ứng dụng đang chờ cấp bằng sáng chế ở những nước khác trên toàn thế giới.

HDMI, Biểu tượng HDMI và High-Definition Multimedia Interface (Giao diện đa phương tiện độ nét cao) là các thương hiệu hoặc thương hiệu đã đăng ký của HDMI Licensing LLC ở Mỹ và các nước khác.

DLP®, DLP Link và biểu tượng DLP là các thương hiệu đã đăng ký của Texas Instruments và BrilliantColor™ là thương hiệu của Texas Instruments.

Tất cả các tên sản phẩm khác sử dụng trong sổ hướng dẫn này là tài sản của các công ty sở hữu riêng và đã được công nhận.

DARBEE là thương hiệu của Darbee Products, Inc.

MHL, Biểu tượng Mobile High-Definition Link và MHL là thương hiệu của MHL Licensing, LLC.

FCC

Thiết bị này đã được kiểm thử và chứng tỏ tuân thủ các giới hạn đối với thiết bị kỹ thuật số loại B chiểu theo Phần 15 của quy định FCC. Các giới hạn này nhằm cung cấp sự bảo vệ hợp lý trước nhiễu sóng có hại trong lắp đặt tại gia đình. Thiết bị này tạo ra, sử dụng và có thể phát ra năng lượng có tần số radio và, nếu không được lắp đặt và sử dụng theo đúng hướng dẫn, nó có thể làm nhiễu sóng có hại đối với liên lạc bằng radio.

Tuy nhiên, không có đảm bảo rằng nhiễu sóng sẽ không xuất hiện ở một cách lắp đặt cụ thể nào. Nếu thiết bị này gây ra nhiễu sóng có hại đối với việc tiếp nhận radio hoặc truyền hình, có thể xác định điều này bằng cách bật và tắt thiết bị, người dùng nên cố khắc phục nhiễu sóng bằng một hoặc các biện pháp sau:

- Đổi hướng hoặc đổi vị trí ăng ten nhận tín hiệu.
- Tăng khoảng cách giữa thiết bị và bộ nhận tín hiệu.
- Cắm thiết bị vào ổ cắm của mạch điện khác với nơi cắm bộ nhận tín hiệu.
- Tham khảo ý kiến của đại lý hoặc kỹ thuật viên radio/truyền hình có kinh nghiệm để được trợ giúp.

Thông báo: Cáp có vỏ bọc

Mọi kết nối tới các thiết bị máy tính phải sử dụng cáp có vỏ bọc để tuân thủ các quy định FCC.

Chú ý

Các thay đổi hoặc chỉnh sửa không được thông qua trực tiếp bởi nhà sản xuất có thể khiến cho người dùng mất quyền sử dụng máy chiếu này vốn được cấp phép bởi Ủy ban Truyền thông Liên bang.

Điều kiện hoạt động

Thiết bị này tuân thủ Phần 15 của quy định FCC. Hoạt động phải tuân theo hai điều kiện sau:

1. Thiết bị này có thể không gây nhiễu sóng có hại và
2. Thiết bị này phải chấp nhận mọi nhiễu sóng được nhận, bao gồm nhiễu sóng có thể dẫn đến hoạt động không mong muốn.

Thông báo: Người dùng Canada

Thiết bị kỹ thuật số loại B này tuân thủ tiêu chuẩn ICES-003 của Canada.

Remarque à l'intention des utilisateurs canadiens

Cet appareil numérique de la classe B est conforme à la norme NMB-003 du Canada.

Tuyên bố về sự phù hợp của các quốc gia Liên minh Châu Âu

- Chỉ thị EMC 2014/30/EC (bao gồm các sửa đổi)
- Chỉ thị 2014/35/EC về điện thế thấp
- Chỉ thị 1999/5/EC về R & TTE (nếu sản phẩm có chức năng RF)

WEEE



Hướng dẫn thải bỏ

Không bỏ thiết bị điện tử này vào thùng rác khi thải bỏ. Để giảm thiểu ô nhiễm và đảm bảo sự bảo vệ tối đa cho môi trường toàn cầu, hãy tái chế thiết bị này.

GIỚI THIỆU

Tổng quan về gói sản phẩm

Cẩn thận mở hộp đựng và xác nhận là bạn đã nhận các mặt hàng như liệt kê dưới đây thuộc phụ kiện chuẩn. Một số mặt hàng thuộc phụ kiện chuẩn có thể không có sẵn tùy theo mẫu sản phẩm, thông số kỹ thuật và khu vực mua hàng của bạn. Hãy kiểm tra với nơi mua hàng của bạn. Một số phụ kiện có thể khác nhau tùy theo khu vực.

Thẻ bảo hành chỉ được kèm theo ở một số khu vực cụ thể. Hãy liên hệ với đại lý bán hàng để có thông tin chi tiết.

Phụ kiện chuẩn

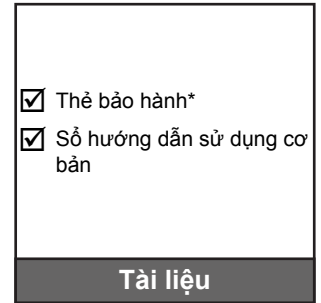
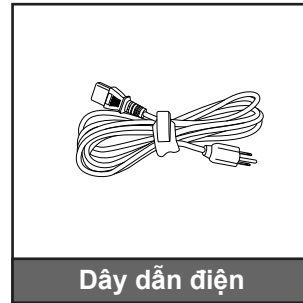

Lưu ý:

- Điều khiển từ xa được giao kèm theo pin.
- * Để có thông tin bảo hành cho khu vực châu Âu, hãy truy cập www.optomaeurope.com.

Phụ kiện tùy chọn

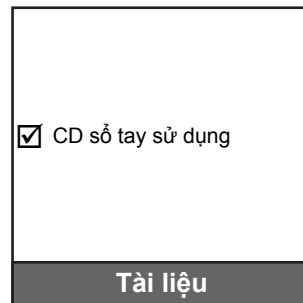
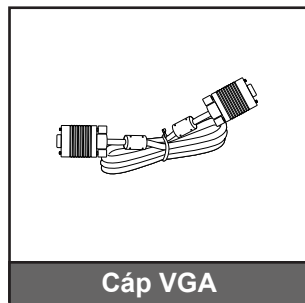
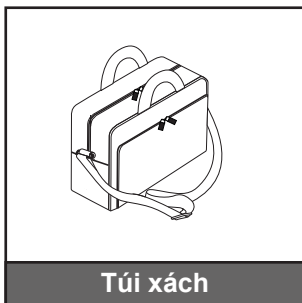

Lưu ý: Các phụ kiện tùy chọn khác nhau tùy thuộc vào mẫu, thông số kỹ thuật và khu vực.

GIỚI THIỆU

Tổng quan về Sản phẩm

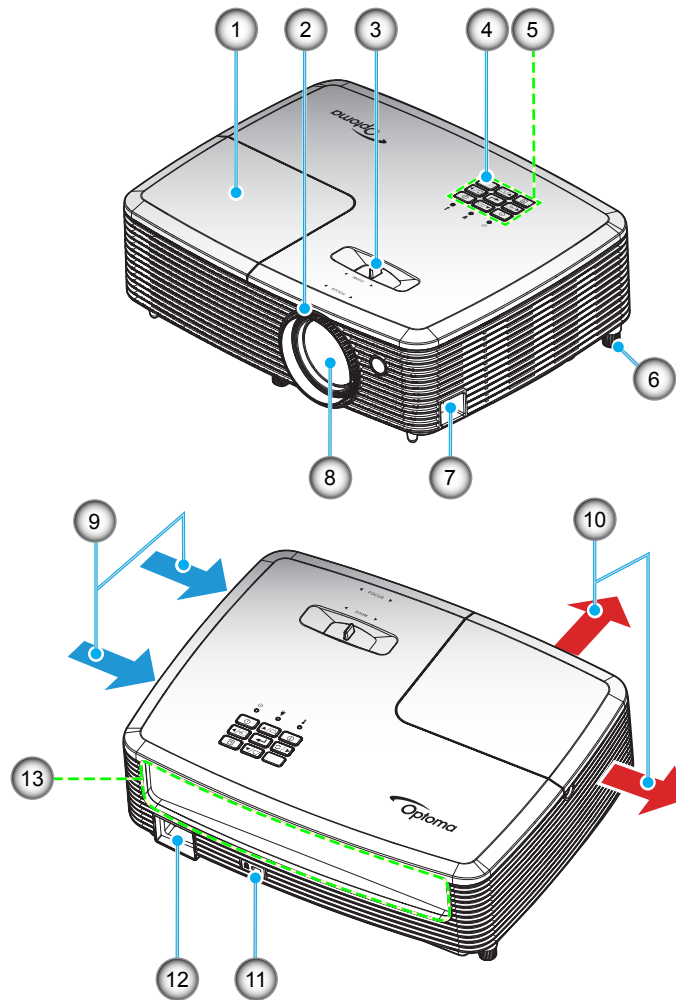

Lưu ý:

- Không được bịt kín các lỗ thông khí ra/vào máy chiếu.
- Giữ khoảng cách tối thiểu 20 cm giữa các nhãn "ngõ vào" và "ngõ ra".

STT	Mục	STT	Mục
1.	Nắp đèn	8.	Thấu kính
2.	Vòng chỉnh tiêu điểm	9.	Thông khí (cửa nạp)
3.	Vòng chỉnh thu phóng	10.	Thông khí (cửa thoát)
4.	Bộ thu hồng ngoại	11.	Cổng khóa Kensington™
5.	Bàn phím	12.	Ổ cắm điện
6.	Chân chỉnh độ nghiêng	13.	Đầu vào/Đầu ra
7.	Thanh Bảo vệ		

GIỚI THIỆU

Các đầu nối

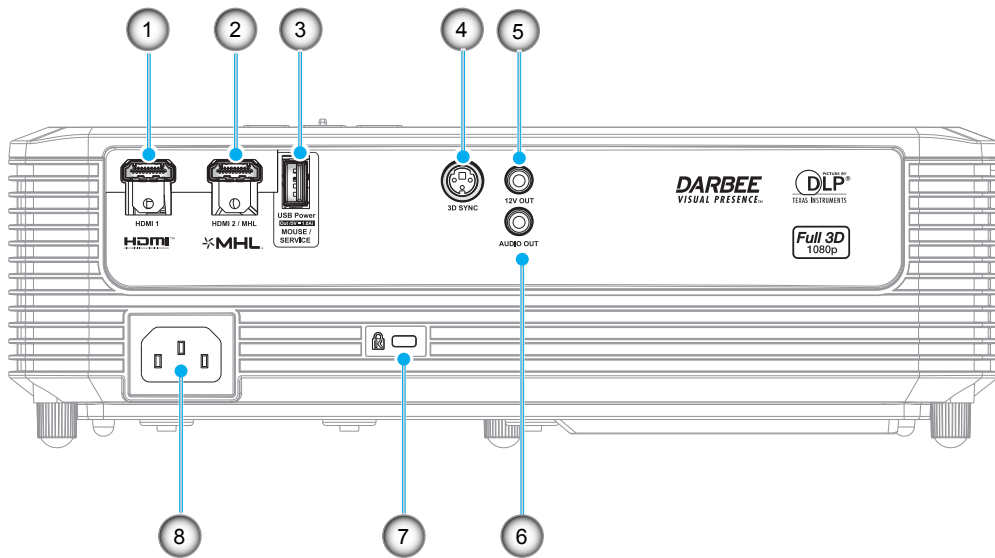

STT	Mục
1.	Đầu cắm HDMI 1
2.	Đầu cắm HDMI 2/ MHL
3.	Đầu ra nguồn USB (5V---1A)/Cổng cắm CHUỘT/BẢO DƯỠNG
4.	Đầu nối 3D Sync
5.	Đầu cắm ra 12V
6.	Đầu cắm AUDIO OUT
7.	Cổng khóa Kensington™
8.	Ổ cắm điện

Lưu ý: Chuột điều khiển từ xa cần dùng điều khiển từ xa đặc biệt.

GIỚI THIỆU

Bàn phím

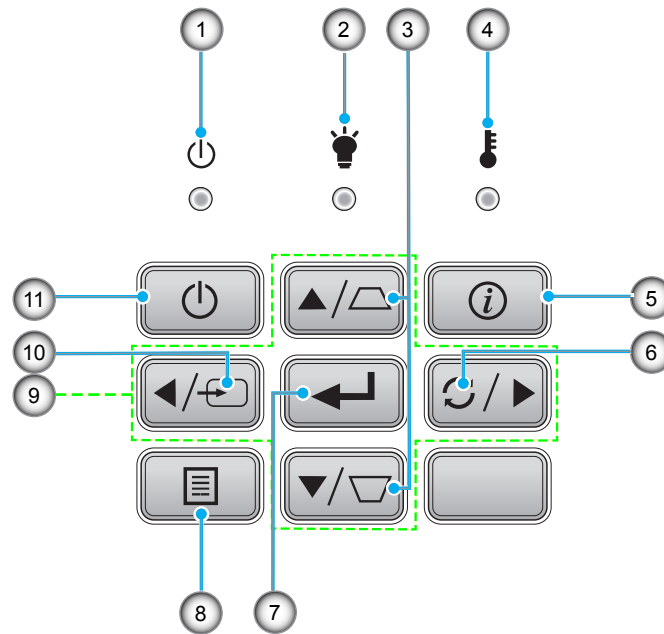

STT	Mục	STT	Mục
1.	Đèn LED Bật/Chờ	7.	Nhập
2.	Đèn LED bóng đèn	8.	Thực đơn
3.	Hiệu chỉnh độ méo	9.	Bốn phím chọn điều hướng
4.	Đèn LED nhiệt độ	10.	Nguồn
5.	Thông tin	11.	Nguồn
6.	Tái đồng bộ		

GIỚI THIỆU

Điều khiển từ xa

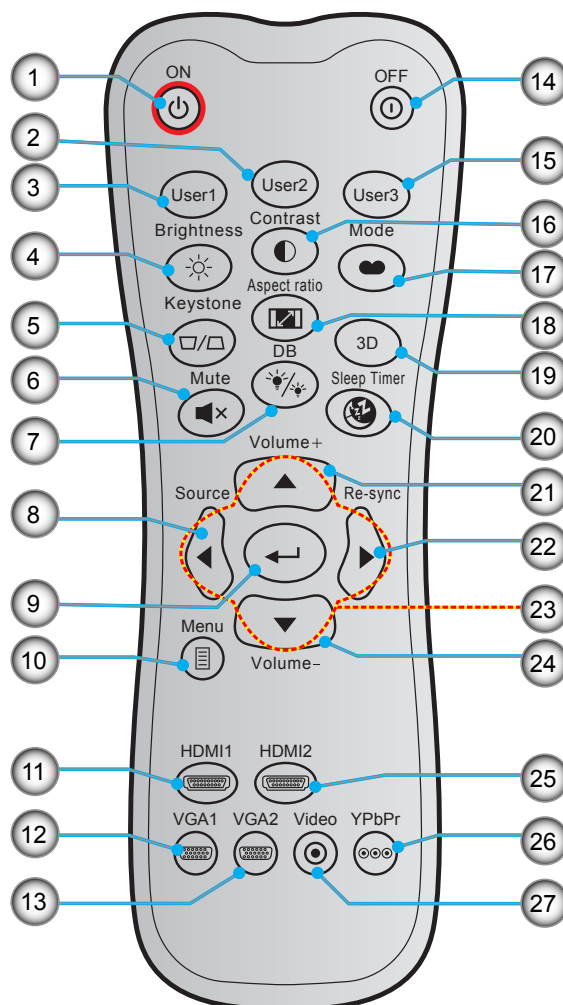

STT	Mục	STT	Mục
1.	Bật nguồn	15.	Người sử dụng 3
2.	Người sử dụng 2	16.	Độ tương phản
3.	Người sử dụng 1	17.	Chế độ hiển thị
4.	Độ sáng	18.	Tỉ lệ khung hình
5.	Điều chỉnh vuông hình	19.	Menu 3D bật/tắt
6.	Tắt tiếng	20.	Hẹn giờ tắt máy
7.	DB (Mức đen động)	21.	Âm lượng +
8.	Nguồn	22.	Tái đồng bộ
9.	Nhập	23.	Bốn phím chọn điều hướng
10.	Thực đơn	24.	Âm lượng -
11.	HDMI1	25.	HDMI2
12.	VGA1 (không hỗ trợ)	26.	YPbPr (không hỗ trợ)
13.	VGA2 (không hỗ trợ)	27.	Video (không hỗ trợ)
14.	Power Off		

Lưu ý: Một số phím có thể không có chức năng cho những mẫu máy không hỗ trợ các tính năng này.

GIỚI THIỆU

Điều khiển từ xa 2

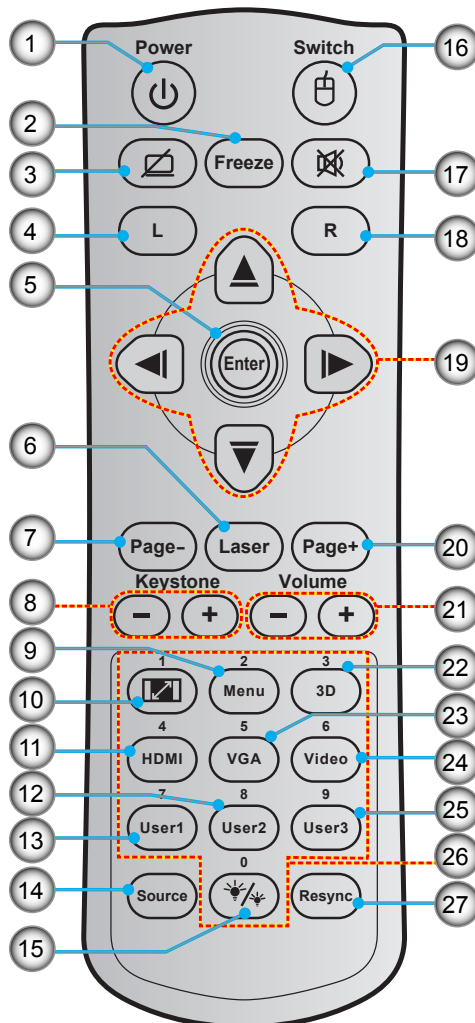

STT	Mục	STT	Mục
1.	Bật/Tắt nguồn	15.	Chế độ sáng
2.	Đóng băng	16.	Chuột bật/tắt
3.	Hiển thị trống/Tắt âm	17.	Tắt tiếng
4.	Nhấp chuột trái	18.	Nhấp chuột phải
5.	Nhập	19.	Bốn phím chọn điều hướng
6.	Laser	20.	Page +
7.	Page -	21.	Tăng/giảm âm lượng
8.	Keystone - / +	22.	Menu 3D bật/tắt
9.	Thực đơn	23.	VGA
10.	Tỉ lệ khung hình	24.	Video
11.	HDMI	25.	Người sử dụng 3
12.	Người sử dụng 2	26.	Bàn phím số (0-9)
13.	Người sử dụng 1	27.	Resync
14.	Nguồn		

THIẾT LẬP VÀ LẮP ĐẶT

Lắp đặt máy chiếu

Máy chiếu của bạn được thiết kế để lắp đặt tại một trong bốn vị trí khả dụng.

Cách bố trí phòng hoặc sở thích riêng sẽ quyết định địa điểm nào bạn cần chọn. Xem xét đến kích thước và vị trí màn hình, vị trí ổ cắm điện thích hợp, cũng như địa điểm và khoảng cách giữa máy chiếu và các trang thiết bị còn lại.

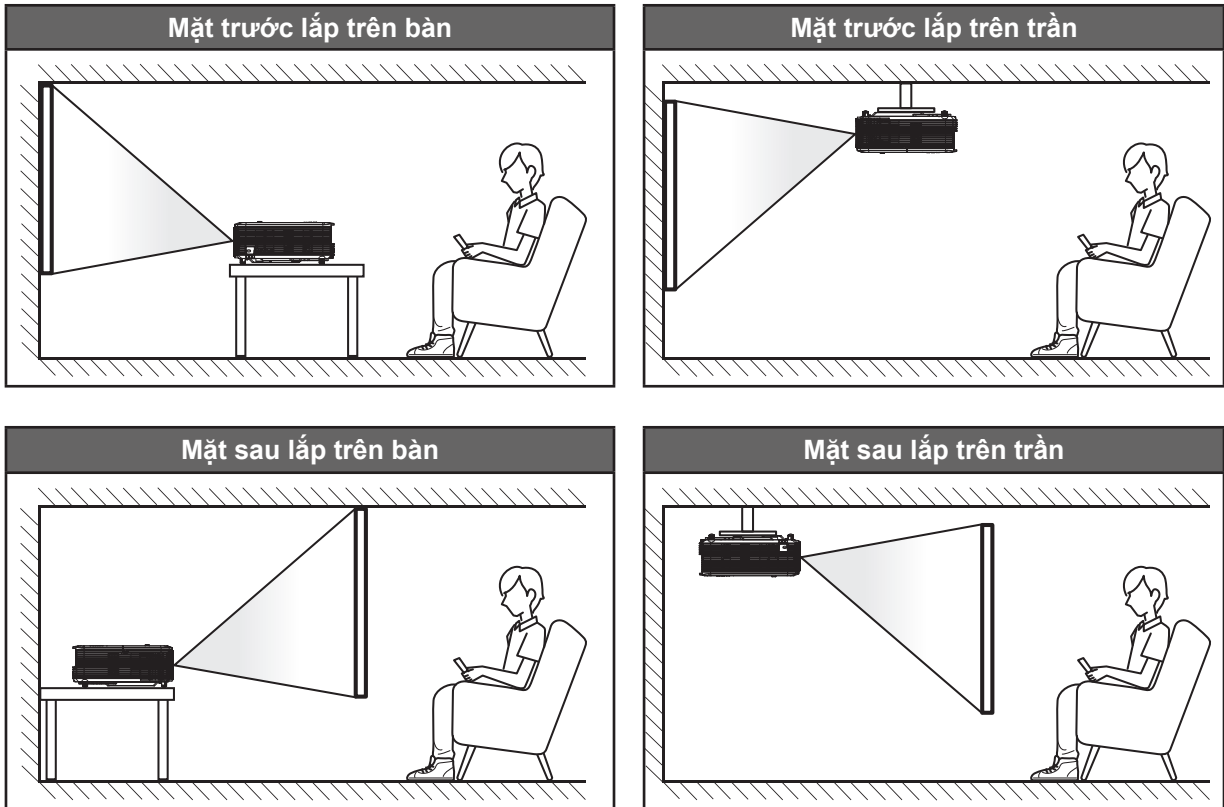

Phải đặt máy chiếu bằng phẳng trên bề mặt với một góc 90 độ và vuông góc với màn hình.

- Về cách xác định địa điểm lắp đặt máy chiếu theo kích thước màn hình có sẵn, hãy tham khảo bảng khoảng cách ở trang 43-44.
- Về cách xác định kích thước màn hình theo khoảng cách có sẵn, hãy tham khảo bảng khoảng cách ở các trang 43-44.

Lưu ý: Máy chiếu đặt càng xa màn hình thì kích thước hình chiếu càng tăng và độ bù chiều dọc cũng tăng theo tỷ lệ.

QUAN TRỌNG!

Không sử dụng máy chiếu theo bất kỳ hướng nào khác với hướng mặt bàn hoặc giá treo trần. Nên đặt máy chiếu nằm ngang và không được đặt nghiêng về phía trước/sau hoặc sang trái/phải. Đặt theo bất kỳ hướng nào khác sẽ vô hiệu hóa dịch vụ bảo hành và có thể làm giảm tuổi thọ đèn máy chiếu hoặc chính máy chiếu. Để được tư vấn cách lắp đặt không quy chuẩn, xin liên hệ với Optoma.

THIẾT LẬP VÀ LẮP ĐẶT

Kết nối các nguồn tín hiệu với máy chiếu

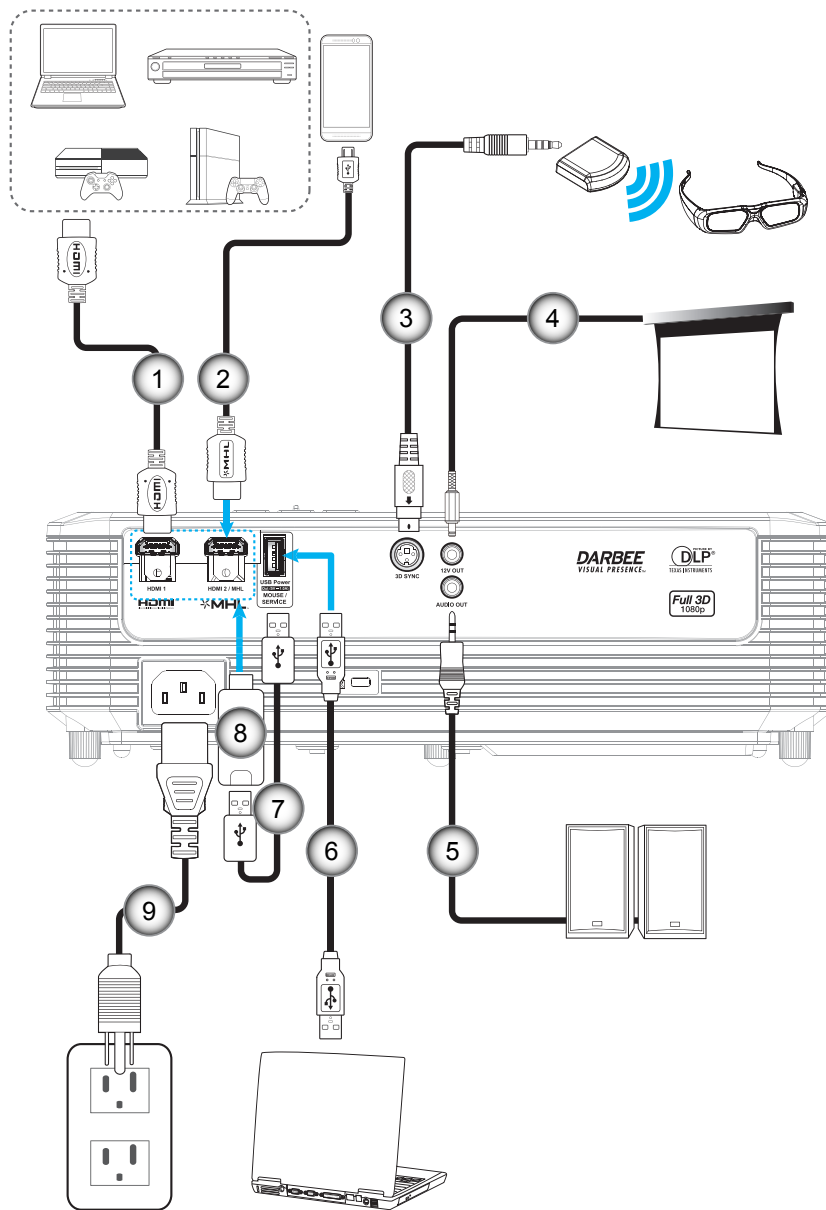

STT	Mục
1.	Cáp HDMI
2.	Cáp HDMI/MHL
3.	Cáp bộ phát 3D
4.	Giắc cắm điện DC 12V
5.	Cáp đầu ra âm thanh
6.	Cáp USB (điều khiển chuột)
7.	Cáp nguồn USB
8.	Thiết bị phát tín hiệu HDMI
9.	Dây nguồn

Lưu ý: Loa trong sẽ bị tắt âm trong khi các loa ngoài vẫn được kết nối.

THIẾT LẬP VÀ LẮP ĐẶT

Điều chỉnh Hình ảnh chiếu

Chiều cao hình

Máy chiếu được trang bị chân nâng để điều chỉnh độ cao của hình ảnh.

1. Xác định bánh điều chỉnh bạn muốn chỉnh ở mặt dưới máy chiếu.
2. Vận bánh chân để tùy chỉnh theo hoặc ngược chiều kim đồng hồ để nâng hoặc hạ máy chiếu.

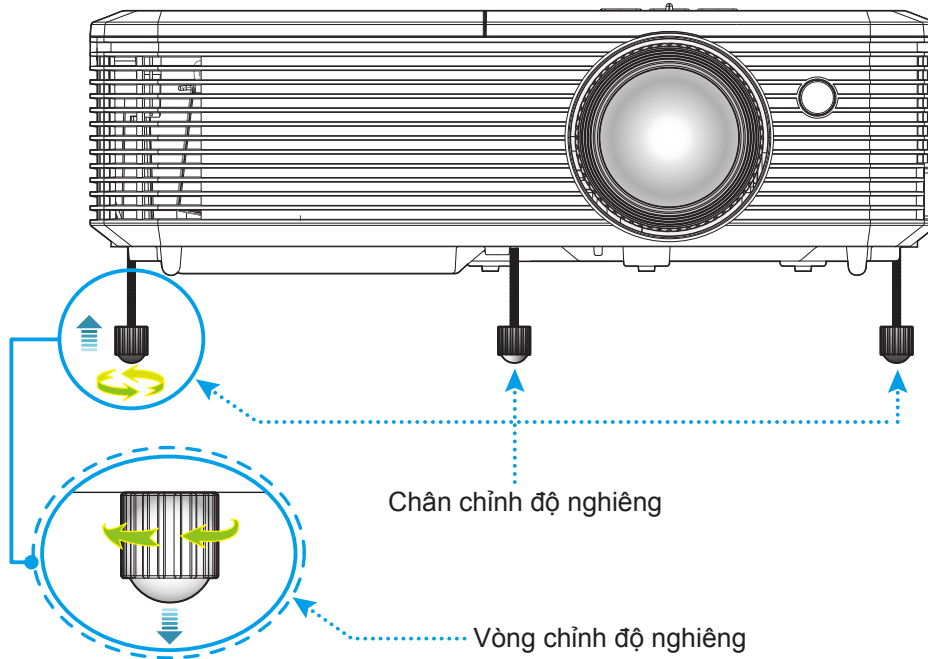

Thu phóng và lấy nét

- Để chỉnh cỡ hình, hãy xoay tay gạt phóng thu theo hoặc ngược chiều kim đồng hồ để tăng hoặc giảm kích thước hình chiếu.
- Để chỉnh lấy nét, xoay vòng lấy nét theo hoặc ngược chiều kim đồng hồ cho đến khi hình sắc nét và rõ ràng.

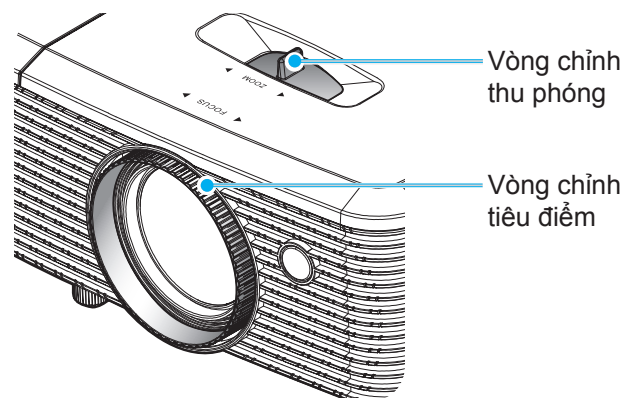

Lưu ý: Máy chiếu sẽ lấy nét ở khoảng cách từ 1,5m - 10m.

THIẾT LẬP VÀ LẮP ĐẶT

Thiết lập điều khiển từ xa

Lắp đặt/thay thế pin cho điều khiển từ xa

Hai cục pin cỡ AAA được kèm theo điều khiển từ xa.

1. Tháo nắp đậy pin ở mặt sau điều khiển từ xa.
2. Lắp các cục pin AAA vào khoang chứa pin như hình minh họa.
3. Lắp lại nắp đậy phía sau vào điều khiển từ xa.

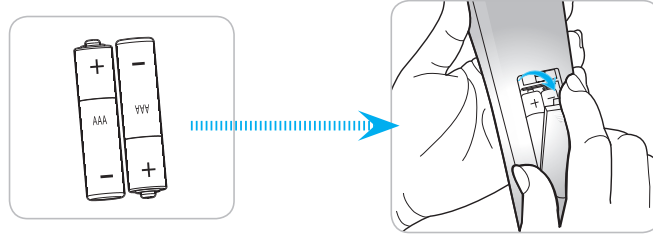

Lưu ý: Chỉ nên thay mới bằng loại pin giống nhau hoặc tương đương.

CHÚ Ý

Sử dụng pin không thích hợp có thể gây ra rò rỉ hóa chất hoặc cháy nổ. Đảm bảo thực hiện theo các hướng dẫn bên dưới.

- Không được kết hợp với loại pin khác. Loại pin khác nhau có những đặc điểm khác nhau.
- Không được kết hợp pin cũ với pin mới. Kết hợp pin cũ với pin mới có thể rút ngắn tuổi thọ pin mới hoặc gây rò rỉ hóa chất ở pin cũ.
- Tháo pin ra ngay khi chúng bị cạn kiệt. Hóa chất rò rỉ từ pin tiếp xúc với da có thể gây mẩn ngứa. Nếu bạn phát hiện có bất kỳ rò rỉ hóa chất nào, hãy lau kỹ bằng khăn.
- Pin kèm theo sản phẩm này có thể có tuổi thọ dự kiến ngắn hơn do các điều kiện bảo quản.
- Nếu bạn không sử dụng điều khiển từ xa trong thời gian dài, hãy tháo pin ra.
- Khi thải bỏ pin, bạn phải tuân thủ luật pháp tại khu vực hoặc quốc gia liên quan.

Phạm vi hoạt động

Cảm biến điều khiển từ xa hồng ngoại (IR) nằm ở phía trên và phía trước máy chiếu. Đảm bảo giữ điều khiển từ xa ở một góc 30 độ vuông góc với cảm biến điều khiển từ xa hồng ngoại trên máy chiếu để hoạt động thích hợp. Khoảng cách giữa điều khiển từ xa và cảm biến không được xa hơn 7 mét (khoảng 701,04 cm).

- Đảm bảo không có các vật cản giữa điều khiển từ xa và cảm biến IR trên máy chiếu vốn có thể cản trở chùm tia hồng ngoại.
- Đảm bảo bộ truyền phát IR trên điều khiển từ xa không bị chiếu vào trực tiếp bởi ánh sáng mặt trời hoặc đèn huỳnh quang.
- Hãy giữ xa điều khiển từ xa khỏi các đèn huỳnh quang với khoảng cách hơn 2 mét; nếu không, điều khiển từ xa có thể bị hỏng.
- Nếu đặt gần các đèn huỳnh quang Loại Bộ đảo điện, điều khiển từ xa thỉnh thoảng có thể không hoạt động.
- Nếu điều khiển từ xa và máy chiếu nằm trong khoảng cách rất gần, điều khiển từ xa có thể không hoạt động.
- Khi nhắm vào màn hình, khoảng cách hiệu quả ngắn hơn 5 mét so từ điều khiển từ xa đến màn hình và phản chiếu các tia hồng ngoại trở lại máy chiếu. Tuy nhiên, phạm vi hoạt động có thể thay đổi theo các màn hình.

THIẾT LẬP VÀ LẮP ĐẶT

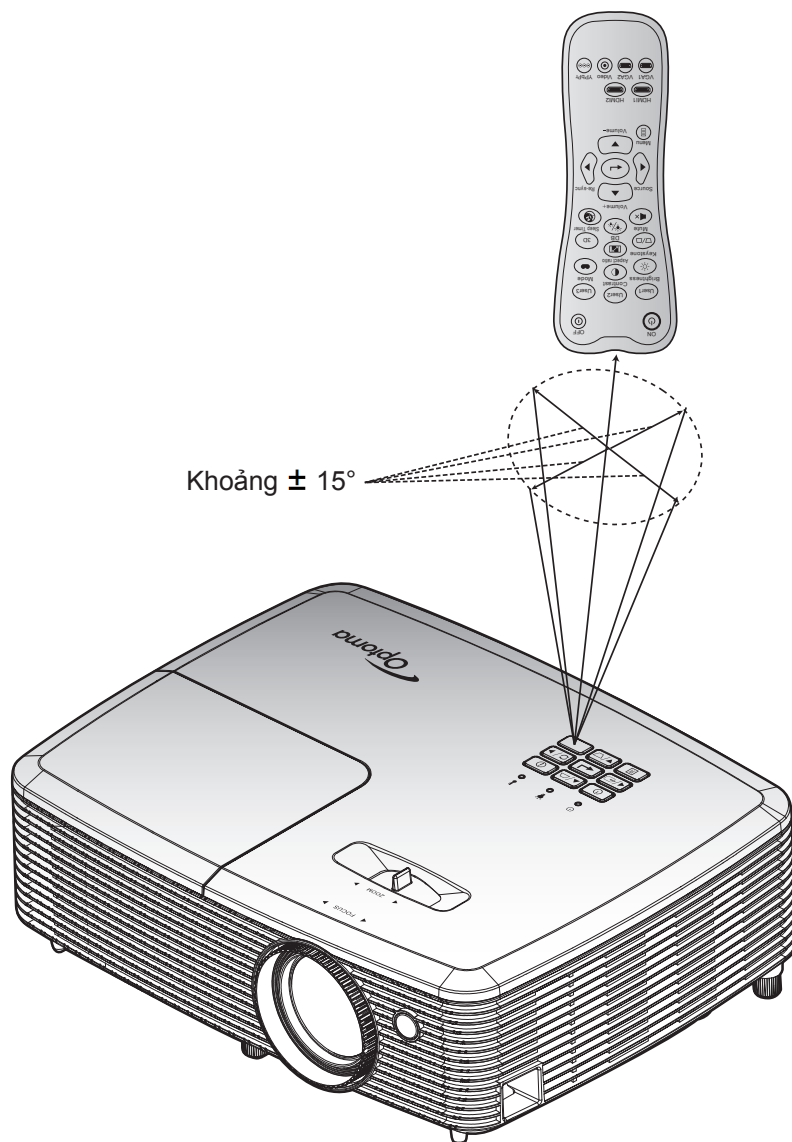

SỬ DỤNG MÁY CHIẾU

Bật/tắt nguồn máy chiếu

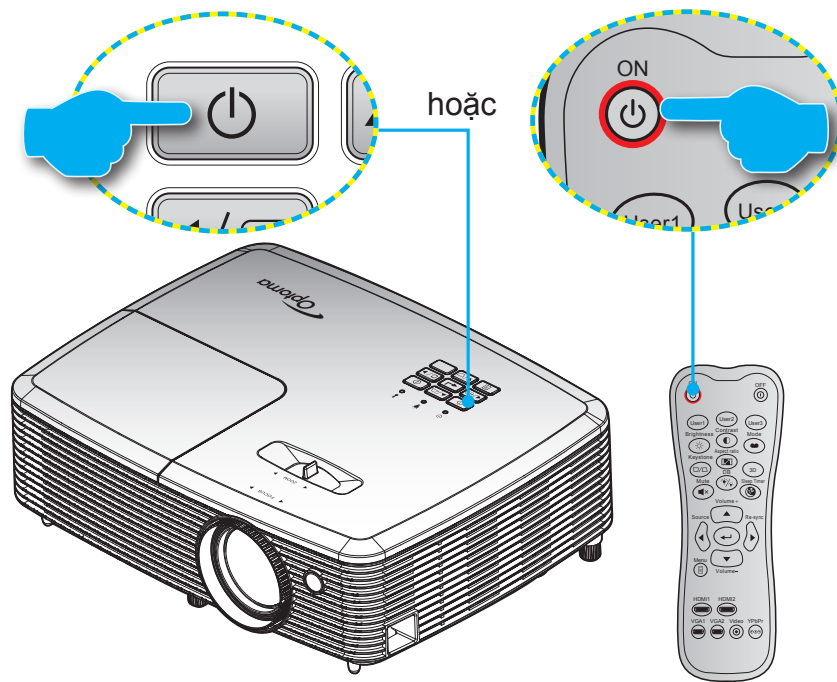

Bật nguồn

1. Cắm chặt dây nguồn và cáp tín hiệu/cáp nguồn. Khi đã kết nối, đèn LED Bật/Chờ sẽ chuyển sang màu đỏ.
2. Bật máy chiếu bằng cách nhấn "⏻" trên bàn phím máy chiếu hoặc "⏻" trên điều khiển từ xa.
3. Màn hình khởi động sẽ hiển thị trong khoảng 10 giây và đèn LED Bật/Chờ sẽ nhấp nháy màu lục hoặc lam.

Lưu ý: Lần đầu bật máy chiếu, bạn sẽ được yêu cầu chọn ngôn ngữ ưu tiên, hướng chiếu và một vài cài đặt khác.

Tắt nguồn

1. Tắt máy chiếu bằng cách nhấn "⏻" trên bàn phím máy chiếu hoặc "⏻" trên điều khiển từ xa.
2. Thông báo sau đây sẽ hiển thị:

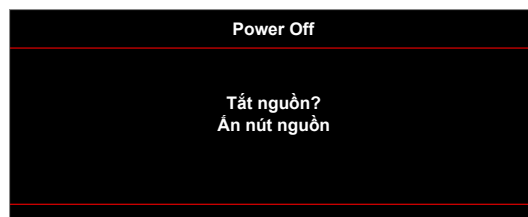

3. Nhấn lại nút "⏻" hoặc "⏻" để xác nhận; nếu không, thông báo đó sẽ biến mất sau 15 giây. Khi bạn nhấn nút "⏻" hoặc "⏻" lần thứ hai, máy chiếu sẽ tắt.
4. Các quạt làm nguội sẽ tiếp tục quay trong khoảng 10 giây theo chu kỳ làm nguội và đèn LED Bật/Chờ sẽ nhấp nháy màu lục hoặc lam. Khi đèn LED Bật/Chờ sáng một màu đỏ, điều này cho biết máy chiếu đã vào chế độ chờ. Nếu muốn bật máy chiếu trở lại, bạn phải chờ cho đến khi hoàn tất chu trình làm nguội và máy chiếu đã vào chế độ chờ. Khi máy chiếu ở chế độ chờ, chỉ cần nhấn lại nút "⏻" để bật máy chiếu.
5. Rút dây nguồn khỏi ổ cắm điện và máy chiếu.

Lưu ý: Bạn không được bật máy chiếu ngay sau quy trình tắt nguồn.

THIẾT LẬP VÀ LẮP ĐẶT

Chọn nguồn đầu vào



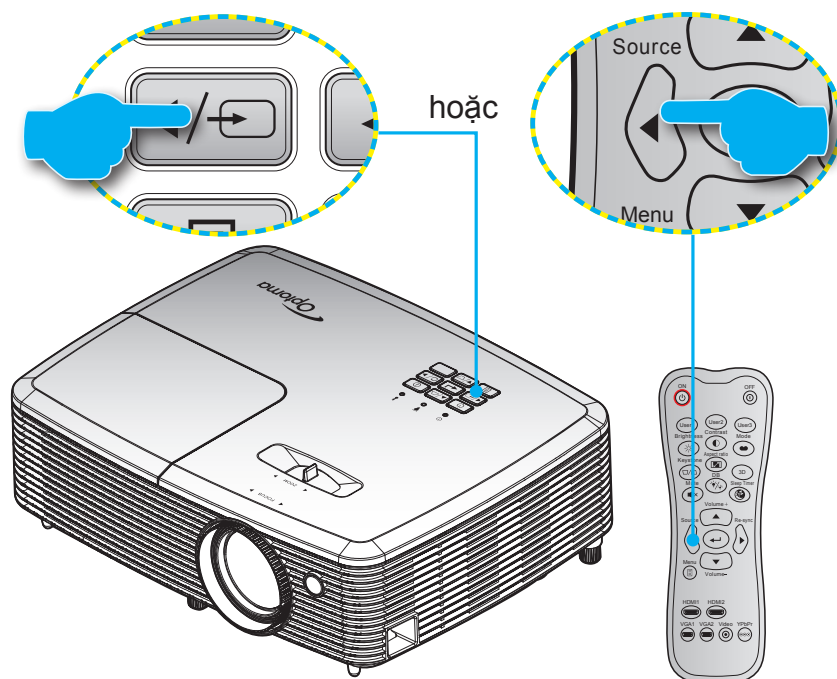











Bật nguồn tín hiệu vừa kết nối mà bạn muốn hiển thị trên màn hình, như máy vi tính, máy tính xách tay, đầu xem video, v.v.... Máy chiếu sẽ tự dò tìm nguồn tín hiệu. Nếu đã kết nối nhiều nguồn tín hiệu, hãy nhấn nút source (nguồn) trên bàn phím máy chiếu hoặc trên điều khiển từ xa để chọn đầu vào mong muốn.



SỬ DỤNG MÁY CHIẾU

Điều hướng menu và các tính năng

Máy chiếu có các menu Hiển thị trên màn hình đa ngữ cho phép bạn điều chỉnh hình ảnh và thay đổi nhiều cài đặt. Máy chiếu sẽ tự động phát hiện nguồn đó.

1. Để mở menu OSD, nhấn  trên điều khiển từ xa hoặc bàn phím máy chiếu.
2. Khi menu OSD hiển thị, sử dụng các phím   để chọn bất kỳ mục nào trong menu chính. Khi thực hiện lựa chọn trên một trang riêng, hãy nhấn phím  hoặc  để vào menu phụ.
3. Sử dụng các phím   để chọn mục mong muốn trong menu phụ rồi nhấn phím  hoặc  để xem thêm các cài đặt khác. Chỉnh các cài đặt bằng các phím  .
4. Chọn mục được điều chỉnh tiếp theo trong menu con và điều chỉnh như mô tả ở trên.
5. Nhấn  hoặc  để xác nhận, và màn hình sẽ trở về menu chính.
6. Để thoát, hãy nhấn lại  hoặc . Menu OSD sẽ đóng và máy chiếu sẽ tự động lưu các cài đặt mới.

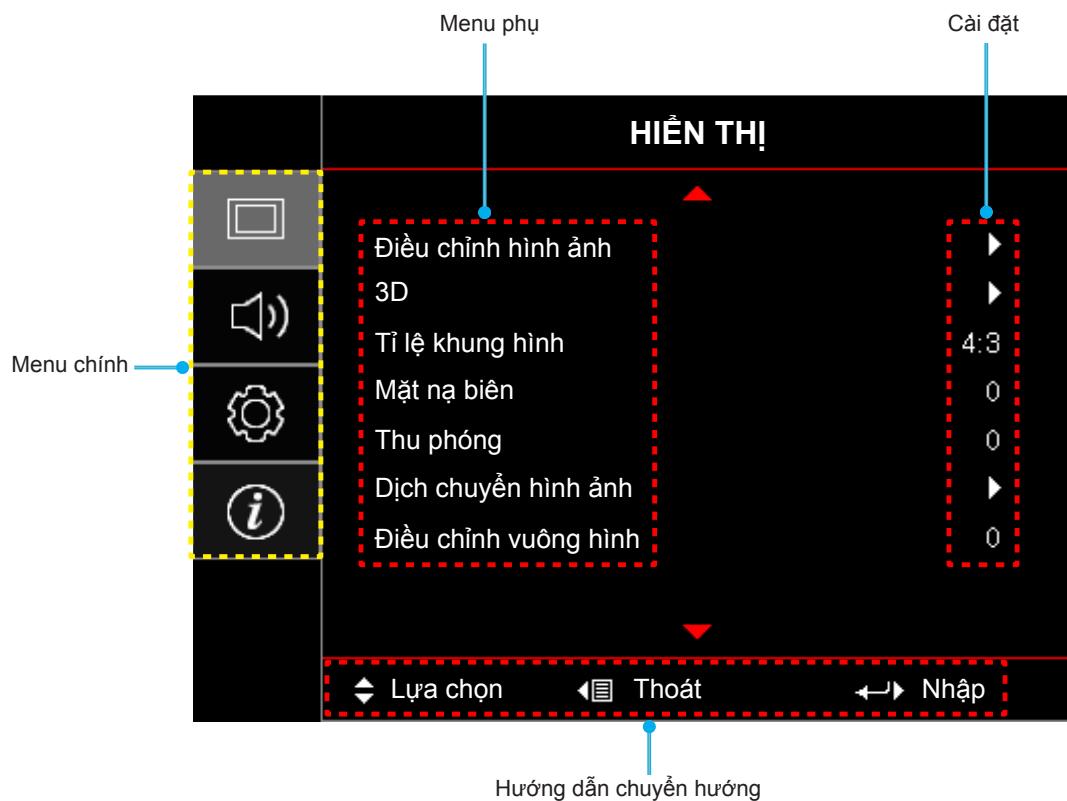

SỬ DỤNG MÁY CHIẾU

Sơ đồ menu OSD

Menu chính	Menu phụ	Menu phụ 2	Menu phụ 3	Menu phụ 4	Giá trị		
HIỂN THỊ	Điều chỉnh hình ảnh	Chế độ hiển thị [Video]			Rạp chiếu		
					Vivid		
					Trò chơi		
					Tham khảo		
					Sáng		
					Người sử dụng		
					3D		
					ISF Day		
					ISF Night		
					ISF 3D		
		Wall Color [Dữ liệu]				Tắt [Chế độ mặc định]	
						Bảng đen	
						Light Yellow	
						Light Green	
						Light Blue	
						Pink	
						Mức xám	
		Độ sáng				-50~50	
		Độ tương phản				-50~50	
		Độ sắc nét				1~15	
		Màu sắc				-50~50	
		Sắc thái				-50~50	
		Gamma		Phim			
				Video			
				Đồ họa			
				Tiêu chuẩn(2.2)			
				1.8			
				2.0			
				2.4			
		Cài đặt màu sắc		BrilliantColor™			1~10
				Mức độ màu [Mẫu dữ liệu]			Ấm
							Tiêu chuẩn
					Nhiệt độ màu		
					Lạnh		
	Tinh chỉnh màu		Màu sắc		R [Chế độ mặc định]		
					G		
					B		
					C		
					Y		
				M			
			W				

SỬ DỤNG MÁY CHIẾU

Menu chính	Menu phụ	Menu phụ 2	Menu phụ 3	Menu phụ 4	Giá trị
HIỂN THỊ	Điều chỉnh hình ảnh	Cài đặt màu sắc	Tinh chỉnh màu	Màu sắc hoặc R (Đỏ)	-50~50 [Chế độ mặc định:0]
				Độ bão hòa hoặc G (Lục)	-50~50 [Chế độ mặc định:0]
				Tăng cường hoặc B (Lam)	-50~50 [Chế độ mặc định:0]
				Thiết lập lại	Hủy [Chế độ mặc định] Có
				Thoát	
			Tăng cường/ Lệnh RGB	Tăng sắc đỏ	-50~50
				Tăng sắc lục	-50~50
				Tăng sắc lam	-50~50
				Độ lệch sắc đỏ	-50~50
				Độ lệch sắc lục	-50~50
				Độ lệch sắc lam	-50~50
				Thiết lập lại	Hủy [Chế độ mặc định] Có
			Thoát		
			Không gian màu [Đầu vào HDMI]		Tự động [Chế độ mặc định]
					(0~255)
				(16~235)	
		Mức đen động		Tắt	
				Bật	
		Chế độ sáng [Video về để đèn]		Sáng [Chế độ mặc định]	
				Eco.	
		Darbee	Chế độ		Độ nét cao
					Chơi game
					Điểm hiện diện đầy đủ
					Tắt
			Mức	0%~120%	
			Chế độ demo		Tắt [Chế độ mặc định]
					Màn hình tách Màn hình vuốt
		Thiết lập lại			
		3D	Chế độ 3D		Tắt
					Kết nối DLP [Chế độ mặc định]
				VESA	
	3D->2D			3D [Chế độ mặc định]	
				L	
				R	
	Định dạng 3D			Tự động [Chế độ mặc định]	
				Bên cạnh	
				Trên và dưới	
				Khung tuần tự	
	Chuyển đổi đồng bộ hóa 3D			Bật	
				Tắt [Chế độ mặc định]	

SỬ DỤNG MÁY CHIẾU

Menu chính	Menu phụ	Menu phụ 2	Menu phụ 3	Menu phụ 4	Giá trị			
HIỂN THỊ	Tỉ lệ khung hình				4:3			
					16:9			
					LBX [ngoại trừ các mẫu SVGA/XGA]			
					Tự nhiên			
					Tự động			
	Mặt nạ biên				0~10 [Chế độ mặc định: 0]			
	Thu phóng				-5~25 [Chế độ mặc định: 0]			
	Dịch chuyển hình ảnh	Vị trí ảnh phương ngang: 0; Vị trí ảnh phương dọc: -50				[Mặc định:0]		
		Vị trí ảnh phương ngang: -50; Vị trí ảnh phương dọc: 0						
		Vị trí ảnh phương ngang: 50; Vị trí ảnh phương dọc: 0						
		Vị trí ảnh phương ngang: 0; Vị trí ảnh phương dọc: 50						
		Vị trí ảnh phương ngang: -50; Vị trí ảnh phương dọc: 0						
		Vị trí ảnh phương ngang: 0; Vị trí ảnh phương dọc: -50						
		Vị trí ảnh phương ngang: 50; Vị trí ảnh phương dọc: 0						
Vị trí ảnh phương ngang: 0; Vị trí ảnh phương dọc: 50								
Điều chỉnh vuông hình				-40~40 [Mặc định:0]				
Âm thanh	Tắt tiếng				Tắt [Chế độ mặc định]			
	Âm lượng				Bật			
Cài đặt	Trình chiếu				Mặt trước			
					Rear			
					Trên-phía trên			
					Phía sau-phía trên			
	Các chế độ của bóng đèn	Bộ nhắc đèn				Tắt		
		Thiết lập lại đèn				Bật [Chế độ mặc định]		
	Điều chỉnh lọc	Thời gian sử dụng bộ lọc				Hủy [Chế độ mặc định]		
						Có		
		Bộ lọc tùy chọn được thiết lập					Có	
							Không	
			Nhắc nhở bộ lọc					Tắt
								300 giờ
							500 giờ [Chế độ mặc định]	
		Thiết lập lại bộ lọc					800 giờ	
						1000 giờ		
						Hủy [Chế độ mặc định]		
					Có			

SỬ DỤNG MÁY CHIẾU

Menu chính	Menu phụ	Menu phụ 2	Menu phụ 3	Menu phụ 4	Giá trị	
Cài đặt	Điều chỉnh nguồn	Bật nguồn trực tiếp			Tắt [Chế độ mặc định]	
					Bật	
		Bật nguồn điện			Tắt [Chế độ mặc định]	
					Bật	
		Tắt nguồn (phút)			0~180 (tăng thêm 5 phút) [Chế độ mặc định: 20]	
		Hẹn giờ tắt máy (phút)			0~990 (tăng thêm 30 phút) [Chế độ mặc định: 0]	
		Always On		Có		
				Không [Chế độ mặc định]		
	Bắt đầu lại nhanh			Tắt [Chế độ mặc định]		
				Bật		
	Bảo mật	Bảo mật			Tắt [Chế độ mặc định]	
					Bật	
		Bộ đếm thời gian an toàn	Tháng			
			Ngày			
		Giờ				
		Đổi mật khẩu				
	Thiết lập liên kết HDMI	Liên kết HDMI				Tắt
						Bật
		Bao gồm TV				Không
						Có
		Liên kết cho bật nguồn				Liên kết tương hỗ
						Máy chiếu -> Thiết bị
					Thiết bị -> Máy chiếu	
		Liên kết cho tắt nguồn				Tắt
						Bật
	Mẫu thử					Khung lưới xanh
						Khung lưới đỏ thẫm
						Khung lưới trắng
						Trắng
						Tắt
Thiết lập điều khiển [tùy vào điều khiển từ xa]	Chức năng IR				Bật	
					Tắt	

SỬ DỤNG MÁY CHIẾU

Menu chính	Menu phụ	Menu phụ 2	Menu phụ 3	Menu phụ 4	Giá trị	
Cài đặt	Thiết lập điều khiển [tùy vào điều khiển từ xa]	Người sử dụng1			HDMI 2	
					Mẫu thử	
					Độ sáng	
					Độ tương phản	
					Hẹn giờ tắt máy	
					Tinh chỉnh màu	
					Mức độ màu	
					Gamma	
					Trình chiếu	
					Các chế độ của bóng đèn	
					Thu phóng	
					Đóng băng	
				MHL		
				Darbee [Chế độ mặc định]		
			Người sử dụng2			HDMI 2 [Chế độ mặc định]
					Mẫu thử	
					Độ sáng	
					Độ tương phản	
					Hẹn giờ tắt máy	
					Tinh chỉnh màu	
					Mức độ màu	
					Gamma	
					Khóa nguồn	
					Trình chiếu	
					Các chế độ của bóng đèn	
					Thu phóng	
				Đóng băng		
				MHL		
				Darbee		
			Người sử dụng3			HDMI 2
					Mẫu thử	
					Độ sáng	
					Độ tương phản	
					Hẹn giờ tắt máy [Chế độ mặc định]	
					Tinh chỉnh màu	
					Mức độ màu	
		Gamma				
		Trình chiếu				
		Các chế độ của bóng đèn				
		Thu phóng				
		Đóng băng				
		MHL				
		Darbee				

SỬ DỤNG MÁY CHIẾU

Menu chính	Menu phụ	Menu phụ 2	Menu phụ 3	Menu phụ 4	Giá trị		
Cài đặt	12V Trigger				Bật		
					Tắt		
	Lựa chọn	Ngôn ngữ				English [Chế độ mặc định]	
						Deutsch	
						Français	
						Italiano	
						Español	
						Português	
						Polski	
						Nederlands	
						Svenska	
						Norsk/Dansk	
						Suomi	
						Ελληνικά	
						繁體中文	
						简体中文	
						日本語	
						한국어	
						Русский	
						Magyar	
						Čeština	
						عربي	
						ไทย	
						Türkçe	
						فارسی	
						Tiếng Việt	
						Bahasa Indonesia	
						România	
						Slovenčina	
		Tùy chỉnh menu	Vị trí thực đơn			Trái phía trên <input type="checkbox"/>	
						Phải phía trên <input type="checkbox"/>	
						Giữa <input type="checkbox"/> [Chế độ mặc định]	
						Trái dưới <input type="checkbox"/>	
						Phải dưới <input type="checkbox"/>	
				Menu Timer			Tắt
							5 Giây
						10 Giây [Chế độ mặc định]	
	Nguồn tự động					Tắt [Chế độ mặc định]	
						Bật	
	Nguồn tín hiệu vào				HDMI1		
					HDMI2/MHL		

SỬ DỤNG MÁY CHIẾU

Menu chính	Menu phụ	Menu phụ 2	Menu phụ 3	Menu phụ 4	Giá trị	
Cài đặt	Lựa chọn	Tên	HDMI1		Chế độ mặc định [Chế độ mặc định] Hải quan	
			HDMI2/MHL		Chế độ mặc định [Chế độ mặc định] Hải quan	
		Điều chỉnh tốc độ quạt			Tắt [Chế độ mặc định] Bật	
		Khoá chế độ hiển thị			Tắt [Chế độ mặc định] Bật	
		Khóa bàn phím			Tắt [Chế độ mặc định] Bật	
		Ẩn thông tin			Tắt [Chế độ mặc định] Bật	
		Biểu tượng				Chế độ mặc định [Chế độ mặc định] Tự nhiên
						Không [Chế độ mặc định] Lam
						Đỏ Lục
		Thiết lập lại	Cài đặt OSD			
						Hủy [Chế độ mặc định] Có
	Cài đặt mặc định					
	Thông tin	Điều khiển				
		Số Seri				
		Nguồn				
		Độ phân giải				00x00
Tỉ lệ làm mới					0,00Hz	
Chế độ hiển thị						
Số giờ đèn hoạt động		Sáng				0 hr
		Eco.				0 hr
		Chế độ tiết kiệm năng lượng				0 hr
		Tổng cộng				
Số giờ tắt lọc						
Chế độ sáng						
Phiên bản FW		Hệ thống				
	MCU					

Lưu ý:

- "Thiết lập lại đèn" trong menu OSD sẽ chỉ cài lại cả Số giờ đèn hoạt động trong menu OSD và Số giờ đèn hoạt động ở chế độ dịch vụ. Số giờ chiếu ở chế độ dịch vụ sẽ không được cài lại.
- Khi bạn đã thực hiện các thay đổi đối với chức năng "Chức năng IR", "Trình chiếu" hoặc "Khóa bàn phím", thông báo xác nhận sẽ hiển thị trên màn hình. Chọn "Có" để lưu lại các cài đặt.
- Bạn có thể điều chỉnh từng chế độ hiển thị và lưu lại giá trị đó.
- Ở chế độ định giờ 3D, việc thu phóng/mặt nạ biên sẽ bị tắt để phòng tránh bị vỡ hình.

SỬ DỤNG MÁY CHIẾU

Hiển thị menu

Hiển thị menu Điều chỉnh hình ảnh

Chế độ hiển thị

Có nhiều cài đặt sẵn được tối ưu hóa cho nhiều loại hình ảnh khác nhau.

- **Rạp chiếu:** Cung cấp các màu sắc đẹp nhất để xem phim.
- **Vivid:** Ở chế độ này, độ bão hòa và độ sáng màu được cân bằng tốt. Chọn chế độ này để chơi game.
- **Trò chơi:** Chọn chế độ này để tăng độ sáng và mức thời gian đáp ứng để tận hưởng các trò chơi video.
- **Tham khảo:** Cung cấp các màu sắc nhìn tự nhiên trung thực nhất gần với Rec. 709 - tiêu chuẩn dành cho TV độ nét cao (HDTV).
- **Sáng:** Độ sáng tối đa từ đầu vào PC.
- **Người sử dụng:** Ghi nhớ các cài đặt của người dùng.
- **3D:** Để trải nghiệm hiệu ứng 3D, bạn cần có kính 3D. Đảm bảo PC/thiết bị đi động của bạn đã lắp đặt card đồ họa bốn bộ nhớ đệm tín hiệu đầu ra 120 Hz và Đầu phát 3D.
- **ISF Day:** Tối ưu hóa hình ảnh với chế độ ISF Day (ISF ngày) cần hiệu chỉnh hoàn hảo và chất lượng hình ảnh cao.
- **ISF Night:** Tối ưu hóa hình ảnh với chế độ ISF Night (ISF đêm) cần hiệu chỉnh hoàn hảo và chất lượng hình ảnh cao.
- **ISF 3D:** Tối ưu hóa hình ảnh với chế độ ISF 3D cần hiệu chỉnh hoàn hảo và chất lượng hình ảnh cao.

Lưu ý: Để truy cập và hiệu chỉnh các chế độ xem ban đêm và ban ngày ISF, vui lòng liên hệ đại lý bán hàng tại địa phương.

Wall Color

Dùng chức năng này để có được hình hiển thị tối ưu theo màu tường. Chọn giữa tấ, bảng đen, light yellow (vàng nhạt), light green (lục nhạt), light blue (lam nhạt), pink (hồng) và mức xám.

Độ sáng

Điều chỉnh độ sáng của hình ảnh.

Độ tương phản

Độ tương phản điều chỉnh mức độ khác nhau giữa các phần sáng nhất và tối nhất của hình.

Độ sắc nét

Điều chỉnh độ sắc nét hình ảnh.

Màu sắc

Điều chỉnh hình ảnh video từ đen trắng sang màu bão hòa hoàn toàn.

Sắc thái

Điều chỉnh độ cân bằng màu đỏ và xanh lục.

Gamma

Cài đặt dạng cong gamma. Sau khi hoàn thành cài đặt ban đầu và tinh chỉnh, hãy sử dụng các bước Điều chỉnh gamma để tối ưu hóa đầu ra hình ảnh của bạn.

- **Phim:** Cho nhà hát tại gia.
- **Video:** Cho nguồn video hoặc TV.
- **Đồ họa:** Cho nguồn PC/Ảnh.

SỬ DỤNG MÁY CHIẾU

- **Tiêu chuẩn(2.2):** Cho cài đặt chuẩn hóa.
- **1.8/ 2.0/ 2.4:** Cho nguồn PC/Ảnh cụ thể.

Cài đặt màu sắc

Định cấu hình cài đặt màu sắc.

- **BrilliantColor™:** Mục có thể điều chỉnh này sử dụng thuật toán xử lý màu và tăng cường để cho độ sáng cao hơn mà vẫn tạo ra màu sắc sống động, trung thực trong hình ảnh.
- **Mức độ màu (chỉ chế độ dữ liệu):** Chọn mức độ màu từ Âm, Tiêu chuẩn, Nhiệt độ màu hoặc Lạnh.
- **Tinh chỉnh màu:** Sửa đổi các cài đặt màu sắc hình ảnh như Màu sắc, Độ bão hòa và Tăng cường khi Màu sắc là màu đỏ (R), lục (G), đen (B), xanh ngọc (C), vàng (Y), đỏ thẫm (M).
 - Màu sắc: Chỉnh mức hình màu đỏ (R), lục (G), đen (B), xanh ngọc (C), vàng (Y) và đỏ thẫm (M).
 - Màu sắc: Chỉnh độ cân bằng màu đỏ và lục khi Màu sắc là màu đỏ, lục, lam, xanh ngọc, vàng và đỏ thẫm.
 - Độ bão hòa: Chỉnh độ bão hòa hình khi Màu sắc là màu đỏ, lục, lam, xanh ngọc, vàng và đỏ thẫm.
 - Tăng cường: Chỉnh độ sáng hình khi Màu sắc là màu đỏ, lục, lam, xanh ngọc, vàng và đỏ thẫm.
 - Thiết lập lại: Trở về cài đặt mặc định gốc cho Tinh chỉnh màu.
 - Thoát: Thoát menu "Tinh chỉnh màu".
- **Tinh chỉnh màu:** Sửa đổi các cài đặt màu hình như Đỏ, Lục và Lam khi Màu sắc là màu trắng (W).
 - Màu sắc: Chỉnh mức hình màu đỏ (R), lục (G), lam (B).
 - Đỏ: Chỉnh mức tăng cường màu đỏ khi Màu sắc là màu trắng.
 - Lục: Chỉnh mức tăng cường màu lục khi Màu sắc là màu trắng.
 - Lam: Chỉnh mức tăng cường màu lam khi Màu sắc là màu trắng.
 - Thiết lập lại: Trở về cài đặt mặc định gốc cho Tinh chỉnh màu.
 - Thoát: Thoát menu "Tinh chỉnh màu".
- **Tăng cường/Lệch RGB:** Cài đặt này cho phép cài đặt độ sáng (tăng cường) và độ tương phản (độ lệch) của hình.
 - Thiết lập lại: Trở về cài đặt mặc định gốc cho Tăng cường/Lệch RGB.
 - Thoát: Thoát menu "Tăng cường/Lệch RGB".
- **Không gian màu:** Chọn loại khuôn màu thích hợp từ tùy chọn sau: Tự động, (0-255), (16-235).

Mức đen động

Mức đen động cho phép máy chiếu tự động tối ưu hóa độ sáng hiển thị trong các cảnh phim tối/sáng để được chiếu với độ chi tiết khó tin.

Chế độ sáng (Video về đế đèn)

Chỉnh cài đặt chế độ chế độ sáng cho các máy chiếu hoạt động bằng đèn.

- **Sáng:** Chọn "Sáng" để tăng độ sáng.
- **Eco.:** Chọn "Eco." để giảm độ sáng đèn máy chiếu vốn sẽ giảm thiểu mức tiêu thụ điện và kéo dài tuổi thọ đèn.

SỬ DỤNG MÁY CHIẾU

Darbee

Dùng chế độ này để chiếu chất lượng video cải tiến từ nguồn video HDMI.

- **Chế độ:** Chọn chế độ DARBEE ưu tiên giữa các tùy chọn sau:
 - Độ nét cao: Dạng thuật toán ít linh động nhất. Thích hợp cho nội dung chất lượng cao như video Blu-ray.
 - Chơi game: Dạng thuật toán linh động vừa phải. Thích hợp cho nội dung do máy vi tính tạo ra.
 - Điểm hiện diện đầy đủ: Dạng thuật toán linh động nhất. Đặc biệt thích hợp cho các nguồn video độ phân giải thấp hoặc chất lượng thấp nhằm cải thiện chất lượng video.
 - Tắt: Tắt chế độ DARBEE.
- **Mức:** Sau khi bạn đã chọn chế độ DARBEE ưa thích, hãy sử dụng cài đặt này để chỉnh giá trị ở chế độ này.
- **Chế độ demo:** Cho phép kiểm tra sự khác biệt giữa hình gốc và hình DARBEE. Chọn xem màn hình ưa thích cho Chế độ demo:
 - Tắt: Chế độ demo đã tắt.
 - Màn hình tách: Xem hình gốc và hình DARBEE trong màn hình tách.
 - Màn hình vuốt: Xem hình gốc và hình DARBEE bằng cách vuốt màn hình.

Thiết lập lại

Trở về cài đặt mặc định gốc cho Cài đặt màu sắc.

Hiển thị menu 3D

Chế độ 3D

Dùng tùy chọn này để tắt chức năng 3D hoặc chọn chức năng 3D thích hợp.

- **Tắt:** Chọn "Tắt" để tắt chế độ 3D.
- **Kết nối DLP:** Chọn để sử dụng cài đặt tối ưu cho Kính 3D DLP.
- **VESA:** Chọn "VESA" để sử dụng các cài đặt tối ưu cho các kính 3D VESA.

3D->2D

Dùng tùy chọn này để xác định cách hiển thị nội dung 3D trên màn hình.

- **3D:** Hiển thị tín hiệu 3D.
- **L (Trái):** Hiển thị khung trái của nội dung 3D.
- **R (Phải):** Hiển thị khung phải của nội dung 3D.

Định dạng 3D

Dùng tùy chọn này để chọn nội dung định dạng 3D thích hợp.

- **Tự động:** Khi tín hiệu nhận dạng 3D được phát hiện, định dạng 3D sẽ được chọn tự động.
- **Bên cạnh:** Hiển thị tín hiệu 3D ở định dạng "Bên cạnh".
- **Trên và dưới:** Hiển thị tín hiệu 3D ở định dạng "Trên và dưới".
- **Khung tuần tự:** Hiển thị tín hiệu 3D ở định dạng "Khung tuần tự".

Chuyển đổi đồng bộ hóa 3D

Dùng tùy chọn này để bật/tắt chức năng Chuyển đổi đồng bộ hóa 3D.

SỬ DỤNG MÁY CHIẾU

Hiển thị menu Tỷ lệ khung hình

Tỷ lệ khung hình

Chọn tỷ lệ khung hình hiển thị giữa các tùy chọn sau:

- **4:3:** Định dạng này dành cho nguồn đầu vào 4:3.
- **16:9:** Định dạng này dành cho nguồn đầu vào 16:9, như HDTV và DVD nâng cao cho TV màn hình rộng.
- **LBX (ngoại trừ các mẫu SVGA và XGA):** Định dạng này áp dụng cho nguồn hộp thư không phải 16x9 và nếu bạn sử dụng ống kính lắp ngoài 16x9 để hiển thị tỷ lệ khung hình 2,35:1 ở độ phân giải đầy đủ.
- **Tự nhiên:** Định dạng này hiển thị hình ảnh gốc mà không chia bất kỳ tỷ lệ nào.
- **Tự động:** Tự động chọn định dạng hiển thị thích hợp.

Lưu ý:

- *Thông tin chi tiết về chế độ LBX:*
 - Một số DVD định dạng hộp thư không được nâng cao cho các TV 16x9. Trong tình huống này, hình ảnh trông sẽ không ổn khi hiển thị ở chế độ 16:9. Trong trường hợp này, hãy thử sử dụng chế độ 4:3 để xem DVD. Nếu nội dung không phải là 4:3, sẽ có các thanh đen quanh hình ảnh ở màn hình hiển thị 16:9. Với loại nội dung này, bạn có thể sử dụng chế độ LBX để lấp đầy hình ảnh trên màn hình hiển thị 16:9.
 - Nếu bạn sử dụng thấu kính giãn hình lắp ngoài, chế độ LBX này cũng cho phép bạn xem nội dung 2,35:1 (bao gồm nguồn phim DVD và HDTV giãn hình) vốn hỗ trợ tính năng giãn hình rộng được nâng cao cho Hiển thị 16x9 ở hình ảnh rộng 2,35:1. Trong trường hợp này, không có thanh đen nào. Cường độ của bóng đèn và độ phân giải dọc được sử dụng hoàn toàn.

Bảng chia tỷ lệ 1080p:

Màn hình 16:9	480i/p	576i/p	1080i/p	720p	Máy tính
4x3	Chia tỷ lệ sang 1440x1080.				
16x9	Chia tỷ lệ sang 1920x1080.				
LBX	Chia tỷ lệ sang 1920x1440 rồi hiển thị hình 1920x1080 ở giữa.				
Tự nhiên	Đặt trọng tâm hình chiếu 1:1. Sẽ không thực hiện chia tỷ lệ; hình sẽ hiển thị với độ phân giải dựa trên nguồn đầu vào.				
Siêu rộng	Chia tỷ lệ sang 2534x1426 (132% đã phóng to), sau đó hiển thị hình 1920x1080 ở giữa. Lưu ý: Người dùng cuối có thể sử dụng định dạng này để xem nội dung không phụ đề của nguồn 2,35:1 để hoàn thành 100% 1080p DMD.				

Hiển thị menu Mặt nạ biên

Mặt nạ biên

Sử dụng chức năng này để khử nhiễu mã hóa video trên mép nguồn video.

Hiển thị menu Thu phóng

Thu phóng

Sử dụng để thu nhỏ hoặc phóng to hình trên màn hình chiếu.

SỬ DỤNG MÁY CHIẾU

Hiển thị menu Dịch chuyển hình ảnh

Dịch chuyển hình ảnh

Điều chỉnh vị trí hình chiếu theo hướng ngang (H) hoặc dọc (V).

Hiển thị menu Điều chỉnh vuông hình

Điều chỉnh vuông hình

Điều chỉnh độ méo hình ảnh do nghiêng máy chiếu.

Menu Âm thanh

Menu Tắt tiếng

Tắt tiếng

Dùng tùy chọn này để tạm tắt âm.

- **Bật:** Chọn "Bật" để bật tắt âm.
- **Tắt:** Chọn "Tắt" để tắt tắt âm.

Lưu ý: Chức năng "Tắt tiếng" có ảnh hưởng đến cả âm lượng của loa trong và ngoài.

Menu Âm lượng

Âm lượng

Chỉnh mức âm lượng.

Menu thiết lập

Thiết lập menu Trình chiếu

Trình chiếu

Chọn trình chiếu ưa thích giữa phía trước, phía sau, trần-phía trên và phía sau-phía trên.

Thiết lập menu Tùy chỉnh bóng đèn

Bộ nhắc đèn

Chọn chức năng này để hiển thị hoặc ẩn thông báo cảnh báo khi thông báo thay đèn được hiển thị. Thông báo này sẽ xuất hiện 30 tiếng trước thời gian thay đèn đề xuất.

Thiết lập lại đèn

Thiết lập lại bộ đếm giờ đèn sau khi thay bóng đèn.

Thiết lập menu Tùy chỉnh lọc

Thời gian sử dụng bộ lọc

Hiển thị giờ bộ lọc.

SỬ DỤNG MÁY CHIẾU

Bộ lọc tùy chọn được thiết lập

Thiết lập cài đặt tin cảnh báo.

- **Có:** Hiện thị thông tin cảnh báo sau 500 giờ sử dụng.

Lưu ý: "Thời gian sử dụng bộ lọc / Nhắc nhở bộ lọc / Thiết lập lại bộ lọc" sẽ chỉ hiển thị khi "Bộ lọc tùy chọn được thiết lập" là "Có".

- **Không:** Tắt thông tin cảnh báo.

Nhắc nhở bộ lọc

Chọn chức năng này để hiển thị hoặc ẩn thông báo cảnh báo khi thông báo thay tấm lọc được hiển thị. Các tùy chọn có sẵn gồm 300 giờ, 500 giờ, 800 giờ và 1000 giờ.

Thiết lập lại bộ lọc

Cài lại bộ đếm giờ bộ lọc bụi sau khi thay thế hoặc vệ sinh bộ lọc bụi.

Thiết lập menu Tùy chỉnh nguồn

Bật nguồn trực tiếp

Chọn "Bật" để kích hoạt chế độ Nguồn trực tiếp. Máy chiếu sẽ tự động bật nguồn khi nguồn điện AC đã được cấp, mà không cần nhấn phím "Nguồn" trên bàn phím máy chiếu hoặc trên điều khiển từ xa.

Bật nguồn điện

Chọn "Bật" để kích hoạt chế độ Nguồn tín hiệu. Máy chiếu sẽ tự động bật nguồn khi tín hiệu đã được phát hiện, mà không cần nhấn phím "Nguồn" trên bàn phím máy chiếu hoặc trên điều khiển từ xa.

Lưu ý: Nếu tùy chọn "Bật nguồn điện" được chuyển sang "Bật", mức tiêu thụ điện của máy chiếu ở chế độ chờ sẽ vượt quá 3W.

Tắt nguồn (phút)

Đặt thời gian cho bộ đếm giờ ngược. Bộ đếm giờ ngược sẽ bắt đầu chạy khi không có tín hiệu nào được gửi đến máy chiếu. Máy chiếu sẽ tự động tắt nguồn khi hết thời gian đếm ngược (tính theo phút).

Hẹn giờ tắt máy (phút)

Định cấu hình Hẹn giờ tắt máy.

- **Hẹn giờ tắt máy (phút):** Đặt thời gian cho bộ đếm giờ ngược. Bộ đếm giờ ngược sẽ bắt đầu chạy khi có hoặc không có tín hiệu nào được gửi đến máy chiếu. Máy chiếu sẽ tự động tắt nguồn khi hết thời gian đếm ngược (tính theo phút).

Lưu ý: Hẹn giờ tắt máy sẽ được cài lại mỗi khi tắt nguồn máy chiếu.

- **Always On:** Đánh chọn để cài Hẹn giờ tắt máy Always on (Luôn bật).

Bắt đầu lại nhanh

Thiết lập cài đặt Bắt đầu lại nhanh.

- **Bật:** Nếu máy chiếu bị tắt vô tình, chức năng này cho phép máy chiếu bật lại nguồn ngay lập tức nếu được chọn trong thời gian 100 giây.
- **Tắt:** Quạt sẽ bắt đầu làm nguội hệ thống sau 10 giây khi người dùng tắt máy chiếu.

SỬ DỤNG MÁY CHIẾU

Menu Thiết lập bảo mật

Bảo mật

Bật chức năng này để nhắc nhập mật khẩu trước khi sử dụng máy chiếu.

- **Bật:** Chọn "Bật" để sử dụng xác nhận bảo mật khi bật máy chiếu.
- **Tắt:** Chọn "Tắt" để có thể bật máy chiếu mà không cần xác nhận mật khẩu.

Bộ đếm thời gian an toàn

Có thể chọn chức năng (Tháng/Ngày/Giờ) để cài đặt số giờ mà máy chiếu có thể được sử dụng. Một khi thời gian này đã qua, bạn sẽ được yêu cầu nhập lại mật khẩu.

Đổi mật khẩu

Dùng để cài hoặc sửa mật khẩu được báo nhắc khi bật máy chiếu.

Lưu ý: Mật khẩu mặc định là "1234".

Thiết lập menu Tùy chỉnh liên kết HDMI

Lưu ý:

- Khi kết nối các thiết bị tương thích chuẩn HDMI CEC với máy chiếu bằng các cáp HDMI, bạn có thể kiểm soát chúng trên cùng tình trạng Bật nguồn hoặc Tắt nguồn qua tính năng kiểm soát Liên kết HDMI trên menu OSD của máy chiếu. Tùy chọn này cho phép bật nguồn hoặc tắt nguồn một thiết bị hoặc nhiều thiết bị trong một nhóm qua Tính năng Liên kết HDMI trong cấu hình chuẩn và đầu phát DVD của bạn có thể được kết nối với máy chiếu thông qua bộ âm li hoặc hệ thống nhà hát tại gia.

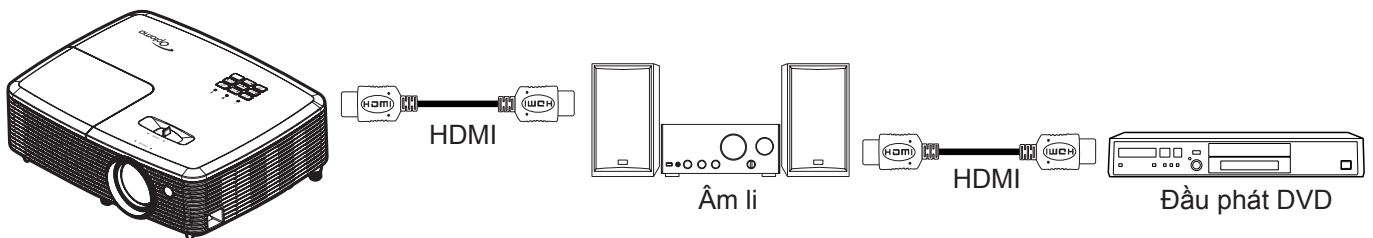

Liên kết HDMI

Bật/tắt chức năng Liên kết HDMI. Các tùy chọn Bao gồm TV, Liên kết cho bật nguồn và Liên kết cho tắt nguồn sẽ chỉ khả dụng nếu cài đặt được cài sang "Bật".

Bao gồm TV

Cài sang "Có" nếu bạn thích cả TV và máy chiếu được tắt tự động cùng một lúc. Để đề phòng cả hai thiết bị cùng tắt một lúc, hãy chuyển cài đặt này sang "Không".

Liên kết cho bật nguồn

Lệnh bật nguồn CEC. Chọn giữa các tùy chọn sau:

- **Liên kết tương hỗ:** Cả máy chiếu và thiết bị CEC sẽ được bật cùng một lúc.
- **Máy chiếu -> Thiết bị:** Thiết bị CEC sẽ được bật chỉ sau khi đã bật máy chiếu.
- **Thiết bị -> Máy chiếu:** Máy chiếu sẽ được bật chỉ sau khi đã bật thiết bị CEC.

Liên kết cho tắt nguồn

Bật chức năng này để cho phép cả Liên kết HDMI và máy chiếu được tắt tự động cùng một lúc.

SỬ DỤNG MÁY CHIẾU

Thiết lập menu Mẫu thử

Mẫu thử

Chọn mẫu thử từ Lưới Lọc, Lưới Đổ thẩm, Lưới Trắng, Trắng, hoặc tắt chức năng này (tắt).

Thiết lập menu Tùy chỉnh điều khiển

Chức năng IR

Thiết lập cài đặt chức năng IR.

- **Bật:** Khi chọn "Bật", bạn có thể sử dụng máy chiếu bằng điều khiển từ xa từ bộ thu hồng ngoại ở phía trên.
- **Tắt:** Khi chọn "Tắt", bạn có thể sử dụng máy chiếu bằng điều khiển từ xa từ bộ thu hồng ngoại ở phía trên. Khi chọn "Tắt", bạn sẽ có thể sử dụng bàn phím.

Người sử dụng1/ Người sử dụng2/ Người sử dụng3

Sửa đổi chức năng mặc định cho:

- **Người sử dụng1:** HDMI 2, mẫu thử, độ sáng, độ tương phản, hẹn giờ tắt máy, tinh chỉnh màu, mức độ màu, gamma, trình chiếu, tùy chỉnh bóng đèn, thu phóng, đóng băng, MHL và Darbee.
- **Người sử dụng2:** HDMI 2, mẫu thử, độ sáng, độ tương phản, hẹn giờ tắt máy, tinh chỉnh màu, mức độ màu, gamma, khóa nguồn, trình chiếu, tùy chỉnh bóng đèn, thu phóng, đóng băng, MHL và Darbee.
- **Người sử dụng3:** HDMI 2, mẫu thử, độ sáng, độ tương phản, hẹn giờ tắt máy, tinh chỉnh màu, mức độ màu, gamma, trình chiếu, tùy chỉnh bóng đèn, thu phóng, đóng băng, MHL và Darbee.

Menu thiết lập 12V Trigger

12V Trigger

Dùng chức năng này để bật hoặc tắt bộ khởi động.

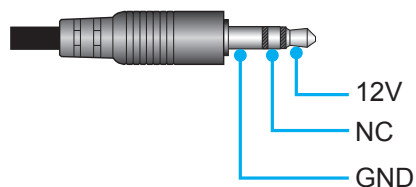

- **Tắt:** Chọn "Tắt" để tắt trigger (bộ khởi động).
- **Bật:** Chọn "Bật" để bật trigger (bộ khởi động).

Thiết lập menu Lựa chọn

Ngôn ngữ

Chọn từ menu OSD đa ngôn ngữ giữa các tiếng sau: Anh, Đức, Pháp, Ý, Tây Ban Nha, Bồ Đào Nha, Ba Lan, Hà Lan, Thụy Điển, Na Uy/Đan Mạch, Phần Lan, Hy Lạp, Hoa Phồn thể, Hoa Giản thể, Nhật, Hàn, Nga, Hungari, CH Séc, Ả Rập, Thái Lan, Thổ Nhĩ Kỳ, Farsi, Việt, Indonesia, Rumani và Slovakia.

Tùy chỉnh menu

Cài vị trí menu trên màn hình và định cấu hình cài đặt Menu timer (Hẹn giờ menu).

- **Vị trí thực đơn:** Chọn vị trí menu trên màn hình hiển thị.
- **Menu Timer:** Cài thời lượng nơi mà menu OSD vẫn hiển thị trên màn hình.

Nguồn tự động

Chọn tùy chọn này để cho phép máy chiếu tự động tìm nguồn đầu vào khả dụng.

SỬ DỤNG MÁY CHIẾU

Nguồn tín hiệu vào

Chọn nguồn đầu vào giữa HDMI1 và HDMI2/MHL.

Tên

Dùng để đổi tên chức năng đầu vào để nhận dạng dễ dàng hơn. Các tùy chọn khả dụng gồm HDMI1 và HDMI2/MHL.

Điều chỉnh tốc độ quạt

Khi chọn "Bật", các quạt sẽ quay nhanh hơn. Tính năng này hữu ích tại các khu vực có nhiều độ cao nơi mà ít không khí.

Khoá chế độ hiển thị

Chọn "Bật" hoặc "Tắt" để khoá hoặc mở khoá chỉnh cài đặt chế độ hiển thị.

Khóa bàn phím

Khi chức năng khóa bàn phím là "Bật", bàn phím sẽ bị khoá. Tuy nhiên, bạn có thể sử dụng máy chiếu bằng điều khiển từ xa. Khi chọn "Tắt", bạn sẽ có thể sử dụng lại Bàn phím.

Ẩn thông tin

Bật chức năng này để ẩn thông báo thông tin.

- **Bật:** Chọn "Bật" để ẩn thông báo thông tin.
- **Tắt:** Chọn "Tắt" để hiển thị thông báo "Đang tìm kiếm".

Biểu tượng

Sử dụng chức năng này để cài đặt màn hình khởi động mong muốn. Nếu thực hiện các thay đổi, chúng sẽ có hiệu lực ở lần bật máy chiếu tiếp theo.

- **Chế độ mặc định:** Màn hình khởi động mặc định.
- **Tự nhiên:** Biểu tượng sẽ không hiển thị trên màn hình khởi động.

Màu nền

Sử dụng chức năng này để hiển thị màu Lam, Đỏ, Lục, Màu xám, Không hoặc màn hình biểu tượng khi không có tín hiệu.

Menu thiết lập cài lại OSD

Cài đặt OSD

Trở về cài đặt mặc định gốc để thiết lập menu OSD.

Menu thiết lập cài đặt mặc định

Cài đặt mặc định

Phục hồi về cài đặt mặc định gốc cho mọi cài đặt.

SỬ DỤNG MÁY CHIẾU

Menu Thông tin

Menu Thông tin

Xem thông tin máy chiếu như liệt kê sau đây:

- Điều khiển
- Số Seri
- Nguồn
- Độ phân giải
- Tỷ lệ làm mới
- Chế độ hiển thị
- Số giờ đèn hoạt động
- Số giờ tấm lọc
- Chế độ sáng
- Phiên bản FW

BẢO DƯỠNG

Thay bóng đèn

Máy chiếu tự động phát hiện tuổi thọ của bóng đèn. Khi bóng đèn gần hết tuổi thọ sử dụng, bạn sẽ nhận được tin cảnh báo trên màn hình.

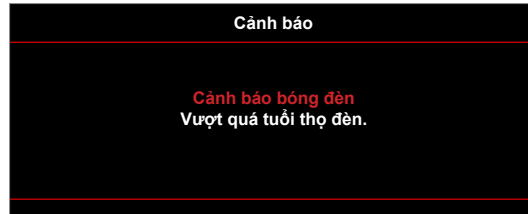

Khi bạn thấy thông báo này, vui lòng liên hệ với đại lý bán lẻ ở địa phương hoặc trung tâm dịch vụ để thay bóng đèn càng sớm càng tốt. Đảm bảo máy chiếu đã được làm nguội ít nhất 30 phút trước khi thay bóng đèn.



Cảnh báo: Nếu gắn trên trần nhà, hãy thận trọng khi mở ngăn tiếp cận đèn. Bạn nên đeo găng tay bảo hộ khi thay bóng đèn gắn trên trần nhà. Phải thận trọng để phòng các chi tiết lỏng lẻo rơi ra khỏi máy chiếu.



Cảnh báo: Hốc đèn nóng! Hãy chờ nó nguội trước khi thay bóng đèn!



Cảnh báo: Để giảm rủi ro thương tích cá nhân, không làm rơi cụm đèn hoặc chạm vào bóng đèn. Bóng đèn có thể vỡ và gây thương tích nếu bị rơi.

BẢO DƯỠNG

Thay mới đèn (tiếp theo)

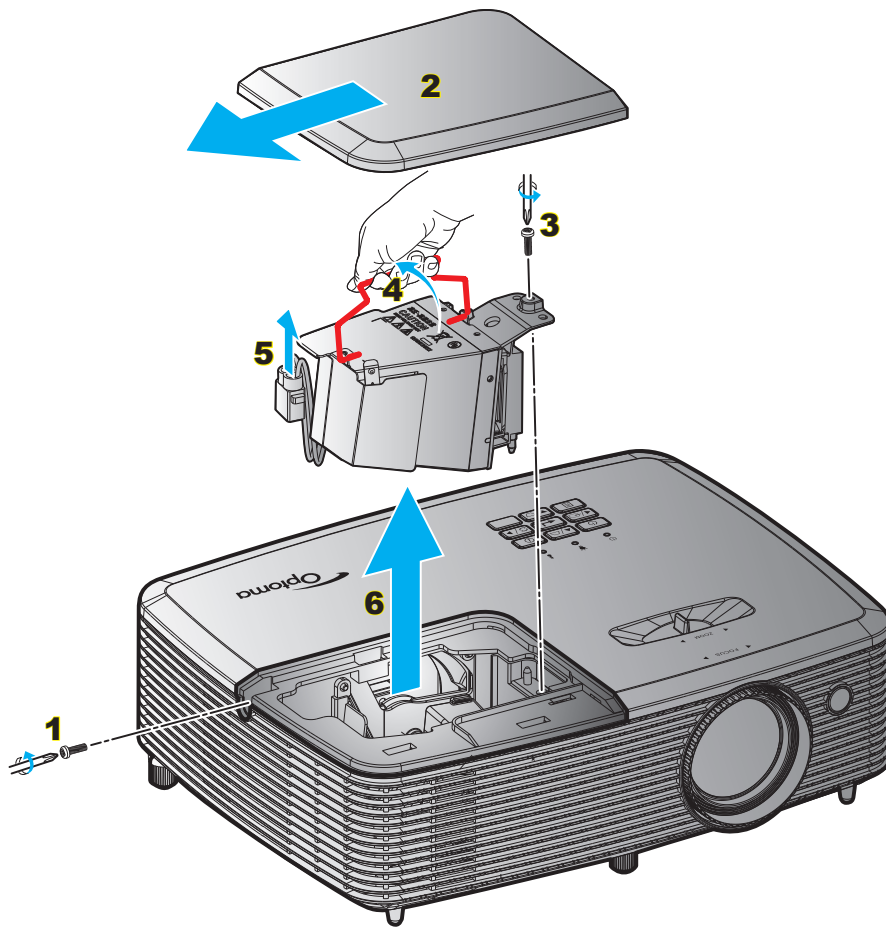

Quy trình:

1. Tắt nguồn máy chiếu bằng cách nhấn nút "⏻" trên điều khiển từ xa hoặc trên bàn phím của máy chiếu.
2. Chờ máy chiếu nguội ít nhất 30 phút.
3. Ngắt dây nguồn.
4. Tháo ốc vít trên vỏ máy. **1**
5. Tháo nắp đậy. **2**
6. Tháo ốc vít trên cụm đèn. **3**
7. Nâng tay cầm đèn lên. **4**
8. Tháo nắp đèn. **5**
9. Cẩn thận tháo cụm đèn ra. **6**
10. Để thay cụm đèn, làm ngược trình tự các bước trước.
11. Bật máy chiếu và cài lại đồng hồ đèn.
12. Thiết lập lại đèn: (i) Nhấn "Menu" → (ii) Chọn "Cài đặt" → (iii) Chọn "Các chế độ của bóng đèn" → (iv) Chọn "Thiết lập lại đèn" → (v) Chọn "Có".

Lưu ý:

- Các ốc vít trên đầu đèn và bóng đèn không thể tháo được.
- Không thể bật máy chiếu nếu nắp đậy đèn chưa được lắp trở lại máy chiếu.
- Không chạm vào vùng thủy tinh của bóng đèn. Dầu trên tay có thể làm vỡ đèn. Sử dụng khăn khô để lau cụm đèn nếu vô tình chạm vào đèn.

BẢO DƯỠNG

Lắp đặt và vệ sinh tấm lọc bụi

Lắp đặt tấm lọc bụi

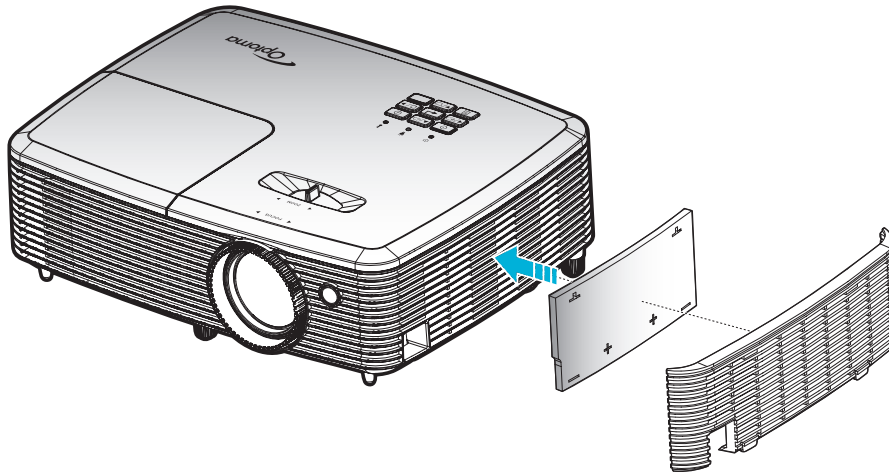

Lưu ý: Các tấm lọc bụi chỉ bắt buộc/được kèm theo máy chiếu ở các khu vực đã chọn có quá nhiều bụi.

Vệ sinh tấm lọc bụi

Chúng tôi khuyên bạn nên vệ sinh tấm lọc bụi ba tháng một lần. Vệ sinh thường xuyên hơn nếu máy chiếu được sử dụng trong môi trường nhiều bụi.

Quy trình:

1. Tắt nguồn máy chiếu bằng cách nhấn nút "⏻" trên bàn phím máy chiếu hoặc nút "Ⓜ" trên điều khiển từ xa.
2. Ngắt dây nguồn.
3. Cẩn thận tháo tấm lọc bụi. **1**
4. Vệ sinh hoặc thay thế tấm lọc bụi. **2**
5. Để lắp đặt tấm lọc bụi, thực hiện ngược với các bước trước đó.

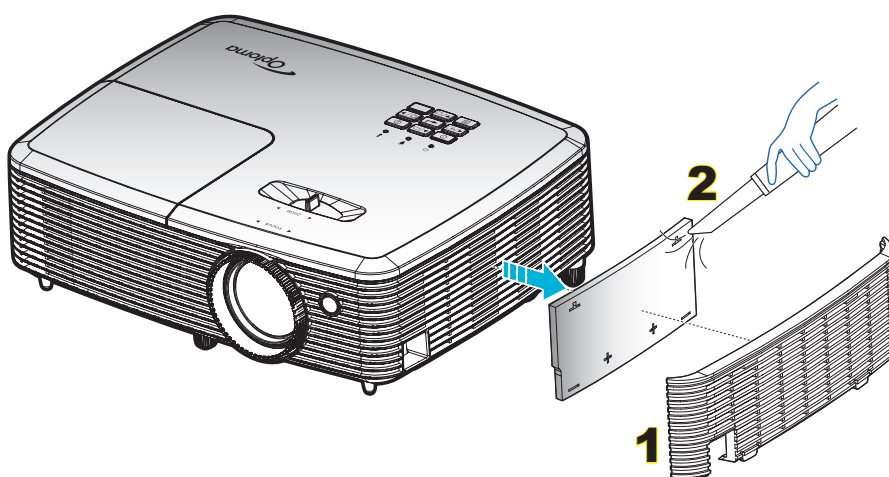

THÔNG TIN BỔ SUNG

Độ phân giải tương thích

Tương thích kỹ thuật số

B0/Định giờ cố định	B0/Định giờ chuẩn	B0/Định giờ chi tiết	B1/Chế độ video	B1/Định giờ chi tiết
720x400 @ 70Hz	1280x720 @ 60Hz	Định giờ gốc:	640x480p @ 60Hz	720x480p @ 60Hz
640x480 @ 60Hz	1280x800 @ 60Hz	XGA: 1024x768 @ 60Hz	720x480p @ 60Hz	1280x720p @ 60Hz
640x480 @ 67Hz	1280x1024 @ 60Hz	WXGA: 1280x800 @ 60Hz	1280x720p @ 60Hz	1366x768 @ 60Hz
640x480 @ 72Hz	1400x1050 @ 60Hz	1080P: 1920x1080 @ 60Hz	1920x1080i @ 60Hz	1920x1080i @ 50Hz
640x480 @ 75Hz	1600x1200 @ 60Hz		720(1440)x480i @ 60Hz	1920x1080p @ 60Hz
800x600 @ 56Hz	1440x900 @ 60Hz		1920x1080p @ 60Hz	
800x600 @ 60Hz	1280x720 @ 120Hz		720x576p @ 50Hz	
800x600 @ 72Hz	1024x768 @ 120Hz		1280x720p @ 50Hz	
800x600 @ 75Hz			1920x1080i @ 50Hz	
832x624 @ 75Hz			720(1440)x576i @ 50Hz	
1024x768 @ 60Hz			1920x1080p @ 50Hz	
1024x768 @ 70Hz			1920x1080p @ 24Hz	
1024x768 @ 75Hz			1920x1080p @ 30Hz	
1280x1024 @ 75Hz				
1152x870 @ 75Hz				

Tương thích video 3D trung thực

Độ phân giải đầu vào	Đầu vào HDMI 1.4a 3D	Định giờ đầu vào		
		1280x720P @ 50Hz	Trên dưới	
		1280x720P @ 60Hz	Trên dưới	
		1280x720P @ 50Hz	Đóng gói khung	
		1280x720P @ 60Hz	Đóng gói khung	
		1920x1080i @ 50 Hz	Bên cạnh (Một nửa)	
		1920x1080i @ 60 Hz	Bên cạnh (Một nửa)	
		1920x1080P @ 24 Hz	Trên dưới	
		1920x1080P @ 24 Hz	Đóng gói khung	
	HDMI 1.3	1920x1080i @ 50Hz	Bên cạnh (Một nửa)	Chế độ bên cạnh bật
		1920x1080i @ 60Hz		
		1280x720P @ 50Hz		
		1280x720P @ 60Hz	Trên dưới	Chế độ trên và dưới bật
		1920x1080i @ 50Hz		
		1920x1080i @ 60Hz		
		1280x720P @ 50Hz	HQFS	Định dạng 3D là Khung tuần tự
1280x720P @ 60Hz				
480i 1024x768 @ 120Hz				
1280x720 @ 120Hz				

Lưu ý:

- Nếu đầu vào 3D là 1080p@24hz, DMD sẽ phát lại với nhiều nội dung bên trong qua chế độ 3D.
- Hỗ trợ NVIDIA 3DTV Play nếu không có phí bằng sáng chế từ Optoma. 1080i@25hz và 720p@50hz sẽ chạy ở mức 100hz; định giờ 3D khác chạy ở mức 120hz.
- 1080p@24hz sẽ chạy ở tần số 144Hz.

THÔNG TIN BỔ SUNG

Cỡ hình và khoảng cách chiếu

(1080P) (kích thước và khoảng cách hình ảnh được tính theo mét và foot Anh)

Độ dài đường chéo màn hình (inch) 16:9	Hình				Khoảng cách chiếu (D)				Bù trừ (Hd)	
	(m)		(foot)		(m)		(foot)		(m)	(foot)
	Chiều rộng	Chiều cao	Chiều rộng	Chiều cao	Rộng	Xa	Rộng	Xa		
30,00	0,66	0,37	2,18	1,23	0,98	1,08	3,22	3,54	0,06	0,20
40,00	0,89	0,50	2,91	1,63	1,31	1,43	4,30	4,69	0,08	0,26
60,00	1,33	0,75	4,36	2,45	1,97	2,15	6,46	7,05	0,12	0,39
70,00	1,55	0,87	5,08	2,86	2,29	2,51	7,51	8,23	0,14	0,46
80,00	1,77	1,00	5,81	3,27	2,62	2,87	8,60	9,42	0,16	0,52
90,00	1,99	1,12	6,54	3,68	2,95	3,23	9,68	10,60	0,18	0,59
100,00	2,21	1,25	7,26	4,09	3,28	3,59	10,76	11,78	0,20	0,65
120,00	2,66	1,49	8,72	4,90	3,93	4,3	12,89	14,11	0,24	0,78
150,00	3,32	1,87	10,89	6,13	4,91	5,38	16,11	17,65	0,30	0,98
180,00	3,98	2,24	13,07	7,35	5,9	6,46	19,36	21,19	0,36	1,18
250,00	5,53	3,11	18,16	10,21	8,19	8,97	26,87	29,43	0,50	1,63
300,00	6,64	3,74	21,79	12,26	9,83	10,76	32,25	35,30	0,60	1,96

(1080P) (kích thước và khoảng cách hình ảnh được tính theo mét và inch)

Độ dài đường chéo màn hình (inch) 16:9	Hình				Khoảng cách chiếu (D)				Bù trừ (Hd)	
	(m)		(inch)		(m)		(inch)		(m)	(inch)
	Chiều rộng	Chiều cao	Chiều rộng	Chiều cao	Rộng	Xa	Rộng	Xa		
30,00	0,66	0,37	26,15	14,71	0,98	1,08	38,58	42,52	0,06	2,35
40,00	0,89	0,50	34,86	19,61	1,31	1,43	51,57	56,30	0,08	3,14
60,00	1,33	0,75	52,29	29,42	1,97	2,15	77,56	84,65	0,12	4,71
70,00	1,55	0,87	61,01	34,32	2,29	2,51	90,16	98,82	0,14	5,49
80,00	1,77	1,00	69,73	39,22	2,62	2,87	103,15	112,99	0,16	6,28
90,00	1,99	1,12	78,44	44,12	2,95	3,23	116,14	127,17	0,18	7,06
100,00	2,21	1,25	87,16	49,03	3,28	3,59	129,13	141,34	0,20	7,84
120,00	2,66	1,49	104,59	58,83	3,93	4,30	154,72	169,29	0,24	9,41
150,00	3,32	1,87	130,74	73,54	4,91	5,38	193,31	211,81	0,30	11,77
180,00	3,98	2,24	156,88	88,25	5,90	6,46	232,28	254,33	0,36	14,12
250,00	5,53	3,11	217,89	122,57	8,19	8,97	322,44	353,15	0,50	19,61
300,00	6,64	3,74	261,47	147,08	9,83	10,76	387,01	423,62	0,60	23,53

Lưu ý: Tỷ lệ thu phóng là 1,1x.

THÔNG TIN BỔ SUNG

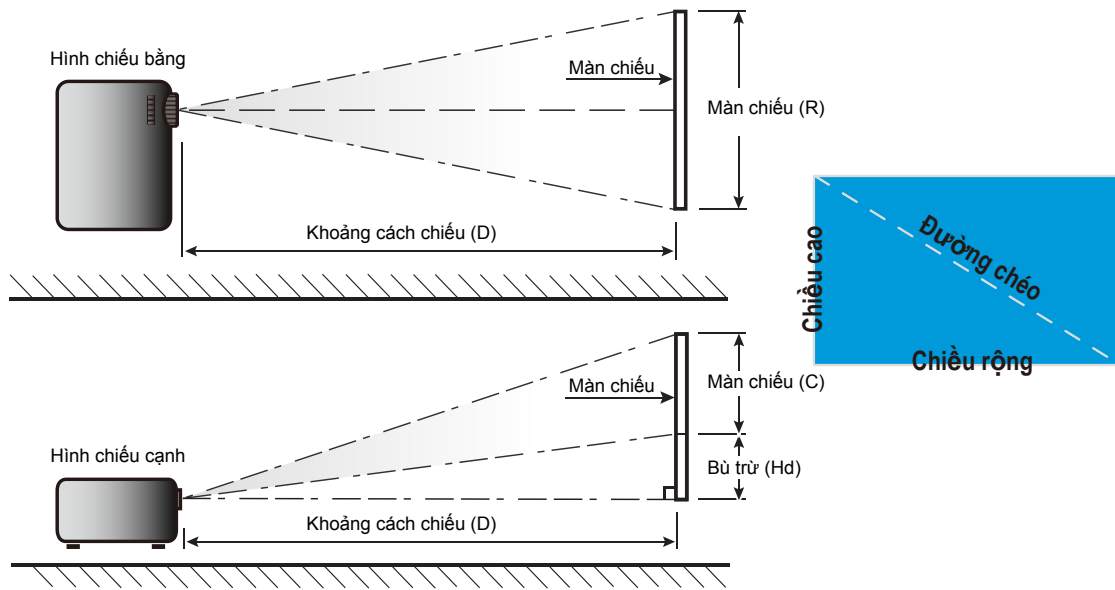

THÔNG TIN BỔ SUNG

Kích thước máy chiếu và lắp đặt giá treo trần

1. Để tránh làm hư hỏng máy chiếu, hãy sử dụng giá treo trần nhà Optoma.
2. Nếu bạn muốn sử dụng bộ giá treo trần nhà của hãng thứ ba, hãy đảm bảo các ốc vít được sử dụng để gắn vào giá treo máy chiếu đạt các thông số kỹ thuật sau:
 - Loại vít: M4*3
 - Chiều dài vít tối thiểu: 10mm

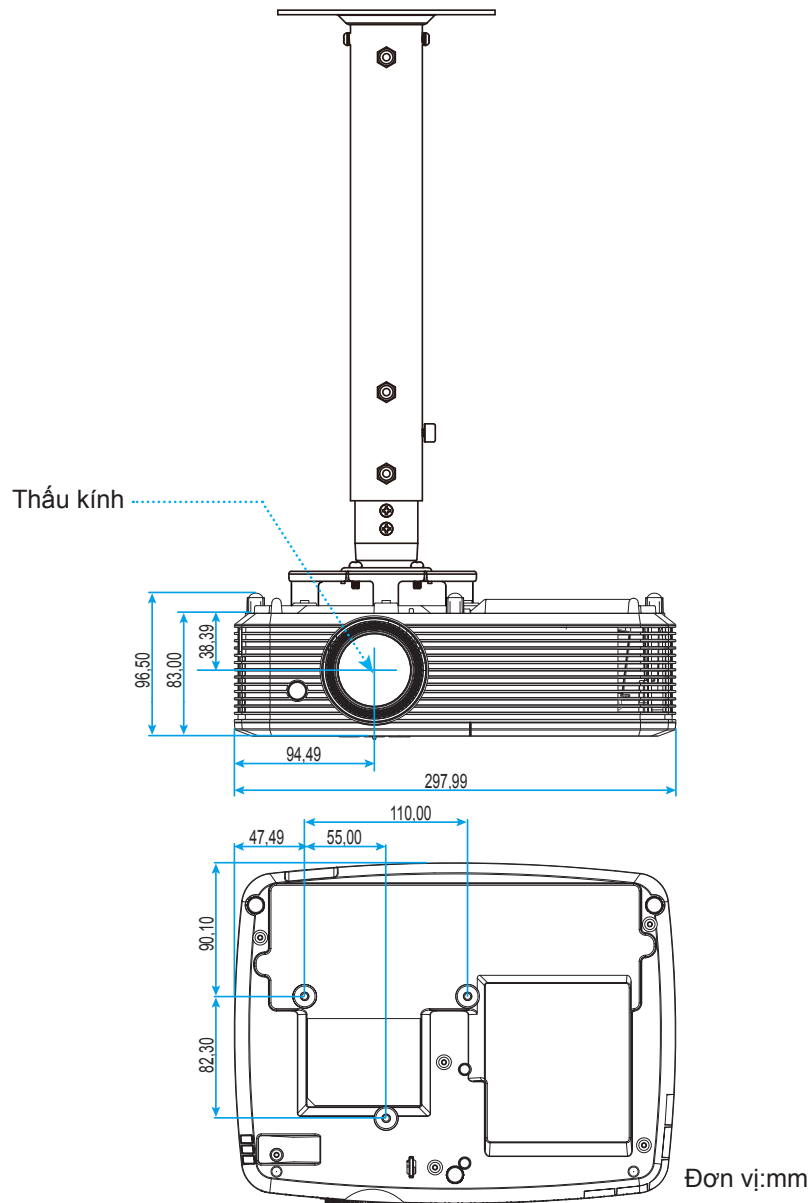

Lưu ý: Xin lưu ý rằng thiệt hại do lắp đặt máy chiếu không đúng cách sẽ không hưởng được chính sách bảo hành.



Cảnh báo:

- Nếu bạn mua giá treo trần nhà của công ty khác, hãy nhớ sử dụng đúng cỡ ốc vít. Cỡ ốc vít sẽ thay đổi tùy thuộc vào độ dày của tấm treo.
- Hãy nhớ chừa lại khe hở ít nhất 10 cm giữa trần nhà và đáy của máy chiếu.
- Tránh lắp đặt máy chiếu gần nguồn nhiệt.





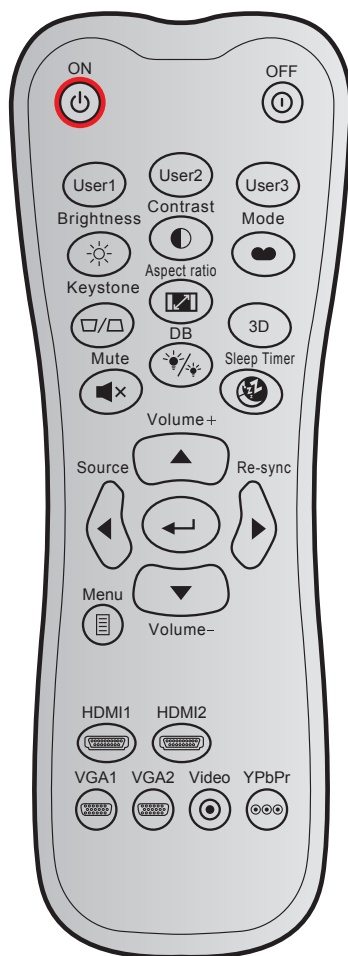







THÔNG TIN BỔ SUNG

Mã điều khiển từ xa hồng ngoại



Phím		Mã tùy chỉnh		Mã dữ liệu	Xác định phím in	Mô tả
		Byte 1	Byte 2	Byte 3		
Bật nguồn		32	CD	02	BẬT	Nhấn để bật máy chiếu.
Tắt nguồn		32	CD	2E	TẮT	Nhấn để tắt máy chiếu.
Người sử dụng 1		32	CD	36	Người sử dụng 1	Phím tự chọn. Hãy xem trang 36 để biết cách thiết lập.
Người sử dụng 2		32	CD	65	Người sử dụng 2	
Người sử dụng 3		32	CD	66	Người sử dụng 3	
Độ sáng		32	CD	41	Độ sáng	Điều chỉnh độ sáng của hình ảnh.
Độ tương phản		32	CD	42	Độ tương phản	Kiểm soát độ khác biệt giữa phần sáng nhất và tối nhất của hình.
Chế độ hiển thị		32	CD	05	Chế độ	Chọn chế độ hiển thị để có cài đặt tối ưu cho các ứng dụng khác nhau. Vui lòng xem trang 29.
Điều chỉnh vuông hình		32	CD	07	Điều chỉnh vuông hình	Điều chỉnh độ méo hình ảnh do nghiêng máy chiếu.
Tỷ lệ khung hình		32	CD	64	Tỷ lệ khung hình	Nhấn để đổi tỷ lệ khung hình hiển thị.

THÔNG TIN BỔ SUNG

Phím	Mã tùy chỉnh		Mã dữ liệu	Xác định phím in	Mô tả	
	Byte 1	Byte 2	Byte 3			
3D		32	CD	89	3D	Chọn bằng tay chế độ 3D phù hợp với nội dung 3D của bạn.
Tắt tiếng		32	CD	52	Tắt tiếng	Bật/tắt ngay âm thanh.
DB (Mức đen động)		32	CD	44	DB	Tự động điều chỉnh độ sáng hình ảnh để mang lại hiệu quả tương phản tối ưu.
Hẹn giờ tắt máy		32	CD	63	Hẹn giờ tắt máy	Đặt thời gian cho bộ đếm giờ ngược.
Âm lượng +		32	CD	09	Âm lượng +	Điều chỉnh để tăng âm lượng.
Bốn phím điều hướng		32	CD	11	▲	Sử dụng ▲, ◀, ▶ hoặc ▼ để chọn các mục hoặc thực hiện các điều chỉnh cho lựa chọn của bạn.
		32	CD	10	◀	
		32	CD	12	▶	
		32	CD	14	▼	
Nguồn		32	CD	18	Nguồn	Nhấn "Nguồn" để chọn tín hiệu đầu vào.
Phím Enter		32	CD	0F		Xác nhận lựa chọn mục của bạn.
Tái đồng bộ		32	CD	04	Tái đồng bộ	Tự động đồng bộ máy chiếu với nguồn đầu vào.
Âm lượng -		32	CD	0C	Âm lượng -	Điều chỉnh để giảm âm lượng.
Thực đơn		32	CD	0E	Thực đơn	Hiện thị hoặc thoát khỏi các menu hiển thị trên màn hình cho máy chiếu.
HDMI 1		32	CD	16	HDMI1	Nhấn "HDMI1" để chọn nguồn từ cổng cắm HDMI 1/MHL.
HDMI 2		32	CD	30	HDMI2	Nhấn "HDMI2" để chọn nguồn tín hiệu từ đầu cắm HDMI 2.
VGA 1		32	CD	1B	VGA1	Không chức năng
VGA 2		32	CD	1E	VGA2	Không chức năng
Video		32	CD	1C	Video	Không chức năng
YPbPr		32	CD	17	YPbPr	Không chức năng

THÔNG TIN BỔ SUNG

Các mã điều khiển từ xa hồng ngoại 2

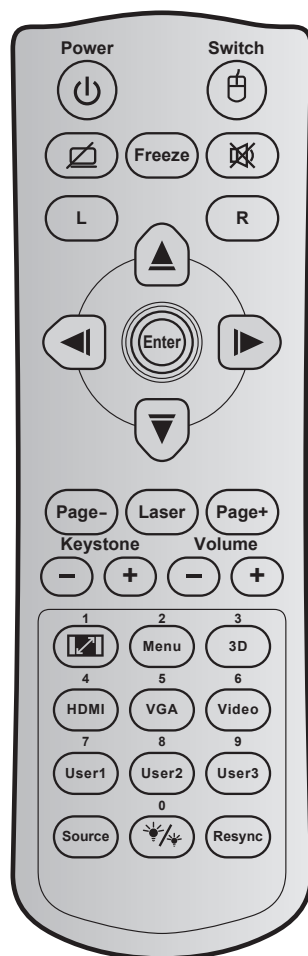

Chú thích phím	Địa chỉ		Xác định phím in	Mô tả	
	Byte 3	Byte 4			
Nguồn		81	7E	Bật/tắt nguồn	Nhấn để bật/tắt máy chiếu.
Công tắc		3E	C1	CÔNG TẮC	Nhấn để bật/tắt chuột USB.
Hiện thị trống/ tắt âm		8A	75		Nhấn để ẩn/hiện ảnh màn hình và tắt/bật âm thanh.
Đóng băng		8B	74	Đóng băng	Nhấn để treo hình máy chiếu.
Tắt tiếng		92	6D		Nhấn để bật/tắt tạm âm thanh.
Nhấp chuột trái	L	CB	34	L	Dùng để nhấp chuột trái.
Nhấp chuột phải	R	CC	33	R	Dùng để nhấp chuột phải.
Bốn phím chọn điều hướng		C6	39	Mũi tên lên	Sử dụng ▲ ▼ ◀ ▶ để chọn các mục hoặc điều chỉnh lựa chọn của bạn.
		C8	37	Mũi tên trái	
		C9	36	Mũi tên phải	
		C7	38	Mũi tên xuống	
Nhập		C5	3A	Nhập	Xác nhận lựa chọn mục của bạn.
		CA	35		
Page -		C2	3D	Page -	Nhấn để xuống trang.
Laser		Không có	Không có	Laser	Dùng làm con trỏ laser.
Page +		C1	3E	Page +	Nhấn để lên trang.
Điều chỉnh vuông hình		85	7A	Keystone+	Nhấn để chỉnh độ méo hình do nghiêng máy chiếu.
		84	7B	Keystone-	

THÔNG TIN BỔ SUNG

Chú thích phím		Địa chỉ		Xác định phím in	Mô tả
		Byte 3	Byte 4		
Âm lượng		8C	73	Âm lượng +	Nhấn để chỉnh tăng/giảm âm lượng.
		8F	70	Âm lượng -	
Tỉ lệ khung hình/1		98	67	/ 1	<ul style="list-style-type: none"> Nhấn để đổi tỉ lệ khung hình hiển thị. Dùng làm số "1" trên bàn phím số.
Menu/2		88	77	Menu/2	<ul style="list-style-type: none"> Nhấn để hiển thị hoặc thoát các menu hiển thị trên màn hình cho máy chiếu. Dùng làm số "2" trên bàn phím số.
3D/3		93	6C	3D/3	<ul style="list-style-type: none"> Nhấn để chọn thủ công chế độ 3D phù hợp với nội dung 3D của bạn. Dùng làm số "3" trên bàn phím số.
HDMI / 4		86	79	HDMI/4	<ul style="list-style-type: none"> Nhấn để chọn nguồn HDMI. Dùng làm số "4" trên bàn phím số.
VGA / 5		D0	2F	VGA/5	<ul style="list-style-type: none"> Nhấn để chọn nguồn VGA. Dùng làm số "5" trên bàn phím số.
Video/6		D1	2E	Video/6	<ul style="list-style-type: none"> Nhấn để chọn nguồn video Composite. Dùng làm số "6" trên bàn phím số.
Người sử dụng1 / 7; Người sử dụng2 / 8; Người sử dụng 3 / 9		D2	2D	Người sử dụng 1/7	<ul style="list-style-type: none"> Phím tự chọn. Hãy xem trang 36 để biết cách thiết lập. Dùng làm số "7", "8" và "9" thích hợp trên bàn phím số.
		D3	2C	Người sử dụng 2/8	
		D4	2B	Người sử dụng 3/9	
Nguồn		C3	3C	Nguồn	Nhấn để chọn tín hiệu đầu vào.
Chế độ sáng/0		96	69	/ 0	<ul style="list-style-type: none"> Nhấn để tự động chỉnh độ sáng hình ảnh nhằm đạt hiệu quả tương phản tối ưu. Dùng làm số "0" trên bàn phím số.
Tái đồng bộ		C4	3B	Tái đồng bộ	Nhấn để tự động đồng bộ máy chiếu với nguồn đầu vào.

THÔNG TIN BỔ SUNG

Khắc phục sự cố

Nếu bạn gặp một sự cố với máy chiếu, vui lòng tham khảo thông tin dưới đây. Nếu sự cố vẫn tiếp diễn, vui lòng liên hệ với đại lý hoặc trung tâm dịch vụ địa phương.

Các sự cố về hình ảnh

- [?]** *Không có hình ảnh trên màn hình*

 - Đảm bảo mọi cáp và kết nối nguồn đều được cắm đúng và chắc chắn như được mô tả trong phần "Cài đặt".
 - Đảm bảo tất cả các chân của đầu nối không bị cong hay gãy.
 - Kiểm tra xem đèn chiếu có được lắp chắc chắn không. Vui lòng tham khảo phần "Thay mới đèn" ở trang 39-40.
 - Đảm bảo chưa bật tính năng "Chặn AV".

- [?]** *Hình ảnh lệch tiêu điểm*

 - Điều chỉnh vòng chỉnh tiêu điểm trên thấu kính của máy chiếu. Vui lòng xem trang 16.
 - Đảm bảo màn chiếu nằm giữa khoảng cách yêu cầu với máy chiếu. (Vui lòng tham khảo trang 43-44).

- [?]** *Hình ảnh bị kéo giãn khi hiển thị tiêu đề 16:9 DVD*

 - Khi bạn phát DVD tiệm biến hay DVD 16:9, máy chiếu sẽ hiển thị hình ảnh tốt nhất ở định dạng 16: 9 ở bên máy chiếu.
 - Nếu bạn phát tiêu đề DVD định dạng LBX, hãy thay đổi định dạng sang LBX trong OSD của máy chiếu.
 - Nếu bạn phát tiêu đề DVD định dạng 4:3, hãy thay đổi định dạng sang 4:3 trong OSD của máy chiếu.
 - Vui lòng cài đặt định dạng hiển thị là loại tỉ lệ màn hình 16:9 (rộng) trên máy phát DVD.

- [?]** *Hình ảnh quá nhỏ hoặc quá lớn*

 - Hãy điều chỉnh cần thu phóng nằm bên trên máy chiếu.
 - Đặt máy chiếu gần hoặc xa màn chiếu hơn.
 - Nhấn "Menu" trên bảng điều khiển máy chiếu, truy cập "HIỂN THỊ-->Tỉ lệ khung hình". Thử dùng các cài đặt khác.

- [?]** *Hình ảnh có các mặt nghiêng:*

 - Nếu có thể, chỉnh lại vị trí máy chiếu sao cho nó nằm giữa màn hình và thấp hơn đáy của màn hình.
 - Sử dụng "HIỂN THỊ-->Điều chỉnh vuông hình" từ menu OSD để điều chỉnh.

- [?]** *Hình ảnh bị đảo ngược*

 - Chọn "Cài đặt-->Trình chiếu" từ menu OSD và điều chỉnh hướng chiếu.

- [?]** *Hình ảnh kép, mờ*

 - Nhấn nút "3D" và chuyển sang "Tắt" để tránh hình 2D thông thường trở thành hình kép bị mờ.

THÔNG TIN BỔ SUNG



Hai hình ảnh, định dạng bên cạnh

- Nhấn nút "3D" và chuyển sang "Bên cạnh" để tín hiệu đầu vào là HDMI 1.3 2D 1080i bên cạnh.



Hình ảnh không hiển thị ở dạng 3D

- Kiểm tra xem đã hết pin của kính 3D chưa.
- Kiểm tra xem có bật kính 3D không.
- Khi tín hiệu đầu vào là HDMI 1.3 2D (1080i bên cạnh một nửa), hãy nhấn nút "3D" và chuyển sang "Bên cạnh".

Các sự cố khác



Máy chiếu dừng đáp ứng với mọi điều khiển

- Nếu có thể, hãy tắt máy chiếu, sau đó rút dây nguồn và chờ ít nhất 20 giây trước khi cắm lại nguồn.



Bóng đèn cháy hoặc phát nổ

- Khi bóng đèn hết tuổi thọ sử dụng, nó sẽ cháy và có thể phát ra tiếng nổ lớn. Nếu điều này xảy ra, máy chiếu sẽ không bật cho đến khi cụm đèn đã được thay. Để thay mới đèn, hãy thực hiện theo quy trình trong phần "Thay mới đèn" ở trang 39-40.

Các sự cố về bộ điều khiển từ xa



Nếu điều khiển từ xa không hoạt động

- Kiểm tra xem góc hoạt động của điều khiển từ xa có chứa trong phạm vi $\pm 15^\circ$ sang bộ thu hồng ngoại (IR) trên máy chiếu hay không.
- Đảm bảo không có bất kỳ vật cản nào giữa điều khiển từ xa và máy chiếu. Di chuyển trong phạm vi 7 mét (23 ft) so với máy chiếu.
- Đảm bảo pin được lắp đúng cách.
- Thay pin nếu pin đã cạn.

Chỉ báo cảnh báo

Khi các đèn cảnh báo (xem bên dưới) sáng lên hoặc nhấp nháy, máy chiếu sẽ tự động tắt:

- Đèn báo LED "ĐÈN" sáng màu đỏ và nếu đèn báo "Bật/Chờ" nhấp nháy màu đỏ.
- Đèn báo LED "NHIỆT ĐỘ" sáng màu đỏ và nếu đèn báo "Bật/Chờ" nhấp nháy màu đỏ. Dấu hiệu này cho biết máy chiếu đã quá nóng. Dưới các điều kiện bình thường, máy chiếu có thể được bật trở lại.
- Đèn báo LED "NHIỆT ĐỘ" nhấp nháy màu đỏ và nếu đèn báo "Bật/Chờ" nhấp nháy màu đỏ.

Rút dây nguồn khỏi máy chiếu, đợi 30 giây rồi thử lại. Nếu đèn cảnh báo sáng lên hoặc nhấp nháy, vui lòng liên hệ với trung tâm bảo hành gần nhất để được trợ giúp.

THÔNG TIN BỔ SUNG

Thông báo sáng đèn LED

Tin nhắn	Đèn LED NGUỒN	Đèn LED NGUỒN	Đèn LED nhiệt độ	Đèn LED bóng đèn
	(Đỏ)	(Lục hoặc Lam)	(Đỏ)	(Đỏ)
Trạng thái chờ (Dây nguồn đầu vào)	Sáng ổn định			
Nguồn bật (Làm nóng)		Nhấp nháy (tắt 0,5 giây/bật 0,5 giây)		
Bật nguồn và Ánh sáng đèn		Sáng ổn định		
Nguồn tắt (Làm nguội)		Nhấp nháy (tắt 0,5 giây/sáng 0,5 giây). Trở về đèn đỏ ổn định khi quạt làm nguội tắt.		
Bắt đầu lại nhanh (100 giây)		Nhấp nháy (tắt 0,25 giây/sáng 0,25 giây)		
Lỗi (Đèn hồng)	Nhấp nháy			Sáng ổn định
Lỗi (Quạt hồng)	Nhấp nháy		Nhấp nháy	
Lỗi (Quá nhiệt)	Nhấp nháy		Sáng ổn định	
Trạng thái chờ (Chế độ thử nóng)		Nhấp nháy		
Thử nóng (Cảnh báo)		Nhấp nháy		
Thử nóng (Làm nguội)		Nhấp nháy		

- Tắt nguồn:

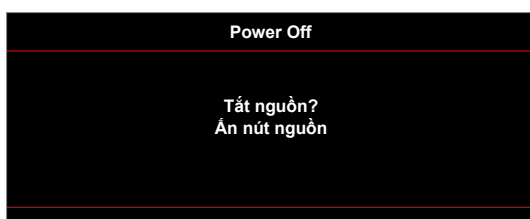

- Cảnh báo bóng đèn:



- Cảnh báo nhiệt độ:

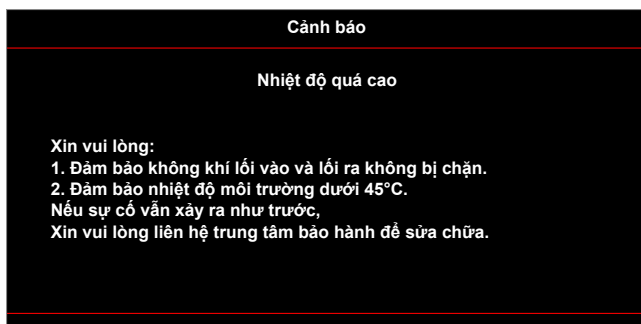

THÔNG TIN BỔ SUNG

- Quạt hỏng:

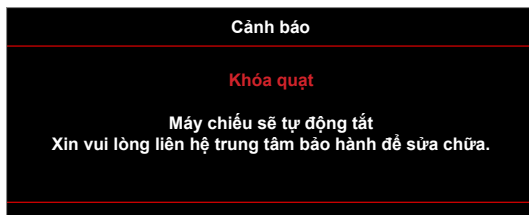

- Ngoài phạm vi hiển thị:

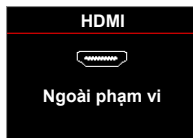

- Cảnh báo tắt nguồn:

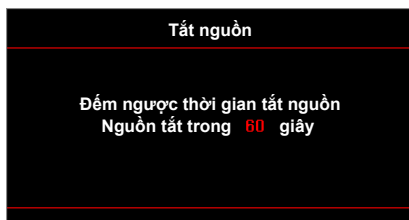

- Cảnh báo thời gian an toàn:

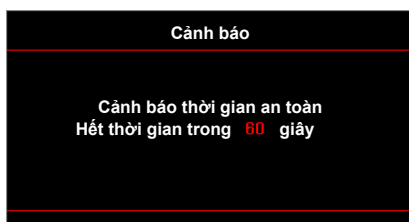

THIẾT LẬP VÀ LẮP ĐẶT

Thông số kỹ thuật

Quang học	Mô tả
Độ phân giải tối đa	- Thời lượng video đến 1080P - Ảnh đồ họa đến WUXGA@60Hz
Độ phân giải gốc	1080p (1920x1080)
Thấu kính	- Thu phóng thủ công và lấy nét thủ công
Cỡ hình (chéo)	Tối ưu hóa phạm vi lấy nét 41,8"~305" cho kích thước hình 60"
Khoảng cách chiếu	Tối ưu hóa phạm vi lấy nét 1,5m~10m cho kích thước hình 60"

Nguồn điện	Mô tả
Đầu vào	- HDMI 1.4a - MHL2.1
Đầu ra	- Âm thanh 3,5mm - Đồng bộ hóa 3D - Bộ khởi động 12V
Phiên bản HDCP	1.4
Điều khiển	USB loại A dùng cho chuột/dịch vụ bảo hành
Nguồn USB	5V / 1A
Tái tạo màu	1073,4 triệu màu
Tốc độ quét	- Tốc độ quét ngang: 15,375~91,146 KHz - Tốc độ quét dọc: 24~ 85 Hz (120Hz cho máy chiếu tích hợp 3D)
Các loa tích hợp	Có, 10W
Yêu cầu nguồn điện	100 - 240V ±10%, AC 50/60Hz
Dòng điện vào	2,8A-1,0A

Cơ học	Mô tả
Hướng lắp đặt	Mặt trước, Phía sau, Trần-Mặt trước, Phía sau-phía trên
Kích thước	- 298 mm (Rộng) x 230 mm (Dày) x 83 mm (cao) (không có chân đế) - 298 mm (Rộng) x 230 mm (Dày) x 96,5 mm (cao) (có chân đế)
Trọng lượng	2,5 ± 0,5 kg
Điều kiện môi trường	Hoạt động với nhiệt độ từ 5 ~ 40°C và độ ẩm 10 - 85% (không ngưng tụ)

Lưu ý: Mọi thông số kỹ thuật chịu sự thay đổi mà không cần thông báo.



THIẾT LẬP VÀ LẮP ĐẶT

Văn phòng toàn cầu của Optoma

Để được bảo dưỡng hoặc hỗ trợ, vui lòng liên hệ với văn phòng địa phương.



Hoa Kỳ

3178 Laurelview Ct.
Fremont, CA 94538, USA
www.optomausa.com

 888-289-6786
 510-897-8601
 services@optoma.com



Canada

3178 Laurelview Ct.
Fremont, CA 94538, USA
www.optomausa.com

 888-289-6786
 510-897-8601
 services@optoma.com

Châu Mỹ Latin

3178 Laurelview Ct.
Fremont, CA 94538, USA
www.optomausa.com

 888-289-6786
 510-897-8601
 services@optoma.com



Châu Âu

42 Caxton Way, The Watford Business Park
Watford, Hertfordshire,
WD18 8QZ, UK
www.optoma.eu
Điện thoại bảo hành:
+44 (0)1923 691865

 +44 (0) 1923 691 800
 +44 (0) 1923 691 888
 service@tsc-europe.com



Benelux BV

Randstad 22-123
1316 BW Almere
The Netherlands
www.optoma.nl

 +31 (0) 36 820 0252
 +31 (0) 36 548 9052



Pháp

Bâtiment E
81-83 avenue Edouard Vaillant
92100 Boulogne Billancourt, France

 +33 1 41 46 12 20
 +33 1 41 46 94 35
 savoptoma@optoma.fr



Spain

C/ José Hierro,36 Of. 1C
28522 Rivas VaciaMadrid,
Spain

 +34 91 499 06 06
 +34 91 670 08 32



Đức

Wiesenstrasse 21 W
D40549 Düsseldorf,
Germany

 +49 (0) 211 506 6670
 +49 (0) 211 506 66799
 info@optoma.de

Scandinavia



Lerpeveien 25
3040 Drammen
Norway

 +47 32 98 89 90
 +47 32 98 89 99
 info@optoma.no

PO.BOX 9515
3038 Drammen
Norway

Hàn Quốc

WOOMI TECH.CO.,LTD.
4F, Minu Bldg.33-14, Kangnam-Ku,
Seoul,135-815, KOREA
korea.optoma.com

 +82+2+34430004
 +82+2+34430005



Nhật Bản

東京都足立区綾瀬3-25-18
株式会社オーエス
コンタクトセンター:0120-380-495

 info@os-worldwide.com
www.os-worldwide.com



Đài Loan

12F., No.213, Sec. 3, Beixin Rd.,
Xindian Dist., New Taipei City 231,
Taiwan, R.O.C.
www.optoma.com.tw

 +886-2-8911-8600
 +886-2-8911-6550
 services@optoma.com.tw
asia.optoma.com



Hồng Kông

Unit A, 27/F Dragon Centre,
79 Wing Hong Street,
Cheung Sha Wan,
Kowloon, Hong Kong

 +852-2396-8968
 +852-2370-1222
www.optoma.com.hk

Trung Quốc

5F, No. 1205, Kaixuan Rd.,
Changning District
Shanghai, 200052, China

 +86-21-62947376
 +86-21-62947375
www.optoma.com.cn

