

DLP®-projektor

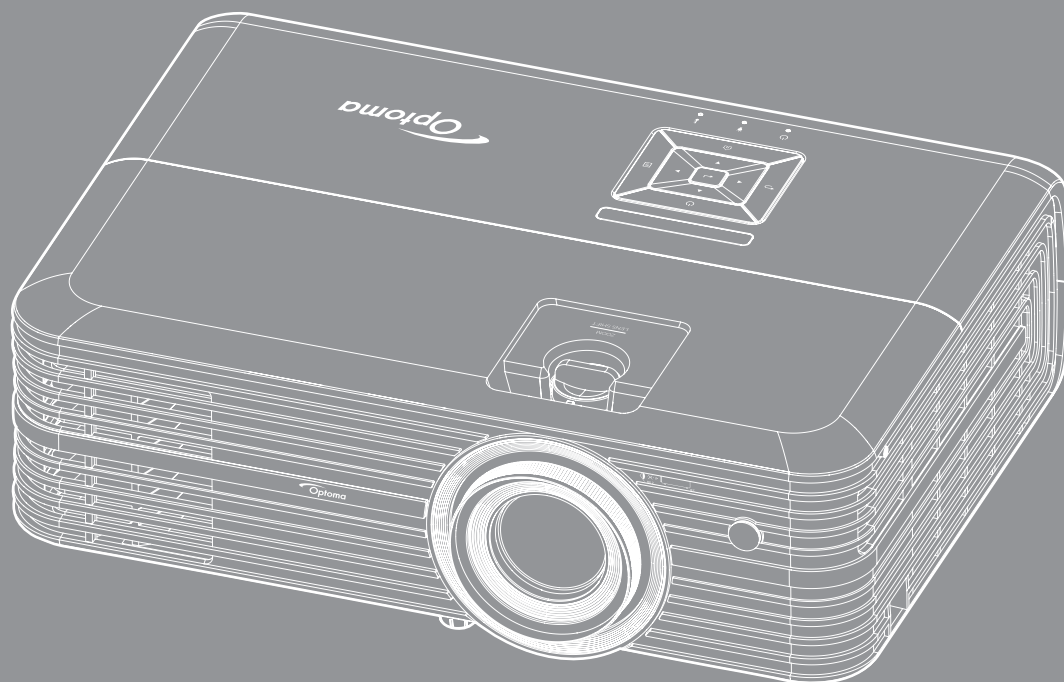



INNHALDSFORTEGNELSE

SIKKERHET	4
<i>Viktige sikkerhetsanvisninger</i>	<i>4</i>
<i>Sikkerhetsinformasjon for 3D</i>	<i>5</i>
<i>Opphavsrett</i>	<i>6</i>
<i>Fraskrivelse av ansvar</i>	<i>6</i>
<i>Vedkjennelse av varemerker</i>	<i>6</i>
<i>FCC</i>	<i>7</i>
<i>Overensstemmelseserklæring for EU-land</i>	<i>7</i>
<i>WEEE</i>	<i>7</i>
INTRODUKSJON	8
<i>Pakkeoversikt</i>	<i>8</i>
<i>Standard tilbehør</i>	<i>8</i>
<i>Ekstra utstyr</i>	<i>8</i>
<i>Produktoversikt</i>	<i>9</i>
<i>Tilkoblinger</i>	<i>10</i>
<i>Tastatur</i>	<i>11</i>
<i>Fjernkontroll</i>	<i>12</i>
OPPSETT OG MONTERING	13
<i>Montere projektoren</i>	<i>13</i>
<i>Koble kilder til projektoren</i>	<i>14</i>
<i>Justere det projiserte bildet</i>	<i>15</i>
<i>Sette opp fjernkontrollen</i>	<i>16</i>
BRUKE PROJEKTOREN	18
<i>Skru av/på projektoren</i>	<i>18</i>
<i>Velge en inngangskilde</i>	<i>20</i>
<i>Oversikt over Hjem-skjermen</i>	<i>21</i>
<i>Projektorinnstillinger</i>	<i>22</i>
<i>Programinnstillinger</i>	<i>35</i>
<i>Generelle innstillinger</i>	<i>47</i>
VEDLIKEHOLD	53
<i>Bytte lampe</i>	<i>53</i>
<i>Installere og rengjøre støvfiltrene</i>	<i>55</i>

EKSTRA INFORMASJON 56

<i>Støttede oppløsninger</i>	56
<i>Bildestørrelse og projiseringsavstand</i>	58
<i>Prosjektormål og takmontering</i>	59
<i>IR-fjernkontrollkoder</i>	60
<i>Feilsøking</i>	61
<i>Advarselsindikatorer</i>	63
<i>Spesifikasjoner</i>	65
<i>Konfigurere Alexa med projektoren</i>	66
<i>Optomas kontorer globalt</i>	73

SIKKERHET

	Pilen som er formet som et lyn i en likesidet trekant er ment for å varsle brukeren om uisolert «farlig spenning» inne i apparatet som kan være så sterk at den representerer en risiko for elektrisk støt.
	Utropstegnet inne i den likesidede trekanten er der for å minne brukeren om at det foreligger viktige bruks- og vedlikeholdsinstruksjoner (servicing) i dokumentasjonen som fulgte med utstyret.

Vennligst rett deg etter alle advarsler, sikkerhetstiltak og vedlikeholdsråd i denne brukerveiledningen.

Viktige sikkerhetsanvisninger

- For å forlenge den effektive levetiden på lampen må du sørge for at den holdes på i minst 60 sekunder og unngå tvunget avslåing.

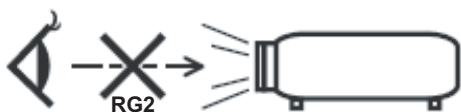

- Ikke stirr inn i strålen. RG2.
Som med alle sterke lyskilder må du ikke stirre rett inn i strålen. RG2 IEC 62471–5:2015.
- Ikke blokker ventilasjonsåpningene. For å sørge for pålitelig operasjon av projektoren og beskytte den fra overopphetning, anbefales det at du installerer projektoren på en plass som ikke blokkerer ventilasjonen. Som et eksempel, ikke plasser projektoren på et stuebord med flere andre objekter, på en sofa, seng, osv. Ikke sett projektoren i et avsperrert område som en bokhylle eller kabinett som begrenser luftstrømmen.
- For å redusere risikoen for brann og/eller elektrisk sjokk, utsett ikke utstyret for regn eller fuktighet. Ikke installer projektoren i nærheten av varmekilder som radiatorer, panelovner, komfyrer eller andre apparater som forsterkere som avgir varme.
- Ikke la gjenstander eller væske komme inn i projektoren. De kan komme i kontakt med farge spenningspunkter og kortslutte deler som kan føre til brann eller elektrisk støt.
- Ikke bruk under følgende forhold:
 - I svært varme, kalde eller fuktige omgivelser.
 - (i) Kontroller at romtemperaturen ligger på mellom 5°C - 40°C
 - (ii) Relativ fuktighet er 10 % ~ 85 %
 - I områder utsatt for ekstremt støv eller skit.
 - Må ikke brukes nær apparat som skaper sterke magnetiske felt.
 - I direkte sollys.
- Ikke bruk projektoren på steder der atmosfæren kan inneholde brannfarlige eller eksplosive gasser. Lampen i projektoren blir svært varm under drift, og gasser kan antennes og forårsake brann.
- Ikke bruk enheten hvis den har blitt fysisk skadet eller misbrukt. Fysisk skade/misbruk kan (men er ikke begrenset til):
 - Enheten har blitt sluppet.
 - Strømledningen eller pluggen er skadet.
 - Væske er sølt på projektoren.
 - Projektoren har blitt utsatt for regn eller fukt.
 - Noe har falt inn i projektoren eller noe er løst innvendig.
- Ikke plasser projektoren på et ustabil underlag. Projektoren kan velte, noe som kan føre til personskade eller skade på projektoren.

- Ikke blokker lyset som kommer ut av projektorlinsen når projektoren er i drift. Lyset vil varme opp objektet og det kan smelte, forårsake brannskader eller starte en brann.
 - Vennligst ikke åpne eller ta fra hverandre projektoren. Det kan medføre elektrisk støt.
 - Ikke prøv å utføre service på enheten selv. Åpning eller fjerning av deksler kan utsette deg for farlig spenning eller andre farer. Ring Optoma før du sender enheten inn for reparasjon.
 - Se dekslet på projektoren for sikkerhetsrelaterte merknader.
 - Enheten bør kun repareres av passende servicepersonell.
 - Bruk kun tillegg/tilbehør som er spesifisert av produsenten.
 - Ikke se inn rett inn i projektorlinsen under bruk. Det skarpe lyset kan skade øynene dine.
 - Når lampen byttes ut, la enheten kjøle seg ned først. Følg instruksjoner som er beskrevet på side 53–54.
 - Projektoren vil selv registrere lampens levetid. Sørg for å skifte ut lampen når varselmeldinger vises.
 - Tilbakestill funksjonen «Lampenullstilling» fra «Lampeinnstillinger»-menyen etter at lampemodulen er skiftet ut.
 - Når du skrur av projektoren, sørg for at projektoren fullfører kjølesyklusen før du kobler fra strømmen. La projektoren nedkjøles i 90 sekunder.
 - Når levetiden for lampen nærmer seg slutten, vil meldingen «Lampens levetid overskredet.» vises på skjermen. Ta kontakt med din lokale forhandler eller servicesenter for å bytte ut lampen så snart som mulig.
 - Slå av og koble strømledningen fra stikkontakten før du rengjør produktet.
 - Bruk en myk klut fuktet med et mildt rengjøringsmiddel for å rengjøre skjermboksen. Ikke bruk skuremidler, voks eller oppløsningsmidler for å rengjøre enheten.
 - Ta ut strømstøpselet fra stikkontakten dersom produktet ikke har vært i bruk over en lengre periode.
- Merk:** Når lampen når slutten av levetiden, vil projektoren ikke kunne slås på igjen før lampemodulen er skiftet ut. Når du skal bytte ut lampen, følger du prosedyrene under «Bytte lampe» på sidene 53–54.
- *Ikke sett opp projektoren på steder der det kan bli utsatt for vibrasjoner eller støt.*
 - *Ikke ta på linsen med bare hendene.*
 - *Fjern batteri/batterier fra fjernkontrollen før oppbevaring. Hvis batteriet/batteriene ligger igjen i fjernkontrollen over lange perioder, kan de lekke.*
 - *Ikke bruk eller oppbevar projektoren på steder der røyk fra olje eller sigaretter kan være til stede, da det kan forringe ytelsen til projektoren.*
 - *Monter projektoren i riktig retning, da en uvanlig plassering kan påvirke ytelsen til projektoren.*
 - *Bruk en strømskinne og/eller overspenningsvern. Strømbrudd og spenningsfall kan skade enheter.*

Sikkerhetsinformasjon for 3D

Følg alle advarsler og forsiktighetsregler som anbefalt før du eller barnet ditt bruker 3D-funksjonen.

Warning

Barn og tenåringer kan være mer utsatt for helseproblemer knyttet til det å se på 3D-bilder og bør nøye overvåkes for å unngå at de ser på disse bildene.

Advarsel om fotosensitivt anfall og andre helsesrisikoer

- Noen seere kan oppleve et epileptisk anfall eller slag når de utsettes for visse blinkende bilder eller lys som finnes i noen projeksjonsbilder eller videospill. Hvis du lider av, eller har epilepsi eller slag i familien, må du ta kontakt med en medisinsk spesialist før du bruker 3D-funksjonen.
- Selv de som ikke har en personlig historie eller tilfeller av epilepsi eller slag i familien kan ha en udiagnostisert tilstand som kan forårsake fotosensitive epileptiske anfall.

- Gravide, eldre, de som lider av alvorlige sykdommer, de som lider av søvnmangel eller er under påvirkning av alkohol bør ikke bruke enhetens 3D-funksjon.
- Hvis du opplever noen av følgende symptomer, må du straks slutte å se på 3D-bilder og ta kontakt med en medisinsk spesialist: (1) endret syn; (2) dødsighet; (3) svimmelhet; (4) ufrivillige øye- eller muskelsammentrekninger; (5) forvirring; (6) kvalme; (7) tap av bevissthet; (8) konvulsjoner; (9) kramper; og/eller (10) desorientering. Barn og tenåringer er mer sannsynlig til å oppleve disse symptomene enn voksne. Foreldre bør ha oppsyn med barna sine og spørre om de opplever disse symptomene.
- 3D-projeksjon kan også forårsake reisesyke, perseptuell ettereffekter, desorientering, slitne øyne og redusert stabilitet i kroppsstillingen. Det anbefales at brukere tar hyppige pauser for å redusere sannsynligheten av disse effektene. Hvis øynene dine viser tegn på å være trette eller tørre eller hvis du har noen av symptomene over, må du straks slutte å bruke denne enheten og ikke bruke den igjen på minst tretti minutter etter at symptomene har forsvunnet.
- Hvis ser på 3D-projeksjon mens du sitter for nært skjermen over lengre tid, kan dette skade synet ditt. Den beste avstanden fra skjermen bør være minst tre ganger skjermens høyde. Det anbefales at seerens øyne er på linje med skjermen.
- Hvis du ser på 3D-projeksjon mens du har på 3D-briller i en lengre periode kan dette føre til hodepine eller tretthet. Hvis du opplever en hodepine, tretthet eller svimmelhet, må du slutte å se på 3D-projeksjon og hvile deg.
- Ikke bruk 3D-brillene for noe annet formål enn å se på 3D-projeksjon.
- Hvis du har på deg 3D-brillene for noe annet formål (som vanlige briller, solbriller, vernebriller, osv.) kan dette være skadelig og kan svekke synet ditt.
- Enkelte seere kan oppleve desorientering når de ser på 3D-projeksjon. Derfor må du IKKE plassere 3D-PROJEKTOR i nærheten av åpne trapper, kabler, balkonger eller andre objekter som man kan snuble, løpe inn i, falle ned, knuse eller falle over.

Opphavsrett

Denne utgivelsen, inkludert alle fotografier, illustrasjoner og programvare, er beskyttet under internasjonale lover for opphavsrett, med enerett. Verken denne veiledningen, eller noe av materialet i den, kan reproduseres uten skriftlig tillatelse fra forfatteren.

© Copyright 2018

Fraskrivelse av ansvar

Informasjonen i dette dokumentet kan endres uten varsel. Fabrikanten gir ingen løfter eller garantier når det gjelder innholdet herav og frasier seg spesielt underforståtte garantier om salgbarhet eller egnethet for et spesielt formål. Fabrikanten forbeholder seg rettigheten til å revidere denne publikasjonen og gjøre endringer nå og da til innholdet herav uten forpliktelse til å melde i fra til noen om en slik revidering eller endring.

Vedkjennelse av varemerker

Kensington er et USA-registrert varemerke for ACCO Brand Corporation med utstedte registreringer og søknader i andre land over hele verden.

HDMI, HDMI-logoen og High-Definition Multimedia Interface er varemerker eller registrerte varemerker for HDMI Licensing LLC i USA og andre land.

DLP®, DLP Link og DLP-logoen er registrerte varemerker for Texas Instruments, og BrilliantColor™ er et varemerke for Texas Instruments.

Amazon, Alexa og alle relaterte logoer er varemerker som tilhører Amazon.com, Inc. eller dennes tilknyttede selskaper.

Alle andre produktnavn som brukes i denne veiledningen er eiendommen til deres respektive eiere og er anerkjent.

FCC

Dette utstyret har blitt testet og er funnet å etterkomme grensene for en digital enhet i klasse B i henhold til kapittel 15 i FCC-bestemmelsene. Disse grensene er utformet for å gi fornuftig beskyttelse mot skadelige forstyrrelser ved installasjon i et hjem. Utstyret genererer, bruker og kan avgi frekvensenergi, og kan, dersom det ikke installeres og brukes i henhold til instruksjonene, forårsake skadelige forstyrrelser for radiokommunikasjon.

Det er imidlertid ingen garanti for at interferens ikke vil oppstå i en bestemt installasjon. Hvis dette apparatet forårsaker skadelige forstyrrelser i radio- eller TV-mottak, noe som kan fastslås ved å skru apparatet av og på, oppfordres brukeren til å prøve å rette på forstyrrelsene gjennom en eller flere av følgende virkemidler:

- Flytt eller endre retning på mottakerantennen.
- Øk avstanden mellom enheten og mottakeren.
- Koble enheten inn i et uttak på en annen krets enn den mottakeren er koblet til.
- Kontakt forhandleren eller en erfaren radio/TV-tekniker for å få hjelp.

Merknad: Beskyttede kabler

Alle tilkoblinger til andre dataapparater må gjøres med skjermede kabler for at FCCs bestemmelser skal overholdes.

Forsiktig

Endringer eller modifiseringer som ikke er uttrykkelig godkjent av produsenten kan ugyldiggjøre brukerens fullmakt, som er gitt av Federal Communications Commission, til å bruke denne projektoren.

Vilkår for bruk

Denne enheten overensstemmer med del 15 i FCC-kravene. Bruk er underlagt de følgende to betingelsene:

1. Apparatet kan ikke forårsake skadelige forstyrrelser, og
2. Denne enheten må godta mottatt interferens, medregnet interferens som kan forårsake uønsket drift.

Merknad: Kanadiske brukere

Dette digitale apparatet i klasse B overholder canadiske ICES-003.

Remarque à l'intention des utilisateurs canadiens

Cet appareil numérique de la classe B est conforme à la norme NMB-003 du Canada.

Overensstemmelseserklæring for EU-land

- EMC-direktiv 2014/30/EC (medregnet endringer)
- Lavspenningsdirektivet 2014/35/EC
- R & TTE-direktivet 1999/5/EC (hvis produktet har RF-funksjon)

WEEE



Instruksjoner for kassering

Ikke kast dette elektroniske apparatet i søpla når det kasseres. For å minimere forurensing og sikre så god beskyttelse av det globale miljøet som mulig bør det resirkuleres.

INTRODUKSJON

Pakkeoversikt

Pakk ut forsiktig, og kontroller at elementene som er oppført nedenfor under Standard tilbehør er til stede. Noen av elementene under Ekstraustyr er kanskje ikke tilgjengelige avhengig av modell, spesifikasjon og område. Ta kontakt med kjøpstedet. Noe tilbehør kan variere fra område til område.

Garantikortet leveres kun i enkelte områder. Ta kontakt med forhandleren for mer informasjon.

Standard tilbehør

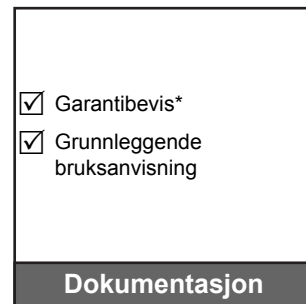
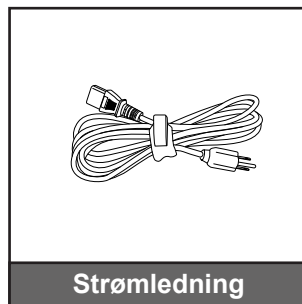
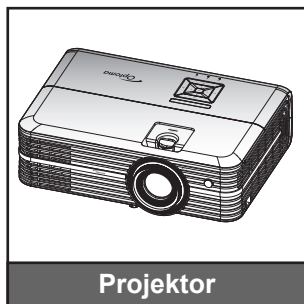

Merk:

- Den faktiske fjernkontrollen kan variere avhengig av region.
- Fjernkontrollen leveres med batteri.
- * Informasjon om europeisk garanti finnes på www.optoma.com.

Ekstraustyr

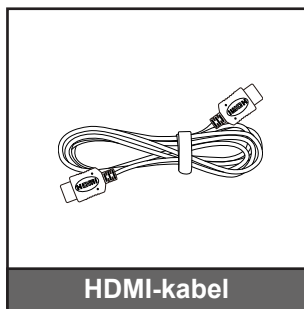

Merk: Valgfritt tilbehør varierer avhengig av modell, spesifikasjon og region.

INTRODUKSJON

Produktoversikt

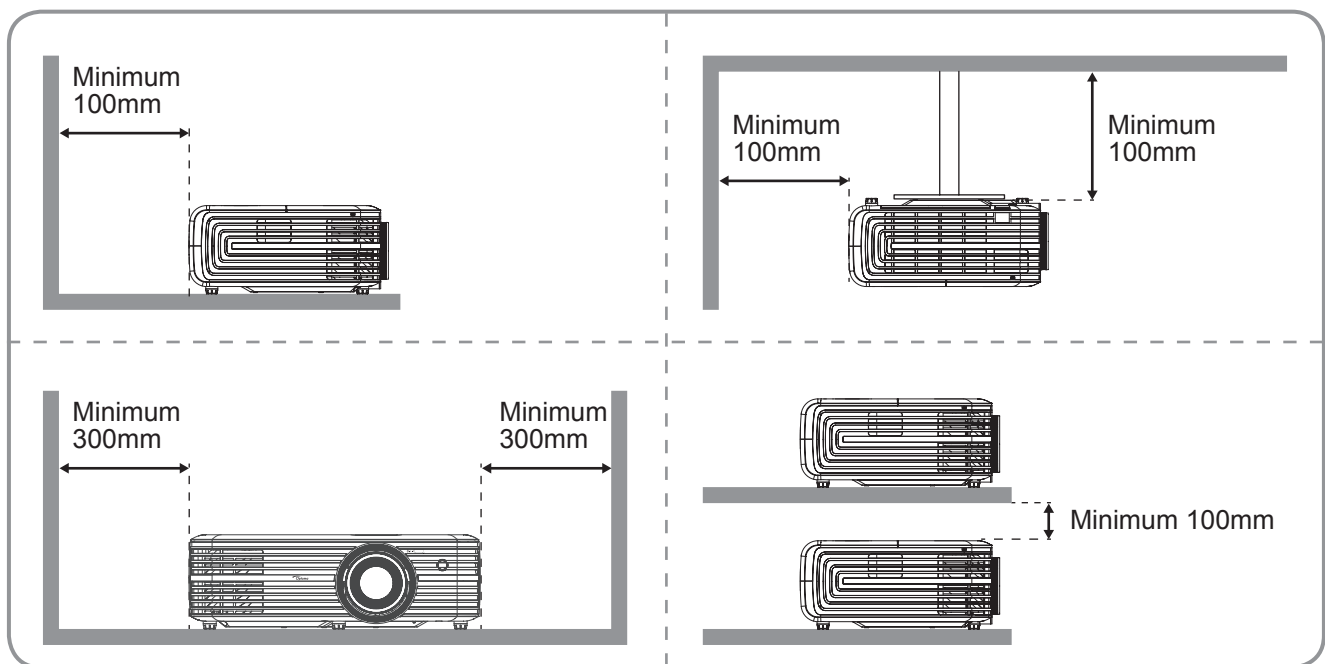
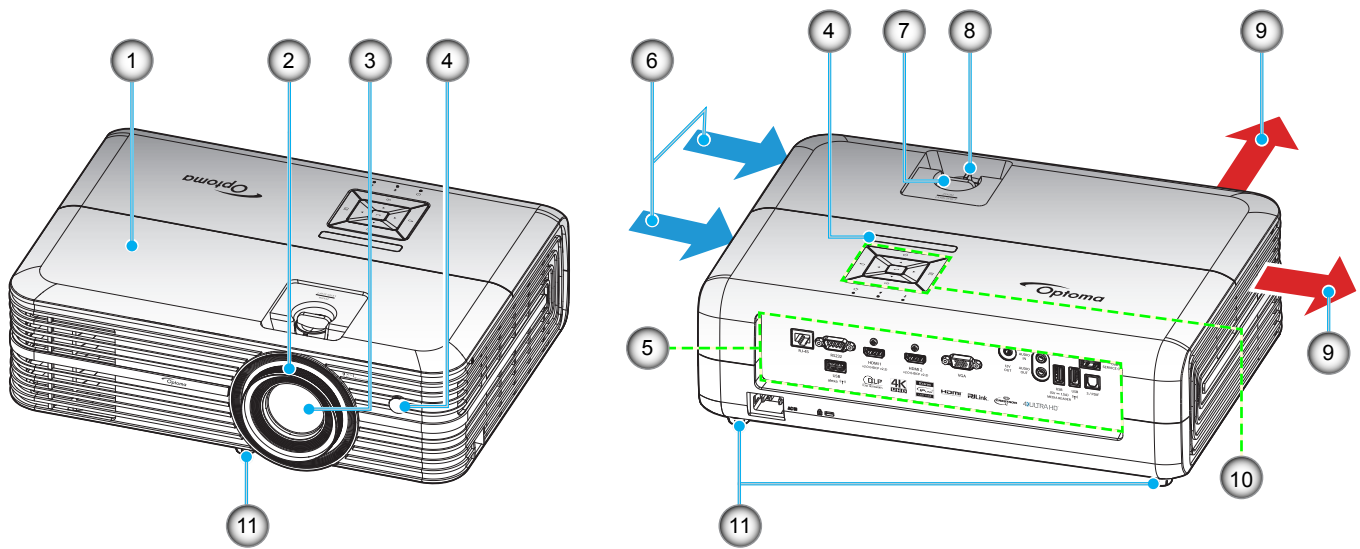

Merk:

- Ikke blokker projektorens luftinn- og uttaksventilene.
- Når projektoren i et lukket rom, må du la det være minst 30 cm klaring rundt luftinn- og uttaksventilene.

Nr.	Element	Nr.	Element
1.	Toppdeksel	7.	Linseforskyvningshjul
2.	Fokushjul	8.	Zoomhåndtak
3.	Linse	9.	Ventilasjon (uttak)
4.	IR-mottaker	10.	Tastatur
5.	Inngang/utgang	11.	Vipp-justeringsfot
6.	Ventilasjon (inntak)		

INTRODUKSJON

Tilkoblinger

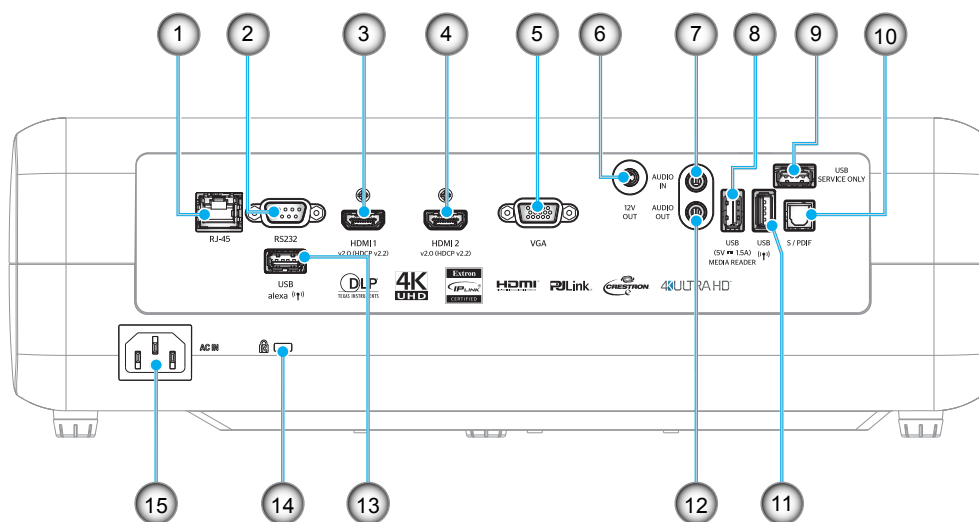

Nr.	Element	Nr.	Element
1.	RJ-45-kontakt	9.	Service-kontakt
2.	RS232-kontakt	10.	S/PDIF-kontakt
3.	HDMI 1-kontakt	11.	USB 2.0-kontakt
4.	HDMI 2-kontakt	12.	Lydutgangskontakt
5.	VGA-kontakt	13.	USB-A-kontakt
6.	12 Volt-utgangskontakt	14.	Kensington™ låseport
7.	AUDIO IN-kontakt	15.	Strømkontakt
8.	USB-strømutgang (5 V = 1,5 A) / USB 3.0-kontakt		

INTRODUKSJON

Tastatur

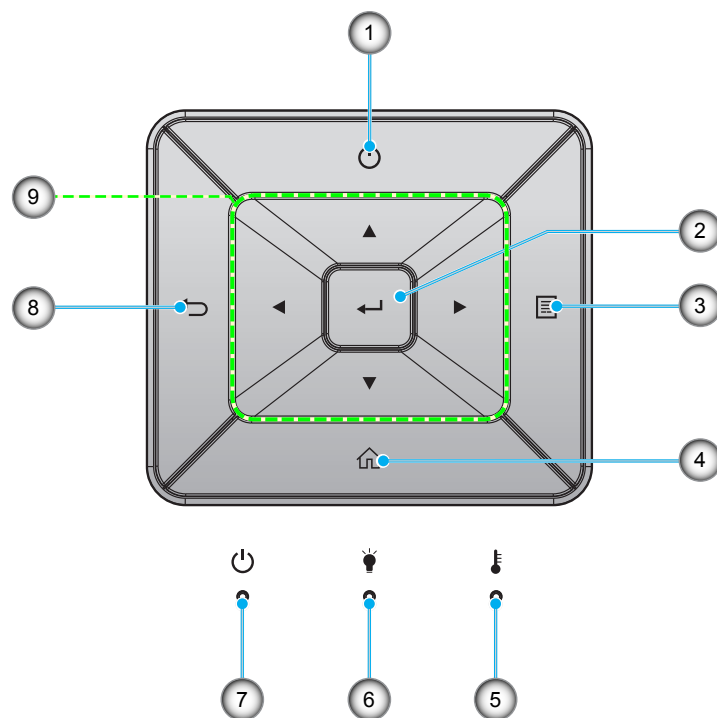

Nr.	Element	Nr.	Element
1.	Strøm	6.	Lysdiode for lampe
2.	Enter	7.	På/Hvilemodus-lampe
3.	Meny	8.	Tilbake
4.	Hjem	9.	Fire retningsvalgknapper
5.	Temp-LED		

INTRODUKSJON

Fjernkontroll

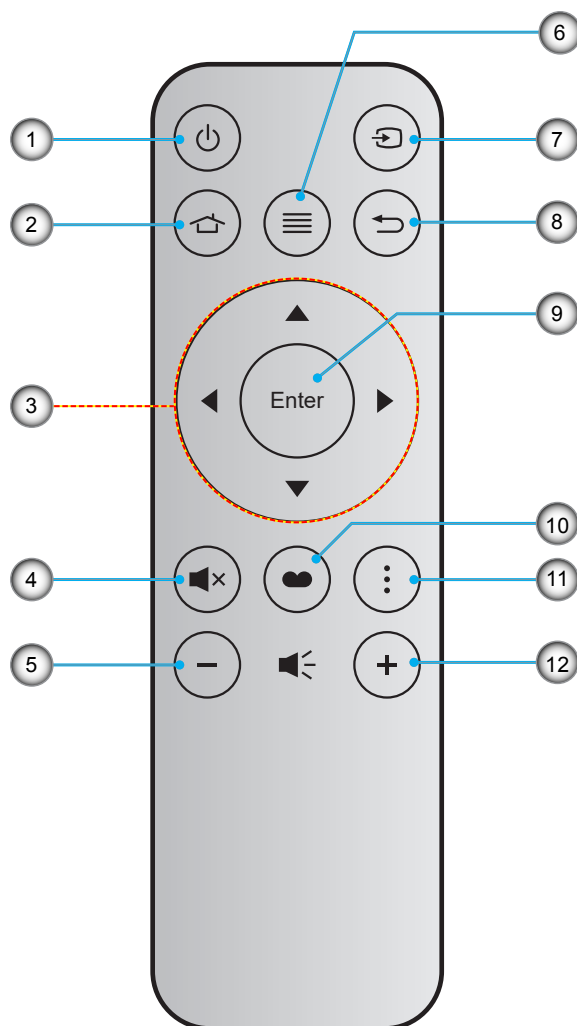

Nr.	Element	Nr.	Element
1.	Skru på/av	7.	Source
2.	Hjem	8.	Tilbake
3.	Fire retningsvalgknapper	9.	Enter
4.	Demp	10.	Skjermodus
5.	Volum -	11.	Alternativ
6.	Meny	12.	Volum +

Merk:

- Noen taster brukes ikke på visse modeller som ikke støtter disse funksjonene.
- Før du bruker fjernkontrollen for første gang, må du fjerne den gjennomsiktige isoleringsteipen. Se side 16 for batteriinstallasjon.

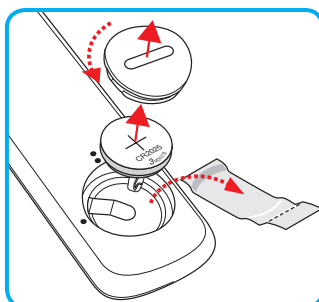

OPPSETT OG MONTERING

Montere projektoren

Projektøren er utformet for å kunne monteres med en av fire mulige plasseringer.

Du velger hvordan du monterer projektoren avhengig av oppsettet til rommet og personlige preferanser. Ta hensyn til størrelsen og plasseringen av skjermen, plasseringen til et egnet strømuttak samt plasseringen og avstanden mellom projektoren og resten av utstyret.

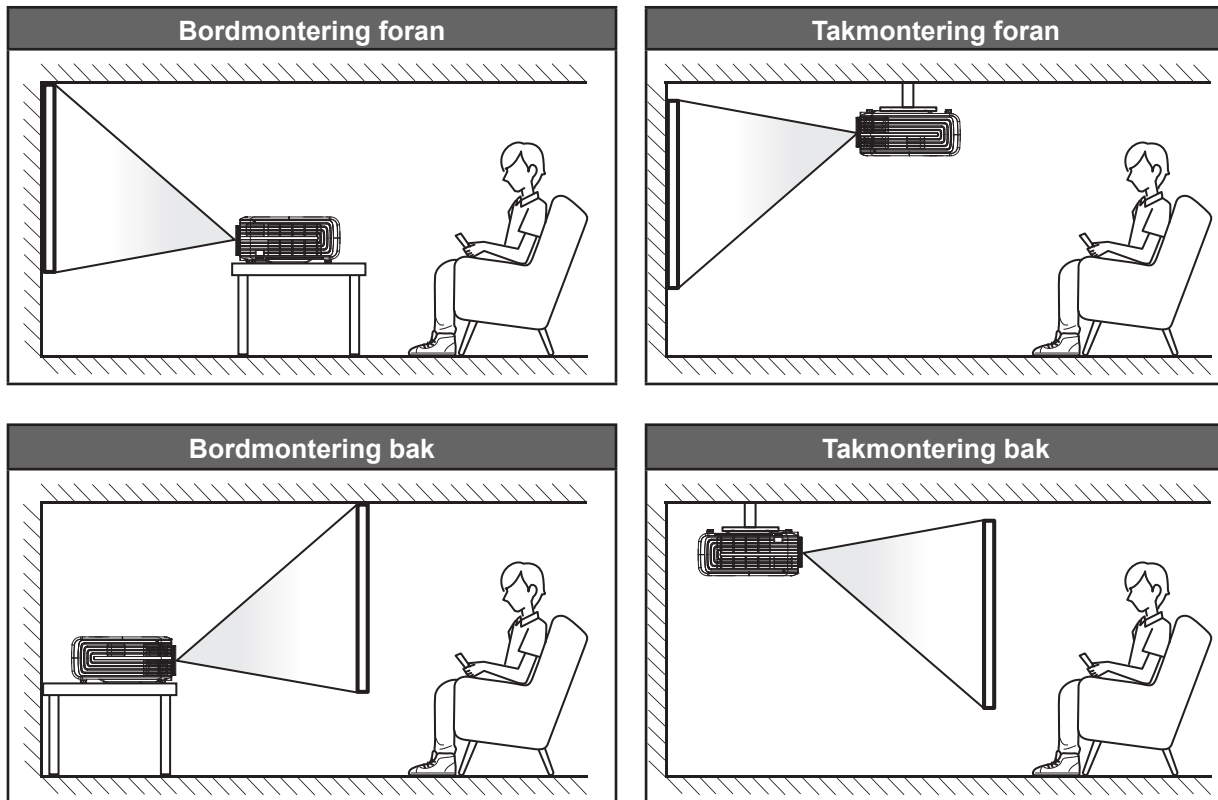

Projektøren skal plasseres på et flatt underlag og 90 grader / vinkelrett med skjermen.

- Du finner informasjon om hvilken bildestørrelse som fås ved en gitt projektorplassering i avstandstabellen på side 58.
- Du finner informasjon om hvilken bildestørrelse som fås ved en gitt avstand i avstandstabellen på side 58.

Merk: Jo lenger unna projektoren plasseres fra skjermen, jo større blir den projiserte bildestørrelsen, og vertikal forskyvning øker også tilsvarende.

VIKTIG!

Ikke bruk projektoren på annen måte enn som bordplate eller takmontert. Projektoren skal være vannrett og ikke vippet enten forover/bakover eller til venstre/høyre. Enhver annen retning vil ugyldiggjøre garantien og kan forkorte levetiden til projektorlampen eller selve projektoren. Du kan få råd om ikke-standard montering ved å ta kontakt med Optoma.

OPPSETT OG MONTERING

Koble kilder til projektoren

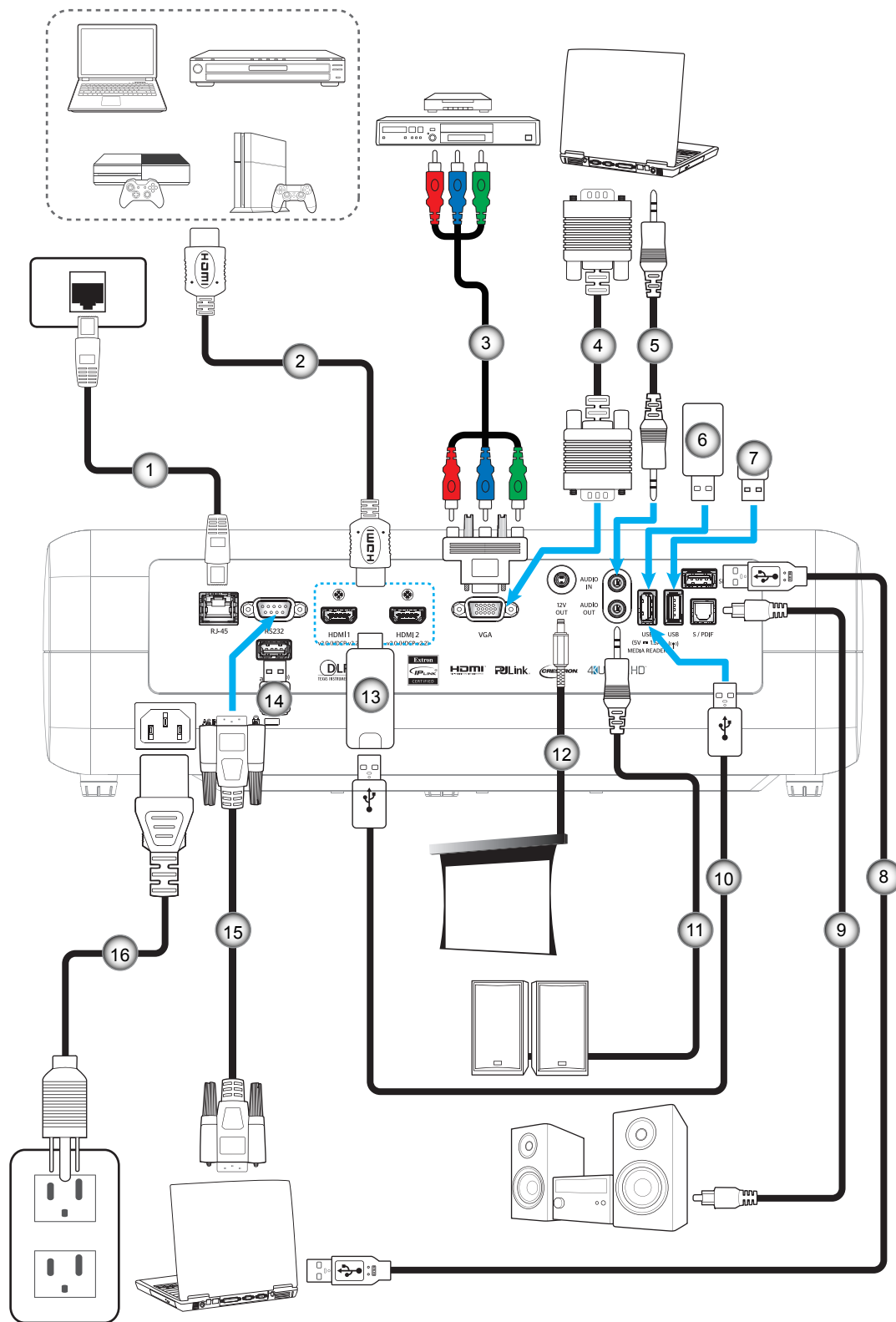

Nr.	Element	Nr.	Element	Nr.	Element	Nr.	Element
1.	RJ-45-kabel	5.	Lydingangskabel	9.	S/PDIF ut-kabel	13.	HDMI-dongle
2.	HDMI-kabel	6.	USB-minnepinne	10.	USB-strømkabel	14.	Wi-Fi-dongle for Alexa
3.	RCA-komponentkabel	7.	Wi-Fi-dongle for Wi-Fi-visning	11.	Lydutgangskabel	15.	RS232-kabel
4.	VGA-inngangskabel	8.	USB-kabel for service	12.	12V DC-plugg	16.	Strømledning

OPPSETT OG MONTERING

Justere det projiserte bildet

Bildehøyde

Projektoren er utstyrt med heiseføtter for justering av bildehøyden.

1. Plasser den justerbare foten som du vil tilpasse på undersiden av projektoren.
2. Roter den justerbare foten med eller mot klokken for å senke eller heve projektoren.

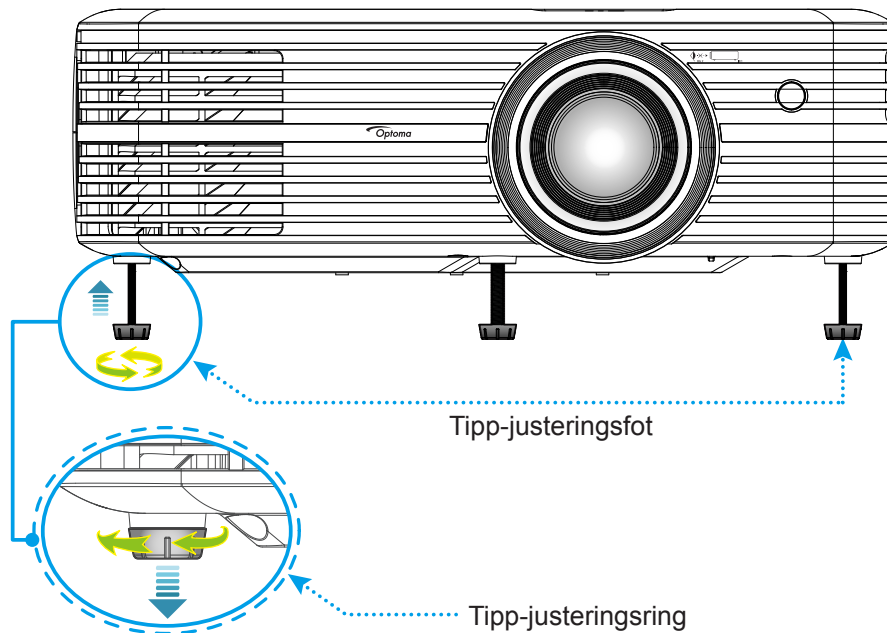

Zoom, linseforskyvning og fokus

- Slik justerer du bildestørrelse og posisjon:
 - a. Du kan justere bildestørrelsen ved å dreie zoomspaken med eller mot klokken for å øke eller redusere den projiserte bildestørrelsen.
 - b. Juster bildeposisjonen ved å dreie linseforskyvningshjulet med eller mot klokken for å justere posisjonen til det projiserte bildet vertikalt.

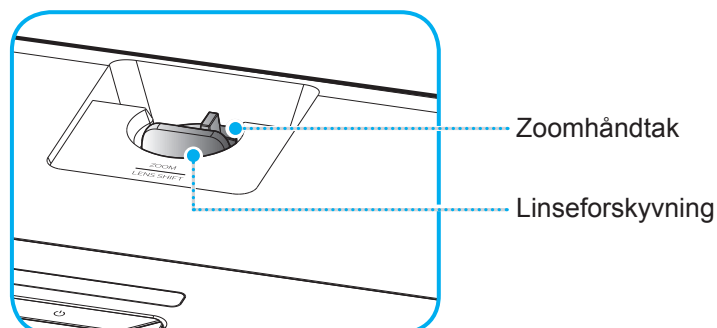

OPPSETT OG MONTERING

- Juster fokus ved å dreie fokuseringen med eller mot klokken til bildet er skarpt og tydelig.

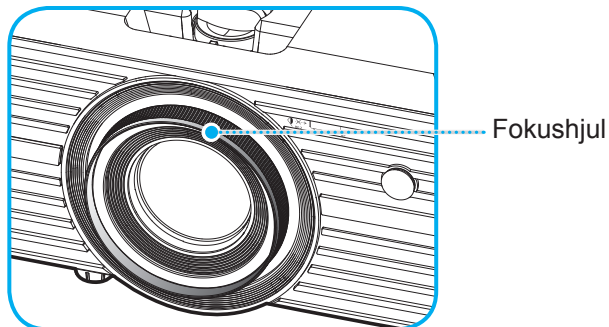

Merk: Projektoren vil fokusere på en avstand mellom 1,2 og 8,1m.

Sette opp fjernkontrollen

Sette inn / bytte batteri

1. Bruk en mynt til å skru batteridekselet mot klokken til dekselet åpnes.
2. Sett nytt batteri inn i batterirommet.
Ta ut det gamle batteriet, og sett inn et nytt et (CR2025). Pass på at siden med «+» er vendt oppover.
3. Sett dekselet på igjen. Bruk deretter en mynt til å skru batteridekselet med klokken for å låse det på plass.

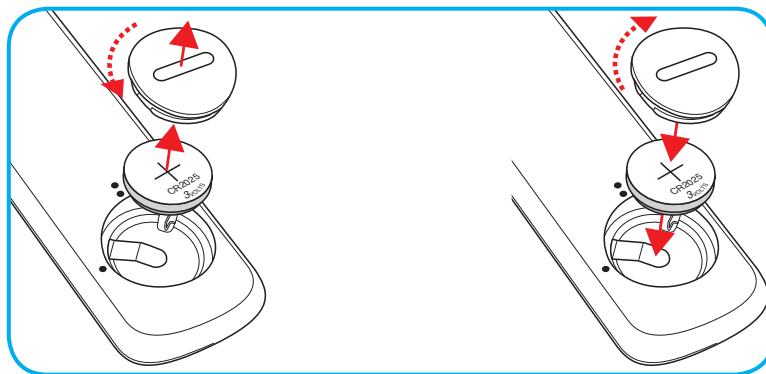

VÆR VARSOM:

Observer følgende sikkerhetsforholdsregler for en sikker operasjon:

- Bruk batteri av typen CR2025.
- Unngå kontakt med vann eller væske.
- Ikke utsett fjernkontrollen for fukt eller varme.
- Ikke la fjernkontrollen falle ned.
- Dersom batteriet har en lekkasje i fjernkontrollen, tørk over batterirommet og installer nytt batteri.
- Det er fare for eksplosjon hvis batteriet erstattes med feil type.
- Kast brukte batterier i henhold til anvisningene.

OPPSETT OG MONTERING

Effektiv rekkevidde

Det er en infrarød fjernkontrollsensor (IR) på toppen av projektoren. Sørg for at du holder fjernkontrollen i en vinkel på 30° (horisontalt) eller 20° (vertikalt) mot projektorens IR-fjernkontrollsensor for at den skal fungere på riktig måte. Avstanden mellom fjernkontrollen og sensoren bør være maks. 7 meter (ca. 22 fot).

Merk: Når du peker fjernkontrollen direkte (med 0 grader vinkel) mot IR-sensoren, bør avstanden mellom fjernkontrollen og sensoren ikke være lengre enn 10 meter (ca. 32 fot).

- Kontroller at det ikke er noen hindringer mellom fjernkontrollen og IR-sensoren på projektoren som kan blokkere den infrarøde strålen.
- Kontroller at IR-senderen på fjernkontrollen ikke lyses direkte på av sollys eller lysrør.
- Hold fjernkontrollen minst 2 meter borte fra lysstoffrør, eller så kan den ikke fungere.
- Hvis fjernkontrollen er nær et lysrør av omformertypen, kan den ikke alltid fungere.
- Hvis fjernkontrollen og projektoren er svært nær hverandre, kan fjernkontrollen ikke alltid fungere.
- Når du sikter mot skjermen, er den effektive avstanden opp til 7 meter fra fjernkontrollen til skjermen, da IR-stråler reflekteres tilbake til projektoren. Den effektive rekkevidden kan også variere avhengig av skjermen.

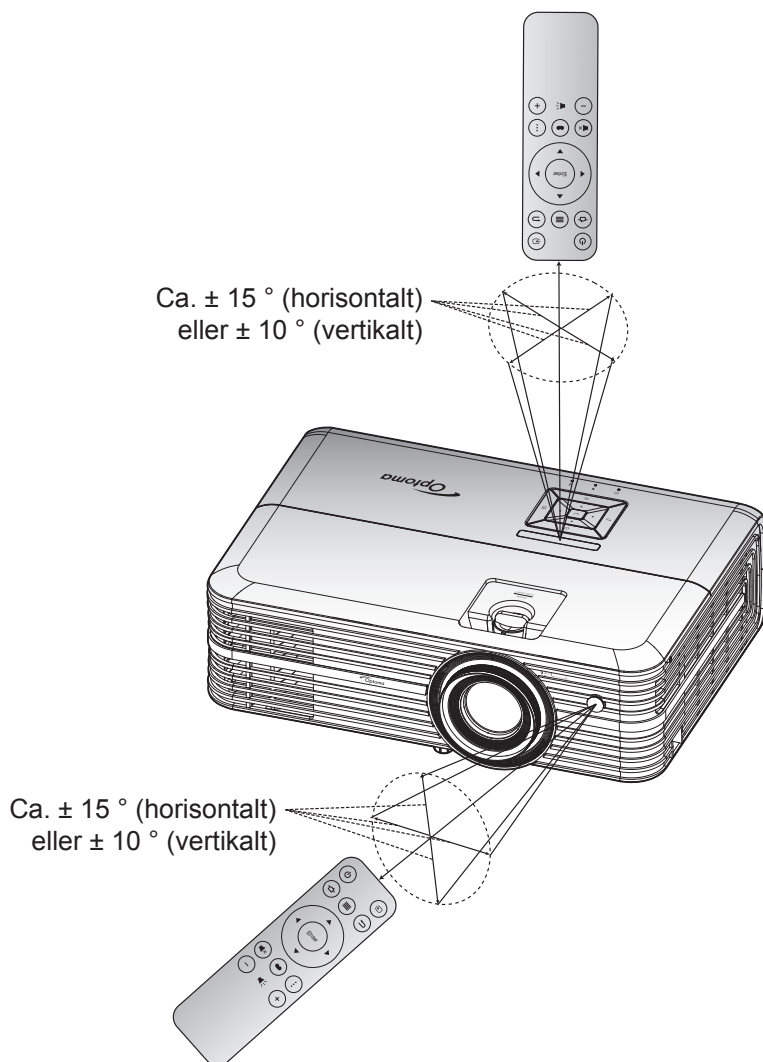

BRUKE PROJEKTOREN

Skru av/på projektoren

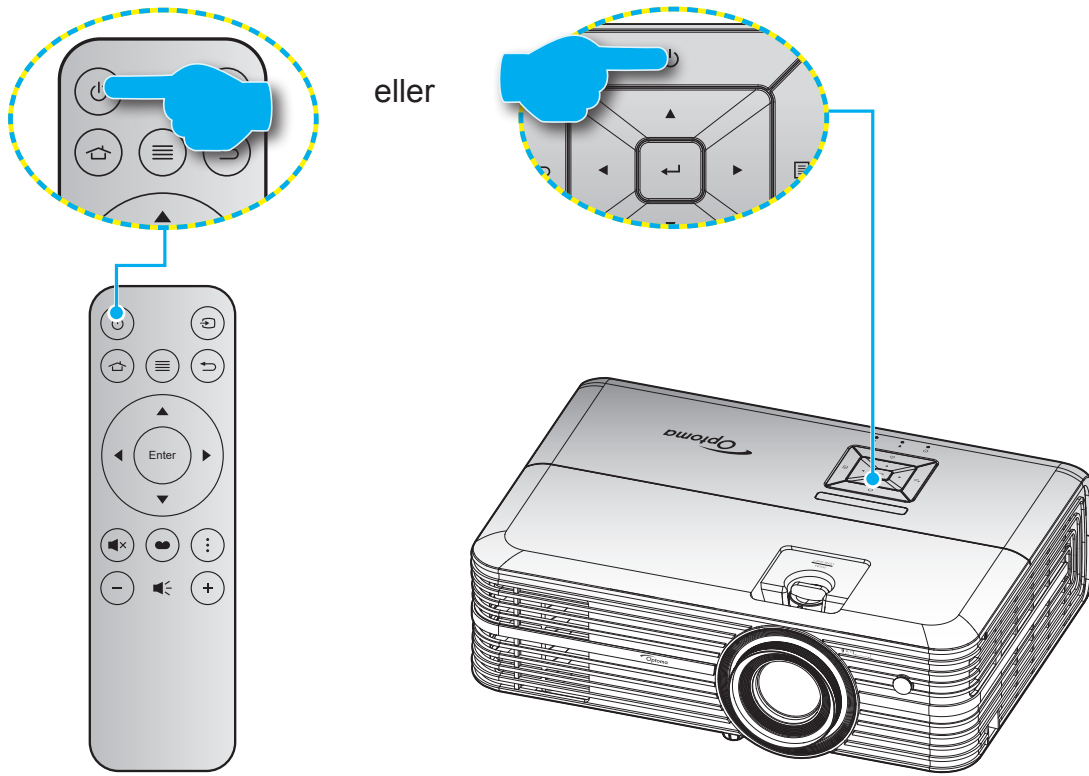

Strømmen er på

1. Koble til strømledningen og signalkabelen. Når tilkoblingen er opprettet, lyser På/Hvilemodus-lampen rødt.
2. Slå på projektoren ved å trykke «»-knappen på tastaturet på projektoren eller på fjernkontrollen.
3. En oppstartsskjerm vises i ca. 10 sekunder, og LED-lampen for strøm blinker blått.

Første gang projektoren slås på, blir du bedt om å gjøre innledende oppsett, inkluder valg av foretrukket språk, projiseringsretning og strømmodus. Først når skjermen **Komplett sett** vises, indikerer dette at projektoren er klar til bruk.

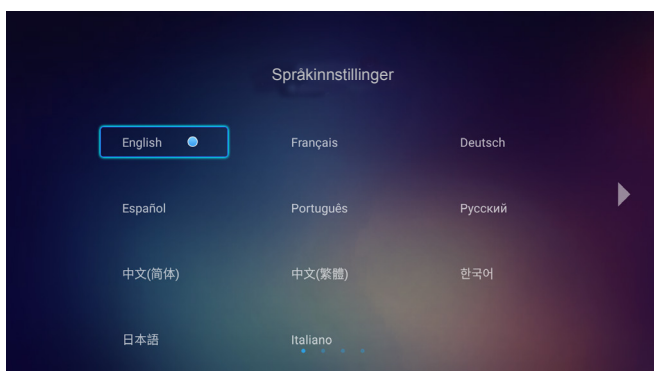

[Velg språk]

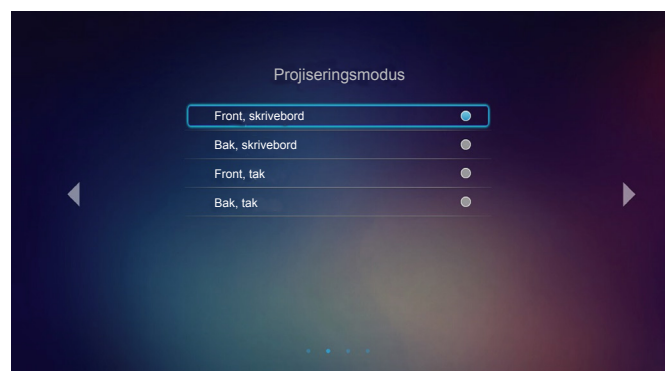

[Velg projiseringsmodus]

BRUKE PROJEKTOREN

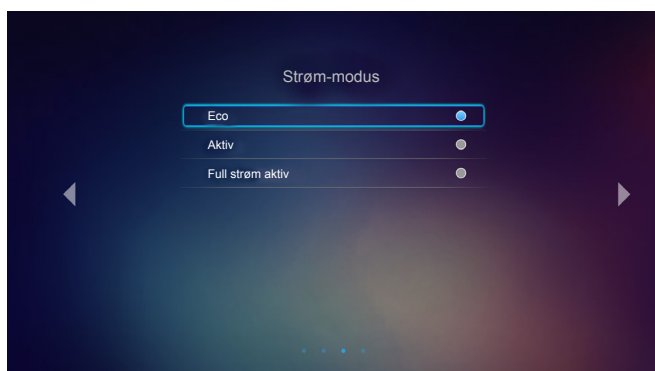

[Velg strømmodus]

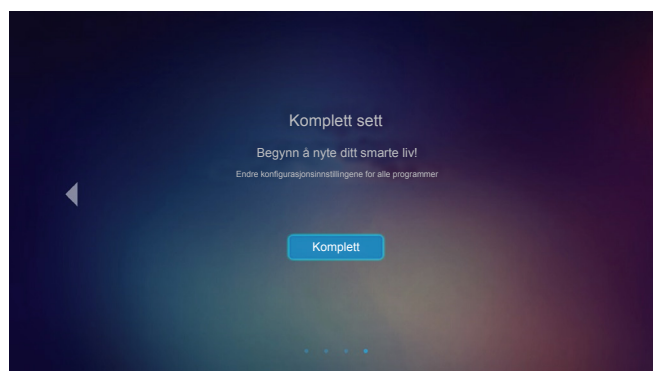



[Innledende oppsett fullført]

Slå av

1. Slå av projektoren ved å trykke «» på tastaturet på projektoren eller på fjernkontrollen.
2. Følgende melding vises:



3. Trykk på «»-knappen igjen for å bekrefte, ellers forsvinner meldingen etter 15 sekunder. Når du trykker på «»-knappen igjen, slås projektoren av.
4. Kjøleviftene fortsetter å kjøre i omtrent 10 sekunder for en kjølesyklus, og På/Hvilemodus-lampen blinker grønn eller blått. Når På/Hvilemodus-lampen lyser jevnt rødt, betyr dette at projektoren gått inn i hvilemodus. Hvis du ønsker å slå på projektoren igjen, må du vente til den har kjølt seg ned og har gått inn i ventemodus. Når projektoren er i ventemodus, trykker du «»-knappen igjen for å slå den på.
5. Koble strømledningen fra stikkontakten og projektoren.

Merk: Du bør ikke slå på projektoren med en gang etter at du har slått den av.

BRUKE PROJEKTOREN

Velge en inngangskilde

Slå på den tilkoblede kilden som du vil vise på skjermen (datamaskin, bærbar PC, videospiller osv). Projektoren finner automatisk kilden. Hvis flere kilder er tilkoblet, trykker du «↵»-knappen på fjernkontrollen for å velge ønsket inngang.

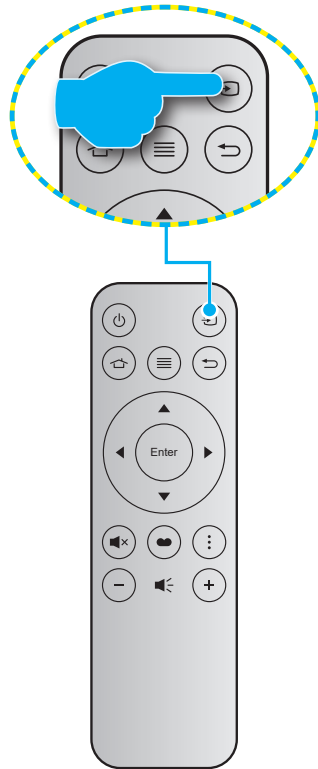



BRUKE PROJEKTOREN

Oversikt over Hjem-skjermen

Hjem-skjermen vises hver gang du starter projektoren. Hjem-skjermen er i utgangspunktet delt inn i tre hovedkategorier: Projektor, programmer og innstillinger.

For å navigere på Hjem-skjermen bruker du knappene på fjernkontrollen eller projektorens tastatur.

Du kan når som helst gå tilbake til Hjem-skjermen ved å trykke  på fjernkontrollen eller  på projektorens tastatur, uansett hvilken side du er på.

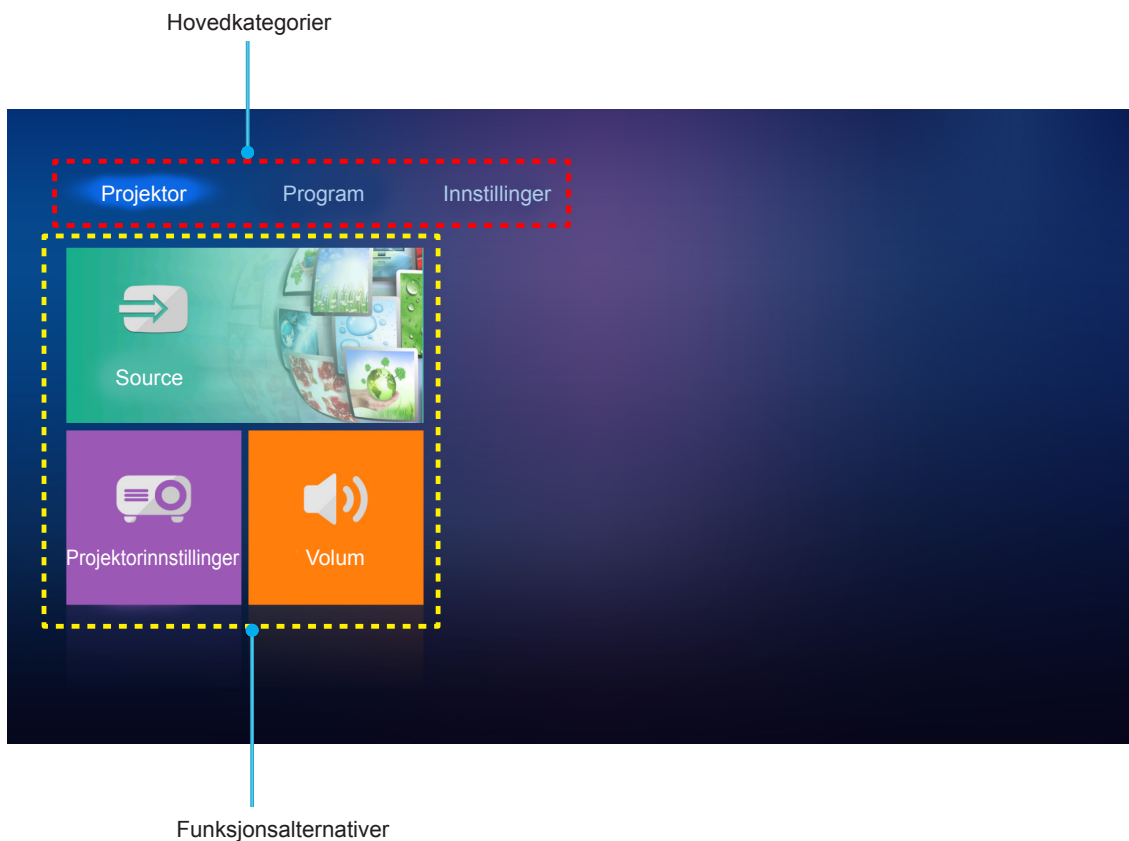

BRUKE PROJEKTOREN

Projektorinnstillinger

På **Projektor**-hjemskjermen kan du endre inngangskilde, konfigurere projektorinnstillinger og justere lydstyrken.

Velge en inngangskilde

I tillegg til å trykke «**↔**» på fjernkontrollen for å velge ønsket inngang, kan du også endre inngangskilden ved å velge alternativet **Source**. Trykk deretter på **Enter** på fjernkontrollen eller **↵** på projektorens tastatur for å gå inn i **Source**-menyen.

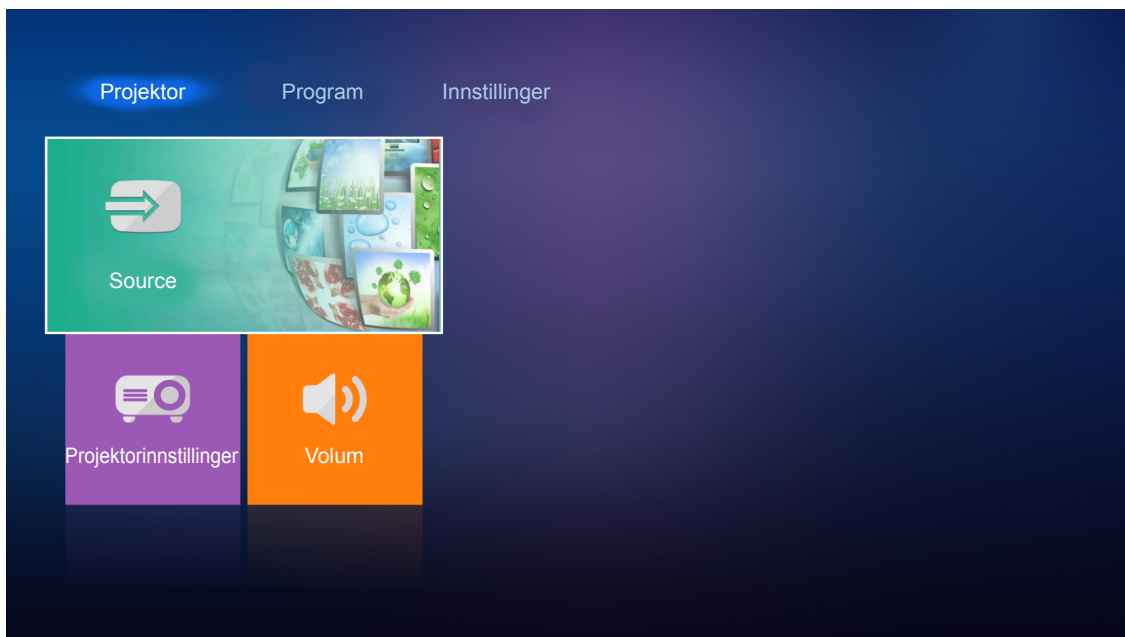

De tilgjengelige innstillingene vises på skjermen.

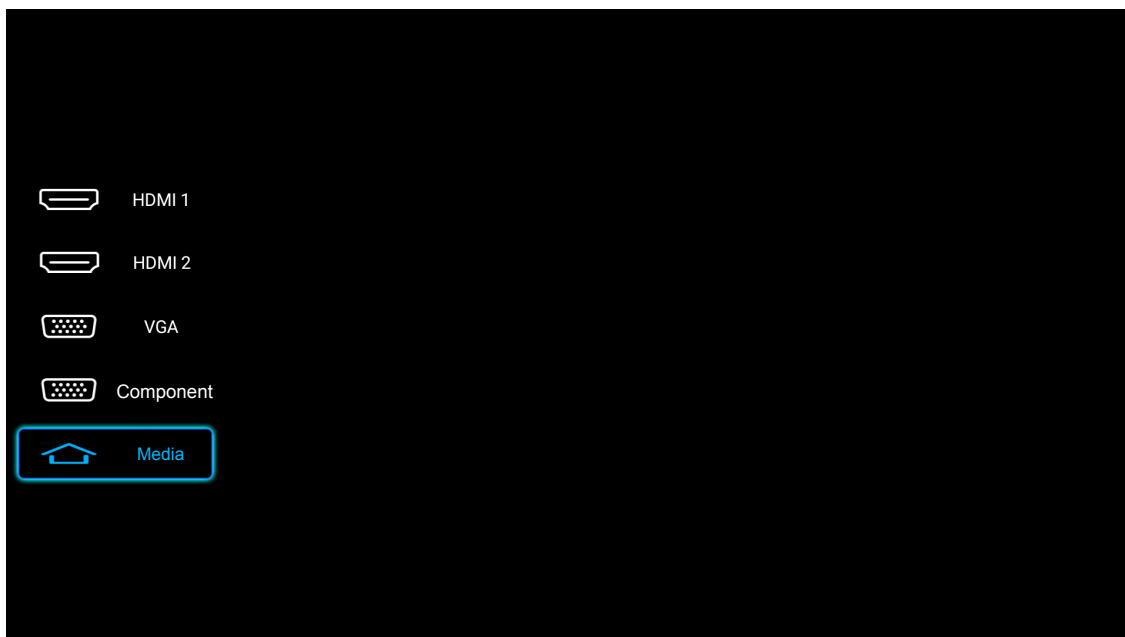

Velg ønsket inngangskilde og trykk **Enter** på fjernkontrollen eller **↵** på projektorens tastatur for å bekrefte valget.

Merk: Som standard er inngangskilden satt til **Media**.

BRUKE PROJEKTOREN

Konfigurer projektorinnstillinger

Velg **Projektorinnstillinger** for å administrere ulike enhetskonfigurasjoner, inkludert konfigurering av enhetsinnstillinger, visning av systeminformasjon og gjenoppretting av systeminnstillingene.

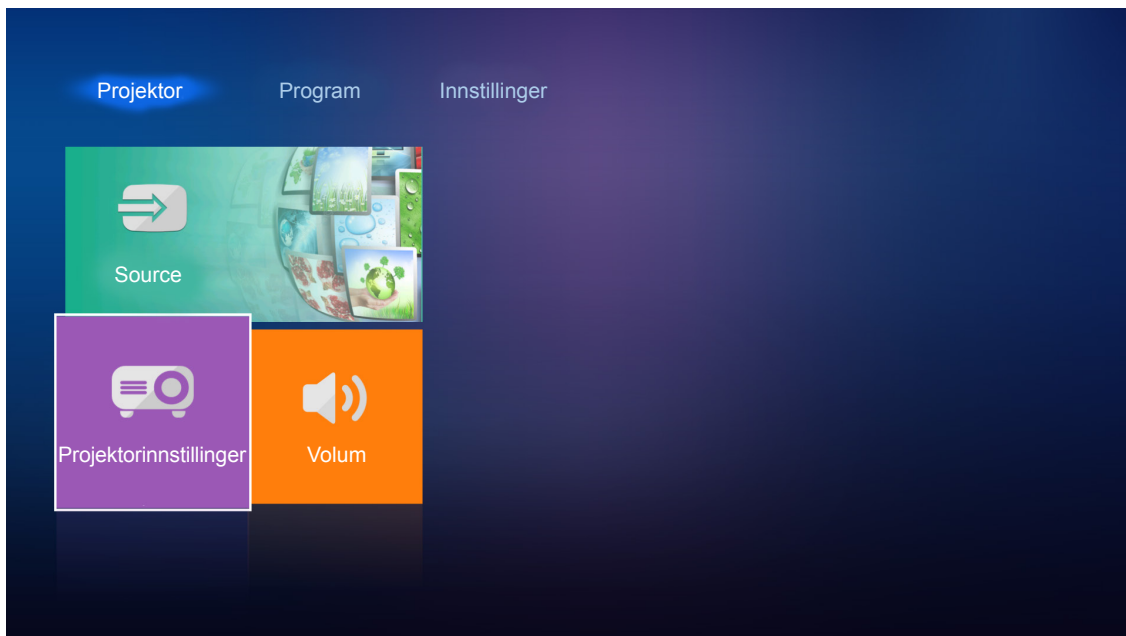

Generell meny navigasjon

1. Trykk **Enter** på fjernkontrollen eller **↵** på projektorens tastatur for å gå inn i **Projektorinnstillinger**-menyen.

Merk: Du kan også få direkte tilgang til **Projektorinnstillinger**-menyen ved å trykke **☰** på fjernkontrollen eller **☰** på projektorens tastatur.



2. Når skjermmenyen vises, bruker du **▲▼**-knappene til å velge et element i hovedmenyen. Når du gjør et valg, trykker du **Enter** på fjernkontrollen eller **↵** på projektorens tastatur for å gå inn i en undermeny.

BRUKE PROJEKTOREN

3. Bruk ▲▼-tastene til å velge ønsket element i undermenyen, og trykk deretter **Enter**- eller ← for å vise flere innstillinger. Juster innstillingene med ◀▶-tastene.
4. Velg neste element som skal endres i undermenyen og endre som beskrevet over.
5. Trykk **Enter** eller ← for å bekrefte, så går skjermen tilbake til hovedmenyen.
6. Trykk ≡ eller ☰ igjen for å avslutte. OSD-menyen vil lukkes og projektoren vil automatisk lagre de nye innstillingene.

Skjermmenyens menytre

Nivå 1	Nivå 2	Nivå 3	Nivå 4	Verdi	
Image Settings	Skjermmodus			Kino	
				HDR	
				HDR SIM.	
				Spill	
				Referanse	
				Lys	
				Bruker	
				3D	
				ISF Day	
				ISF Night	
	Dynamisk område	HDR			Auto [Standard]
					AV
		HDR-bildemodus			Lys
					Standard [Standard]
					Film
				Detalj	
	Lysstyrke				-50 ~ +50
	Kontrast				-50 ~ +50
	Skarphet				1 ~ 15
	Farve				-50 ~ +50
	Glød				-50 ~ +50
	Gamma [Ikke 3D-modus]				Film
					Video
					Grafikker
					Standard(2.2)
					1.8
					2.0
					2.4
	Gamma [3D-modus]				3D
	Fargeinnstillinger	BrilliantColor™			1 ~ 10
			Fargetemperatur		
					D65
				D75	
				D83	
				D93	
			Original		





BRUKE PROJEKTOREN

Nivå 1	Nivå 2	Nivå 3	Nivå 4	Verdi	
Image Settings	Fargeinnstillinger	Color Gamut		Original	
				HDTV	
				Presentasjon	
				Kino	
				Spill	
		Fargerom [Ikke-HDMI-inngang]		Auto [Standard]	
				RGB	
				YUV	
		Fargerom [HDMI-inngang]		Auto [Standard]	
				RGB(0~255)	
				RGB(16~235)	
		Color Matching	Farve		Rød [Standard]
					Grønn
					Blå
					Cyan
					Gul
					Magneta
					Hvit
				Fargetone eller Rød forsterking	-50 ~ +50 [Standard:0]
				Metning eller Grønn forst.	-50 ~ +50 [Standard:0]
				Økning eller Blå forst.	-50 ~ +50 [Standard:0]
		RGB økn./stnd.		Rød forsterking	-50 ~ +50 [Standard:0]
				Grønn forst.	-50 ~ +50 [Standard:0]
				Blå forst.	-50 ~ +50 [Standard:0]
				Rød lysstyrke	-50 ~ +50 [Standard:0]
				Grønn grunninnst.	-50 ~ +50 [Standard:0]
				Blå grunninnst.	-50 ~ +50 [Standard:0]
		Signal		Frekvens	-50~50 (avhengig av signal)
				Fase	0~31 (avhengig av signal)
				H. Posisjon	-50~50 (avhengig av signal)
				V. Posisjon	-50~50 (avhengig av signal)
		DynamicBlack			På [Standard]
				AV	
	Lysstyrkemodeus			Eco	
				Lys	
	Digital Zoom			-5 ~ 25 [Standard:0]	
	Aspect Ratio			4:3	
				16:9	
				Original	
				Auto [Standard]	

BRUKE PROJEKTOREN

Nivå 1	Nivå 2	Nivå 3	Nivå 4	Verdi	
Image Settings	PureMotion			AV	
				Lav	
				Middels	
				Høy	
	Reset				
3D	3D modus			På	
				AV [Standard]	
	3D-Format			Auto [Standard]	
				SBS	
				Top and Bottom	
				Rammepakning	
	3D Sync. Invert			På	
			AV [Standard]		
Lydinnsstillinger	Intern høyttaler			På [Standard]	
				AV	
	Audio Out			På	
				AV [Standard]	
	Demp			På	
Volum			0–10 [Standard: 5]		
Projektorinnstillinger	Lampeinnstillinger	Lampetid		Skrivebeskyttet [Område 0–9999]	
		Lampenullstilling		Ja	
				Nei [Standard]	
		Lampepåminnelse		På [Standard]	
	Filter Settings	Filter Usage Hours			Skrivebeskyttet [Område 0–9999]
					AV [Standard]
		Filter Reminder			300 hr
					500 hr
					800 hr
					1000 hr
		Filter Reset			Ja
					Nei [Standard]
	Power Settings	Direkte på			På
					AV [Standard]
		Automatisk avslåing			På [Standard]
					AV
		Sovtidtaker (min)			AV(0)–990 (30 min. trinn) [Standard: AV]
Power Mode (Standby)				Eco [Standard]	
			Aktiv		
			Full strøm aktiv		

BRUKE PROJEKTOREN

Nivå 1	Nivå 2	Nivå 3	Nivå 4	Verdi	
Projektorinnstillinger	Annet	Projektor ID		0 ~ 99 [Standard: 0]	
		Testmønster		None [Standard]	
				Rutenett (grønt)	
				Rutenett (magenta)	
				Rutenett (hvit)	
				Hvit	
		Projiseringsmodus		Front  [Standard]	
				Rear 	
				Front-Tak 	
				Bak-Tak 	
		HDMI EDID		2.0 [Standard]	
				1.4	
		HDMI/VGA/USB-disk		Varsling	
				Automatisk endring av kilde [Standard]	
	None				
High Altitude		På			
		AV [Standard]			
12 volt utløser		På			
		AV [Standard]			
Info	Regulatory				
	Serial Number				
	Source			HDMI1 / HDMI2 / VGA / Component / Media	
	Resolution				
	Skjermmodus			None / Kino / HDR / HDR SIM. / Spill / Referanse / Lys / Bruker / 3D / ISF Day / ISF Night	
	Lysstyrkemode				
	Power Mode (Standby)			Eco / Aktiv / Full strøm aktiv	
	Lampetid	Lys			«0 t»–«99999 t»
		Eco			«0 t»–«99999 t»
		Dynamic			«0 t»–«99999 t»
		Total			«0 t»–«299997 t»
	Filter Usage Hours			«0 t»–«99999 t»	
	Projektor ID			0 ~ 99	
	Fargedybde				
Fargeformat					
FW Version	System				
	LAN				
	MCU				
Reset All					

BRUKE PROJEKTOREN

Image settings-meny

Skjermmodus

Det er mange fabrikkinnstillinger som er optimalisert for ulike typer bilder.

- **Kino:** Gir beste farger for å se på film.
- **HDR:** Dekoder og viser innhold med høyt dynamisk område (HDR) for de dypeste svarte, lyseste hvite og levende kinematiske farger med REC.2020-fargeområdet. Denne modusen aktiveres automatisk hvis HDR er satt til PÅ (og HDR-innhold sendes til projektoren – 4K UHD Blu-ray, 1080p/4K UHD HDR-spill eller 4K UHD-videostrømming). Når HDR-modus er aktiv, kan andre visningsmoduser (Kino, Referanse osv.) ikke velges, da HDR gir farger som er svært nøyaktige og som overgår fargeprestasjonen til de andre visningsmodusene.
- **HDR SIM.:** Forbedrer innhold som ikke er HDR med simulert høyt dynamisk område (HDR). Velg denne modusen for å forbedre gamma, kontrast og fargemetning for innhold som ikke er HDR (720p og 1080p fra Riks-TV/kabel-TV, 1080p Blu-ray, spill som ikke er HDR osv.). Denne modusen kan KUN brukes med innhold som ikke er HDR.
- **Spill:** Velg denne modusen for å øke lysstyrken og responstid for videospill.
- **Referanse:** Denne modusen er ment for å reprodusere bildet på en måte som er så nært den måten filmregissøren hadde ment som mulig. Farve, fargetemperatur, lysstyrke, kontrast og gammainnstillinger er alle konfigurert til standard referansenivåer. Velg denne modusen for å se på video.
- **Lys:** Maksimal klarhet fra PC-inngang.
- **Bruker:** Lagre brukerens innstillinger.
- **3D:** Du må ha 3D-briller for å oppleve 3D-effekten. Kontroller at en Blu-ray 3D DVD-spiller er installert.
- **ISF Day:** Optimaliser bildet med ISF Day-modus for perfekt kalibrering og høy bildekvalitet.
- **ISF Night:** Optimaliser bildet med ISF Night-modus for perfekt kalibrering og høy bildekvalitet.

Merk: For tilgang til og kalibrering av ISF dag- og kveldsvisningsmoduser, kan du ta kontakt med din lokale forhandler.

Dynamisk område

Konfigurer innstillingen for høyt dynamisk område (HDR) og dennes effekt ved visning av video fra 4K Blu-ray-spillere og streamingenheter.

➤ HDR

- **Auto:** Automatisk registrer HDR-signal.
- **AV:** Slå av HDR-behandling. Når dette satt til AV, vil projektoren IKKE dekode HDR-innhold.

➤ HDR-bildemodus

- **Lys:** Velg denne modusen for lysere og mer mettede farger.
- **Standard:** Velg denne modusen for naturlige flotte farger med en balanse mellom varme og kjølige toner.
- **Film:** Velg denne modusen for forbedrede detaljer og bildeskarpheit.
- **Detalj:** Velg denne modusen for forbedret detalj og bildeskarpheit i mørke scener.

Lysstyrke

Justerer lysstyrken på bildet.

Kontrast

Kontrast kontrollerer forskjellen mellom de lyseste og mørkeste delene av bildet.

Skarpheit

Juster skarpheiten på bildet.

BRUKE PROJEKTOREN

Farve

Juster et videobilde fra sort/hvitt til helfarget bilde.

Glød

Justerer fargebalansen mellom rød og grønn.

Gamma

Sett opp gammakurvetype. Etter at startoppsett og fininnstilling er fullført, brukes gammajusteringsstrinnene til å optimere bildeutmatingen.

- **Film:** For hjemmekino.
- **Video:** For video- eller TV-kilde.
- **Grafikker:** For PC-/foto-kilde.
- **Standard(2.2):** For standardisert innstilling.
- **1.8 / 2.0 / 2.4:** For bestemt PC-/foto-kilde.

Merk: Disse alternativene er kun tilgjengelige når 3D-modusfunksjonen er deaktivert. I 3D-modus kan brukeren kun velge 3D som Gamma-innstilling.

Fargeinnstillinger

Konfigurer fargeinnstillinger.

- **BrilliantColor™:** Denne justeringen bruker en ny fargebehandlingsalgoritme og forbedringer for å gjøre det mulig med høyere lysstyrke med ekte, mer levende farger i bildet.
- **Fargetemperatur:** Velg en fargetemperatur blant D55, D65, D75, D83, D93 og Original.
- **Color Gamut:** Velg et passende fargeområde blant Original, HDTV, Presentasjon, Kino og Spill.
- **Fargerom (ikke med HDMI-inngang):** Fargerommet er fast for følgende inngangskilder: (1) VGA (RGB) (2) Komponent(YUV) (3) Media(Auto).
- **Fargerom (kun med HDMI-inngang):** Velg en passende fargematrixtype fra følgende: Auto, RGB(0~255), RGB(16~235), YUV(0~255), og YUV(16~235).
- **Color Matching:** Juster fargetone, metning og forsterkning for rød, grønn, blå, cyan, gul, magenta eller hvit farge.
- **RGB økn./stnd.:** Disse innstillinger gjør det mulig å konfigurere lysstyrke (forsterkning) og kontrast (forspenning) i et bilde.

Signal

Juster signalalternativer.

- **Frekvens:** Endre visningsdataens frekvens for å stemme overens med frekvensen fra din datamaskins grafikkort. Bruk kun denne funksjonen hvis bildet flimrer vertikalt.
- **Fase:** Synkroniserer signal tiden fra skjermen med grafikkortet. Hvis bildet virker ustabil eller flimrer, bruk denne funksjonen til å korrigere dette.
- **H. Posisjon:** Juster den horisontale posisjonen til bildet.
- **V. Posisjon:** Juster den vertikale posisjonen til bildet.

Merk: Denne menyen er kun tilgjengelig hvis inngangskilden er RGB.

DynamicBlack

Bruk for å rotere bildets lysstyrke automatisk for å gi optimal kontrastytelse.

BRUKE PROJEKTOREN

Lysstyrkemode

Juster innstillinger for lysstyrkemode.

- **Eco:** Velg «Eco» for å dimme projektorlampen. Dette vil senke energibruken og forlenge levetiden til lampen.
- **Lys:** Velg «Lys» for å øke lysstyrken.

Digital Zoom

Bruk til å forstørre et bilde på projiseringsskjermen.

Aspect Ratio

Velg sideforhold til bildet som vises.

- **4:3:** Formatet er for 4:3-inngangskilder.
- **16:9:** Dette formatet er for 16:9-kilder som HDTV og DVD, beregnet for widescreen-tv.
- **Original:** Dette formatet viser originalt bilde uten skalering.
- **Auto:** Velg automatisk mest passende visningsformat.

4K UHD-skaleringstabell:

16:9-skjerm	480i/p	576i/p	720p	1080i/p	2160p
4x3	Skaler til 2880 x 2160.				
16x9	Skaler til 3840 x 2160.				
Original	1:1-tilordning sentret. Ingen skalering vil bli brukt; vist oppløsning avhenger av inngangskilden.				
Auto	- Hvis kilden er 4:3, blir skjermtypen automatisk skalert til 2880 x 2160. - Hvis kilden er 16:9, blir skjermtypen automatisk skalert til 3840 x 2160. - Hvis kilden er 16:10, blir skjermtypen automatisk skalert til 3456 x 2160.				

Auto-kartleggingsregel:

	Inngangsopløsning		Auto/Skaler	
	H-oppløsning	V-oppløsning	3840	2160
4:3	640	480	2880	2160
	800	600	2880	2160
	1024	768	2880	2160
	1280	1024	2880	2160
	1400	1050	2880	2160
	1600	1200	2880	2160
Widescreen-bærbar	1280	720	3840	2160
	1280	768	3600	2160
	1280	800	3456	2160
SDTV	720	576	2700	2160
	720	480	3240	2160
HDTV	1280	720	3840	2160
	1920	1080	3840	2160

BRUKE PROJEKTOREN

PureMotion

Bruk å bevare en naturlig bevegelse i det viste bildet.

Reset

Gå tilbake til fabrikkinnstillingene for fargeinnstillinger.

3D-meny

Merk: *Maksimal oppløsning er 1080p (4K-oppløsning støttes ikke).*

3D modus

Bruk dette alternativet for å aktivere/deaktivere 3D-modusfunksjonen.

3D-Format

Bruk dette alternativet til å velge riktig 3D-formatinnhold.

- **Auto:** Når et 3D-identifikasjonssignal er oppdaget, velges 3D-format automatisk.
- **SBS:** Vis 3D-signal i «Side-om-side»-format.
- **Top and Bottom:** Vis 3D-signal i «Top and Bottom»-format.
- **Rammepakning:** Skjerm 3D-signal i «Rammepakning»-format.

3D Sync. Invert

Bruk dette alternativet for å aktivere/deaktivere 3D synk. invert-funksjonen.

Lydinnstillinger-meny

Intern høyttaler

Velg «På» eller «AV» for å slå på eller av intern høyttaler.

Audio Out

Velg «På» eller «AV» for å slå på eller av lyd ut.

Demp

Bruk dette alternativet for å midlertidig slå av lyden.

- **På:** Velg «På» for å slå på demping.
- **AV:** Velg «AV» for å slå av demping.

Merk: *«Demp»-funksjonen påvirker lydstyrken til både intern og ekstern høyttaler.*

Volum

Juster lydstyrken.

BRUKE PROJEKTOREN

Projektorinnstillinger-meny

Lampeinnstillinger

- **Lampetid:** Vis projiseringstid.
- **Lampenullstilling:** Nullstiller lampens teller etter at lampen er byttet.
- **Lampepåminnelse:** Velg denne funksjonen for å vise eller gjemme advarsler når skift lampe beskjeden er vist. Beskjeden vil komme til syne 200 timer før det er anbefalt å bytte lampe.

Filter Settings

- **Filter Usage Hours:** Skjerm filtertid.
- **Filter Reminder:** Velg denne funksjonen for å vise eller skjule advarselen når meldingen om å skifte filter vises. Alternativene er 300 hr, 500 hr, 800 hr og 1000 hr.
- **Filter Reset:** Nullstill støvfiltertelleren når støvfilteren er byttet eller renses.

Power Settings

- **Direkte på:** Velg «På» for å aktivere Direkte på-modus. Projektoren vil automatisk slå seg på når den mottar strøm er levert uten å trykke «Strøm»-knappen på projektorens tastatur eller på fjernkontrollen.
- **Automatisk avslåing:** Velg «På» for å aktivere Automatisk avslåing-modus. Når signal ikke registreres eller projektoren står ubrukt i 20 minutter, vil projektoren automatisk slå av.
- **Sovtidtaker (min):** Setter starttiden for nedtelling. Nedtellingen vil starte når projektoren ikke får noe signal. Projektoren vil skru seg av automatisk når nedtellingen er ferdig (i minutter).
- **Power Mode (Standby):** Still inn strømmodus.
 - **Eco:** Velg «Eco» for å spare mer strøm < 0,5 W.
 - **Aktiv:** Velg «Aktiv» for å gå tilbake til normal ventemodus (LAN på, Wi-Fi av).
 - **Full strøm aktiv:** Velg «Full strøm aktiv» for å gå tilbake til normal ventemodus (LAN på, Wi-Fi på).

Annet

- **Projektor ID:** ID-definisjon kan settes opp i denne menyen (0–99). Dette kan brukes til å kontrollere en individuell projektor med RS232.
- **Testmønster:** Velg testmønster fra Rutenett (grønt), Rutenett (magenta), Rutenett (hvit) eller Hvit, eller deaktiver funksjonen (None).
- **Projiseringsmodus:** Still inn projisering til Front, Bak, Front-Tak eller Bak-Tak.
- **HDMI EDID:** Velg HDMI EDID-type 2,0 eller 1,4.
Merk: Hvis du opplever fargeproblemer med unormale farger, må du justere EDID-innstillingen.
- **HDMI/VGA/USB-disk:** Definer hvordan systemet vil reagere når en av inngangskildene (HDMI/VGA/USB-minnepinne) er koblet til projektoren.
 - **Varsling:** Velg «Varsling» for å vise en bekreftelsesmelding når en inngangskilde oppdages.
 - **Automatisk endring av kilde:** Velg «Automatisk endring av kilde» for å automatisk bytte til den inngangskilden som oppdages.
 - **None:** Velg «None» for å bytte inngangskilde manuelt.
- **High Altitude:** Når «På» er valgt, kjører viftene raskere. Denne funksjonen er nyttig i områder hvor luften er tynn.

BRUKE PROJEKTOREN

- **12 volt utløser:** Bruk denne funksjonen for å aktivere/deaktivere utløseren.

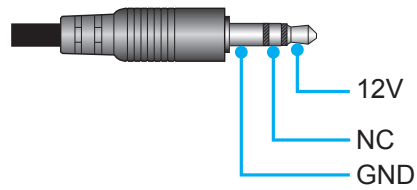

- **På:** Velg «På» for å aktivere utløseren.
- **AV:** Velg «AV» for å deaktivere utløseren.

Info-meny

Vis projektorens informasjon som nedenfor:

- Regulatory
- Serial Number
- Source
- Resolution
- Skjermmodus
- Lysstyrkemodus
- Power Mode (Standby)
- Lampetid
- Filter Usage Hours
- Projektor ID
- Fargedybde
- Fargeformat
- FW Version

Reset all-meny

Gå tilbake til fabrikkinnstillingene for alle innstillinger.

BRUKE PROJEKTOREN

Justere lydstyrken

Velg **Volum** for å justere lydstyrken. Trykk deretter på **Enter** på fjernkontrollen eller **↵** på projektorens tastatur for å gå inn i **Volum**-menyen.

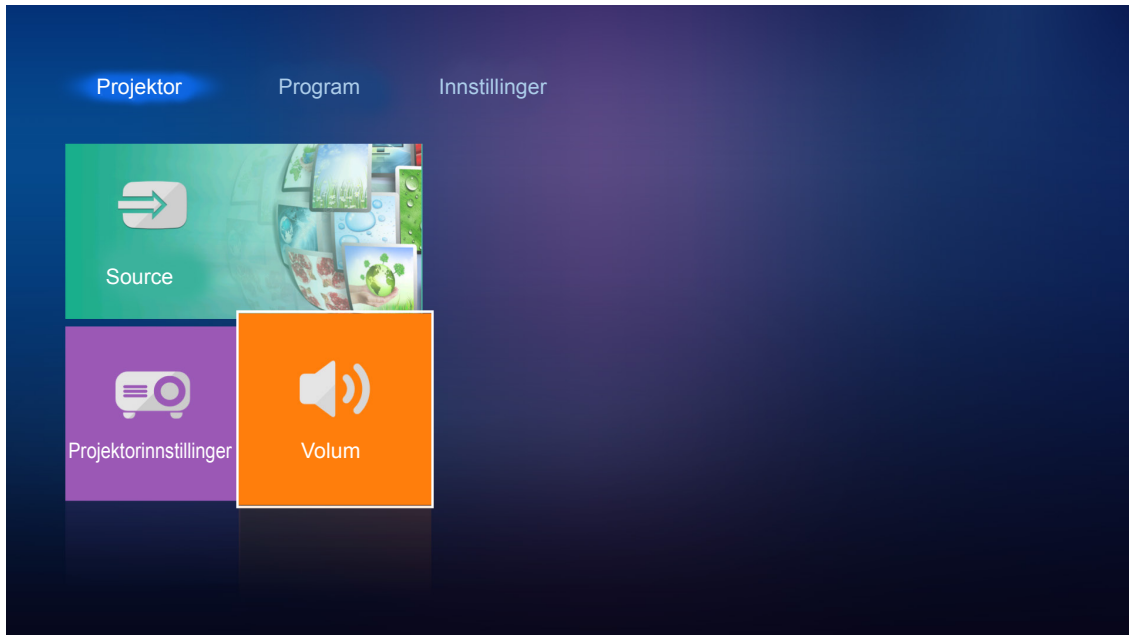

Bruk **◀▶**-taster for å justere ønsket lydstyrke.

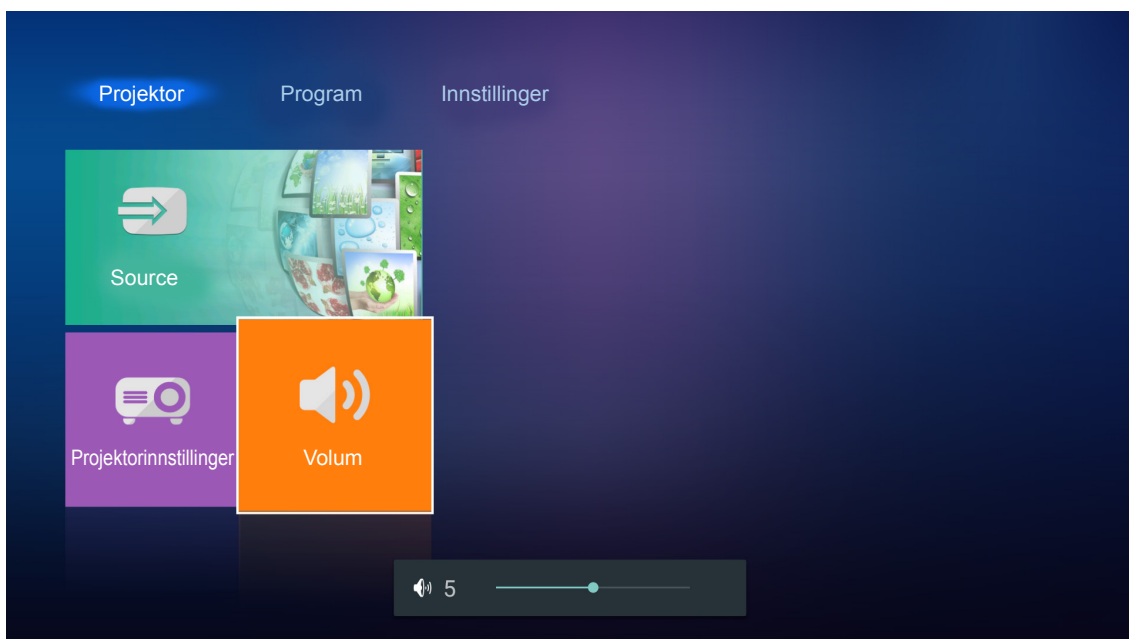

Merk: Du kan stille lydstyrken til 0 for å aktivere demping.

BRUKE PROJEKTOREN

Programinnstillinger

På **Program**-hjemskjermen kan du se multimediefiler, registrere projektoren på Device Cloud og strøkke mediefiler trådløst. For å bytte til **Program**-hjemskjermen velger du en av hovedkategoriene og bruker ◀▶-tastene til å velge **Program**.

Spille av multimediefiler

Velg **Mediespiller** for å bla gjennom multimediefiler som er lagret på USB-minnepinnen når den er koblet til projektoren.

Merk: Kun FAT og FAT32 støttes som USB-format.

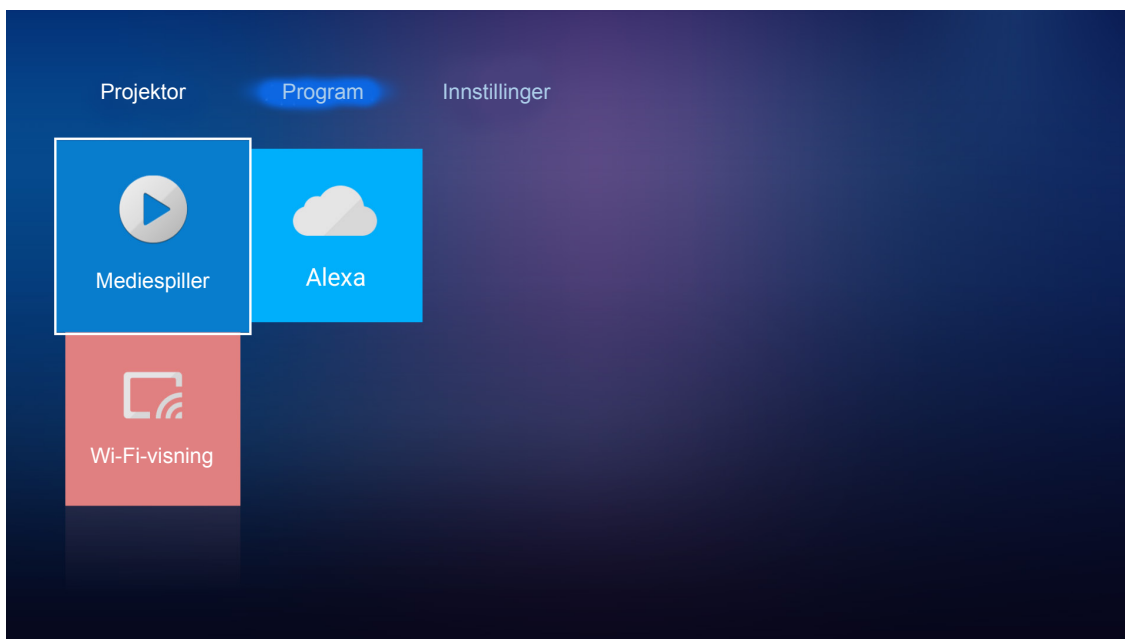

Støttede multimedieformater

Foto

Bildetype (filtype)	Undertype	Maksimalt antall piksler
Jpeg / Jpg	Grunnlinje	8000 x 8000
	Progressiv	6000 x 4000
PNG	Uten linjesprang	6000 x 4000
	Linjesprang	6000 x 4000
BMP		6000 x 4000

Lyd

Lydtype (filtype)	Samplingsfrekvens (kHz)	Bithastighet (kbps)
MP3	16~48	8~320
WMA	8~48	128~320
ADPCM-WAV	8~48	32~384
PCM-WAV	8~48	64~1536
AAC	8~48	8~48

BRUKE PROJEKTOREN

Video

Filformat	Videoformat	Maksimal dekodingsoppløsning	Maksimal bitfrekvens (b/s)	Profil
MPG, MPEG	MPEG1/2	1920 x 1080 60 b/s	40M b/s	MP@HP
MOV, MP4, MKV	H.264	4096 x 2176 30 b/s	135M b/s	MP/HP ved nivå 5.1
AVI, MOV, MP4	MPEG4	1920 x 1080 60 b/s	40M b/s	SP/ASP ved nivå 5.1
AVI, MP4, MOV, MKV	MJPEG	1920 x 1080 30 b/s	10M b/s	Grunnlinje
WMV, ASF	VC-1	1920 x 1080 60 b/s	40M b/s	SP/MP/AP
3GP, MP4, AVI, MOV	H.263	1920 x 1080 60 b/s	40M b/s	
MP4, MOV, MKV	HEVC/H.265	4096 x 2176 60 b/s	100M b/s	Hoved / Hoved 10-profil, høy grense ved nivå 5.1
MKV	VP8	1920 x 1080 60 b/s	20M b/s	
	VP9	4096 x 2176 60 b/s	100M b/s	Profil 0,2
MP4, MOV, TS, TRP, TP	AVS	1920 x 1080 60 b/s	40M b/s	Jizhun-profil ved nivå 6.0

Dokument

Dokumentformat	Støttet versjon og format	Side-/ linjebegrensning	Størrelsesbegrensning
PDF	PDF 1.0–1.7 og over	Opptil 1500 sider (én fil)	Opptil 100 MB
Word	Kingsoft Writer-dokument (*.wps)	Siden WPS-projektoren ikke laster alle MS Word-filene samtidig, er det ingen umiddelbar begrensning på antall sider og rader med filer.	Opptil 150 MB
	Kingsoft Writer-mål (*.wpt)		
	Microsoft Word 97/2000/XP/2003-dokument (*.doc)		
	Microsoft Word 97/2000/XP/2003-mal (*.dot)		
	RTF-filer (*.rtf)		
	Tekstfiler (*.txt, *.log, *.lrc, *.c, *.cpp, *.h, *.asm, *.s, *.java, *.asp, *.prg, *.bat, *.bas, *.cmd)		
	Nettsidefiler (*.html, *.htm)		
	Enkle nettsidefiler (*.mht, *.mhtml)		
	Microsoft Word 2007/2010-dokument (*.docx)		
	Microsoft Word 2007/2010-mal (*.dotx)		
	Microsoft Word 2007/2010 makroaktivert dokument (*.docm)		
	Microsoft Word 2007/2010 makroaktivert mal (*.dotm)		
	XML-filer (*.xml)		
	OpenDocument-tekst (*.odt)		
Works 6–9-dokument (*.wtf)			
Works 6.0 og 7.0 (*.wps)			

BRUKE PROJEKTOREN

Dokumentformat	Støttet versjon og format	Side-/linjebegrensning	Størrelsesbegrensning
Excel	Kingsoft Spreadsheets-filer (*.et)	Radgrense: opptil 65 535 Kolonnegrense: opptil 256 Ark:opptil 200	Opptil 30 MB
	Kingsoft Spreadsheets-mal (*.ett)		
	Microsoft Excel 97/2000/XP/2003-arbeidsbok (*.xls)		
	Microsoft Excel 97/2000/XP/2003-mal (*.xlt)		
	Tekstfiler (*.csv)		
	Nettsider (*.htm, *.html)		
	XML-filer (*.xml)		
	Microsoft Excel 2007/2010-filer (*.xlsx, *.xlsm)		
	Microsoft Excel 2007/2010-mal (*.xltx)		
Microsoft Excel 2007/2010 binærarbeidsbok (*.xlsb)			
PowerPoint	Kingsoft Presentation-filer (*.dps)	Opptil 1500 sider (én fil)	Opptil 30 MB
	Kingsoft Presentation-maler (*.dpt)		
	Microsoft PowerPoint 97/2000/XP/2003-presentasjoner (*.ppt, *.pps)		
	Microsoft PowerPoint 97/2000/XP/2003-presentasjonsmaler (*.pot)		
	Microsoft PowerPoint 2007/2010-presentasjoner (*.pptx, *.ppsx)		
	Microsoft PowerPoint 2007/2010-presentasjonsmal (*.potx)		

Merk:

- Dekoding kan ta lengre tid for store filer med komplisert innhold.
- Objekter lagt inn i filer kan ikke aktiveres eller vises.
- For Microsoft Word
 - Ingen støtte for avanserte innstillinger som tegning-programtillegg eller tabellbakgrunnsinnstillinger.
 - Innhold utenfor de definerte margene i Microsoft Word vises ikke.
 - Fet skrifttype støttes ikke for enkel kinesisk skrift.
- For Microsoft PowerPoint
 - Effekter støttes ikke.
 - Passordbeskyttede ark beskyttes ikke.
- For Microsoft Excel
 - Arbeidsark vises individuelt og i rekkefølge når arbeidsboken har flere arbeidsark.
 - Sideoppsett og tall kan endres under dekodning.

BRUKE PROJEKTOREN

Gå inn i multimediemodus

1. Sett en USB-minnepinne inn i USB-kontakten på baksiden av projektoren.

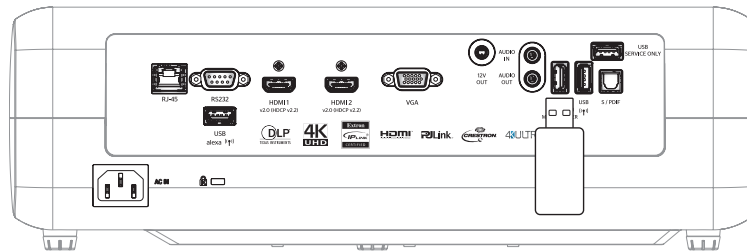

Tilgjengelige filer vises på skjermen.

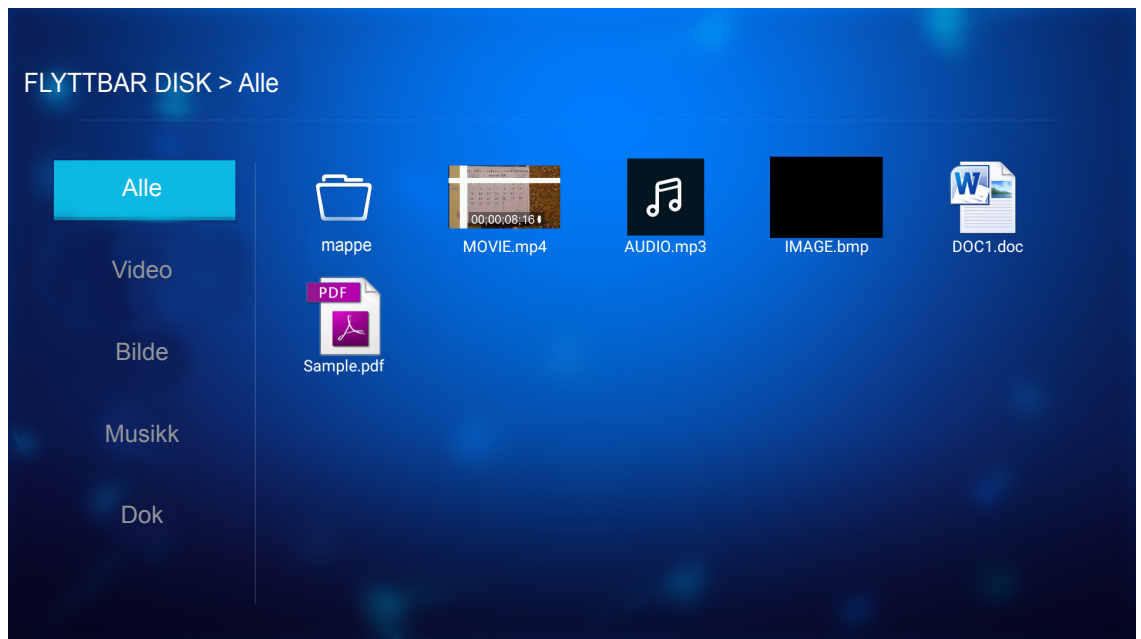

Merk: Velg **Program > Mediespiller** for å gå inn i multimediemodus manuelt.

2. Bla gjennom og velg filen du vil vise.

BRUKE PROJEKTOREN

Spille av videoer

1. Velg **Video** fra panelet til venstre for å bla gjennom alle videofiler.

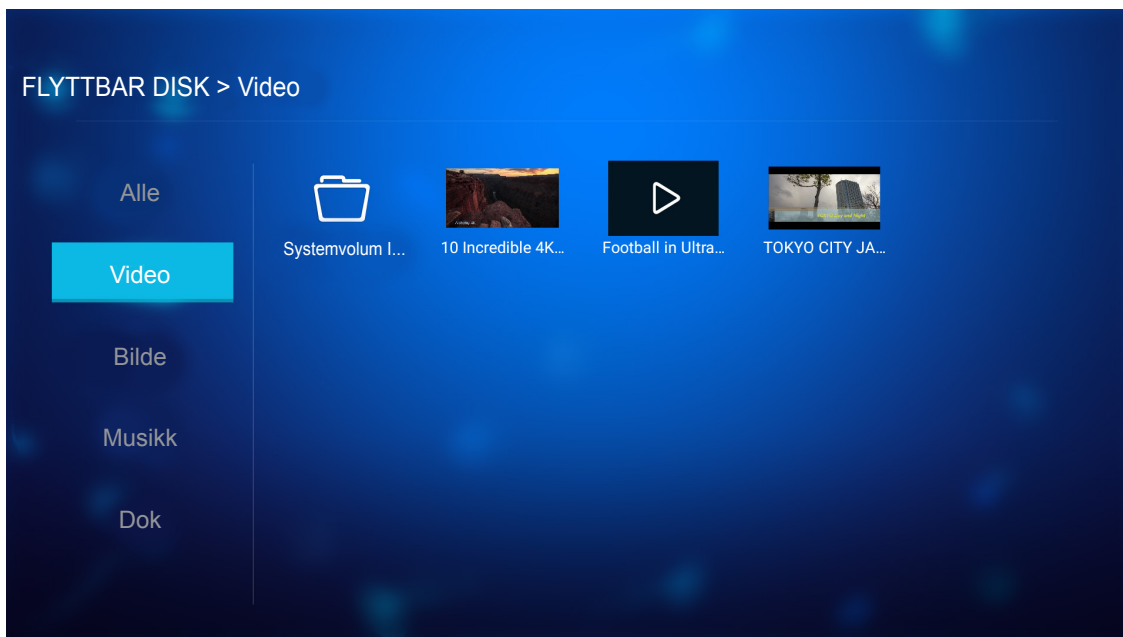

Hvis det er flere mapper, trykker du **▲▼◀▶**-tastene for å velge ønsket mappe, så trykker du **Enter/↵** for å vise innholdet i undermappen.

2. Trykk **▲▼◀▶**-tastene for å velge videoen du vil spille av, og trykk **Enter/↵** for å starte avspillingen.

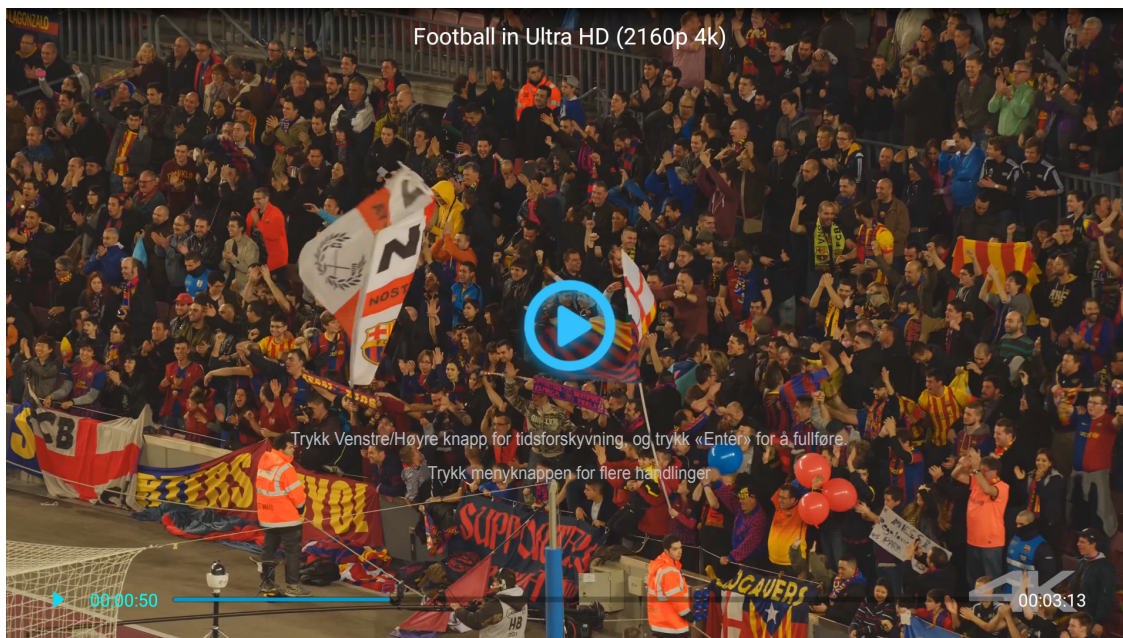

- Trykk **Enter/↵** for å ta pause i avspillingen. Mens videoen er satt på pause:
 - Trykk **◀▶**-tastene for å spole bak eller frem i videoen.
 - Trykk **Enter/↵** for å fortsette.
- Trykk **⏸** for å stoppe avspillingen til enhver tid.

BRUKE PROJEKTOREN

Vise bilder

1. Velg **Bilde** fra panelet til venstre for å bla gjennom alle bildefiler.

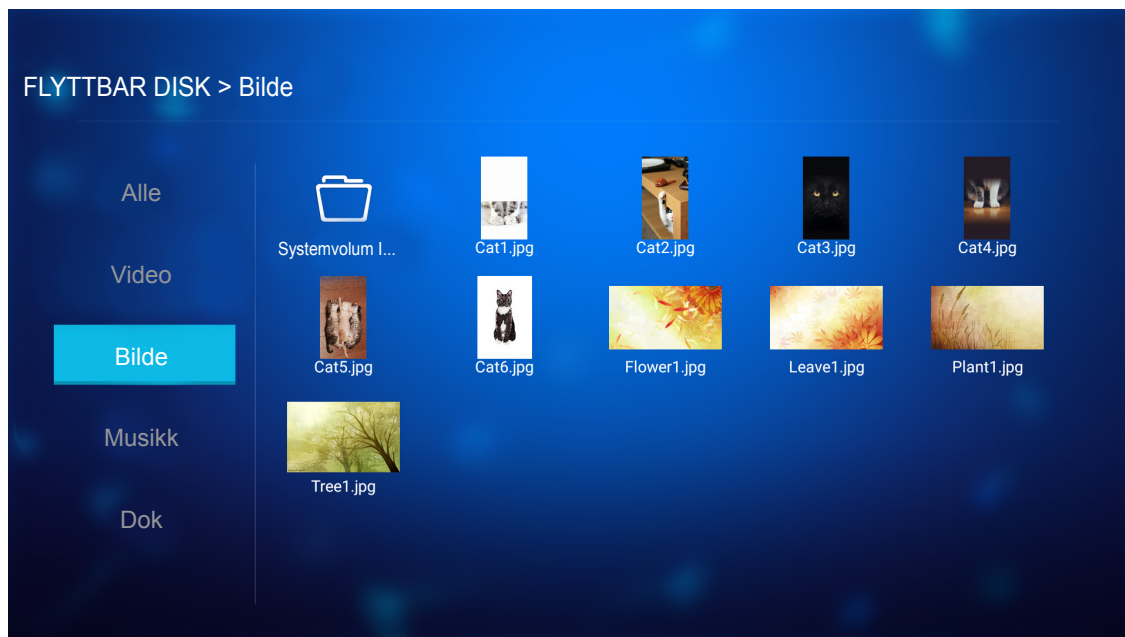

Hvis det er flere mapper, trykker du ▲▼◀▶-tastene for å velge ønsket mappe, så trykker du **Enter/↵** for å vise innholdet i undermappen.

2. Trykk ▲▼◀▶-tastene for å velge et bilde, og trykk **Enter/↵** for å vise bildet i fullskjerm.

Alternativer for bilde

Mens du ser bilde i fullskjerm:

- Bruk ◀▶-tastene for å vise forrige eller neste bilde.
- Trykk **Enter/↵** for å få tilgang til hurtigmenyen.

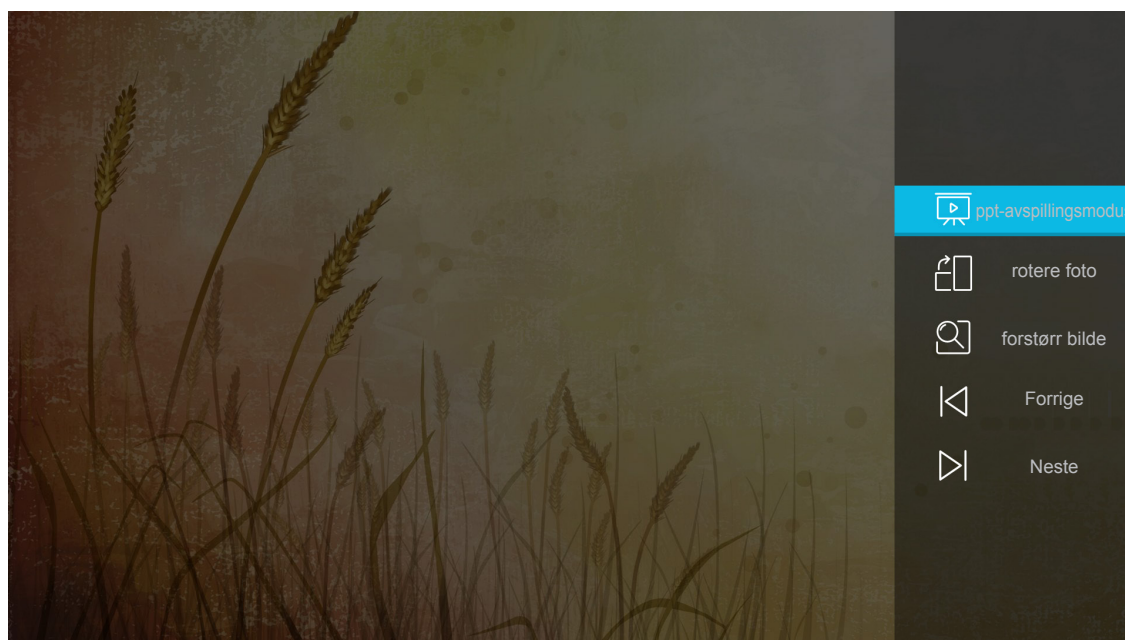

- Velg **ppt-avspillingsmodus** for å konfigurere innstillinger for lysbildefremvisning.
- Velg **rotere foto** for å rotere bilder 90 grader med klokken.

BRUKE PROJEKTOREN

- Velg **forstørr bilde** for å forstørre visningen av et bilde.
- Velg **Forrige** for å se forrige bilde.
- Velg **Neste** for å se neste bilde.

Innstillinger for lysbildefremvisning

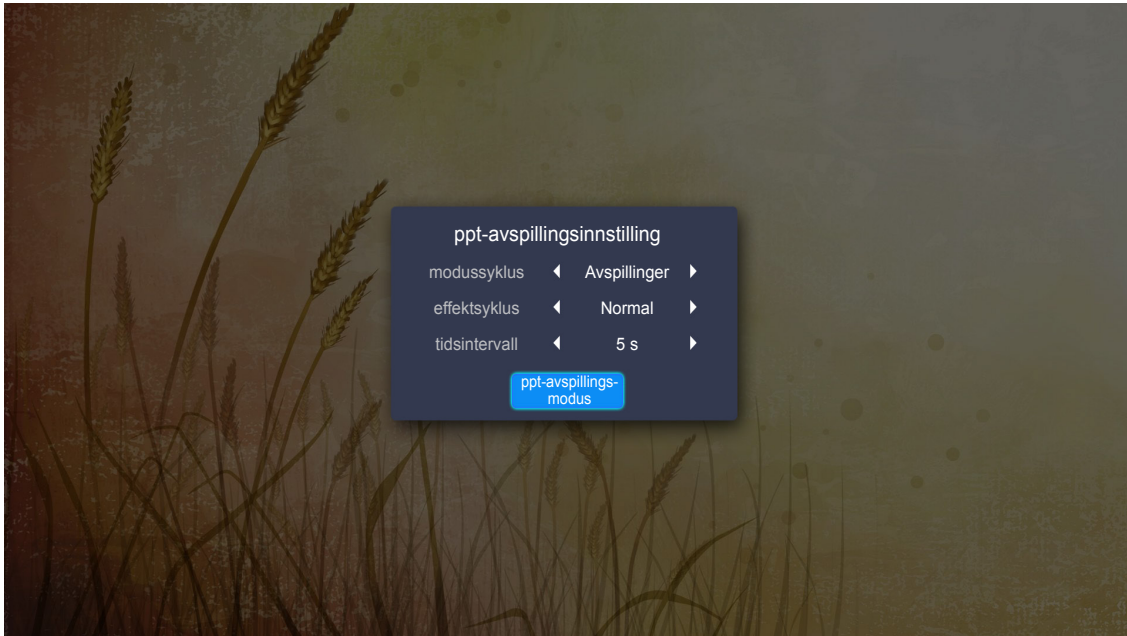

modussyklus

Still inn alternativ for lysbildefremvisningsmodus.

effektskyklus

Velg overgangseffekten mellom hvert lysbilde.

tidsintervall

Angi intervallet mellom hvert lysbilde.

ppt-avspillingsintervall

Velg for å starte lysbildefremvisningen.

Merk:

- Trykk **Enter** ↵ for å stoppe lysbildefremvisningen.
- Trykk **↶** for å stoppe lysbildefremvisningen.

BRUKE PROJEKTOREN

Spille av musikk

1. Velg **Musikk** fra panelet til venstre for å bla gjennom alle sanger eller lydfiler.

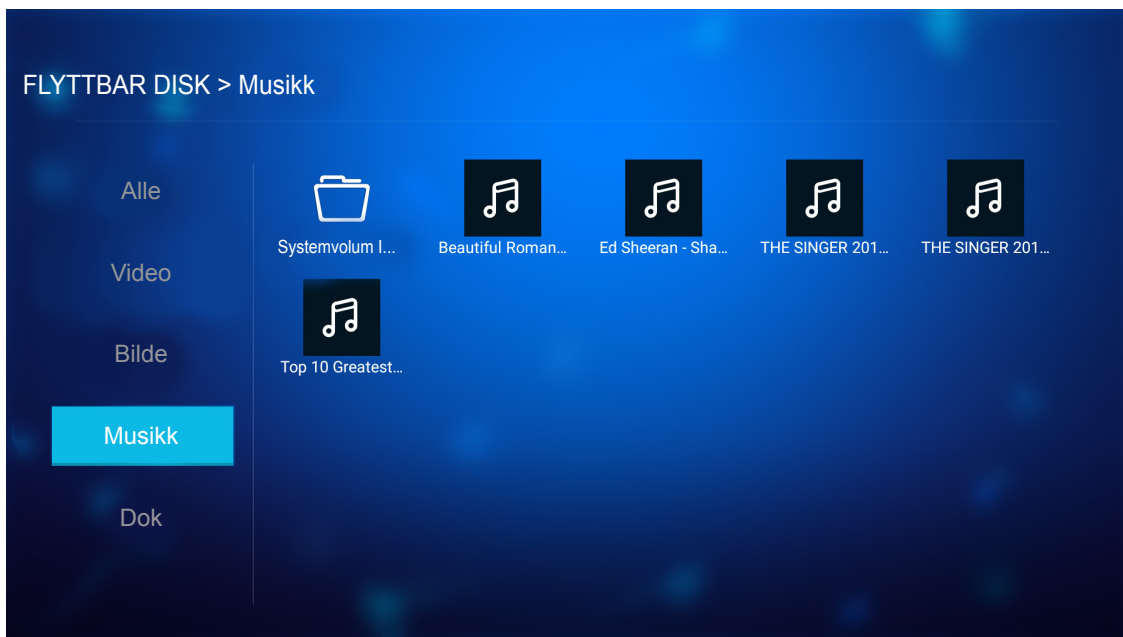

Hvis det er flere mapper, trykker du ▲▼◀▶-tastene for å velge ønsket mappe, så trykker du **Enter/↵** for å vise innholdet i undermappen.

2. Trykk ▲▼◀▶-tastene for å velge sangen du vil spille av, og trykk **Enter/↵** for å starte avspillingen.

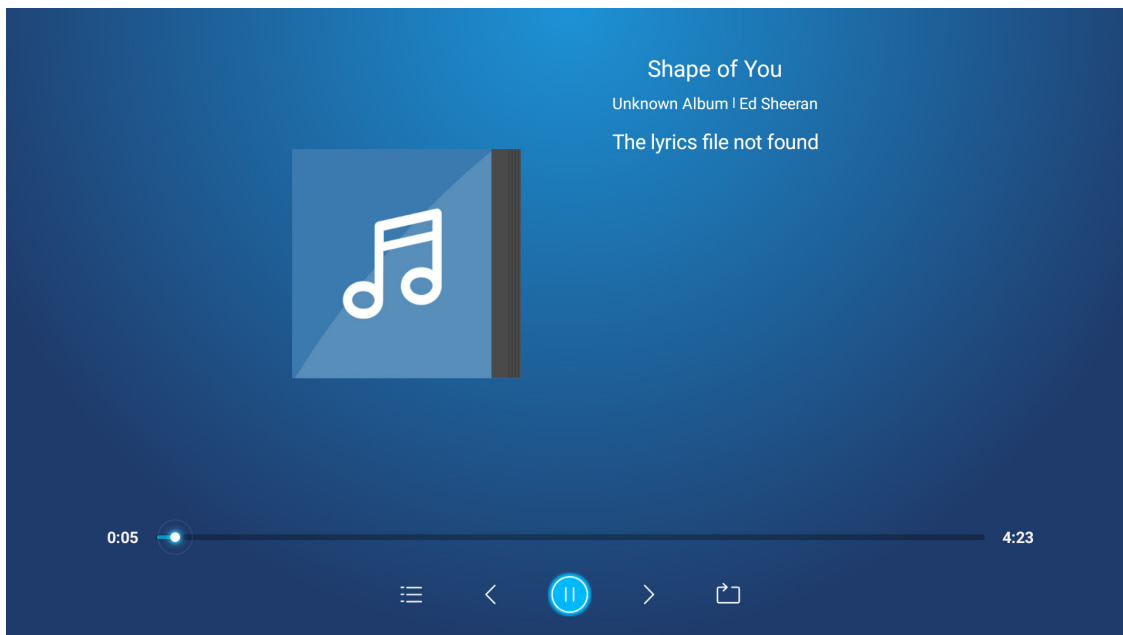

- Hvis du vil stoppe avspillingen midlertidig, velger du ⏸ og trykker **Enter/↵**. Hvis du vil fortsette, velger du ▶ og trykker **Enter/↵**.
- Hvis du vil hoppe til forrige/neste spor, velger du ◀/▶ og trykker **Enter/↵**.
- Hvis du vil bytte avspillingsmodus, velger du 🔄 og trykker **Enter/↵** gjentatte ganger for å velge ønsket modus.
- Hvis du vil se spillelisten, velger du ☰ og trykker **Enter/↵**.
- Du kan stoppe avspillingen når som helst ved å trykke ↶.

BRUKE PROJEKTOREN

Vise dokument

1. Velg **Dok** fra panelet til venstre for å bla gjennom alle dokumentfiler.

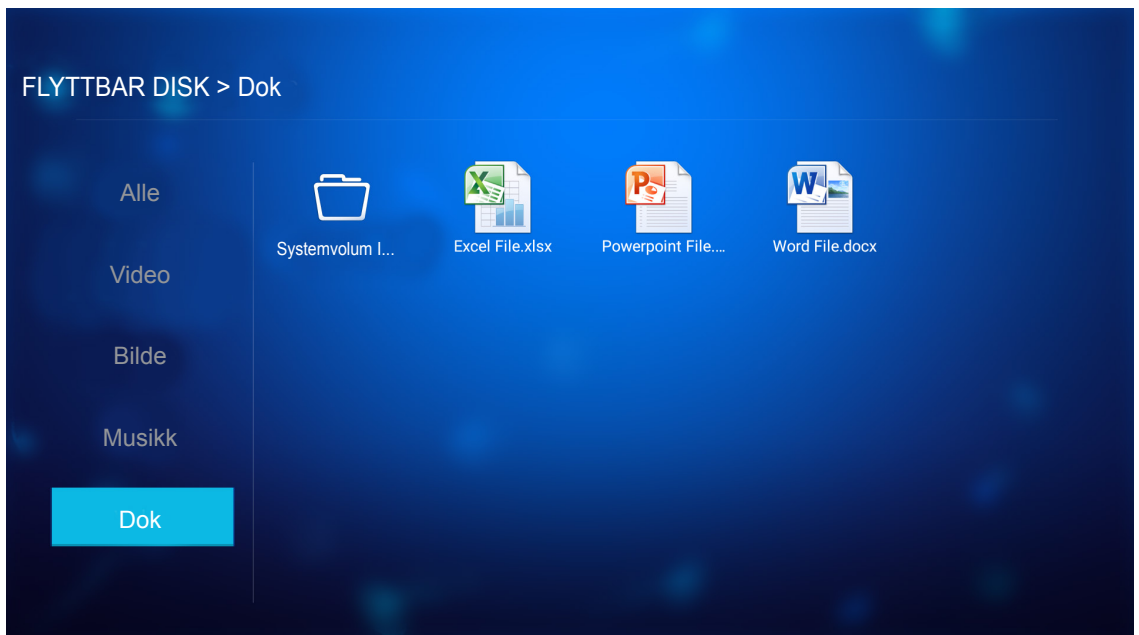

Hvis det er flere mapper, trykker du ▲▼◀▶-tastene for å velge ønsket mappe, så trykker du **Enter/↵** for å vise innholdet i undermappen.

2. Trykk ▲▼◀▶-tastene for å velge dokumentet du vil vise, og trykk deretter **Enter/↵** for å åpne filen.

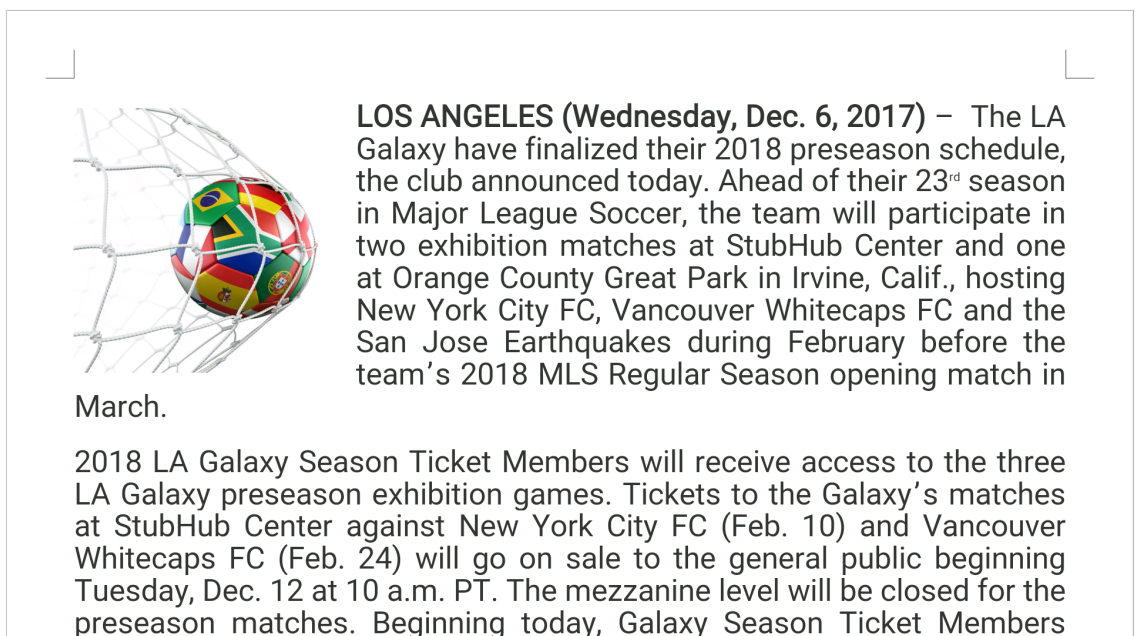

- Trykk ▲▼◀▶-tastene for å bla en side opp/ned eller navigere på siden.
- Du kan lukke dokumentet når som helst ved å trykke ↵.

BRUKE PROJEKTOREN

Merk: Når du åpner en PowerPoint-fil, vises Avspillingsmodus-menyen på skjermen. Velg deretter ønsket avspillingsmodus og velg **OK** for å begynne å bla gjennom filen.

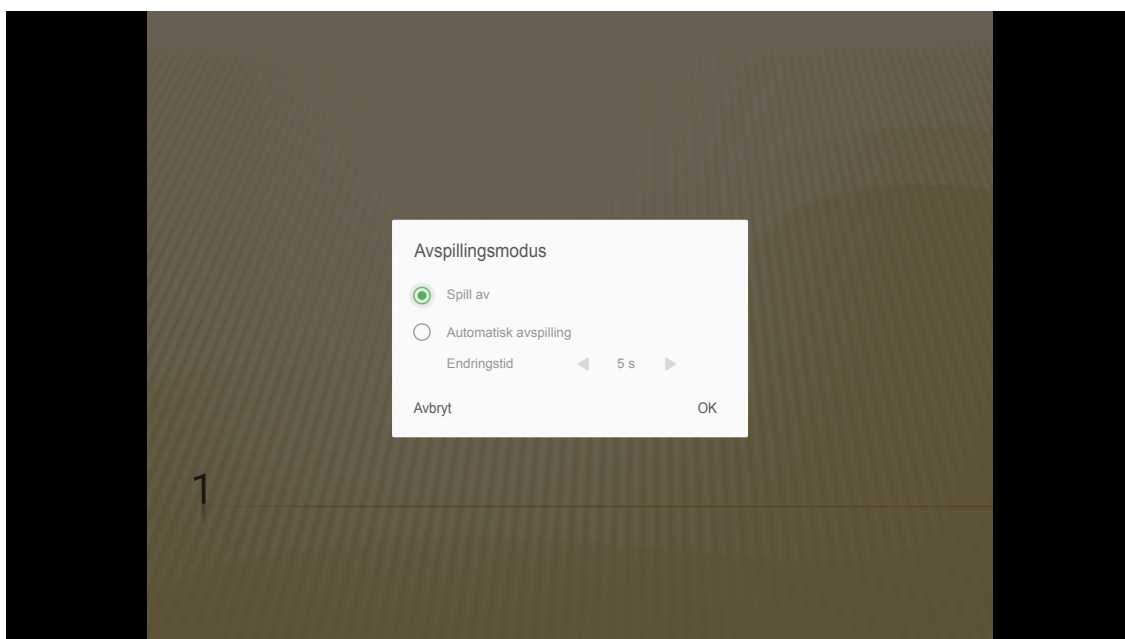

BRUKE PROJEKTOREN

Registrere projektoren til Device Cloud

Velg **Alexa** for å registrere projektoren til Device Cloud. Trykk deretter på **Enter** på fjernkontrollen eller **↵** på projektorens tastatur for å gå inn i **Alexa**-menyen.

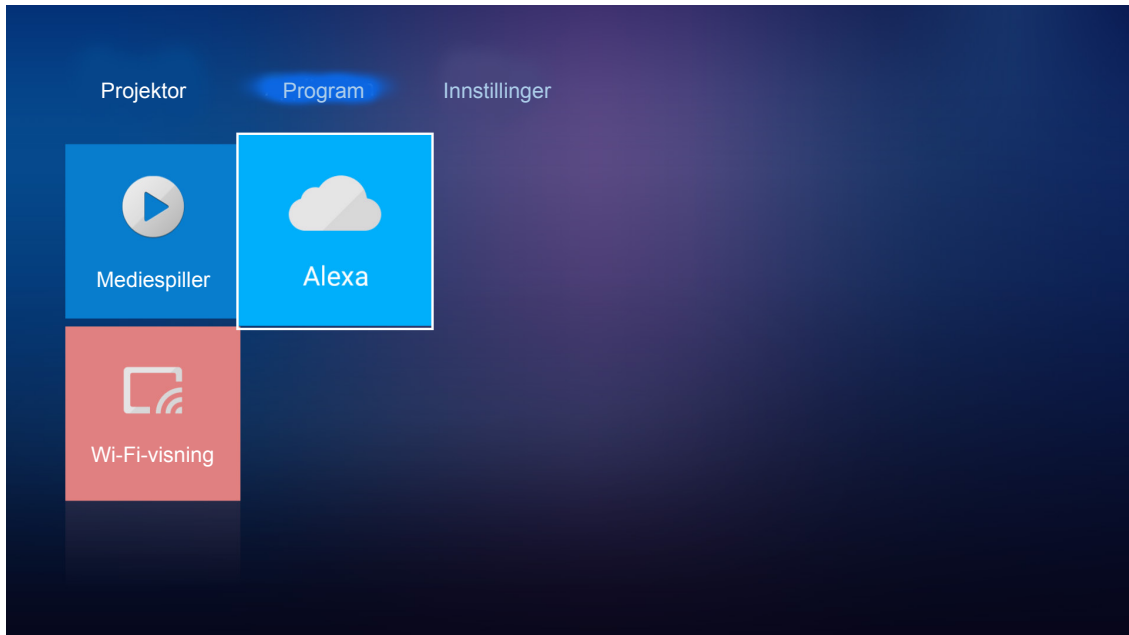

Gjeldende innstillingsparametere vises på skjermen. Hvis du vil registrere projektoren til Device Cloud, kan du se side 67.

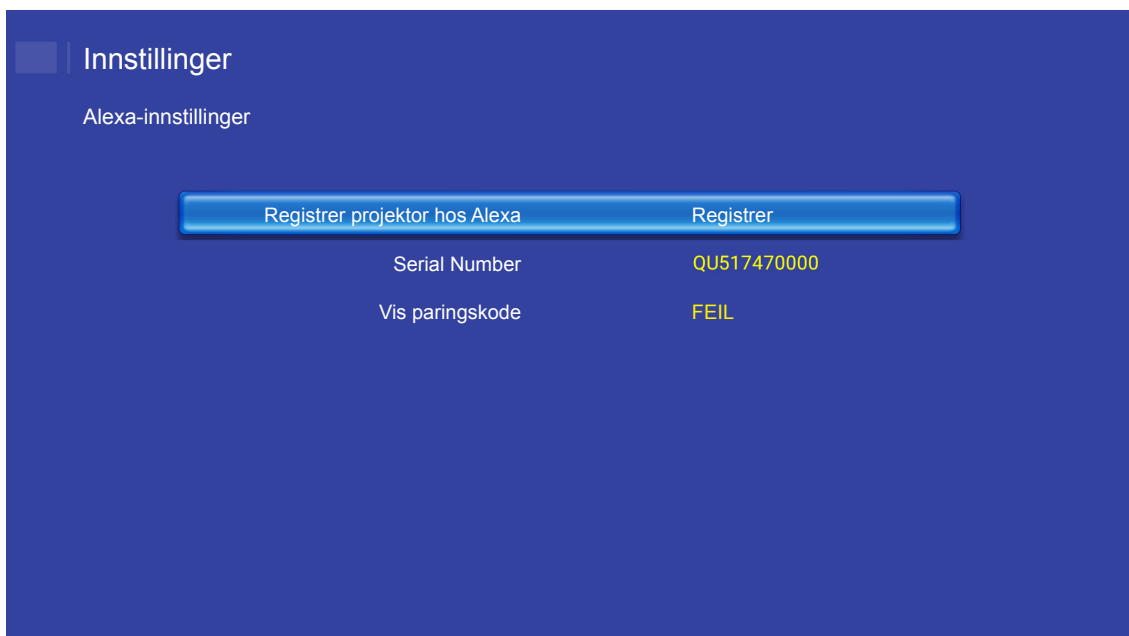

BRUKE PROJEKTOREN

Trådløs mediestrømming

Velg **Wi-Fi-visning** for å projisere mobilenhetens skjerm til projektoren via Wi-Fi-tilkobling. Trykk deretter **Enter** på fjernkontrollen eller **←** på projektorens tastatur for å gå inn i **EZCast**-skjermen.

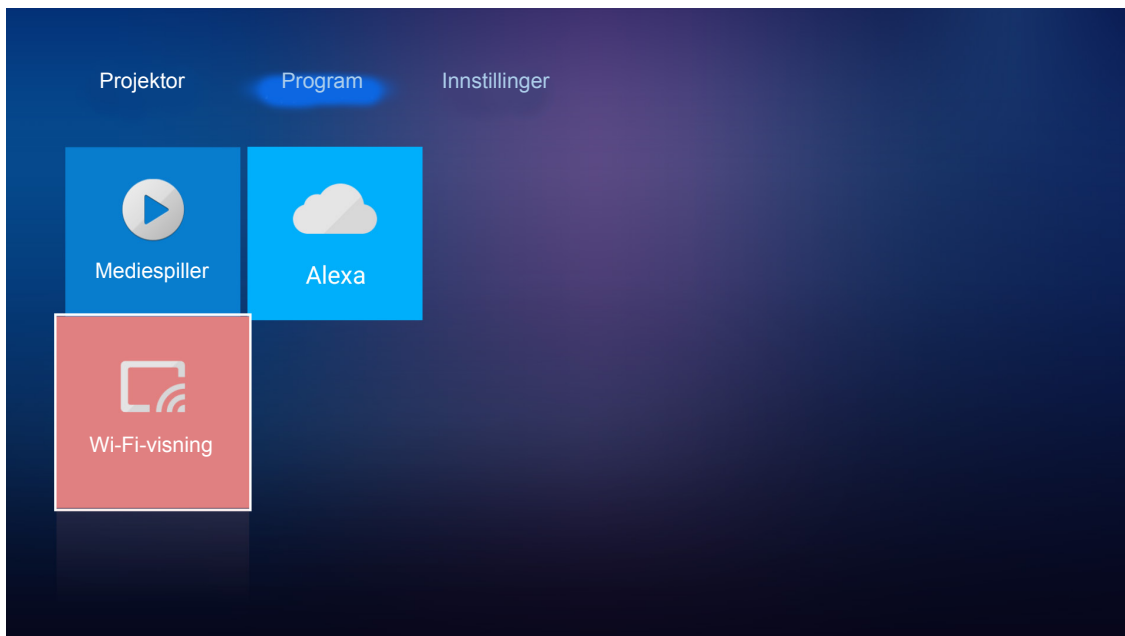

1. Når du bruker Wi-Fi-visningsfunksjonen for første gang, må du laste ned og installere EZCast-appen på mobilenheten.
Merk: Du kan skanne QR-koden som vises på skjermen eller laste ned fra App Store eller Google Play.
2. På projektoren setter du inn Wi-Fi-donglen og går til **Innstillinger > Nettverk > Trådløs innstilling (Wi-Fi-visning)**. Sett deretter **Wi-Fi**-innstillingen til PÅ.
3. Koble projektoren til et tilgjengelig nettverk. Du finner mer informasjon i side 49.
4. Aktiver Wi-Fi på mobilenheten. Koble til samme nettverk som projektoren.
VIKTIG!
 - *Projektoren og mobilenheten må være koblet til samme Wi-Fi-nettverk.*
 - *Under Wi-Fi-visning må du kontrollere at du har tilgang til internett.*

BRUKE PROJEKTOREN

Merk: Tilkoblingsmetoden varierer avhengig av typen dongle. Se i dens dokumentasjon for mer informasjon.

5. Start «EZCast»-appen, og koble til donglen.
6. Når det er tilkoblet, projiseres mobilenhetens skjerm på skjermen.

Generelle innstillinger

På **Innstillinger**-hjemskjermen kan du angi OSD-språk og konfigurere nettverksinnstillingene. For å bytte til **Innstillinger**-hjemskjermen velger du en av hovedkategoriene og bruker ◀▶-tastene til å velge **Innstillinger**.

Endre språk på skjermmenyene

Velg **Språk** for å angi språk på skjermen. Trykk deretter på **Enter** på fjernkontrollen eller ↵ på projektorens tastatur for å gå inn i **Språk**-menyen.

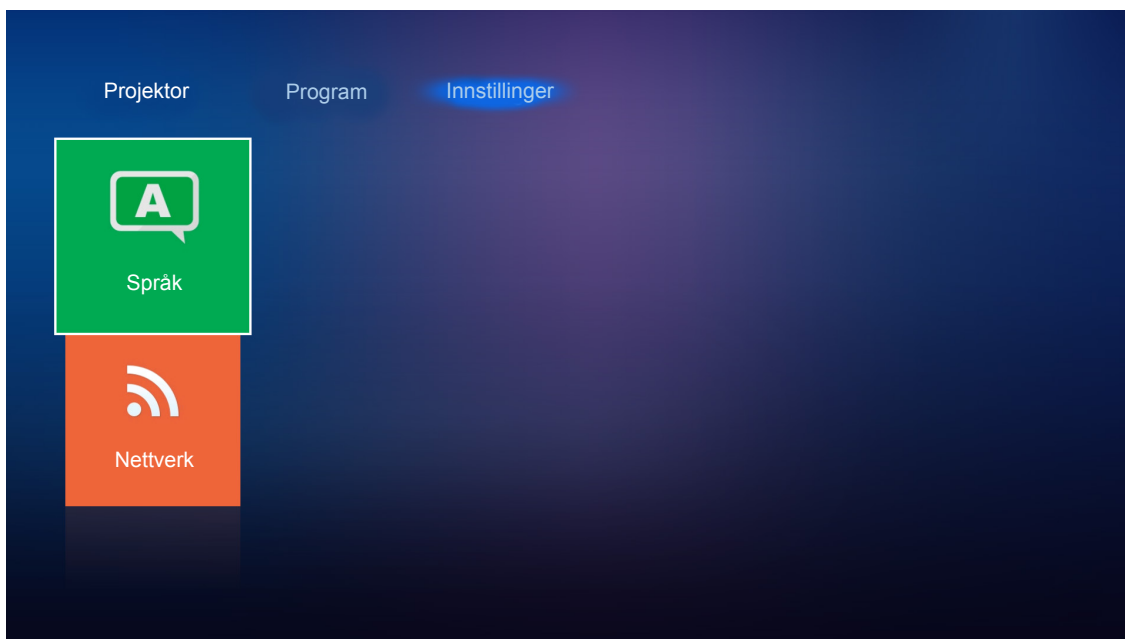

Tilgjengelige språk vises på skjermen. Velg ønsket språk, og trykk **Enter**/↵ for å bekrefte valget.



BRUKE PROJEKTOREN

Konfigurere nettverksinnstillingene

Velg **Nettverk** for å konfigurere nettverksinnstillinger. Trykk deretter på **Enter** på fjernkontrollen eller **↵** på projektorens tastatur for å gå inn i **Nettverk**-menyen.

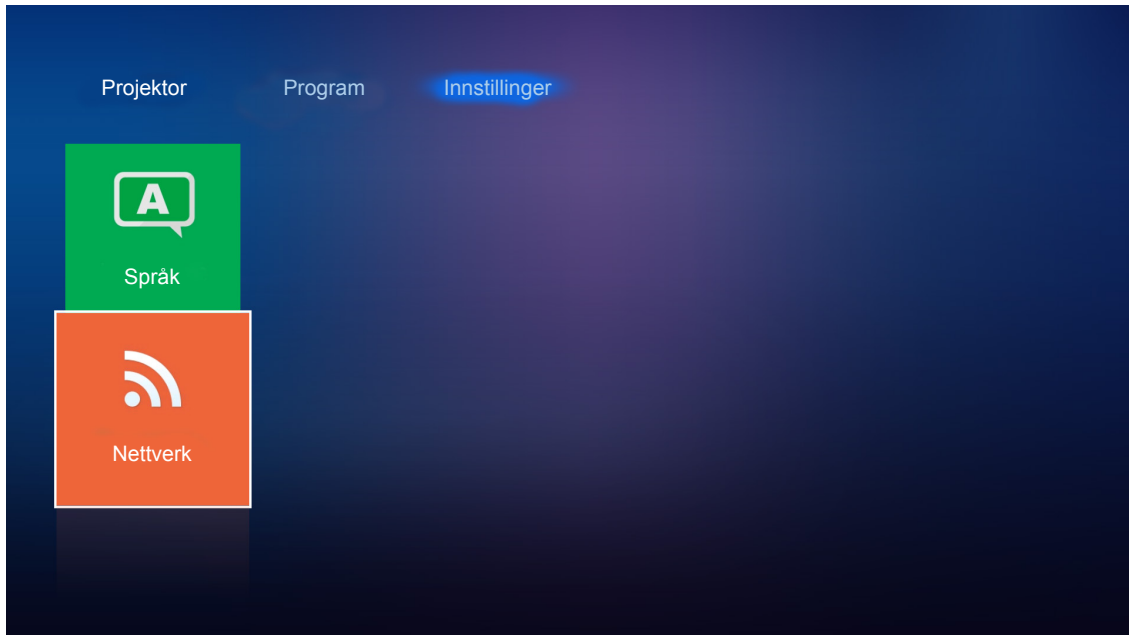

Velg **Innstillinger for projektorkontroll**. Deretter velger du de nødvendige innstillingene.

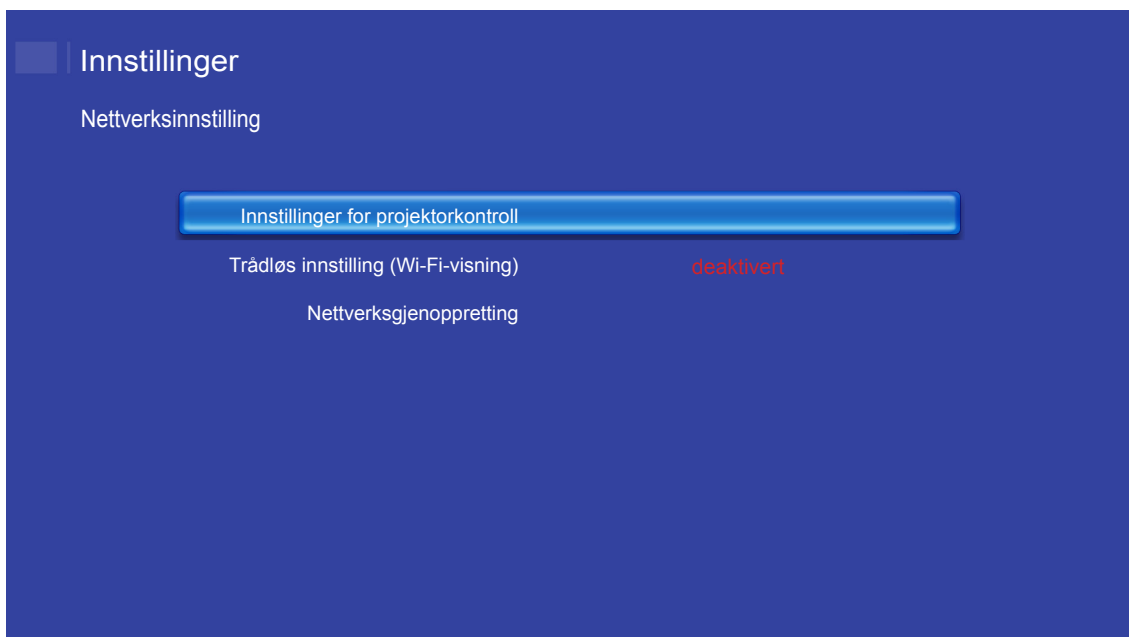

BRUKE PROJEKTOREN

Merk: For å konfigurere den trådløse tilkoblingen velger du **Trådløs innstilling (Wi-Fi-visning)** og gjør følgende:

a. Sett inn en Wi-Fi-dongle først, og aktiver Wi-Fi-funksjonen.

b. Koble til et tilgjengelig Wi-Fi-nettverk fra listen.

Hvis du kobler til et sikkert Wi-Fi-nettverk, må du angi passordet når du blir bedt om det.

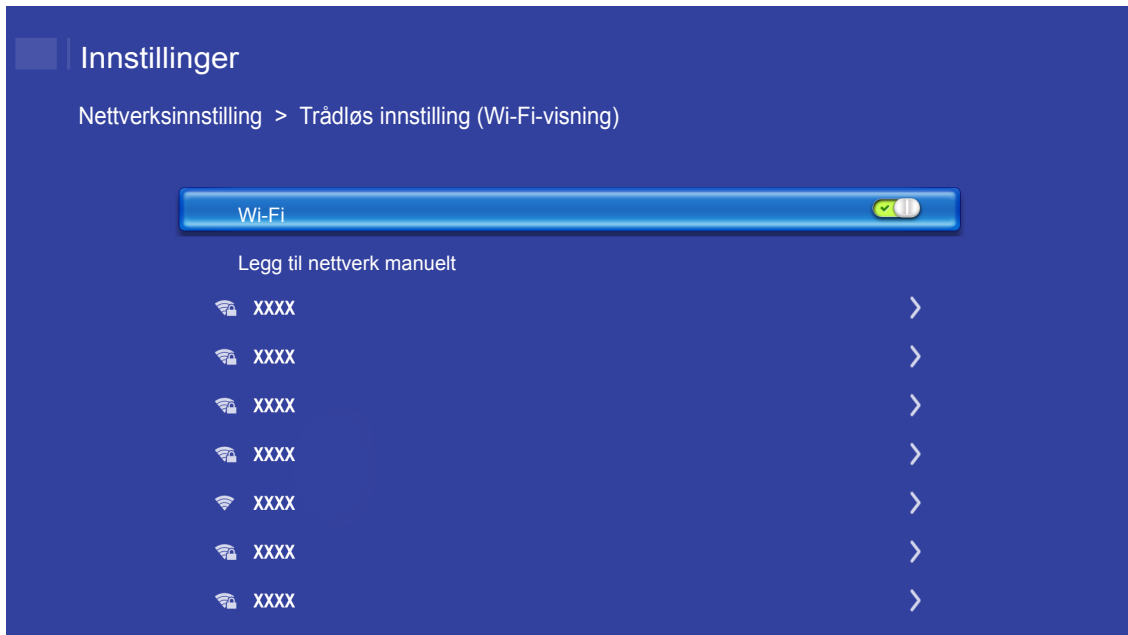

BRUKE PROJEKTOREN

LAN RJ45-funksjon

For å gjøre den enkel å bruke har projektoren ulike nettverks- og fjernstyringsfunksjoner.

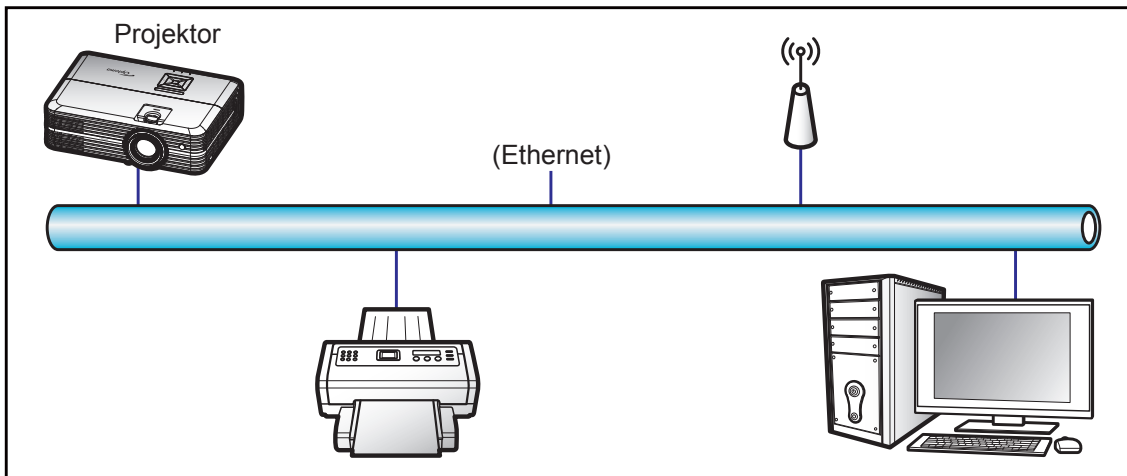

Funksjoner for kablet LAN-terminal

Denne projektoren kan styres ved hjelp av en PC eller andre eksterne enheter via LAN-/RJ45-porten, og den er kompatibel med Crestron / Extron / AMX (Device Discovery) / PJLink.

- Crestron er et registrert varemerke for Crestron Electronics, Inc. i USA.
- Extron er et registrert varemerke for Extron Electronics, Inc. i USA.
- AMX er et registrert varemerke for AMX LLC i USA.
- PJLink har søkt om registrering av varemerke og logo i Japan, USA og andre land ved JBMIA.

Projektoren støtter de spesifiserte kommandoer i Crestron Electronics-kontrolleren og tilhørende programvare (f.eks. RoomView®).

<http://www.crestron.com/>

Denne projektoren er kompatibel med Extron-enheter for referanse.

<http://www.extron.com/>

Denne projektoren støttes av AMX (Device Discovery).

<http://www.amx.com/>

Denne projektoren støtter alle kommandoene i PJLink Class1 (versjon 1.00).

<http://pjlink.jbmia.or.jp/english/>

Du kan få mer inngående informasjon om de ulike typene eksterne enheter som kan kobles til LAN/RJ45-porten og fjernstyre projektoren samt relaterte styrekommandoer som støttes for disse eksterne enhetene ved å ta direkte kontakt med serviceteamet.

BRUKE PROJEKTOREN

Ethernet-innstillinger

Konfigurer nettverksparametrene.



- DHCP: AV
- IP-adresse: 192.168.0.100
- Nettverksmaske: 255.255.255.0
- Gateway: 192.168.0.254
- DNS: 192.168.0.51

Trådløse innstillinger

Koble til andre Alexa-enheter når du har valgt de nødvendige tilkoblingsinnstillingene.

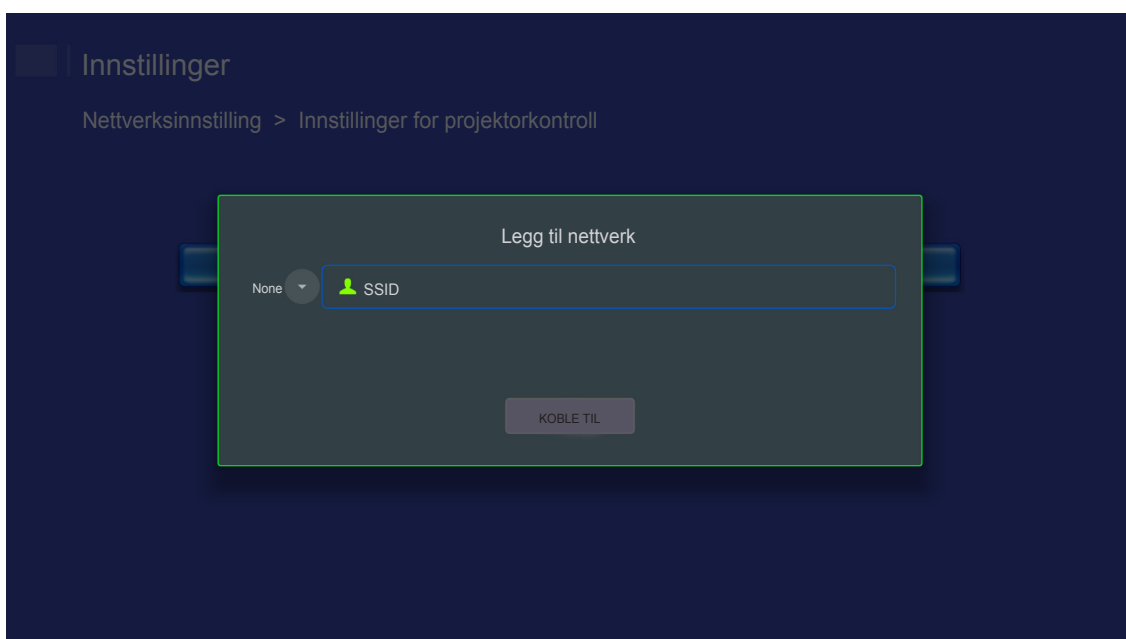

BRUKE PROJEKTOREN

Funksjoner for projektorkontroll

Konfigurer hvordan du overvåker og kontrollerer projektoren over nettverket.

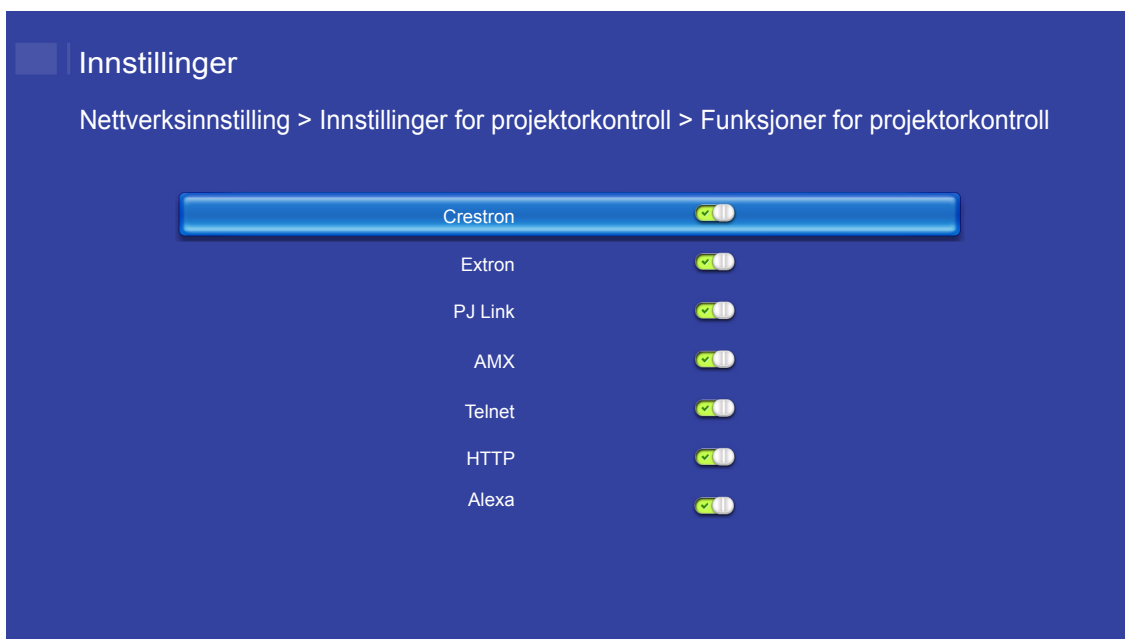

VEDLIKEHOLD

Bytte lampe

Projektoren registrerer automatisk lampens levetid. Når lampens levetid når slutten, vises en advarselmelding på skjermen.



Når du ser denne meldingen, ta kontakt med den lokale forhandleren eller servicesenterfor å bytte lampen så snart som mulig. Sørg for at projektoren har kjølt seg ned for minst 30 minutter før du skifter ut lampen.



Warning: Hvis projektoren er takmontert, vær forsiktig når du åpner lampepanelet. Det anbefales å bruke sikkerhetsbriller når man bytter lyspære på takmontert projektor. Vær forsiktig så ingen løse deler faller ned fra projektoren.



Warning: Lamperommet er varmt! La det få kjøle seg ned før du bytter lampe!



Warning: For å redusere risikoen for personskade, ikke mist lampemodulen eller berør lyspæren. Lyspæren kan knuses og forårsake skade dersom den slippes i bakken.

VEDLIKEHOLD

Bytte lampen (fortsettelse)

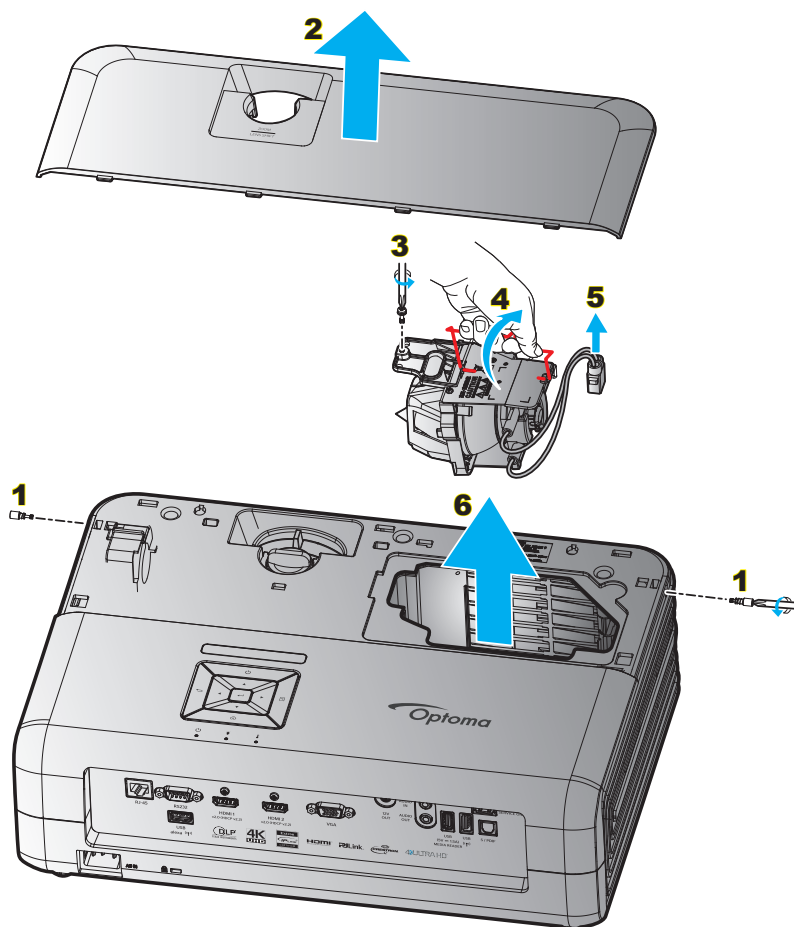

Prosedyre:

1. Slå av strømmen til projektoren ved å trykke «»-knappen på tastaturet til projektoren eller fjernkontrollen.
2. La projektoren kjøle seg ned i minst 30 minutter.
3. Koble fra strømledningen.
4. Fjern de 2 skruene som fester toppdekslet. **1**
5. Ta av toppdekslet. **2**
6. Fjern skruen på lampemodulen. **3**
7. Løft opp lampehåndtaket. **4**
8. Ta av lampekabelen. **5**
9. Ta forsiktig ut lampemodulen. **6**
10. For å sette på plass lampemodulen, følg instruksjonene i motsatt rekkefølge.
11. Slå på projektoren og nullstill lampetiden.
12. Lampenullstilling: (i) Trykk «Meny» → (ii) Velg «Projektorinnstillinger» → (iii) Velg «Lampeinnstillinger» → (iv) Velg «Lampenullstilling» → (v) Velg «Ja».

Merk:

- *Projektoren kan ikke slås på hvis lampedeckslet ikke har blitt satt på projektoren.*
- *Ikke ta på glassområdet av lampen. Håndolje kan føre til at lampen knuses. Bruk en tørr klut til å rengjøre lampemodulen hvis den ble berørt med et uhell.*

VEDLIKEHOLD

Installere og rengjøre støvfiltrene

Installere støvfilteret

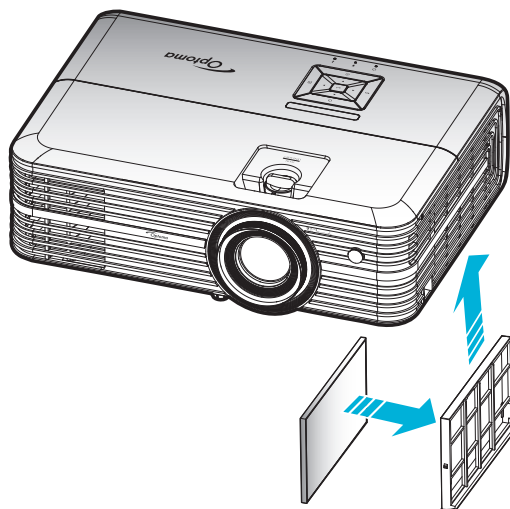

Merk: Støvfilter er kun nødvendig / leveres i utvalgte regioner med mye støv.

Rengjøre støvfilteret

Vi anbefaler at du rengjør støvfilteret hver tredje måned. Rengjør det oftere hvis projektoren brukes i støvete omgivelser.

Prosedyre:

1. Slå av strømmen til projektoren ved å trykke «»-knappen på tastaturet til projektoren eller fjernkontrollen.
2. Koble fra strømledningen.
3. Trekk støvfilterrommet nedover for å ta det ut fra bunnen av projektoren. **1**
4. Ta luftfilteret ut forsiktig. Så rengjør eller skifter du ut støvfilteret. **2**
5. For å installere støvfilteret følger du disse trinnene i motsatt rekkefølge.

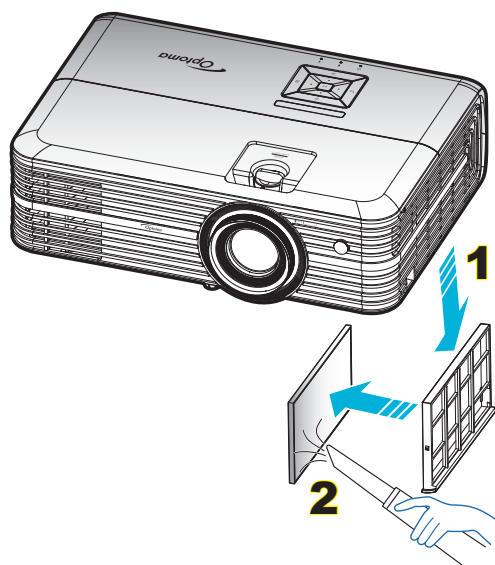

EKSTRA INFORMASJON

Støttede oppløsninger

Digital (HDMI 1.4)

Original oppløsning: 1920 x 1080 ved 60Hz

Etablert timing	Standard timing	Merketiming	Støttet videomodus	Detaljert timing
720 x 400 ved 70Hz	1280 x 720 ved 60Hz	1920 x 1080 ved 60 Hz (standard)	720 x 480i ved 60 Hz 16:9	1920 x 1080p ved 60Hz
640 x 480 ved 60Hz	1280 x 800 ved 60Hz		720 x 480p ved 60 Hz 4:3	
640 x 480 ved 67Hz	1280 x 1024 ved 60Hz		720 x 480p ved 60 Hz 16:9	
640 x 480 ved 72Hz	1920 x 1200 ved 60 Hz (redusert)		720 x 576i ved 50 Hz 16:9	
640 x 480 ved 75Hz	1366 x 768 ved 60Hz		720 x 576p ved 50 Hz 4:3	
800 x 600 ved 56Hz			720 x 576p ved 50 Hz 16:9	
800 x 600 ved 60Hz			1280 x 720p ved 60 Hz 16:9	
800 x 600 ved 72Hz			1280 x 720p ved 50Hz 16:9	
800 x 600 ved 75Hz			1920 x 1080i ved 60 Hz 16:9	
832 x 624 ved 75Hz			1920 x 1080i ved 50Hz 16:9	
1024 x 768 ved 60Hz			1920 x 1080p ved 60 Hz 16:9	
1024 x 768 ved 70Hz			1920 x 1080p ved 50Hz 16:9	
1024 x 768 ved 75Hz			1920 x 1080p ved 24Hz 16:9	
1280 x 1024 ved 75Hz			3840 x 2160 ved 24Hz	
1152 x 870 ved 75Hz			3840 x 2160 ved 25Hz	
			3840 x 2160 ved 30Hz	
			4096 x 2160 ved 24Hz	

Digital (HDMI 2.0)

Original oppløsning: 1920 x 1080 ved 60Hz

B0/Etablert timing	B0/Standard timing	B1/Videomodus	B1/Detaljert timing
720 x 400 ved 70Hz	1280 x 720 ved 60Hz	720 x 480i ved 60 Hz 16:9	1920 x 1080p ved 60Hz
640 x 480 ved 60Hz	1280 x 800 ved 60Hz	720 x 480p ved 60 Hz 4:3	
640 x 480 ved 67Hz	1280 x 1024 ved 60Hz	720 x 480p ved 60 Hz 16:9	
640 x 480 ved 72Hz	1920 x 1200 ved 60 Hz (redusert)	720 x 576i ved 50 Hz 16:9	
640 x 480 ved 75Hz	1366 x 768 ved 60Hz	720 x 576p ved 50 Hz 4:3	
800 x 600 ved 56Hz		720 x 576p ved 50 Hz 16:9	
800 x 600 ved 60Hz		1280 x 720p ved 60 Hz 16:9	
800 x 600 ved 72Hz		1280 x 720p ved 50Hz 16:9	
800 x 600 ved 75Hz		1920 x 1080i ved 60 Hz 16:9	
832 x 624 ved 75Hz		1920 x 1080i ved 50Hz 16:9	
1024 x 768 ved 60Hz		1920 x 1080p ved 60 Hz 16:9	
1024 x 768 ved 70Hz		1920 x 1080p ved 50Hz 16:9	
1024 x 768 ved 75Hz		1920 x 1080p ved 24Hz 16:9	
1280 x 1024 ved 75Hz		3840 x 2160 ved 24Hz	
1152 x 870 ved 75Hz		3840 x 2160 ved 25Hz	
		3840 x 2160 ved 30Hz	
		3840 x 2160 ved 50Hz	
		3840 x 2160 ved 60Hz	
		4096 x 2160 ved 24Hz	

EKSTRA INFORMASJON

B0/Etablert timing	B0/Standard timing	B1/Videomodus	B1/Detailert timing
		4096 x 2160 ved 25Hz	
		4096 x 2160 ved 30Hz	
		4096 x 2160 ved 50Hz	
		4096 x 2160 ved 60Hz	

Merk: Støtter 1920 x 1080 ved 50 Hz.

Analog

Original oppløsning: 1920 x 1080 ved 60Hz

B0/Etablert timing	B0/Standard timing	B0/Detailert timing	B1/Detailert timing
720 x 400 ved 70Hz	1280 x 720 ved 60Hz	1920 x 1080 ved 60 Hz (standard)	1366 x 768 ved 60Hz
640 x 480 ved 60Hz	1280 x 800 ved 60Hz		
640 x 480 ved 67Hz	1280 x 1024 ved 60Hz		
640 x 480 ved 72Hz	1400 x 1050 ved 60Hz		
640 x 480 ved 75Hz	1600 x 1200 ved 60Hz		
800 x 600 ved 56Hz			
800 x 600 ved 60Hz			
800 x 600 ved 72Hz			
800 x 600 ved 75Hz			
832 x 624 ved 75Hz			
1024 x 768 ved 60Hz			
1024 x 768 ved 70Hz			
1024 x 768 ved 75Hz			
1280 x 1024 ved 75Hz			
1152 x 870 ved 75Hz			

Merk: Støtter 1920 x 1080 ved 50 Hz.

EKSTRA INFORMASJON

Bildestørrelse og projiseringsavstand

Diagonal lengde (tomme) størrelse på 16:9 skjerm	Skjermstørrelse B x H				Projeksjonsavstand (D)				Forskyvning (HD)	
	(m)		(tommer)		(m)		(fot)		(m)	(fot)
	Bredde	Høyde	Bredde	Høyde	Bred	Tele	Bred	Tele		
30	0,66	0,37	25,97	14,61	-	1,05	-	3,44	0,02	0,07
40	0,89	0,50	34,86	19,61	1,07	1,41	3,51	4,62	0,03	0,09
60	1,33	0,75	52,29	29,42	1,61	2,11	5,27	6,93	0,04	0,13
70	1,55	0,87	61,01	34,32	1,88	2,46	6,15	8,08	0,05	0,16
80	1,77	1,00	69,73	39,22	2,14	2,82	7,03	9,23	0,05	0,18
90	1,99	1,12	78,44	44,12	2,41	3,17	7,91	10,39	0,06	0,20
100	2,21	1,25	87,16	49,03	2,68	3,52	8,78	11,54	0,07	0,22
120	2,66	1,49	104,59	58,83	3,21	4,22	10,54	13,85	0,08	0,27
150	3,32	1,87	130,74	73,54	4,02	5,28	13,18	17,31	0,10	0,34
180	3,98	2,24	156,88	88,25	4,82	6,34	15,81	20,78	0,12	0,40
200	4,43	2,49	174,32	98,05	5,36	7,04	17,57	23,08	0,14	0,45
250	5,53	3,11	217,89	122,57	6,70	8,80	21,96	28,85	0,17	0,56
300,6	6,65	3,74	262,00	147,37	8,05	-	26,40	-	0,21	0,68

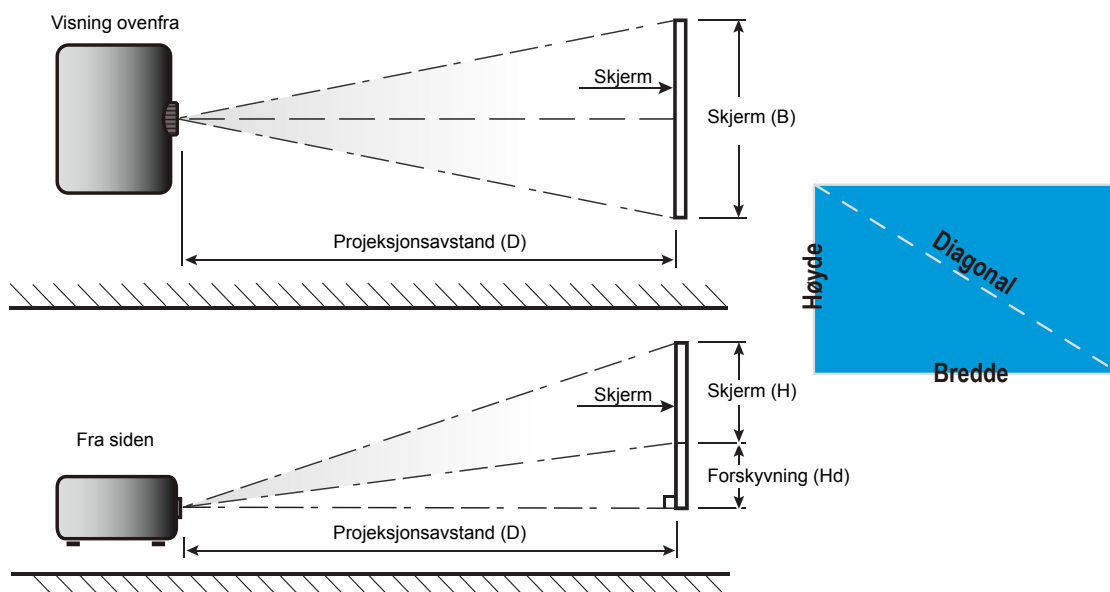

EKSTRA INFORMASJON

Projektormål og takmontering

1. For å forhindre skade på projektoren, bruk Optoma-takmonteringen.
2. Hvis du ønsker å bruke en monteringspakke fra en tredjepart, påse at skruene som brukes for å feste projektoren har følgende spesifikasjoner:
 - Skruetype: M4*3
 - Minimum skruelengde: 10mm

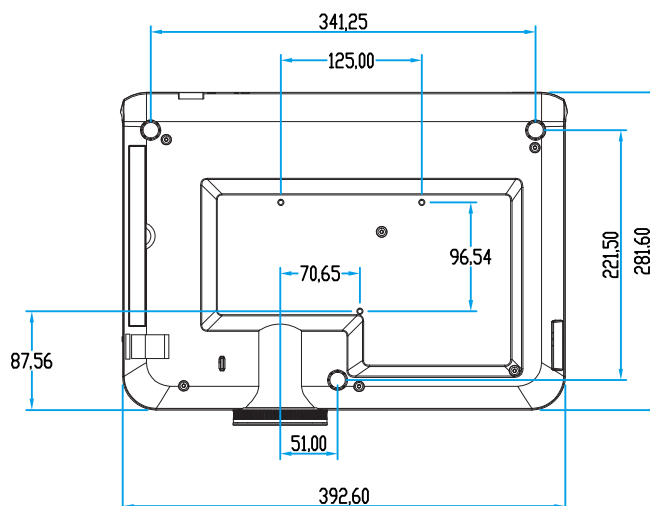
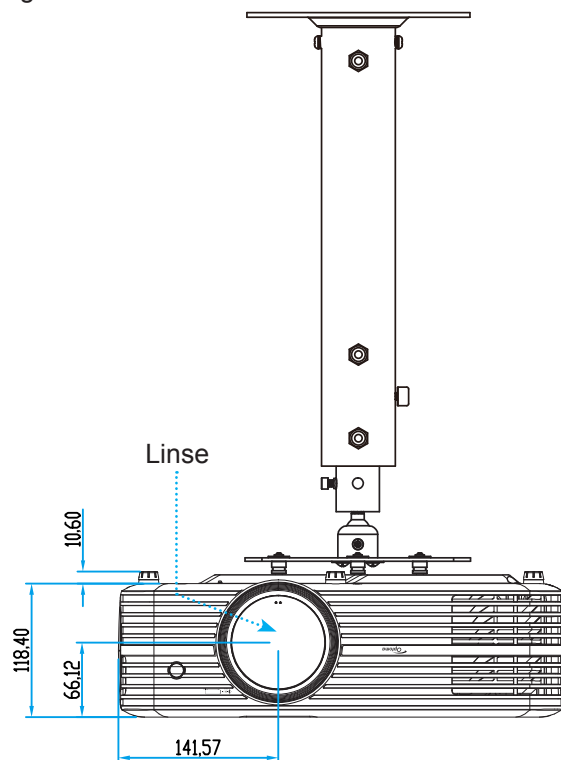

Merk: Vær obs på at skade som oppstår som følge av ukorrekt installasjon vil annullere garantien.



Warning:

- Hvis du kjøper takmontering fra et annet firma, husk å bruke korrekt skruestørrelse. Skruestørrelse vil variere avhengig av tykkelsen på monteringsplaten.
- Hold en klarering på minst 10 cm mellom taket og bunnen av projektoren.
- Ikke installer projektoren nær en varmekilde.

EKSTRA INFORMASJON

IR-fjernkontrollkoder









Knapp	Tastenr.	MTX.	Format	Data0	Data1	Data2	Data3	Forklaring	
Skru på/av		K12	04	F1	32	CD	71	8E	Se delen «Skru projektoren av/på» på side 18.
Source		K3	11	F1	32	CD	18	E7	Trykk for å velge et inngangssignal.
Hjem		K13	03	F1	32	CD	92	6D	Trykk for å gå tilbake til Hjem-skjermen.
Meny		K8	17	F1	32	CD	0E	F1	Trykk for å åpne skjermmenyen (OSD). Trykk igjen for å lukke skjermmenyen.
Tilbake		K4	10	F1	32	CD	86	79	Trykk for å gå tilbake til forrige side.
Opp		K7	18	F2	32	CD	11	EE	Bruk til å velge elementer eller justere valget.
Venstre		K14	02	F2	32	CD	10	EF	
Høyre		K5	09	F2	32	CD	12	ED	
Ned		K2	19	F2	32	CD	14	EB	
Enter	Enter	K9	16	F1	32	CD	0F	F0	Bekreft valget.
Demp		K15	01	F1	32	CD	52	AD	Trykk for å slå av/på projektorens innebygde høyttaler.
Skjermmodus		K10	15	F1	32	CD	91	6E	Trykk for å vise skjermmodusmenyen. Trykk igjen for å gå ut av Skjermmodus-menyen.
Alternativ		K6	08	F1	32	CD	25	DA	Trykk for å konfigurere Smart TV-innstillingene.
Volum -		K11	12	F2	32	CD	0C	F3	Trykk for å redusere lydstyrken.
Volum +		K1	05	F2	32	CD	09	F6	Trykk for å øke lydstyrken.

EKSTRA INFORMASJON

Feilsøking

Hvis du opplever et problem med projektoren, vennligst les følgende informasjon. Dersom problemet vedvarer, kontakt din lokale forhandler eller servicesenter.

Bildeproblemer

-  *Ingen bilder vises på skjermen.*
- Sørg for at alle kabler og strømledninger er korrekt og sikkert tilkoblet som beskrevet i «Installasjon»-kapittelet.
 - Kontroller at pinnene i plugger og kontakter ikke er bøyd eller knekt.
 - Sjekk at projektorlampen er forsvarlig montert. Det henvises til avsnittet «Skifte ut lampen» på sider 53–54.
 - Påse at «Demp»-funksjonen ikke er skrudd på.
-  *Bildet er ute av fokus*
- Still fokushjulet på projektorlinsen. Se side 16.
 - Sørg for at projektorskjermen har den nødvendige avstanden fra projektoren. (Se side 58).
-  *Bildet strekker seg når man viser 16:9 DVD*
- Når du spiller av anamorfisk DVD eller 16:9 DVD, vil projektoren vise beste bilde i 16: 9 format på projektorsiden.
 - Hvis du avspiller 4:3-format av DVD, vennligst endre formatet til 4:3 i projektorens skjermmeny.
 - Still inn visningsformatet til 16:9 (bred) på DVD-spillere din.
-  *Bildet er for lite eller for stort.*
- Juster zoomspaken øverst på projektoren.
 - Flytt projektoren nærmere eller lengre fra skjermen.
 - Trykk «Meny» på projektorpanelet, og gå til «Visningsinnstillinger-->Aspect Ratio». Prøv andre innstillinger.
-  *Bildet har skjeve sider:*
- Hvis mulig, plasser projektoren slik at den sentreres på skjermen og under bunnen av skjermen.
-  *Bildet er speilvendt*
- Velg «Projektorinnstillinger-->Projiseringsmodus» fra OSD og juster projiseringsretningen.
-  *Uskarpt dobbelt bilde*
- Sørg for at «Skjermmodus» ikke er 3D for å unngå at et normal 2D-bilde vises som et uklart dobbeltbilde.

EKSTRA INFORMASJON



To bilder, side om side-format

- Sett «3D»->«3D-Format» til «SBS».

Andre problemer



Projektoren svarer ikke på alle kontrollene

- Hvis det er mulig, slå av projektoren, trekk ut strømledningen og vent i minst 20 sekunder før du tilkopleter på nytt.



Lampen brenner ut eller lager en rar poppelyd

- Når lampen når enden av sin levetid vil den brenne ut og lage en høy «poppelyd». Hvis dette skjer vil ikke projektoren slå seg på igjen før lampen har blitt byttet. Når du skal bytte lampe, må du følge instruksjonene i «Bytte lampe» på side 53–54.

Problemer med fjernkontrollen



Hvis fjernkontrollen ikke virker

- Kontroller at fjernkontrollen brukes innenfor en vinkel på $\pm 15^\circ$ horisontalt og $\pm 10^\circ$ vertikalt fra IR-mottakerne på projektoren.
- Pass på at det ikke er noen hindringer mellom fjernkontrollen og projektoren. Ikke vær lengre fra projektoren enn 7 m (ca. 22 fot).
- Påse at batteriene er satt i riktig.
- Bytt ut batteriet når det er oppbrukt.

EKSTRA INFORMASJON

Advarselsindikatorer

Når advarselsindikatorerne (se under) lyser eller blinker, slås projektoren automatisk av:

- LED-indikatoren for «LAMPE» lyser rødt, og «På/Standby»-indikatoren blinker rødt.
- LED-indikatoren for «TEMP» lyser rødt, og «På/Standby»-indikatoren blinker rødt. Dette betyr at projektoren har blitt for varm. Under normale forhold kan projektoren slås på igjen.
- LED-indikatoren for «TEMP» blinker rødt, og «På/Standby»-indikatoren blinker rødt.

Koble strømledningen fra projektoren, vent 30 sekunder og prøv igjen. Hvis advarselsindikatoren lyser eller blinker, må du ta kontakt med nærmeste servicesenter for hjelp.

Lysdiode-meldinger

Message	På/Hvilemodus-lampe		Temp-LED	Lysdiode for lampe
	(Rød)	(blå)	(Rød)	(Rød)
Hvilemodus-status (koblet til strøm)	Jevnt lys			
Strøm på (varmer opp)		Blinkende (0,5 sek. av / 0,5 sek. på)		
Strøm på og Lampetenning		Jevnt lys		
Strøm Av (Kjøling)		Blinkende (0,5 sek. av / 0,5 sek. på). Tilbake til å lyse rødt når kjøleviften slås av.		
Feil (lampefeil)	Blinkende			Jevnt lys
Feil (viftefeil)	Blinkende		Blinkende	
Feil (Høy temp.)	Blinkende		Jevnt lys	
Hvilemodus-status (Brenn inn modus)		Blinkende		
Brent inn (oppvarming)		Blinkende		
Brenne inn (kjøling)		Blinkende		
Innbrenning (lampelys)		Blinkende (3 sek. på / 1 sek. av)		
Innbrenning (lampe av)		Blinkende (1 sek. på / 3 sek. av)		

EKSTRA INFORMASJON

- Slå av:



- Temperaturadvarsel:

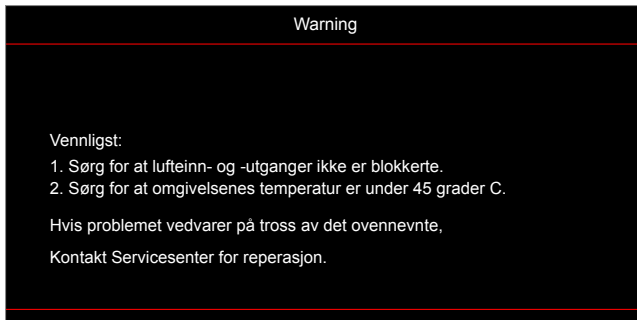

- Lampevarsel:



- Viftefeil:

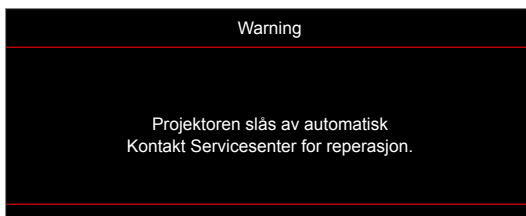

- Advarsel om avslåing:

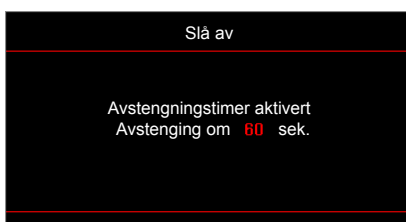

EKSTRA INFORMASJON

Spesifikasjoner

Optisk	Forklaring
Maksimal oppløsning	- Grafikk opp til 2160p ved 60 Hz - Maksimal oppløsning: HDMI1 (2.0): 2160p ved 60 Hz HDMI2 (2.0): 2160p ved 60 Hz
Original oppløsning	(uten aktuator) 1920x1080
Linse	Manuell zoom og manuell fokus
Bildestørrelse (diagonal)	34,1"–302,4", optimalt ved bred 82" (2,2 m)
Projiseringsavstand	1,2–8,1 m, optimalt ved 1,61 m

Elektrisk	Forklaring
Innganger	- HDMI V2.0 x2 - VGA inn - Lyd inn 3,5 mm - USB-A x 2 (1 for service, 1 for Alexa) - USB 3.0 (for 5 V strøm 1,5 A eller USB/Wi-Fi-dongle) - USB2.0 - RS232C hall (9-pinner d-sub) - RJ-45 (støtter web-kontroll)
Utganger	- Lyd ut 3,5 mm - SPDIF ut - 12 V utløser (3,5 mm-kontakt)
Fargegjengivelse	1073,4 millioner farve
Skannehastighet	Horisontal skannehastighet: 15,375–91,146 kHz Vertikal skannehastighet: 24–85 Hz (120 Hz for projektor med 3D)
Innebygd høyttaler	2 x 5 W-høyttalere
Krav til strøm	100–240 V ± 10 %, 50/60 Hz vekselstrøm
Inngående strømstyrke	3,8–1,0 A

Mekanisk	Forklaring
Monteringsretning	Foran, bak, tak-foran, bak-topp
Mål (B x D x H)	- 392,6 x 281,6 x 118,4 mm (uten føtter) - 392,6 x 281,6 x 129 mm (med føtter)
Vekt	6,5 ± 0,5 kg
Miljøforhold	Opererer i 5–40 °C, 10 til 85 % fuktighet (ikke-kondenserende)

Merk: Alle spesifikasjoner kan endres uten forvarsel.

EKSTRA INFORMASJON

Konfigurere Alexa med projektoren

Opprette en Device Cloud-konto

1. Åpne en nettleser, og gå til påloggingssiden for Optoma Device Cloud. Klikk deretter **Ny konto** for å opprette en ny konto.

Merk: Nettadresse for Optoma Device Cloud: <https://mydevices.optoma.com>.

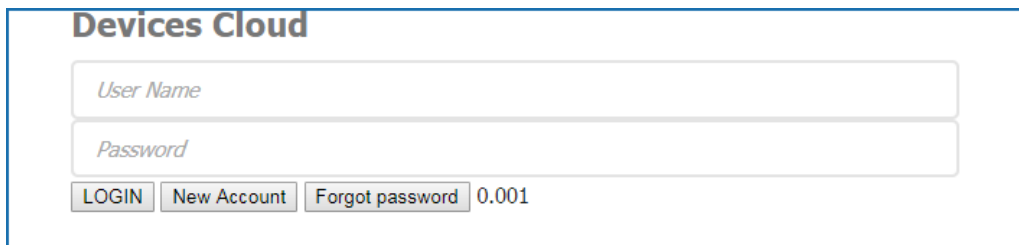

2. Angi den nødvendige kontoinformasjonen for Optoma Device Cloud, og skriv inn autentiseringskoden i feltet *Verify Code*.



3. Klikk **Create Account** for å opprette en konto. Dersom kontoen kunne registreres, vises en melding på skjermen.

Account create successfully.
Click to Login

Når kontoen er konfigurert, kan du fortsette med å logge på systemet.

EKSTRA INFORMASJON

Registrere projektoren til Device Cloud

1. Åpne en nettleser, og gå til påloggingsiden for Optoma Device Cloud. Angi brukernavn og passord, og klikk **Login** for å logge på systemet.

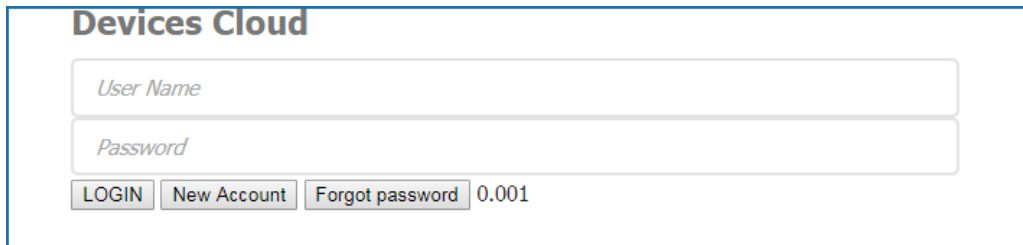

2. Klikk **Add** for å legge til den nye projektorinformasjonen. Følgende trinn krever **Paringskode**-data. Sørg for at du blir på denne siden, og still inn følgende på projektoren.

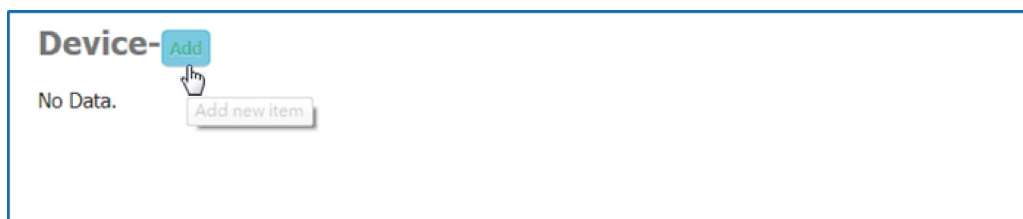

3. På projektoren går du til **App > Alexa**.

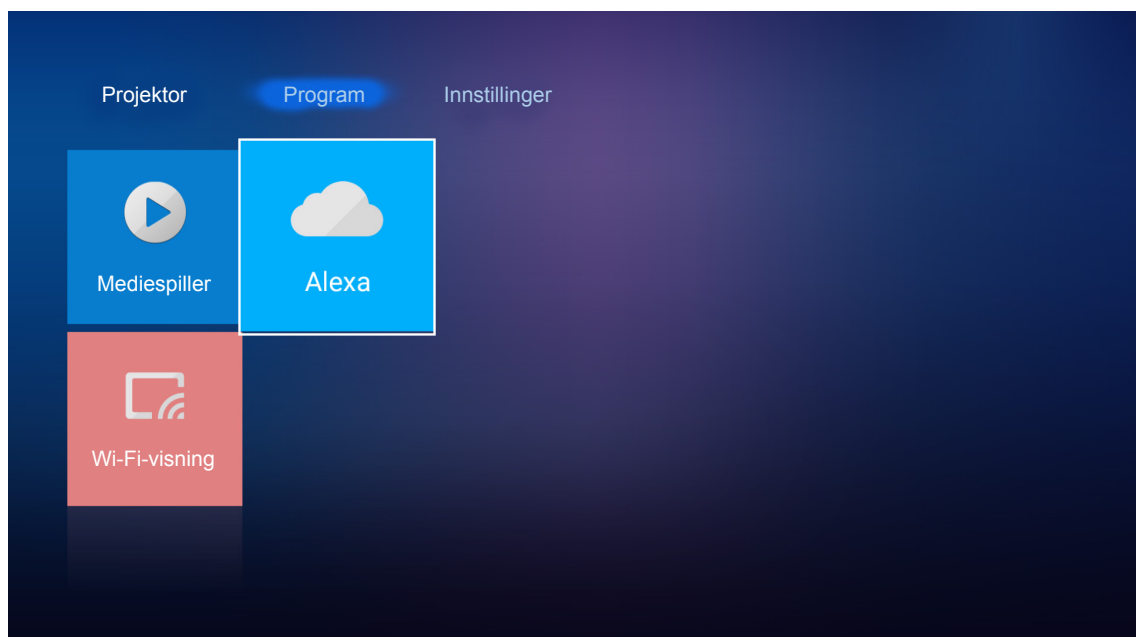

EKSTRA INFORMASJON

4. Klikk **Registrer** for å hente den 4-sifrede paringskoden fra Device Cloud. Når paringskoden er generert, vises den i **Vis paringskode**-feltet.

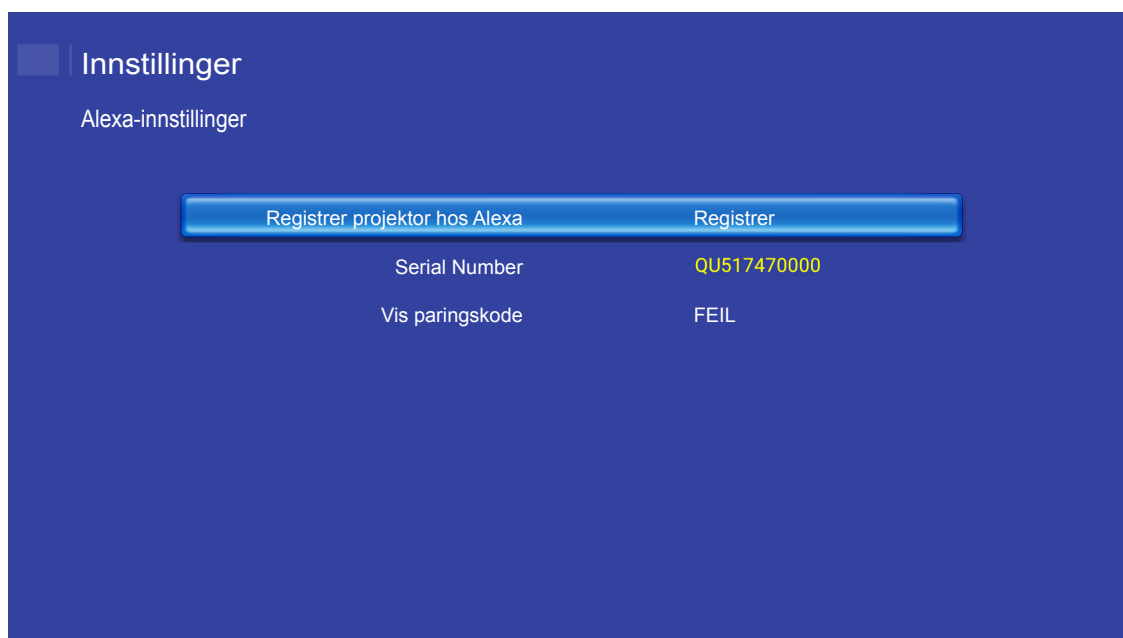

The screenshot shows the 'Innstillinger' (Settings) page for Alexa. Under 'Alexa-innstillinger', there is a blue button labeled 'Registrer projektor hos Alexa'. Below this, there are two columns of information: 'Serial Number' with the value 'QU517470000' and 'Vis paringskode' with the value 'FEIL'.

Merk: Hvis paringskoden ikke vises, sjekker du nettverksforbindelsen og gjentar trinnene ovenfor på nytt.

5. På *Device Cloud*-siden angir du serienummeret, paringskoden og projektornavnet i de gjeldende feltene. Klikk deretter **Submit** for å registrere projektoren.

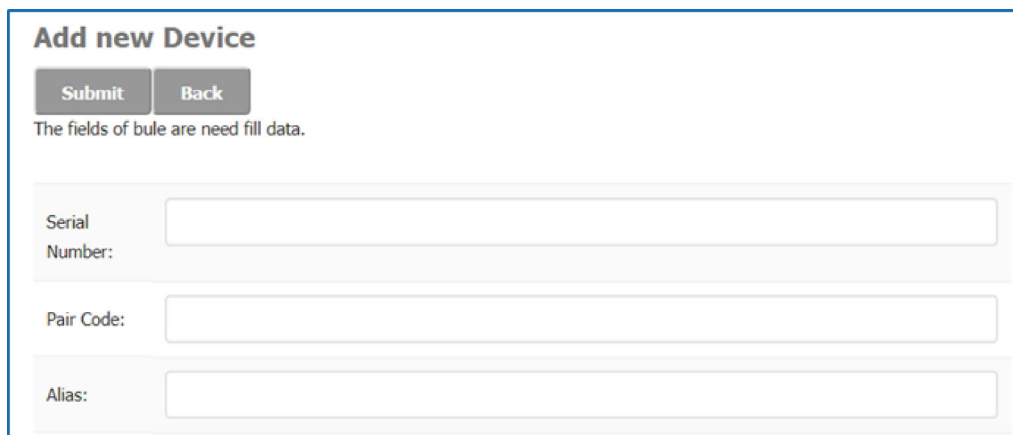

The screenshot shows the 'Add new Device' form. It has a 'Submit' button and a 'Back' button. Below the buttons, there is a message: 'The fields of bule are need fill data.' There are three input fields: 'Serial Number', 'Pair Code', and 'Alias'.

Merk:

- Serienummeret og paringskodeinformasjonen kan hentes fra Alexa-innstillingssiden. (Se trinn 4.)
- Dataene i «Alias»-feltet kan endres senere.

6. Når registreringsprosessen er fullført, vises serienummer og projektornavnet på *Device*-siden.

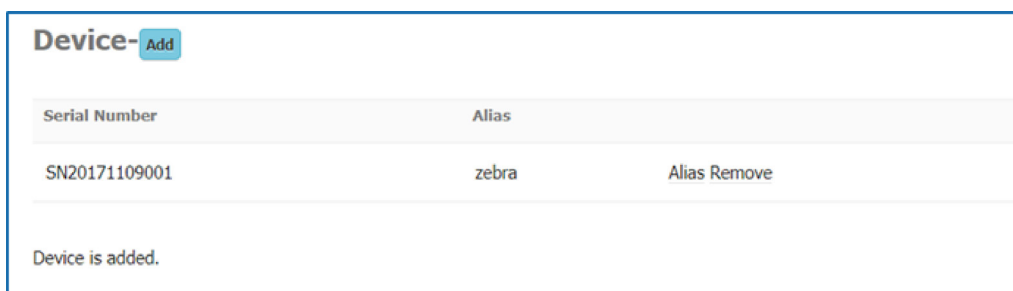

The screenshot shows the 'Device' list. It has a header with 'Device' and an 'Add' button. Below the header, there is a table with columns 'Serial Number', 'Alias', and 'Alias Remove'. The table contains one row with the serial number 'SN20171109001', the alias 'zebra', and the 'Alias Remove' button. Below the table, there is a message: 'Device is added.'

EKSTRA INFORMASJON

Slik gjør du for å redigere informasjonen:

- Klikk **Alias** for å endre projektornavnet.
- Klikk **Remove** for å slette serienummeret.

Aktivere Alexa-ferdigheter

1. Åpne en nettleser, og gå til Amazons nettside («<https://alexa.amazon.com>»). Logg deretter på med Alexa-kontoen.

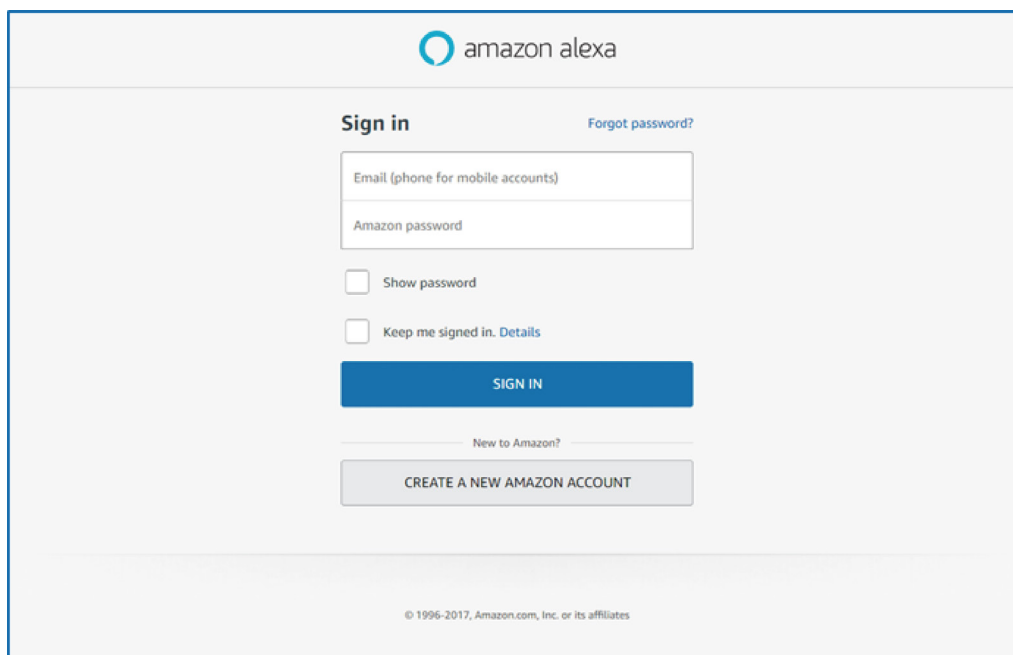

2. Gå til menyen, og velg **Skills**. Angi deretter søkeordet (dvs. Optoma, Projector, Smarthome, Smart home, Smartprojector, projector, UHD51A, UHD400X, UHD41A, Display, Voice) i søkeboksen, og klikk Search (🔍).

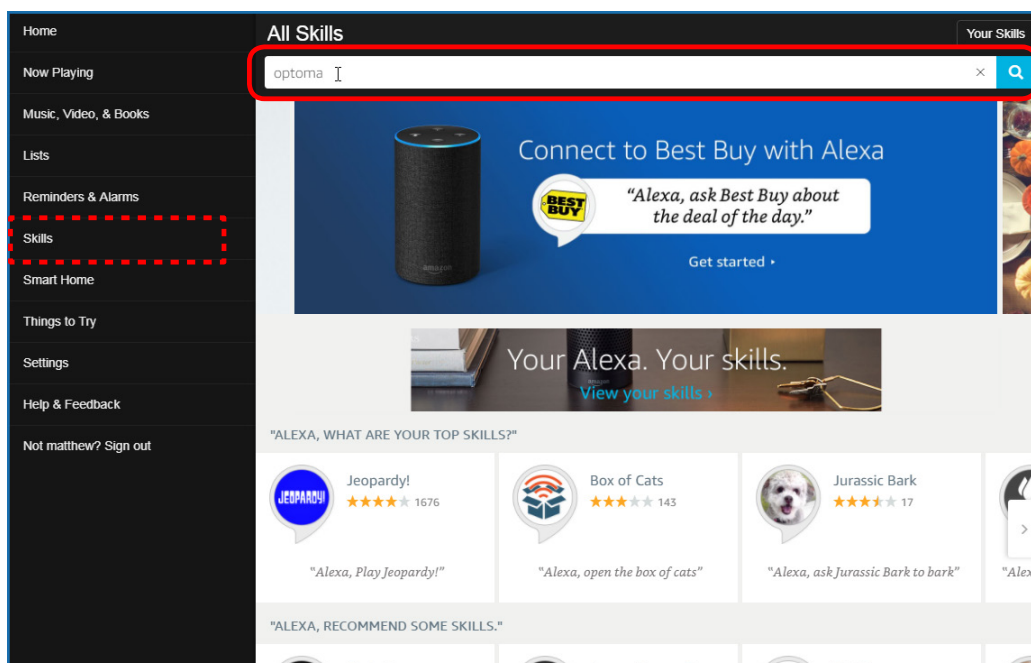

EKSTRA INFORMASJON

3. Velg ferdigheten du vil bruke fra listen.

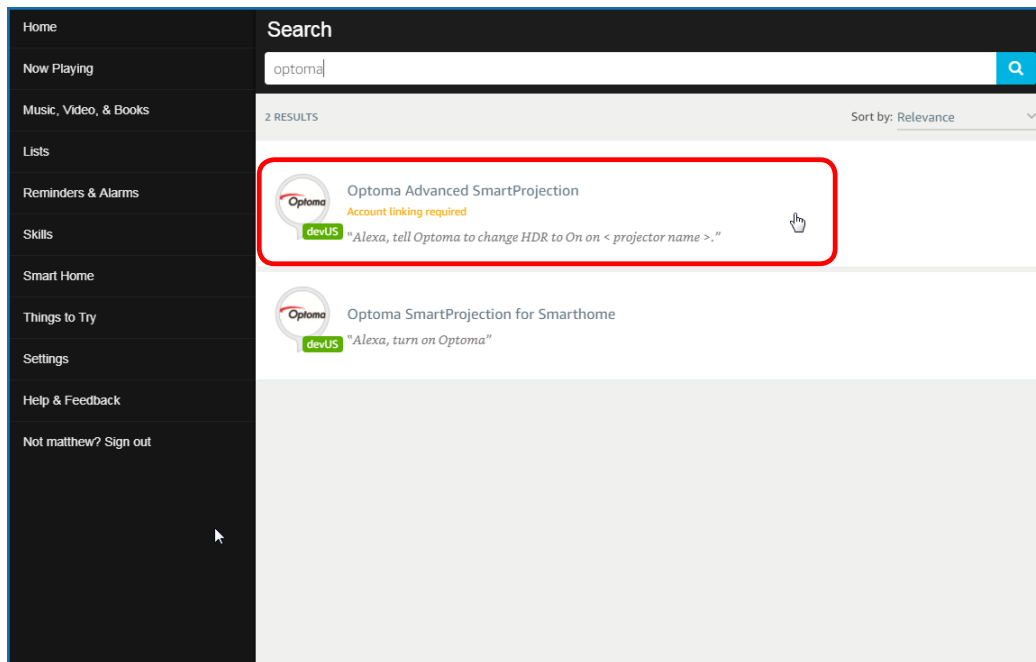

4. På siden til den valgte ferdigheten klikker du **ENABLE** for å bruke ferdigheten.

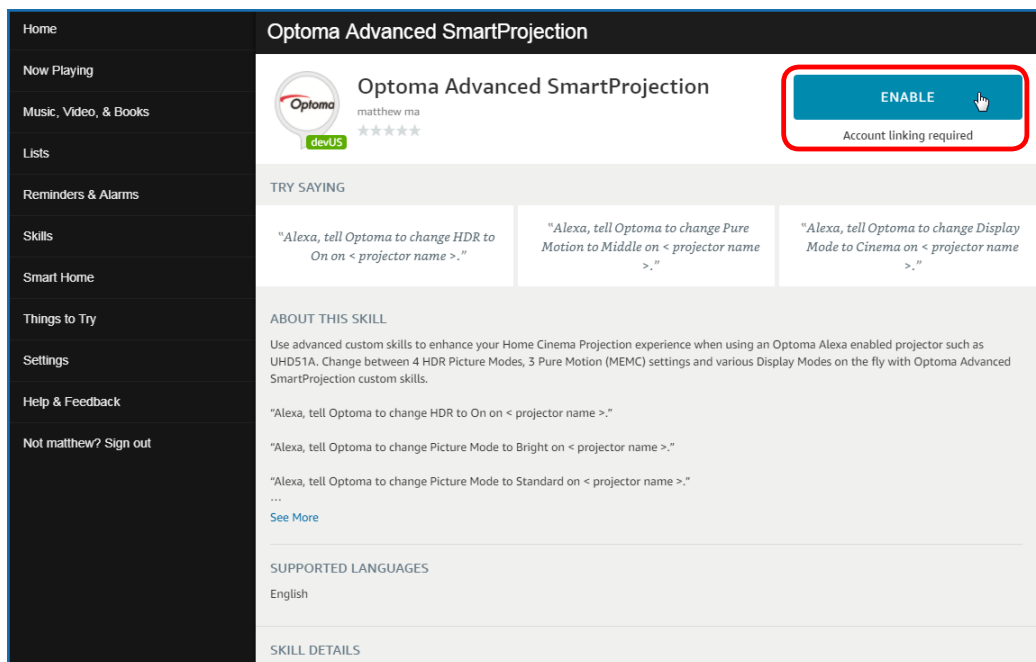

EKSTRA INFORMASJON

5. Nettleseren vil da bli sendt til enheten for autentisering av Device Cloud-kontoen. Angi Device Cloud-kontoen og passordet du vil autentisere. Klikk deretter **Login** for å bekrefte kontoen.

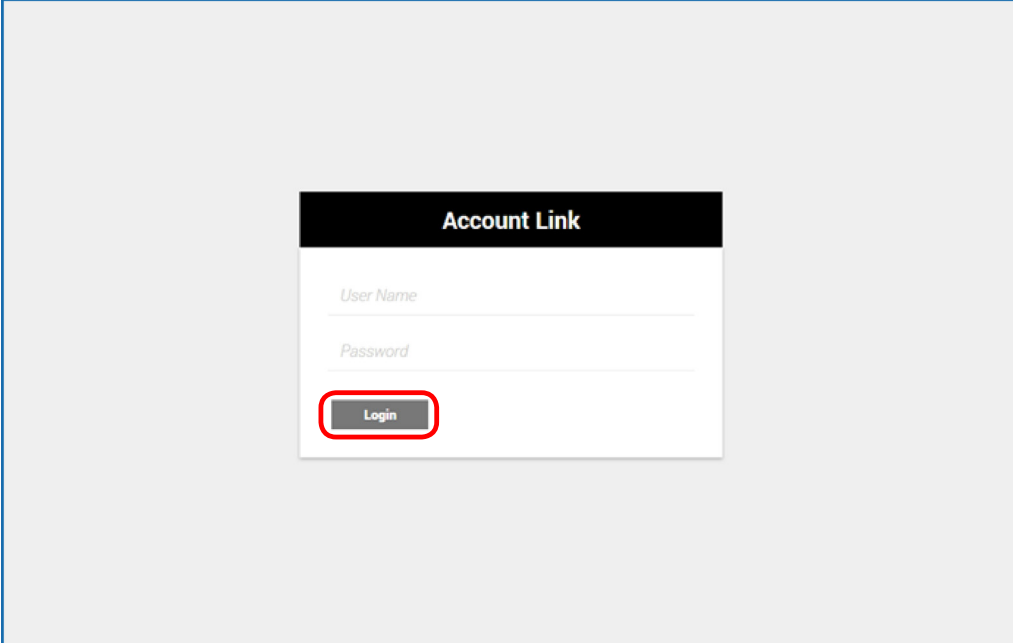

The screenshot shows a login form titled "Account Link". It has two input fields: "User Name" and "Password". Below the fields is a "Login" button, which is highlighted with a red rectangle.

6. Når autentiseringsprosessen er fullført, vil de følgende trinnene variere avhengig av den valgte ferdighetstypen: Smarthjem-ferdighet eller egendefinert ferdighet.

Smarthjem-ferdighet

- a. Når Autentiseringsprosessen er fullført, lukker du vinduet for å finne enhetene du kan kontrollere med Alexa.

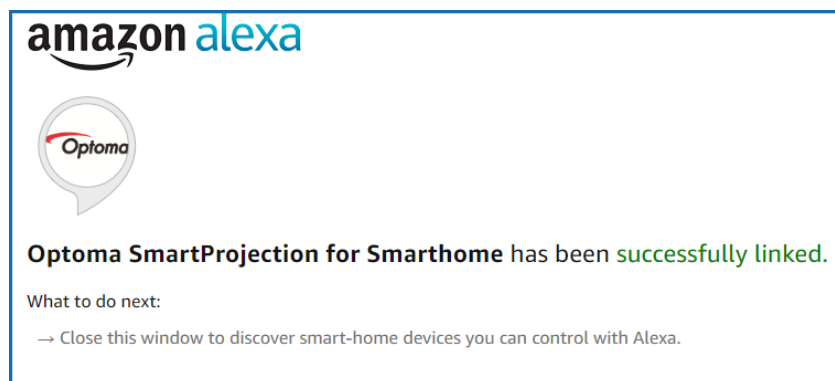

- b. Et popup-vindu vises på skjermen. Klikk **DISCOVER DEVICES** for å oppdage smarthjem-enhetene.

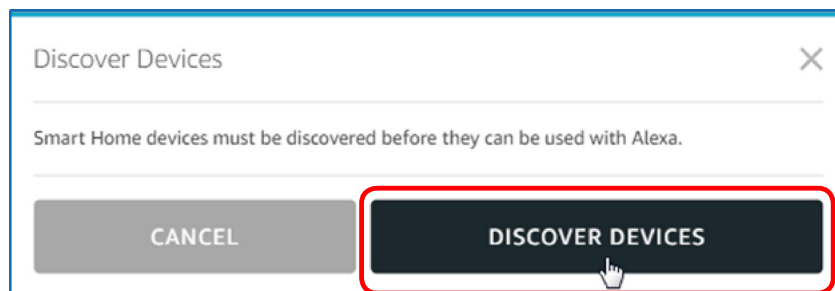

EKSTRA INFORMASJON

c. Søke etter smarthjem-enheter.

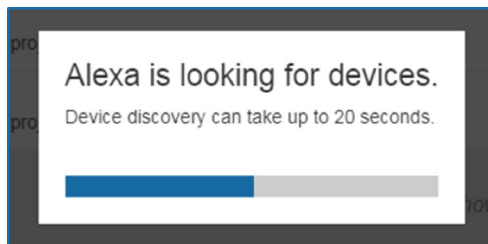

d. Under Device Cloud-kontoen vises listen over oppdagede enheter på **Devices**-siden.

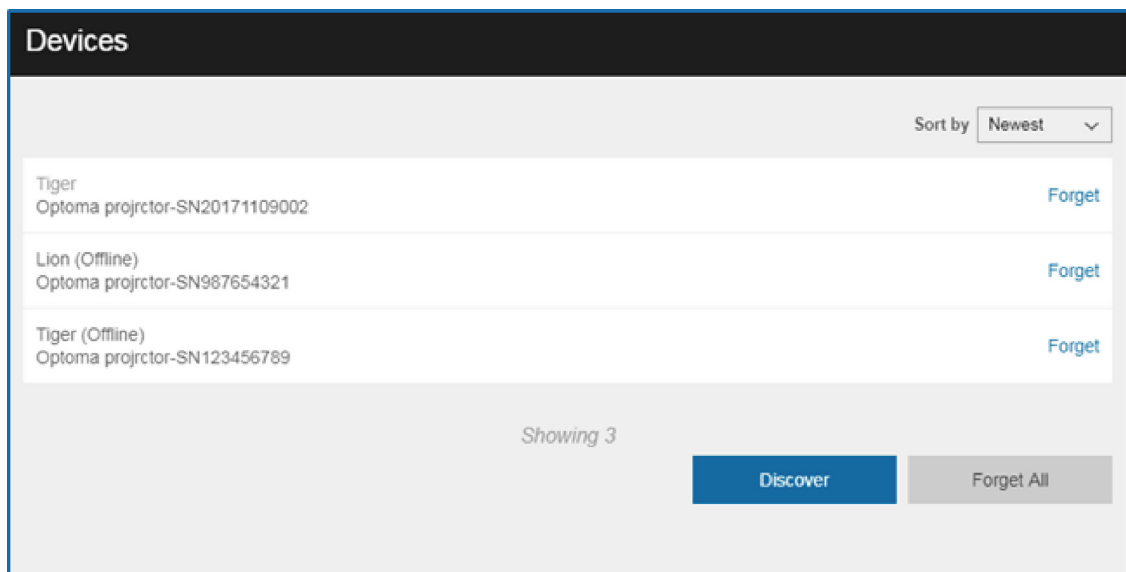

e. Nå kan du styre smarthjem-enhetene ved hjelp av talekommandoer.

Egendefinert ferdighet

a. Når autentiseringsprosessen er fullført, vises meldingen *Custom Skill Linking Successful* på skjermen. Deretter kan du lukke vinduet og nettsiden.

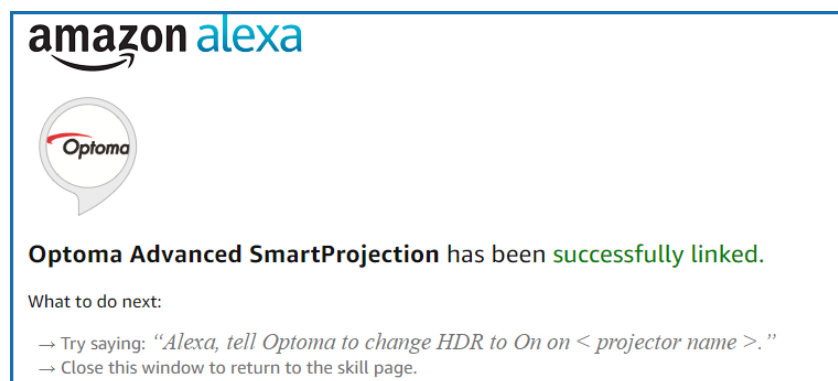

b. Nå kan du styre enheten ved hjelp av talekommandoene som er definert som egendefinert ferdighet.



EKSTRA INFORMASJON

Optomas kontorer globalt

Kontakt ditt lokale kontor for service eller support.



USA

3178 Laurelview Ct.
Fremont, CA 94538, USA
www.optomausa.com

 888-289-6786
 510-897-8601
 services@optoma.com



Canada

3178 Laurelview Ct.
Fremont, CA 94538, USA
www.optomausa.com

 888-289-6786
 510-897-8601
 services@optoma.com

Sør-Amerika

3178 Laurelview Ct.
Fremont, CA 94538, USA
www.optomausa.com

 888-289-6786
 510-897-8601
 services@optoma.com



Europa

Unit 1, Network 41, Bourne End Mills,
Hemel Hempstead, Herts,
HP1 2UJ, United Kingdom
www.optoma.eu
Servicetlf: +44 (0)1923 691865

 +44 (0) 1923 691 800
 +44 (0) 1923 691 888
 service@tsc-europe.com



Benelux BV

Randstad 22-123
1316 BW Almere
The Netherlands
www.optoma.nl

 +31 (0) 36 820 0252
 +31 (0) 36 548 9052



Frankrike

Bâtiment E
81-83 avenue Edouard Vaillant
92100 Boulogne Billancourt, France

 +33 1 41 46 12 20
 +33 1 41 46 94 35
 savoptoma@optoma.fr



Spain

C/ José Hierro,36 Of. 1C
28522 Rivas VaciaMadrid,
Spain

 +34 91 499 06 06
 +34 91 670 08 32



Tyskland

Wiesenstrasse 21 W
D40549 Düsseldorf,
Germany

 +49 (0) 211 506 6670
 +49 (0) 211 506 66799
 info@optoma.de

Skandinavia



Lerpeveien 25
3040 Drammen
Norway

 +47 32 98 89 90
 +47 32 98 89 99
 info@optoma.no

PO.BOX 9515
3038 Drammen
Norway

Korea

WOOMI TECH.CO.,LTD.
4F, Minu Bldg.33-14, Kangnam-Ku,
Seoul,135-815, KOREA
korea.optoma.com

 +82+2+34430004
 +82+2+34430005



Japan

東京都足立区綾瀬3-25-18
株式会社オーエス
コンタクトセンター:0120-380-495

 info@os-worldwide.com
www.os-worldwide.com



Taiwan

12F., No.213, Sec. 3, Beixin Rd.,
Xindian Dist., New Taipei City 231,
Taiwan, R.O.C.
www.optoma.com.tw

 +886-2-8911-8600
 +886-2-8911-6550
 services@optoma.com.tw
asia.optoma.com



Hong Kong

Unit A, 27/F Dragon Centre,
79 Wing Hong Street,
Cheung Sha Wan,
Kowloon, Hong Kong

 +852-2396-8968
 +852-2370-1222
www.optoma.com.hk

Kina

5F, No. 1205, Kaixuan Rd.,
Changning District
Shanghai, 200052, China

 +86-21-62947376
 +86-21-62947375
www.optoma.com.cn



P/N:36.7CM08G001-A