

Interaktiv flatpanel



INNEHÅLLSFÖRTECKNING

SÄKERHET	5
Säkerhetsanvisningar.....	5
Upphovsrätt.....	6
Friskrivningsklausul.....	6
Varumärkesigenkänning.....	6
FCC-meddelande.....	6
FCC-varning.....	6
Deklaration för överensstämmelse för EU-länder.....	7
WEEE.....	7
ENERGY STAR.....	7
INTRODUKTION	8
Förpackningens innehåll.....	8
Standardtillbehör.....	8
Extra tillbehör.....	9
Produktöversikt.....	10
Frontvy.....	10
Bakre vy.....	11
Fjärrkontroll.....	12
INSTALLATION OCH KONFIGURATION	14
Installation av väggmontering.....	14
Specifikationer för väggmontering.....	14
Installera en extern minidator.....	17
Installation av stativ (tillval).....	18
Använda fjärrkontrollen.....	21
Installera/byta ut batterier i fjärrkontrollen.....	21
Fjärrkontrollens räckvidd.....	22
Anslutningar.....	23
Ansluta till ström.....	23
Ansluta externa enheter.....	23
ANVÄNDA ENHETEN	28
Slå på/stänga av strömmen.....	28
Installationsguide.....	29
GRUNDLÄGGANDE ANVÄNDNING	31
Översikt av startskärm.....	31
Inställningsmeny.....	32
Välja en ingångskälla.....	33
Justera bakgrundsbelysning.....	33
Aktivera funktionen Low Blue Light.....	34

Justera volymnivå.....	34
Konfigurera OSD-inställningar.....	35
Konfigurera bildinställningar.....	35
Konfigurera skärminställningar.....	36
Konfigurera signalinställningar (endast för VGA-ingång).....	37
Konfigurera ljudinställningar.....	37
Visa enhetsinformation.....	38
Konfigurera avancerade inställningar.....	39
Anpassa systemet.....	40
Konfigurera nätverksinställningar.....	41
Konfigurera enhetsinställningar.....	43
Konfigurera säkerhetsinställningar.....	45
Konfigurera systeminställningar.....	47
Verktysfält på sidan.....	51
Visa senaste åtgärder.....	52
Team Share-appen.....	53
Anteckningsapp.....	58
Skärmfrysning.....	59
Skärminspelare.....	60
Flytande kommentarverktysfält.....	60

ANVÄNDA APPAR..... 61

TapCast Pro.....	62
Kompatibilitetstabell för TapCast Pro-app.....	62
Mobil enhet.....	62
Dator.....	64
TapCast Pro avancerade inställningar.....	66
Filhanterare.....	68
Hantera filer.....	68
Molnlagring.....	70
Spela upp multimediafiler.....	71
Skärmlås.....	75
Webbläsare.....	75
Prestandaoptimering.....	76
Joan på TV.....	76

YTTERLIGARE INFORMATION..... 80

Mått.....	80
65 tum.....	80
75 tum.....	81
86 tum.....	82
Lista över timing som stöds.....	83
RS232 Protokollfunktionslista.....	84
RS232-stifttilldelningar.....	84
RS232 RJ45 kontrollanslutning.....	84
SET-kommando.....	85
GET-kommando.....	87
LED indikator.....	89
Felsökning.....	90

Underhåll	91
Rengöra skärmen.....	91
Rengöra den främre ramen	91
Globala Optoma-kontor	92

SÄKERHET

Följ alla varningar, försiktighetsåtgärder och underhåll enligt rekommendationerna i denna bruksanvisning.

Säkerhetsanvisningar

- Använd endast tillsatser/tillbehör som specificerats av tillverkaren.
- Avstå från att blockera ventilationsöppningar. För att försäkra dig om att enheten fungerar tillförlitligt och för att förebygga överhettning är det rekommenderat att placera enheten på en plats där ventilationen flödar oförhindrat. Placera inte enheten i en inneslutning som t.ex. en bokhylla eller ett skåp som begränsar luftflödet.
- Använd inte enheten nära vatten eller i fuktiga miljöer. Minska brandfara och/eller risk för elektriska stötar genom att inte utsätta produkten för regn eller fukt.
- Placera inte i närheten av värmekällor såsom element, spis eller annan utrustning som avger värme, t.ex. förstärkare.
- Låt inga objekt eller vätskor tränga in i enheten. De kan komma i kontakt med farliga spänningsportar eller kortsluta delar som kan resultera i brand eller elektriska stötar.
- Placera inte enheten på en instabil yta. Enheten kan falla ner och orsaka personskada eller så kan enheten skadas.
- Använd inte enheten på platser där den kan utsättas för vibrationer eller stötar.
- Använd inga hårda eller vassa objekt för att styra pekskärmen.
- Använd inte enheten om den utsatts för fysiskt skada eller om den missbrukats. Skada/misshandel inkluderar (men är inte begränsad till):
 - Enheten har tappats.
 - Strömkabeln eller kontakten har skadats.
 - Vätska har spillts på enheten.
 - Enheten har utsatts för regn eller fukt.
 - Någonting har trängt in i enheten eller någonting är löst inuti den.
- Försök aldrig att reparera enheten själv. Öppna eller ta bort höljet kan utsätta dig för farlig spänning eller andra faror. Ring Optoma innan du skickar in enheten för reparation.
- Dra ut strömsladden från eluttaget om enheten inte används under en längre tidsperiod.
- Ta ut batterierna ur fjärrkontrollen innan förvaring. Om batterierna är kvar i fjärrkontrollen under långa tidsperioder kan de börja läcka.
- Stäng av enheten och dra ut strömkontakten ur eluttaget före rengöring av enheten.
- Använd en mjuk torr trasa med ett mildt rengöringsmedel för att göra rent skärmens ytterhölje. Använd inte grova rengöringsmedel, vaxer eller lösningsmedel för att rengöra enheten.
- Se enhetens hölje för säkerhetsrelaterade markeringar.
- Enheten får endast repareras av lämplig servicepersonal.

Upphovsrätt

Denna publikation, inklusive alla fotografier, illustrationer och programvara är skyddade enligt internationella upphovsrättslagar, med ensamrätt. Varken den här bruksanvisningen eller något av det material som anges häri får reproduceras utan skriftligt tillstånd av författaren.

© Upphovsrätt 2020

Friskrivningsklausul

Informationen i detta dokument kan ändras utan vidare meddelanden. Tillverkaren gör inga utfästelser eller garantier avseende innehållet häri och fransäger sig uttryckligen alla underförstådda garantier om säljbarhet eller lämplighet för något ändamål. Tillverkaren förbehåller sig rätten att uppdatera denna publikation och från tid till annan göra ändringar av innehållet häri utan skyldighet för tillverkaren att underrätta någon om att dessa ändringar har gjorts.

Varumärkesigenkänning

Kensington är ett USA-registrerat varumärke som tillhör ACCO Brand Corporation med utfärdade registreringar och pågående ansökningar i andra länder runt om i världen.

HDMI, HDMI-logotypen och High-Definition Multimedia Interface är varumärken eller registrerade varumärken som tillhör HDMI Licensing LLC i USA och andra länder.

Google, Google-logotypen och Google Drive är varumärken eller registrerade varumärken som tillhör Google LLC.

OneDrive är ett varumärke som tillhör Microsoft Corporation.

Alla andra beteckningar som används i denna bruksanvisning tillhör respektive ägare och är Bekräftade.

FCC-meddelande

Denna utrustning har testats och befunnits efterleva gränserna för en digital enhet i klass B, enligt avsnitt 15 i FCC:s bestämmelser. Dessa begränsningar är avsedda att ge rimligt skydd mot skadliga störningar i heminstallationer.

Den här utrustningen genererar, använder och kan utstråla radiofrekvensenergi och, om den inte är installerad och används i enlighet med anvisningarna, den kan orsaka skadlig störning på radiokommunikationer. Det finns dock inga garantier för att störningar inte kommer att uppstå i en viss installation. Om denna utrustning skulle orsaka skadlig interferens på radio- eller TV-mottagning, vilket kan bestämmas genom att utrustning slås av och på, uppmanas användaren att försöka komma till rätta med störningen genom att vidta en eller flera av följande åtgärder:

- Rikta om eller placera om mottagarantennen.
- Öka avståndet mellan utrustningen och mottagaren.
- Anslut utrustningen till ett uttag på en annan strömkrets än den som mottagaren är ansluten till.
- Rådfråga din återförsäljare eller en erfaren radio/TV-tekniker.

FCC-varning

Denna enhet uppfyller Del 15 av FCC:s regler. Hantering gäller under följande två villkor:

(1) denna enhet får inte orsaka skadliga störningar, och

(2) denna enhet måste acceptera all mottagna störningar, inklusive störningar som kan orsaka bristfällig funktion.

Notera: Kanadensiska användare

Denna digitala apparat i klass B uppfyller kanadensiska CAN ICES-3 (B)/NMB-3 (B).

Remarque à l'intention des utilisateurs canadiens

Cet appareil numérique de la classe B est conforme à la norme NMB-003 du Canada.

Deklaration för överensstämmelse för EU-länder

- EMC-direktivet 2014/30/EU (inklusive ändringar)
- Lågspänningsdirektivet 2014/35/EU

WEEE



Instruktioner för kassering

Kassera inte denna elektroniska enhet i hushållssoporna. För att minimera utsläpp och säkerställa att den globala miljön skyddas ber vi dig att återvinna enheten.

ENERGY STAR



ENERGY STAR är ett frivilligt program från den amerikanska miljöskyddsbyrån som hjälper företag och individer att spara pengar och skydda klimatet genom överlägsen energieffektivitet. Produkter som får ENERGY STAR förhindrar utsläpp av växthusgaser genom att uppfylla strikta energieffektivitetskriterier eller krav som ställts av den amerikanska miljöskyddsbyrån. Följande logotyp finns på alla ENERGY STAR-certifierade modeller:

Denna produkt kvalificerar sig för ENERGY STAR i inställningen "Presentationsläge" och det är den inställning där energibesparingar kommer att uppnås. Om du ändrar bildinställningarna i standardläget eller aktiverar andra funktioner kommer du att öka energiförbrukningen som kan överskrida de gränser som krävs för att kvalificera sig för ENERGY STAR-klassificeringen. Se EnergyStar.gov för mer information om Energy Star-programmet.

INTRODUKTION

Förpackningens innehåll

Packa försiktigt upp och kontrollera att du har de föremål som anges nedan under standardtillbehör. En del av objekten under tillbehör kanske inte är tillgängliga beroende på modell, specifikation och inköpsregion. Kontrollera med ditt inköpsställe. Vissa tillbehör kan variera från region till region.

Garantikortet levereras endast i vissa specifika områden. Kontakta din återförsäljare för mer information.

Standardtillbehör

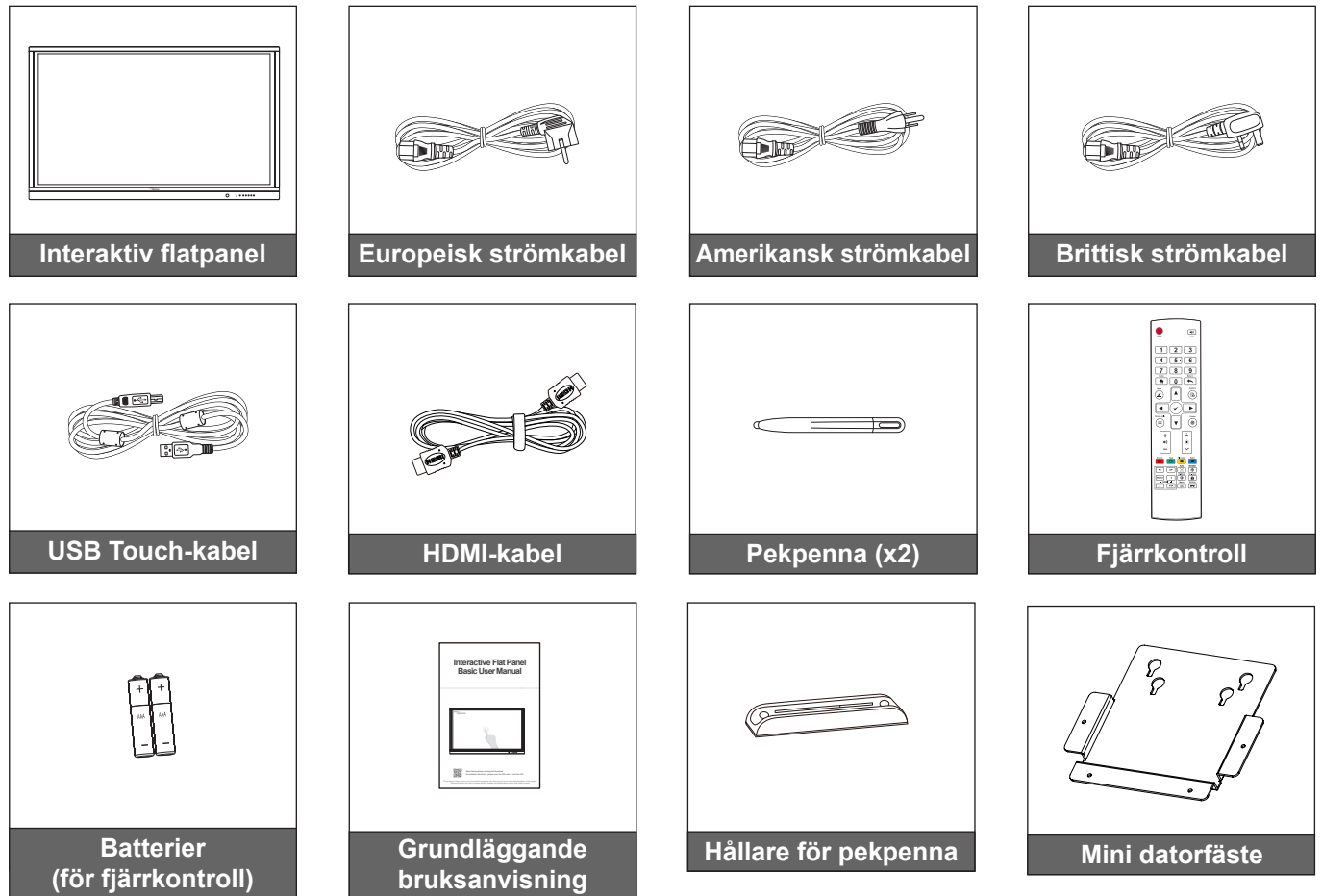

Observera: För garantiinformation, besök: www.optoma.com.

INTRODUKTION

Extra tillbehör

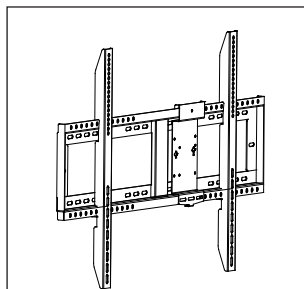

Väggmontering
med PC Vesafäste
(OWMFP01)

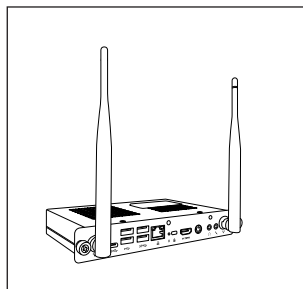

OPS3-i5-TPM (plats i
dator, intel i5 8:e CPU, 8
GB RAM, 128 GB SSD)

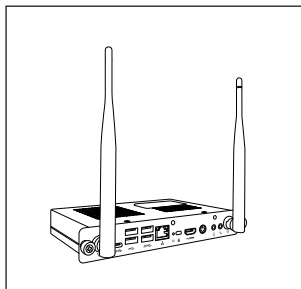

OPS3-i7-TPM (plats i
dator, intel i7 8:e CPU, 8
GB RAM, 256 GB SSD)

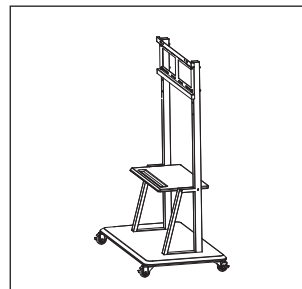

Stativmontering

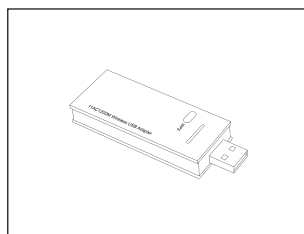

Wi-Fi-dongel

INTRODUKTION

Produktöversikt

Frontvy

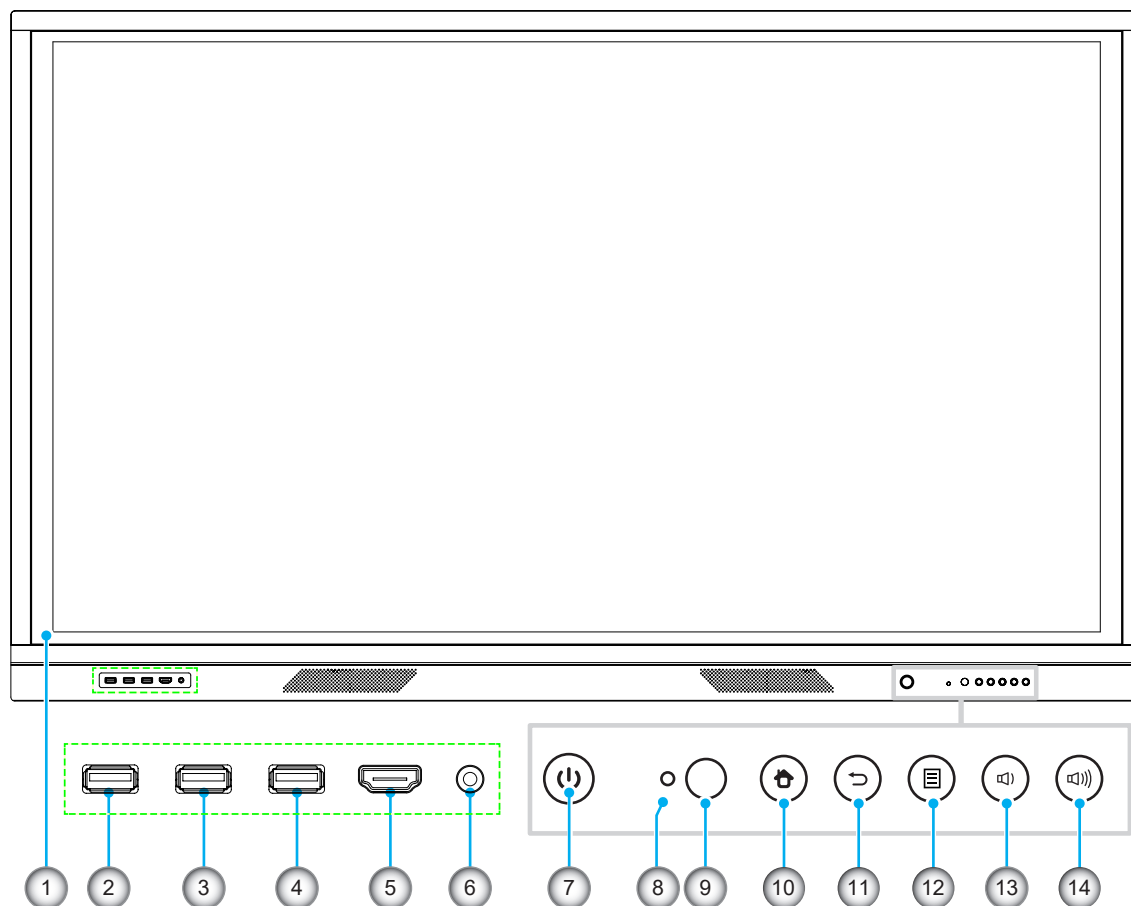

Nr.	Objekt
1.	Pekskärm
2.	USB 2.0
3.	USB 2.0
4.	USB TOUCH
5.	HDMI fram
6.	MIC in
7.	Strömknapp med LED-indikator

Nr.	Objekt
8.	Ljussensor
9.	IR-mottagare
10.	Hemknapp
11.	Tillbakaknapp
12.	Knapp för inställningsmeny
13.	Knapp för sänkning av volymen
14.	Knapp för ökning av volymen

Observera: Främre USB 2.0-portarna är fullkanaliga USB-porter. USB-portarna kan användas oberoende av vald ingångskälla.

INTRODUKTION

Bakre vy

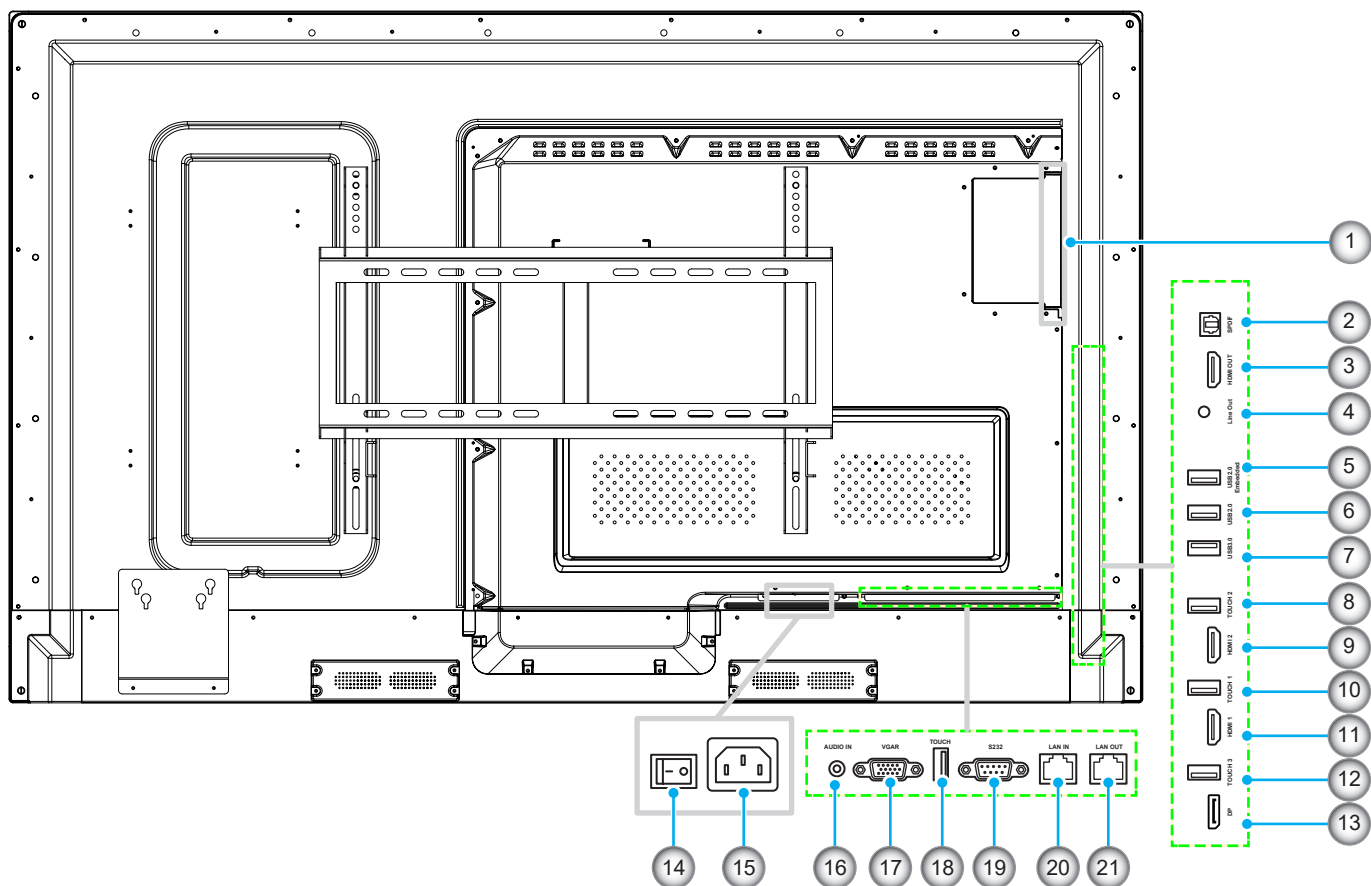

Nr.	Objekt
1.	OPS-kortplats
2.	SPDIF
3.	HDMI ut
4.	Linje ut
5.	USB 2.0 inbyggd
6.	USB 2.0
7.	USB 3.0
8.	Touch 2
9.	HDMI 2
10.	Touch 1
11.	HDMI 1

Nr.	Objekt
12.	Touch DP
13.	DP
14.	Strömbrytare
15.	AC in-kontakt
16.	Ljud in
17.	VGA
18.	Touch
19.	RS232
20.	LAN IN
21.	LAN UT

Observera: USB 3.0-portarna på sidorna är fullkanaliga USB-porter. USB-portarna kan användas oberoende av vald ingångskälla.





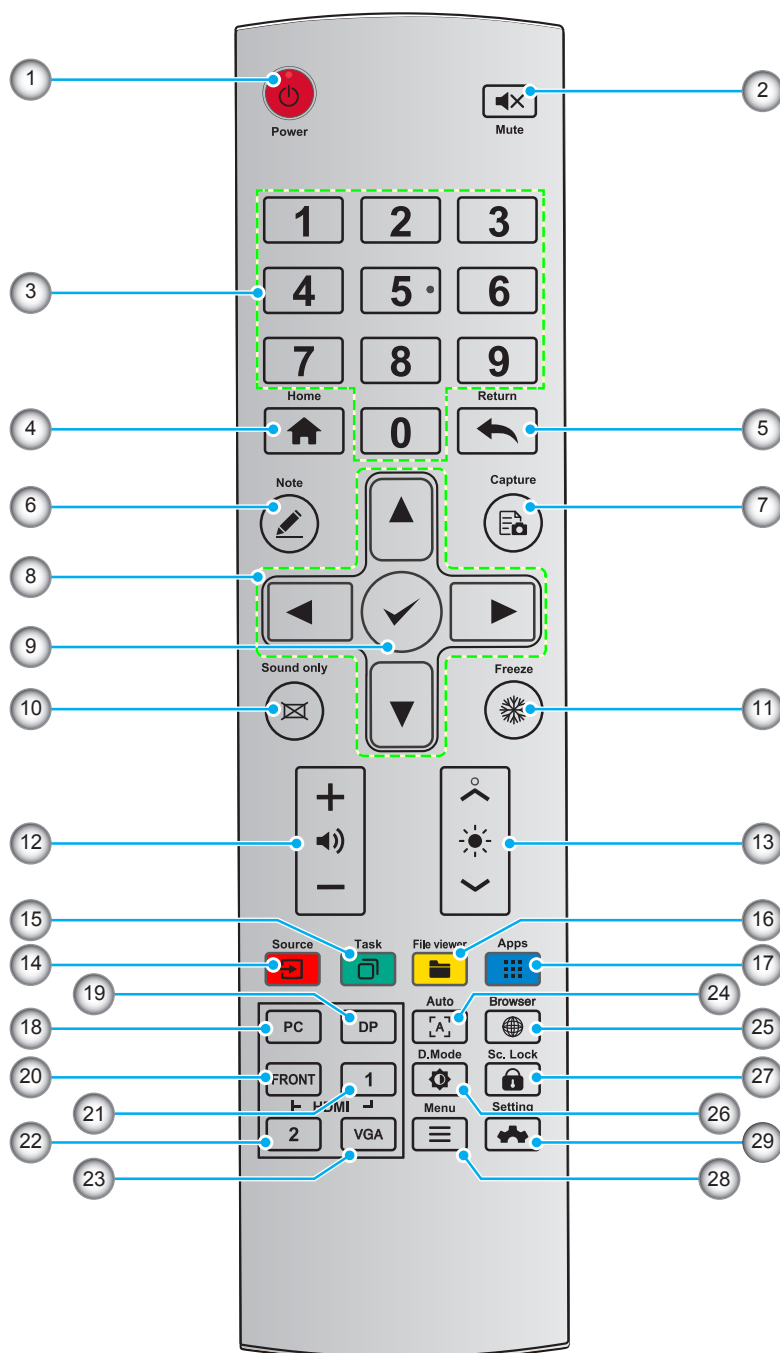











INTRODUKTION

Fjärrkontroll



Nr.	Knapp	Beskrivning
1.	⏻	Ström (På/Av)
2.	🔇	Stäng av volym/slå på volym
3.	0-9	Skriv in nummer
4.	🏠	Gå till hemsidan
5.	↶	Återgå till Föregående/Avsluta
6.	📝	Gå in i Whiteboard-läge

INTRODUKTION

Nr.	Knapp	Beskrivning
7.		Ta en skärmdump
8.		Upp/ner/vänster/höger
9.		Bekräfta/OK
10.		Aktivera endast ljudläge
11.		Frys den aktuella skärmen, klicka igen för att avsluta frysfunktionen
12.		Justera ljudvolymen
13.		Justera ljusstyrkan (10 till 255)
14.		Gå till sidan för källval
15.		Visa program som körs för närvarande
16.		Öppna filhanteraren
17.		Visa alla förinstallerade applikationer
18.	PC	Byt källa till intern dator
19.	DP	Byt källa till DisplayPort
20.	HDMI FRAM	Byt källa till HDMI Fram
21.	HDMI 1	Byt källa till HDMI 1
22.	HDMI 2	Byt källa till HDMI 2
23.	HDMI VGA	Byt källa till VGA
24.		Skärm för autokorrigerigering (för VGA-signalkälla)
25.		Öppna webbläsarprogrammet
26.		Växla visningsläge för bakgrundsbelysning
27.		Starta/avsluta skärmlåsfunktionen
28.		Öppna menyn för extern källa
29.		Öppna systeminställningarna

Observera: Om PC-modulen inte är installerad i OPS-kortplatsen fyller alla datorrelaterade knappar ingen funktion.

INSTALLATION OCH KONFIGURATION

Installation av väggmontering

Använd endast en Optoma-godkänd väggmonteringsatts (finns att köpa separat). Satsen innehåller följande artiklar:

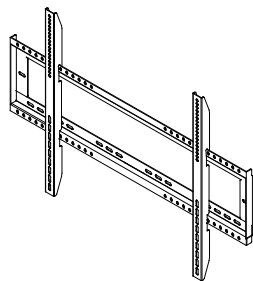

Skruv A (x4)



Skruv B (x8)



Skruv C (x2)



Ankare (x8)



Brickor (x8)

Dubbla monteringsfästen och väggmontering

Specifikationer för väggmontering

Modellnamn	VESA-galler	Skruvtyp och längd
65 tum	600 x 400 mm	M8*25L
75 tum	800 x 400 mm	M8*25L
86 tum	800 x 400 mm	M8*25L

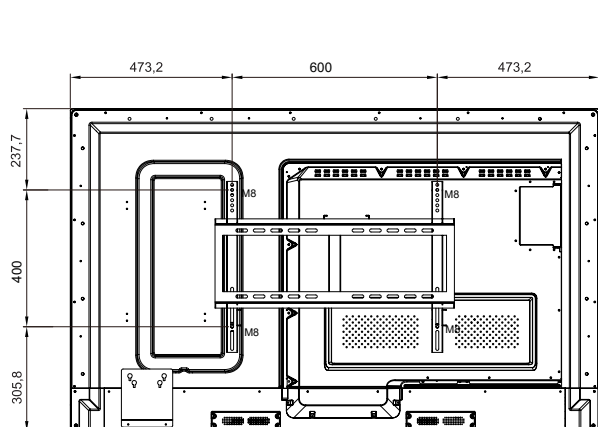

65 tum

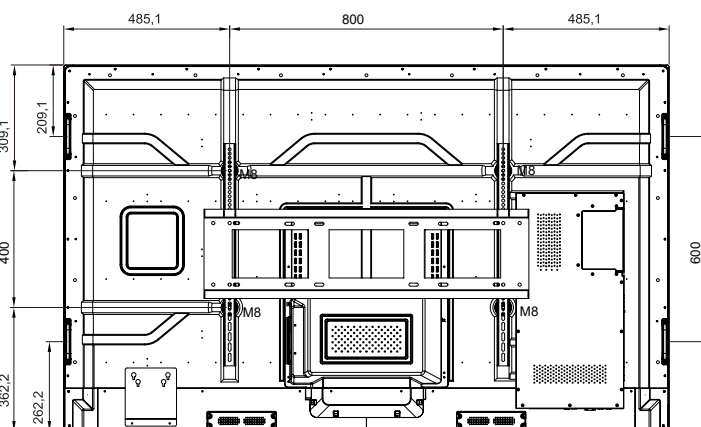

75 tum

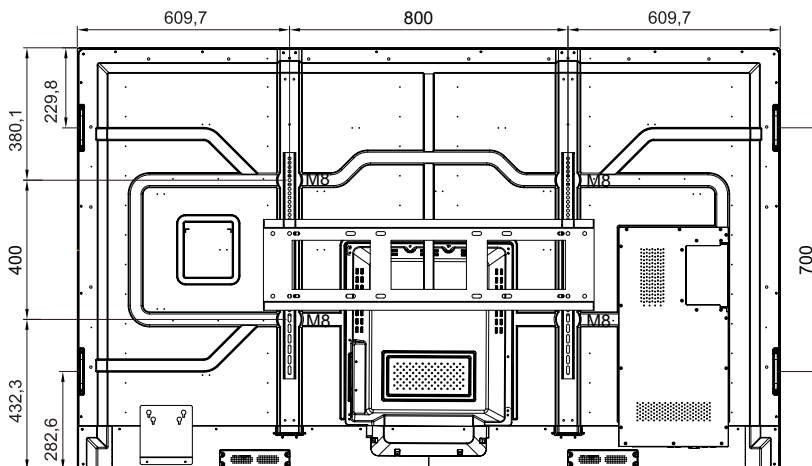

86 tum

INSTALLATION OCH KONFIGURATION

För att väggmontera IFP, slutför följande steg:

1. Installera de dubbla monteringsfästena på baksidan av IFP. Säkra sedan fästena med fyra skruvar (**A**).

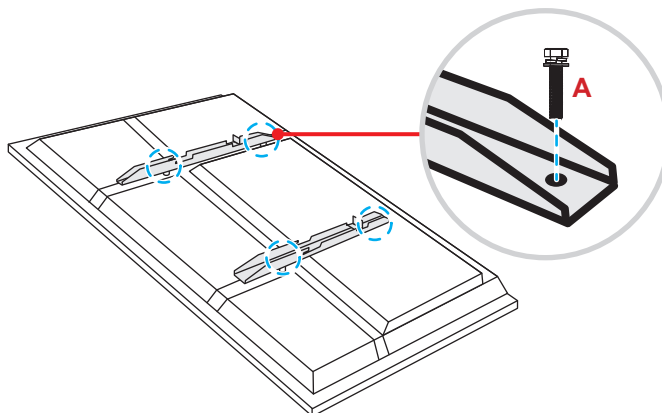

2. Borra åtta små hål på monteringsplatsen och för in ankarna i hålen.

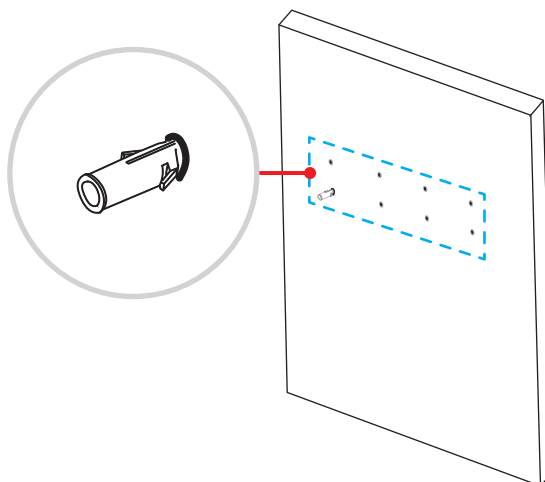

3. Placera väggfästet på väggen och fäst sedan väggfästet med åtta skruvar (**B**) genom brickorna in i de installerade ankarna på väggen.

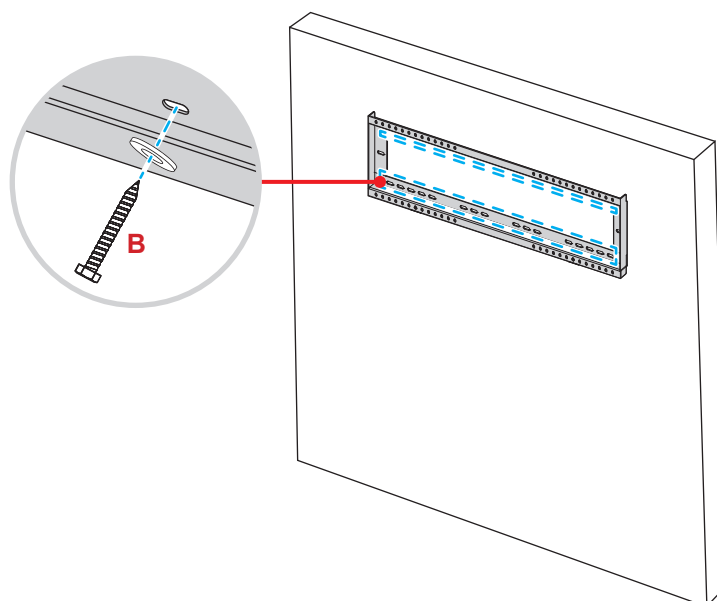

INSTALLATION OCH KONFIGURATION

4. Rikta in och haka fast de dubbla monteringsfästena på väggmonteringen.

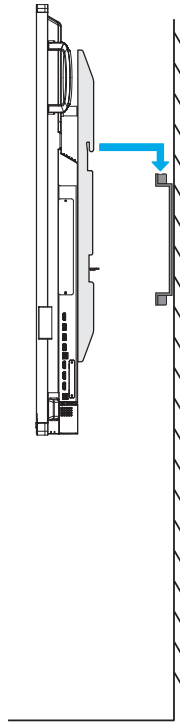

5. Säkra de dubbla monteringsfästena och väggmonteringen med två skruvar (C).

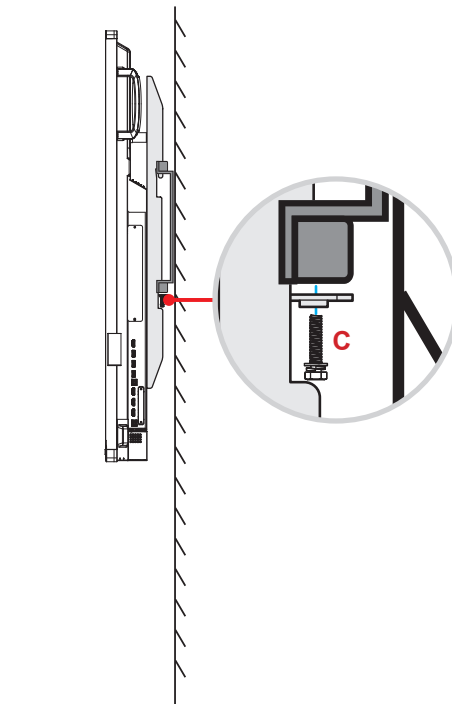

Observera:

- Maxvikt för väggmonteringssatsen: 160 kg (352 lbs).
- Säkerställ att väggfästet är monterat på en vägg som klarar av skärmens vikt. Om en lämplig vägg ej finns tillgänglig rekommenderar vi att ni använder er av ett stativ stället. Se sidan 18 i användarmanualen.
- Skruvarna måste dras åt ordentligt, men för att undvika skador på monteringsfästena, väggfästet eller IFP, dra inte åt skruvarna för hårt.
- Installationen bör endast utföras av behörig teknisk personal. Felaktig installation kan leda till att IFP faller ner eller inte fungerar korrekt.

INSTALLATION OCH KONFIGURATION

Installera en extern minidator

Installera mini datorfästet på baksidan av IFP och gör sedan något av följande för att installera minidatorn:

- Installera skruvarna på mini-datorn, anpassa sedan och anslut mini-datorn till mini-dator-fästet.
- Rikta in och installera minidatorn till mini PC-fästet. Säkra den sedan med fyra skruvar.

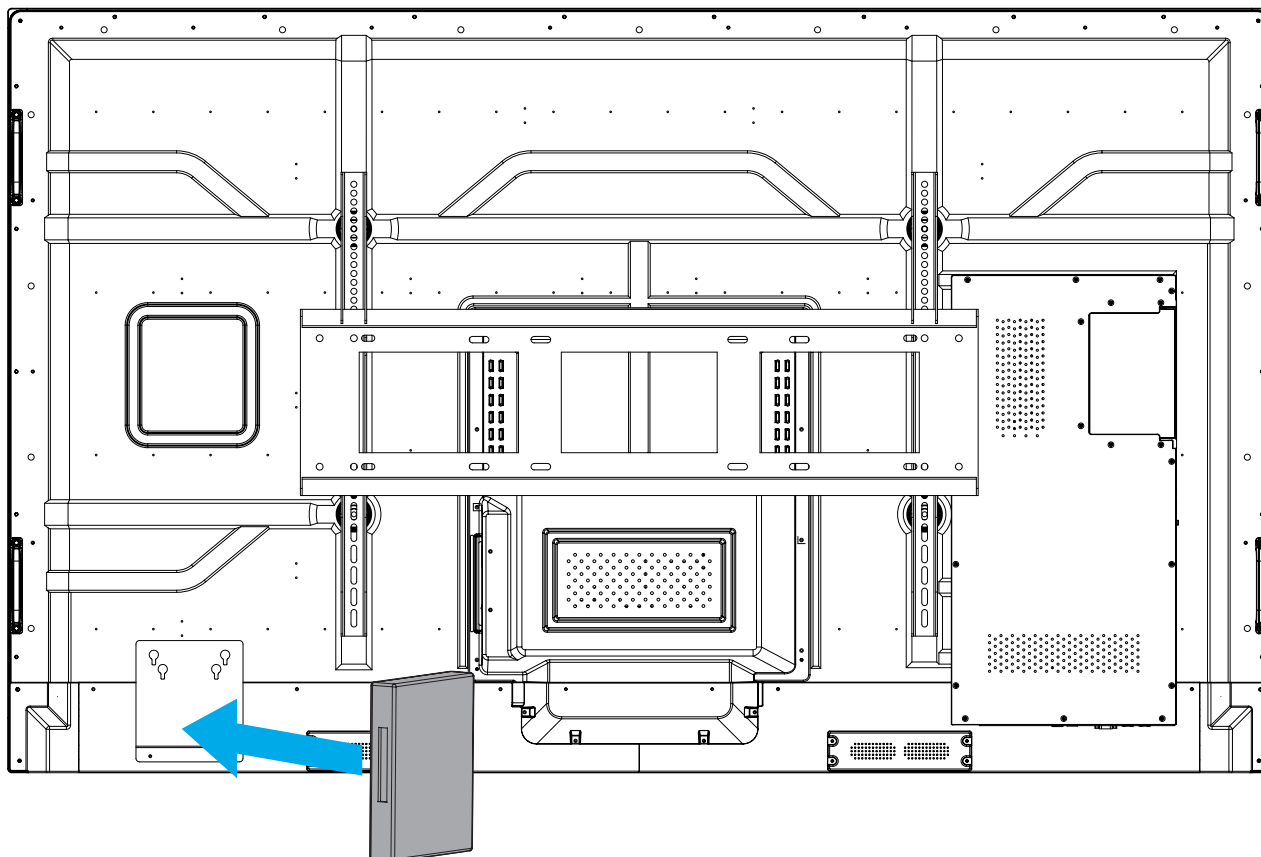

INSTALLATION OCH KONFIGURATION

Installation av stativ (tillval)

Stativets monteringsatts inkluderar följande:

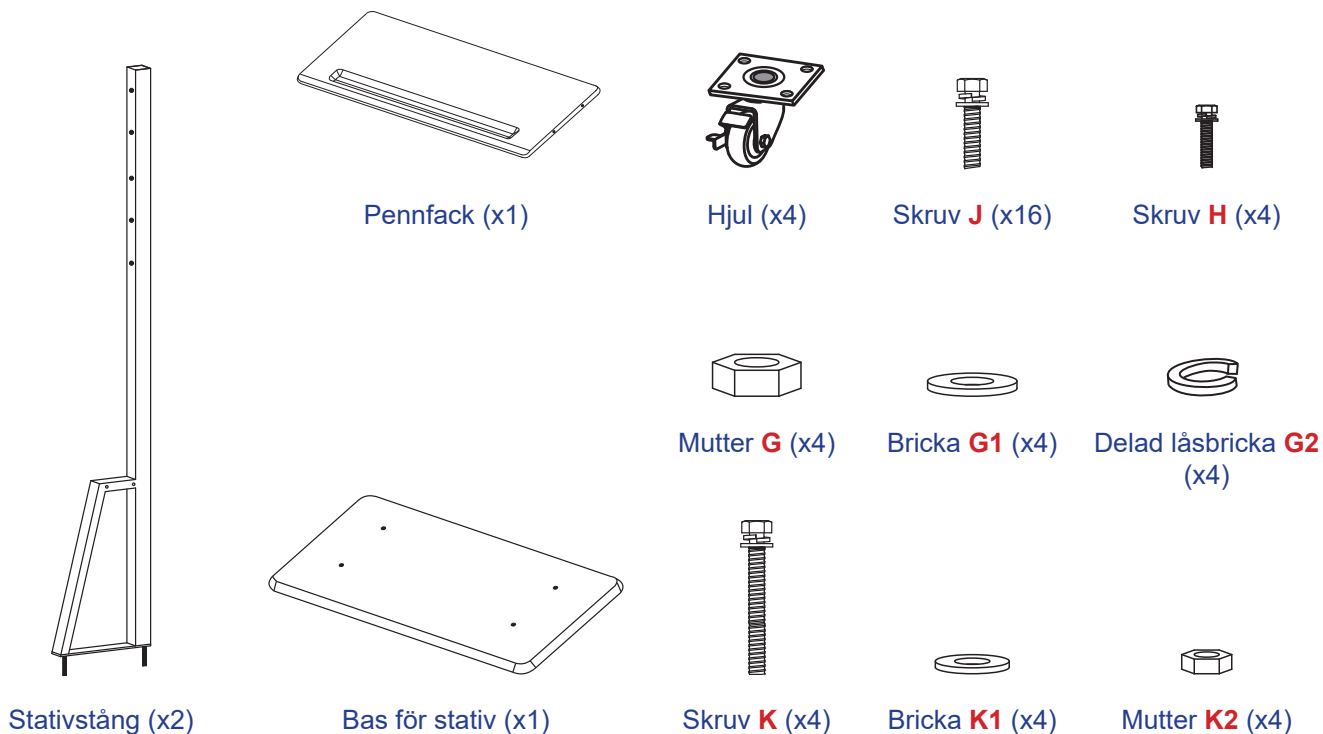

För att montera IFP på stativet, slutför följande steg:

1. Installera de dubbla monteringsfästena på baksidan av IFP. Säkra sedan fästena med fyra skruvar (**A**).

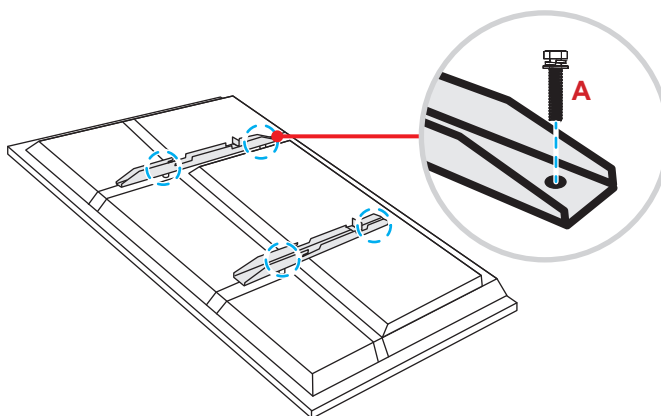

Observera: Dubbla monteringsfästena, väggmontering och skruvar (**A**) är inkluderade i väggmonteringsatts. Se "Installation av väggmontering" på sida 14.

INSTALLATION OCH KONFIGURATION

2. Vänd på stativets bas så att du kan se skruvhålen för hjulet, installera sedan hjulet i dess spår och säkra det med fyra skruvar (**J**).

Upprepa samma procedur för att installera återstående tre hjul.

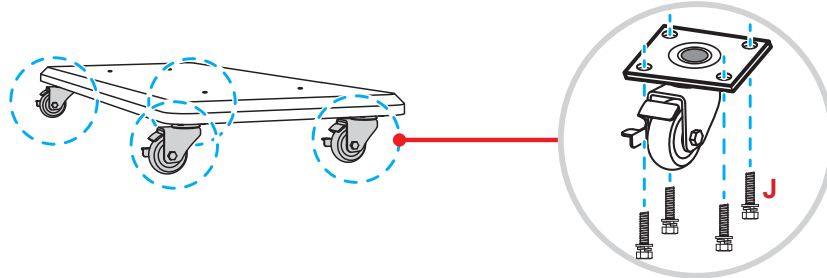

3. Placera stativets bas på en stabil yta, och installera sedan stativstängerna i dess spår och säkra båda avstånden med två muttrar (**G**) och brickorna (**G2** och **G1**).

Upprepa samma procedur för att installera ytterligare stativstäng.

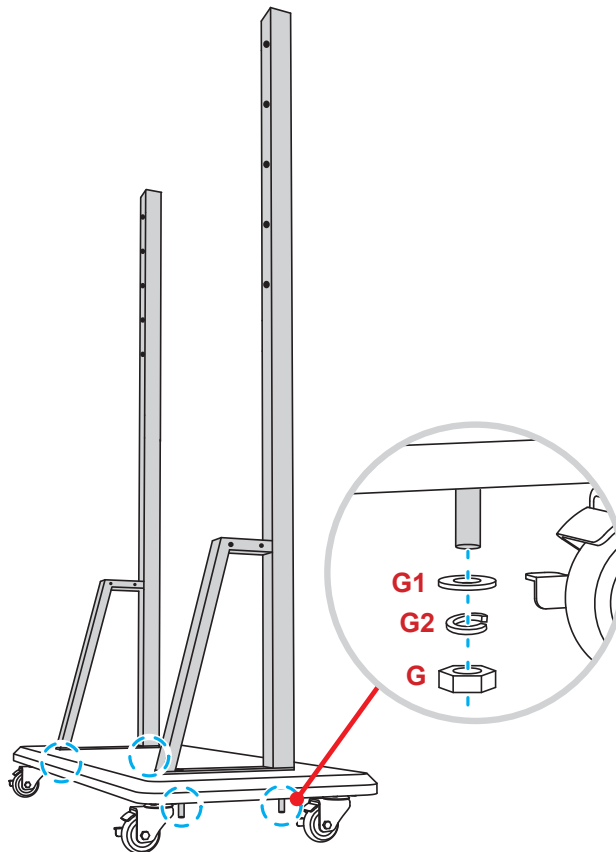

INSTALLATION OCH KONFIGURATION

4. Passa in pennbrickan med skruvhålen på stängernas mittpunkt och fäst sedan pennbrickan med fyra skruvar (**H**).
5. Installera väggfästet på stångens övre del och sätt sedan in skruvarna (**K**) genom skruvhålen på baksidan av stängerna.
6. Placera brickorna (**K1**) och muttrarna (**K2**) på skruvarna och dra åt muttrarna (**K2**) för att säkra väggfästet på plats.

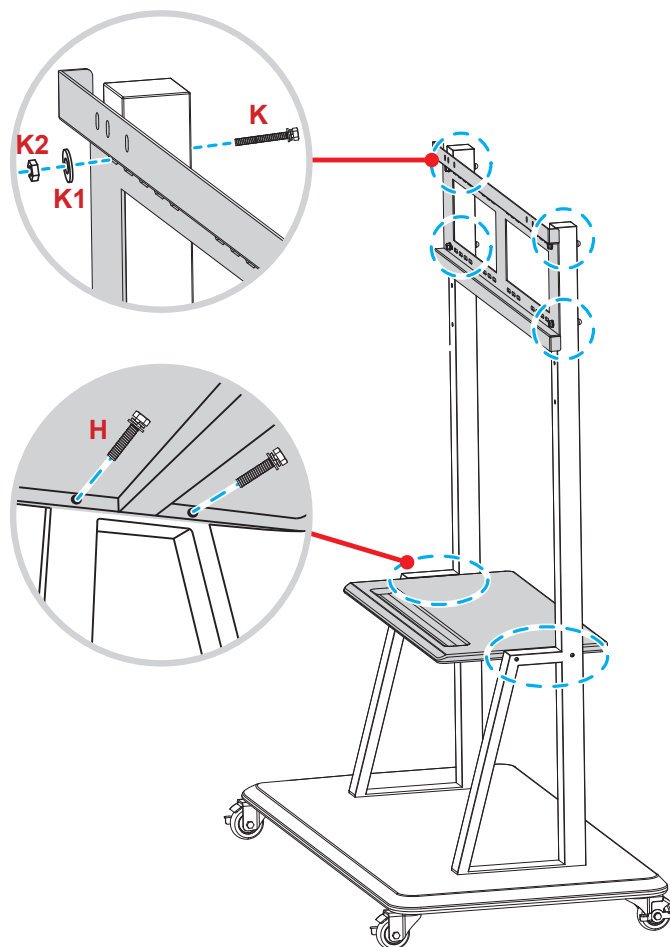

7. Rikta in och haka fast de dubbla monteringsfästena till den installerade väggmonteringen på stativstängerna.

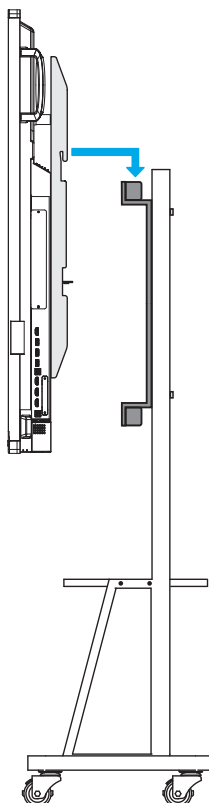

INSTALLATION OCH KONFIGURATION

Använda fjärrkontrollen

Installera/byta ut batterier i fjärrkontrollen

Två AAA-batterier medföljer för fjärrkontrollen.

VIKTIGT! Ersätt endast med samma eller motsvarande typ av batterier.

1. Ta bort locket för batterifacket.

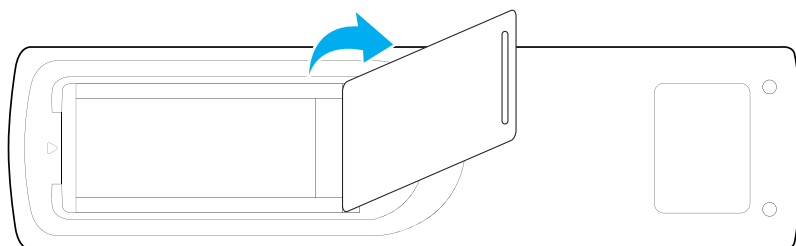

2. Installera två batterier med korrekt polaritet (+/-) enligt anvisningarna inuti batterifacket.

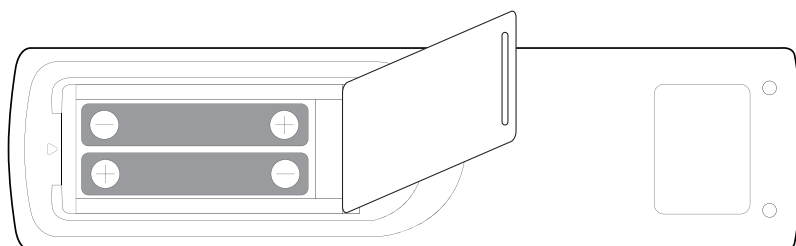

3. Montera tillbaka luckan.

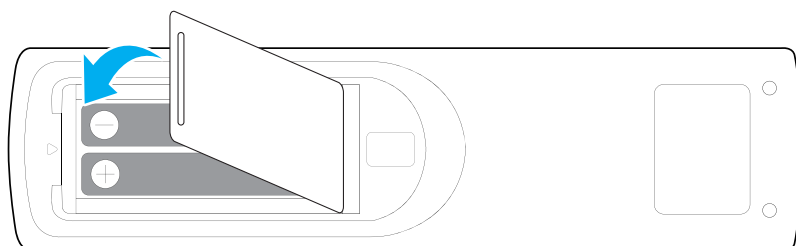

VARNING

Felaktig användning av batterierna kan resultera i läckage av kemiska ämnen eller explosion. Var noga med att följa nedanstående instruktioner.

- Blanda inte batterier av olika typer. Olika typer av batterier har olika egenskaper.
- Blanda inte gamla och nya batterier. Om gamla och nya batterier blandas kan det förkorta livslängden på de nya batterierna eller orsaka kemiskt läckage i de gamla batterierna.
- Ta ut batterierna direkt när de är förbrukade. Kemikalier som läcker från batterier och kommer i kontakt med huden kan orsaka utslag. Om du hittar något kemiskt läckage, torka upp det noggrant med en tygtrasa.
- Batterierna som medföljer produkten kan ha en något kortare livslängd än helt nya batterier på grund av lagringsförhållanden.
- Ta ut batterierna ur fjärrkontrollen om du inte kommer att använda den under en längre tid.
- Vid kassering av batterier måste du följa riktlinjerna för din kommun eller land.

INSTALLATION OCH KONFIGURATION

Fjärrkontrollens räckvidd

Vid användning av fjärrkontrollen, se till att rikta den inom $\pm 30^\circ$ till IR-mottagaren på IFP. Avståndet mellan fjärrkontrollen och IR-sensorn bör inte överstiga åtta meter.

- Kontrollera att det inte finns några hinder mellan fjärrkontrollen och IR-sensorn på IFP som kan blockera den infraröda strålen.
- Kontrollera att IR-sändaren på fjärrkontrollen inte används i direkt sol- eller lysrörsljus.
- Om fjärrkontrollen är nära Inverter-Type-lysrör, kan den ibland fungera sämre.
- Om fjärrkontrollen och IFP befinner sig på ett mycket kort avstånd från varandra, kan fjärrkontrollen fungera sämre.

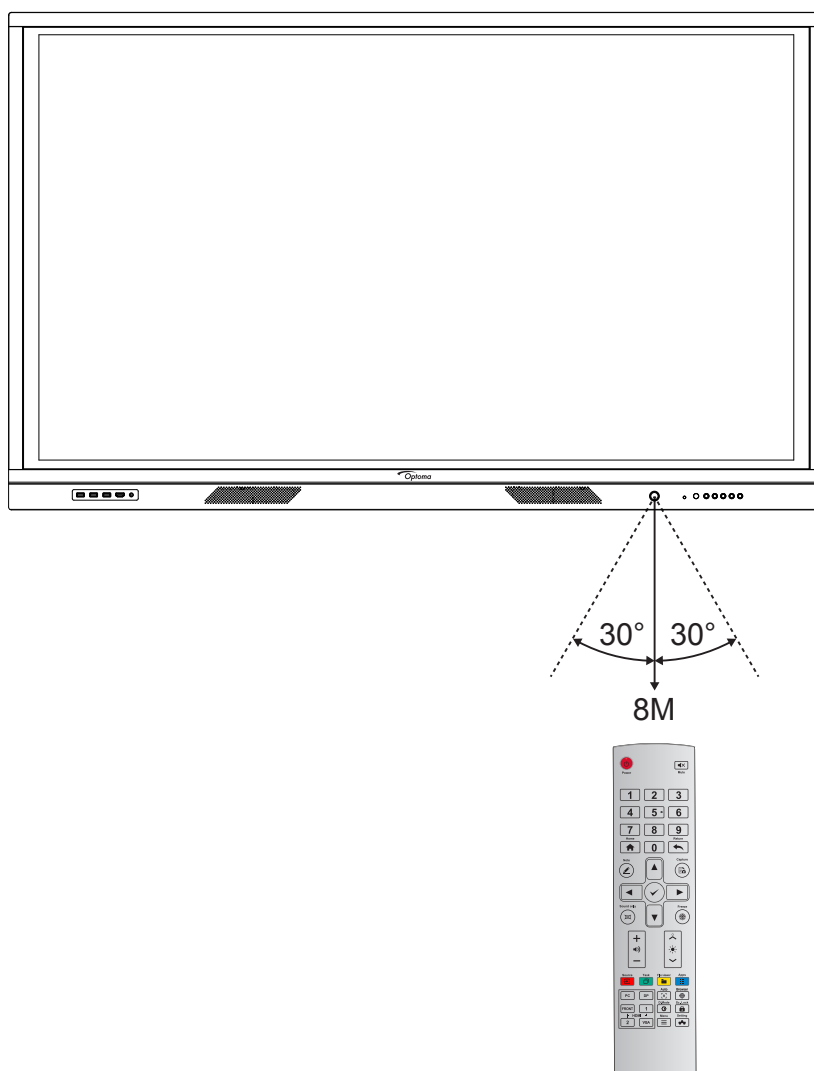

INSTALLATION OCH KONFIGURATION

Anslutningar

Ansluta till ström

1. Anslut ena änden av strömkabel till AC in-kontakten på IFP.
2. Anslut den andra änden av strömkabeln till ett eluttag eller en strömförsörjning.
3. Ställ in **Strömbrytaren** till PÅ (I). IFP försätts automatiskt i standbyläget.



Ansluta externa enheter

VIKTIGT! För att använda pekskärmfunktionen, se till att ansluta ena änden av USB-kabel till USB B-porten på IFP, och den andra änden av kabeln till USB A-porten på din enhet.

Ansluta HDMI-ingång

- Anslut din dator till IFP via en HDMI-kabel.

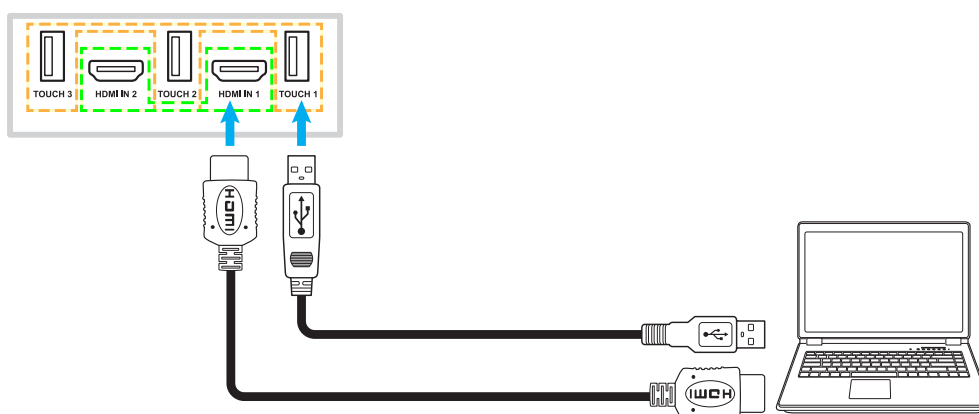

- Anslut din videokälla till IFP via en HDMI-kabel.

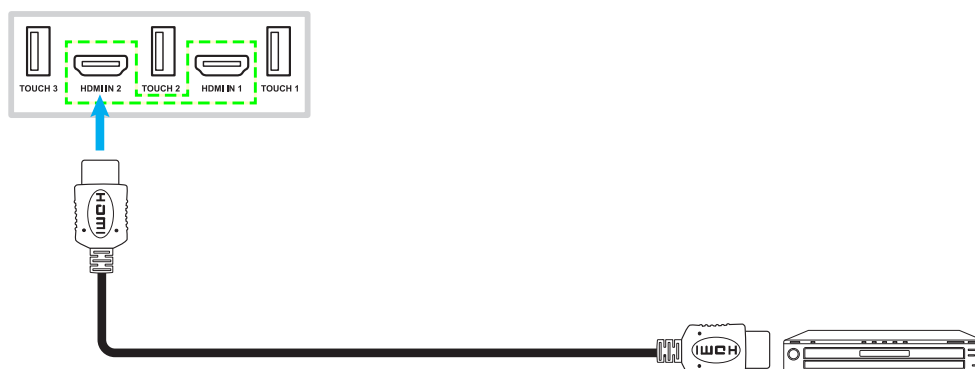

INSTALLATION OCH KONFIGURATION

Ansluta VGA-ingång

Anslut din dator till IFP via en VGA-kabel.

Observera: För ljudingång, anslut ena änden av en ljudkabel till Ljud in-kontakten på IFP och den andra änden av kabel till ljudkontakten på din dator.

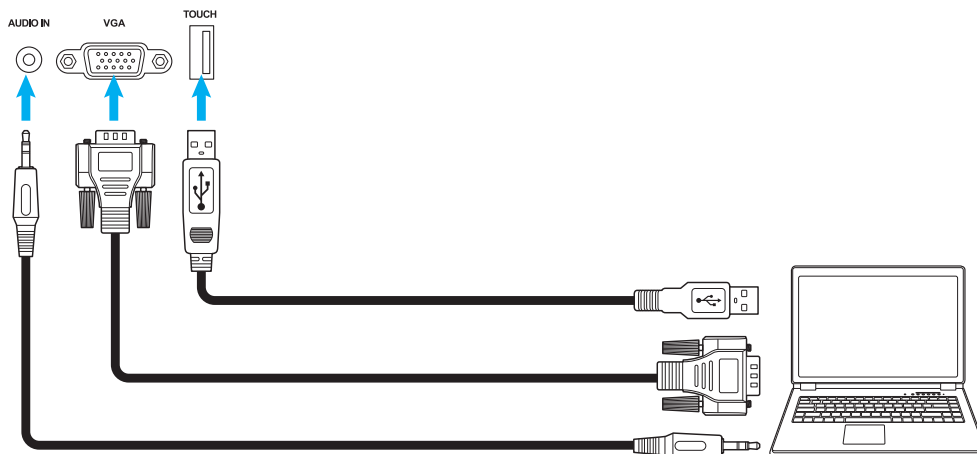

Ansluta ljudutgång

Anslut dina externa högtalare till ljudutgången på IFP.



SPDIF-anlutning

Anslut din ljudutrustning till IFP via en SPDIF-kabel.

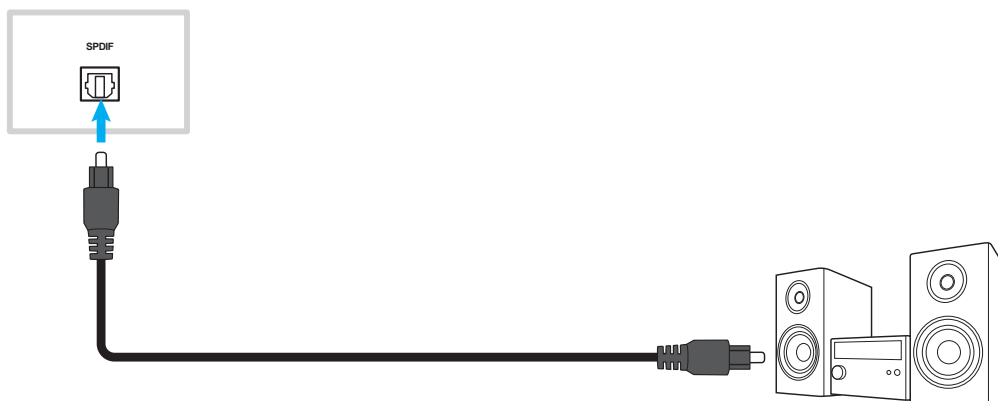

INSTALLATION OCH KONFIGURATION

Ansluta HDMI-utgång

Anslut din projektor till HDMI-utgången på IFP.

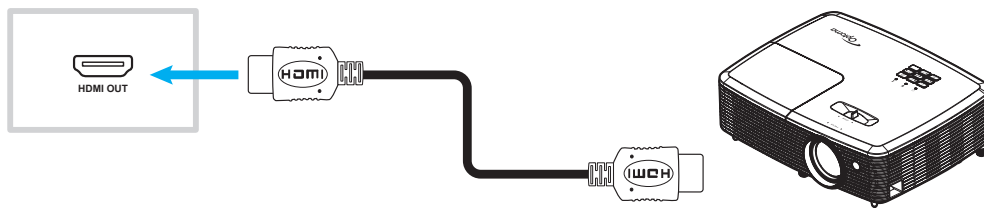

USB-anslutning

Anslut din USB-kringutrustning till IFP via en USB-kabel.

Observera: För anslutning av USB-diskettenhet eller Wi-Fi-dongel, anslut den bara till en tillgänglig USB-port.

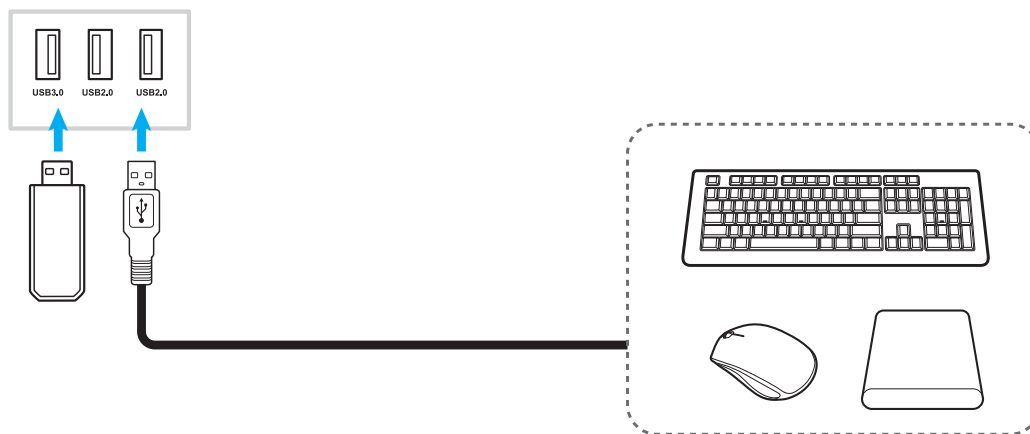

RS232-anslutning

Anslut din dator till IFP via en RS232-kabel.



Anslutning av skärm

Anslut din minidator till IFP via en Display-kabel.



INSTALLATION OCH KONFIGURATION

LAN-anslutning

Anslut din router till IFP via en Ethernetkabel.



Observera: För att konfigurera nätverksinställningar, se "Konfigurera nätverksinställningar" på sida 41.

Wi-Fi-anslutning

För Wi-Fi-anslutning måste du installera en Wi-Fi-dongle till USB-portplatsen på sidan av IFP. Wi-Fi-dongle kan ta emot signalen i ett område där det finns ett Wi-Fi-nätverk.

Så här installerar du Wi-Fi-dongeln:

Anslut WIFI USB-dongeln till USB 2.0-inbyggd port, den kan ta emot signalen i det område där det finns WIFI-nätverk.

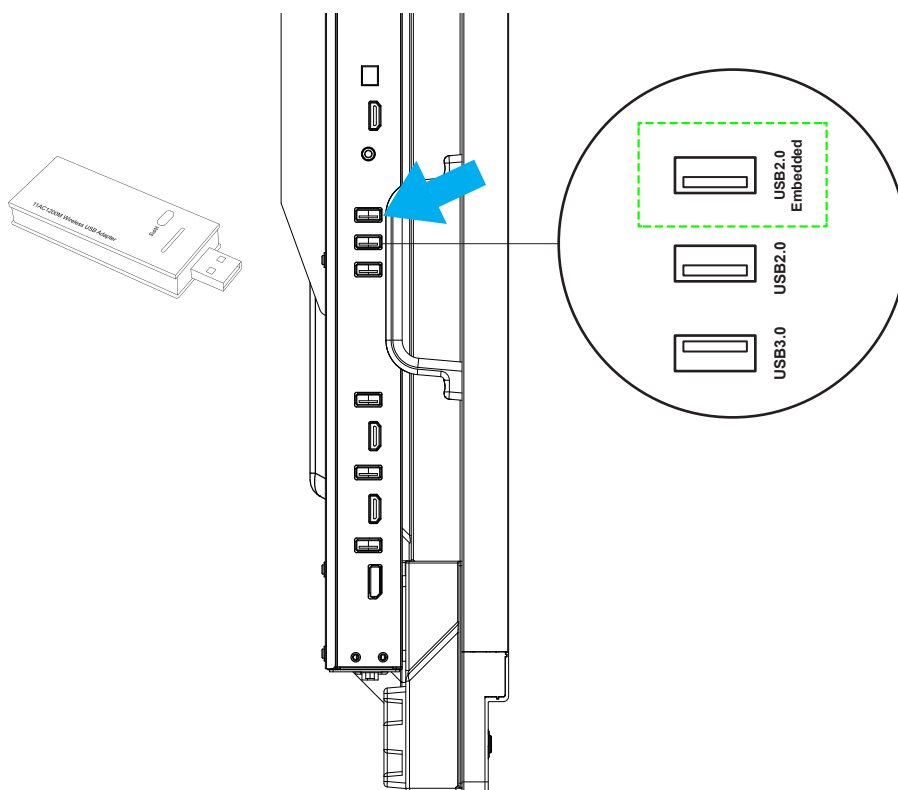

Observera: För att konfigurera Wi-Fi-inställningar, se "Konfigurera nätverksinställningar" på sida 41.

INSTALLATION OCH KONFIGURATION

Anslutning för hållare för pekpenna

Så här installerar du en hållare för pekpennan:

1. Sätt fast magnethållaren för pekpennan på framsidan av skärmen.

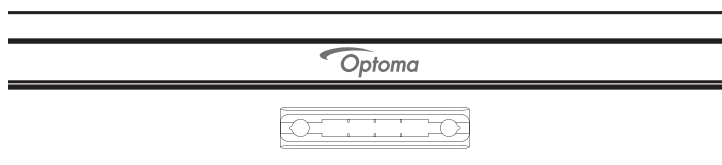

2. Sätt in pekpennan i hållaren.

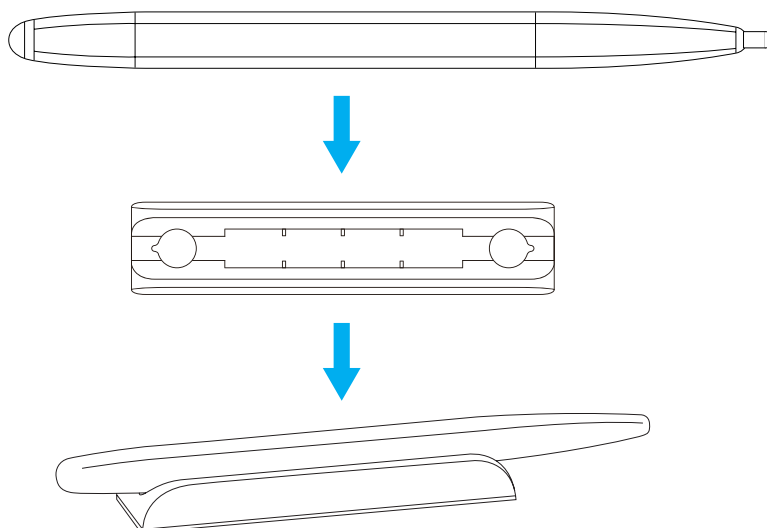

ANVÄNDA ENHETEN

Slå på/stänga av strömmen

Slå på

Observera: När strömkabeln är korrekt ansluten, se till att **Strömbrytaren** är inställd på **PÅ (I)**.



Tryck på **Strömknappen** för att slå på IFP. LED-indikatorn lyser vitt, vilket indikerar att den är redo för användning.

Observera: Du kan även trycka på  på fjärrkontrollen för att slå på IFP.

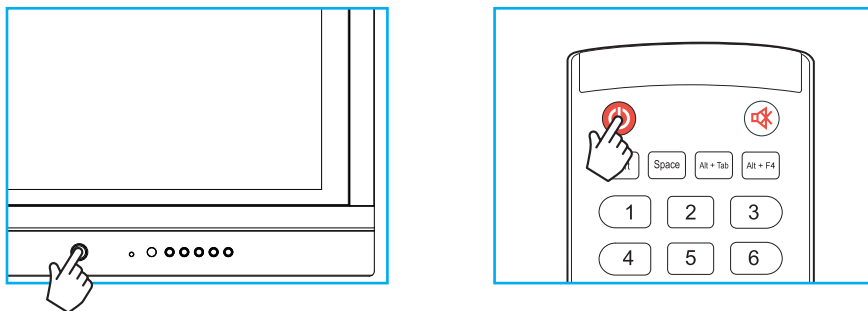

Stänga av

Tryck in **Strömknappen** i tre sekunder för att stänga av IFP. Tryck på **OK** vid prompten för att stänga av den omedelbart eller vänta i 10 sekunder tills IFP stängs av automatiskt.

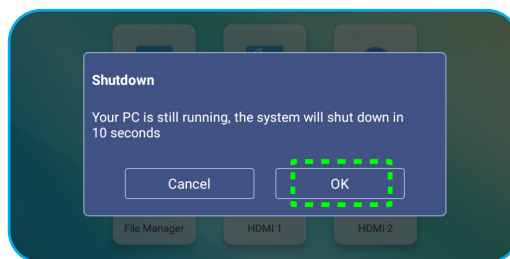

När LED-indikatorn lyser rött betyder det att IFP har försatts i standbyläget.

Observera:

- Du kan även trycka på  på fjärrkontrollen för att stänga av IFP.
- IFP förbrukar fortfarande ström när den är i standbyläge. Det rekommenderas starkt att dra ut strömkabeln ur eluttaget om IFP inte ska användas under en längre tidsperiod.

ANVÄNDA ENHETEN

Installationsguide

Installationsguiden visas på skärmen när IFP slås på för första gången.

Observera: IFP enhet har en tryckkänslig pekskärm. Du behöver bara trycka på skärmen för att använda din IFP.

1. Välj språk för skärmenyn (OSD).



2. För att ansluta din IFP till Internet, välj ett tillgängligt nätverk och tryck på **anslut**. Om du inte vill ansluta den, välj **hoppa över**.

VIKTIGT!

- För att ansluta till ett trådlöst nätverk, se till att Wi-Fi-dongeln är korrekt ansluten till USB 2.0 inbyggda porten. Se sidan 26.
- Om du ansluter till ett säkert nätverk måste du ange lösenordet när du ansluter för första gången.

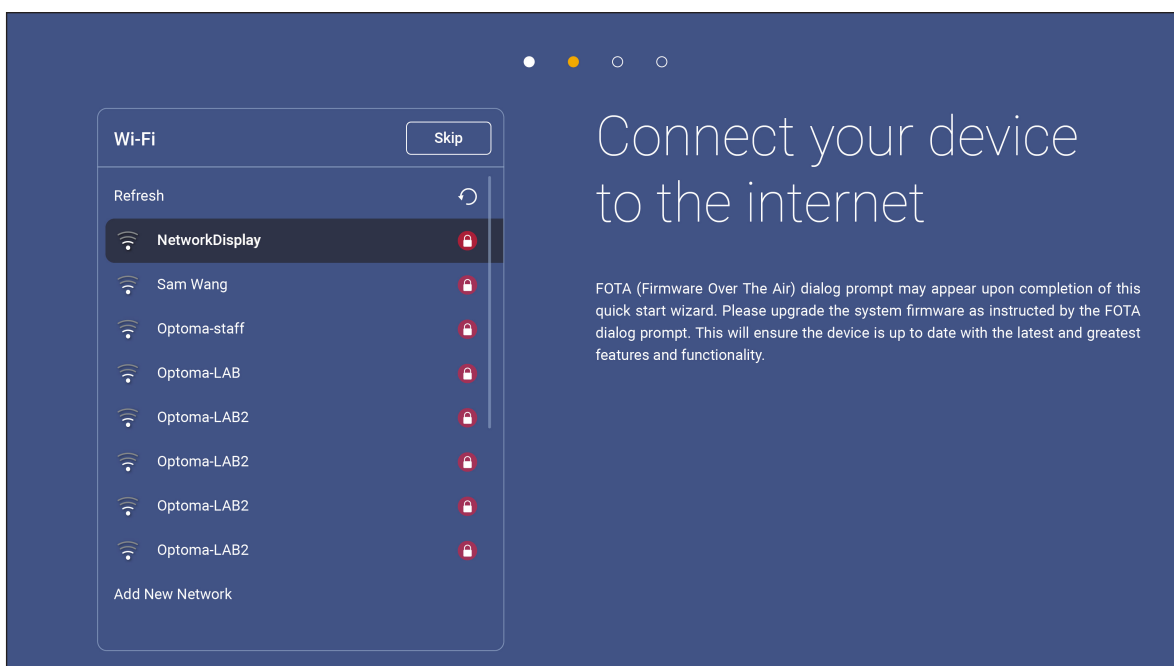

ANVÄNDA ENHETEN

3. Konfigurera datum och tidsrelaterade inställningar. Välj sedan **Nästa** för att fortsätta.

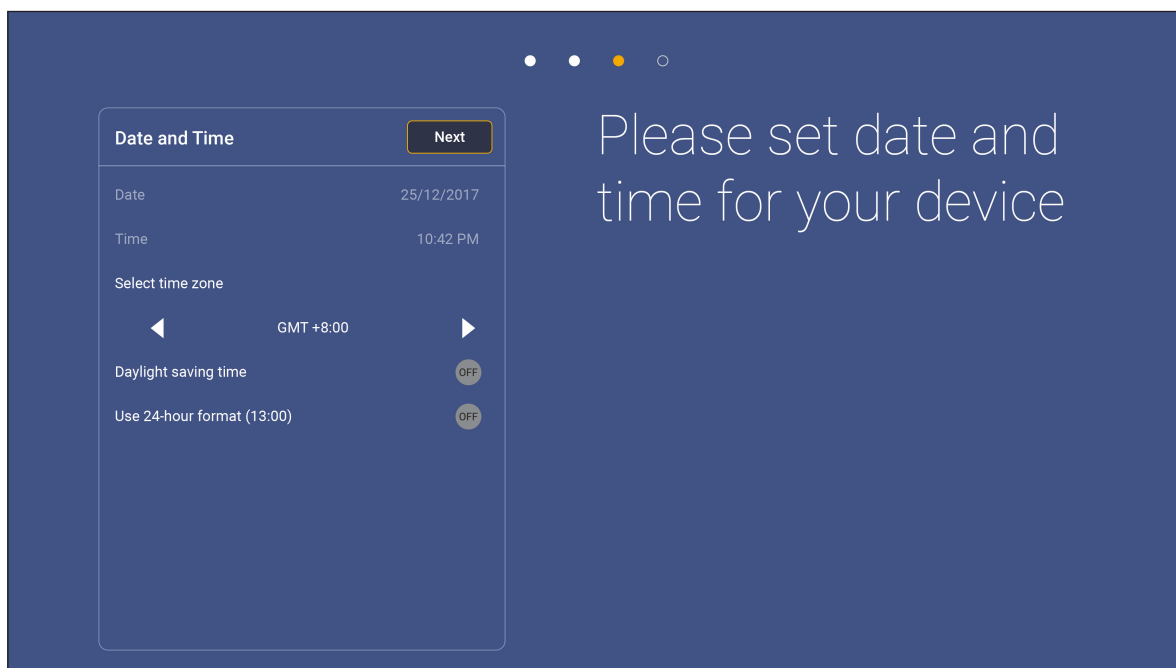

4. Läs igenom Optomas juridiska policy, inklusive Användarvillkor, Sekretess- och Cookiepolicy. Tryck på **Godkänn** för att slutföra inställningen. IFP är nu redo för användning.

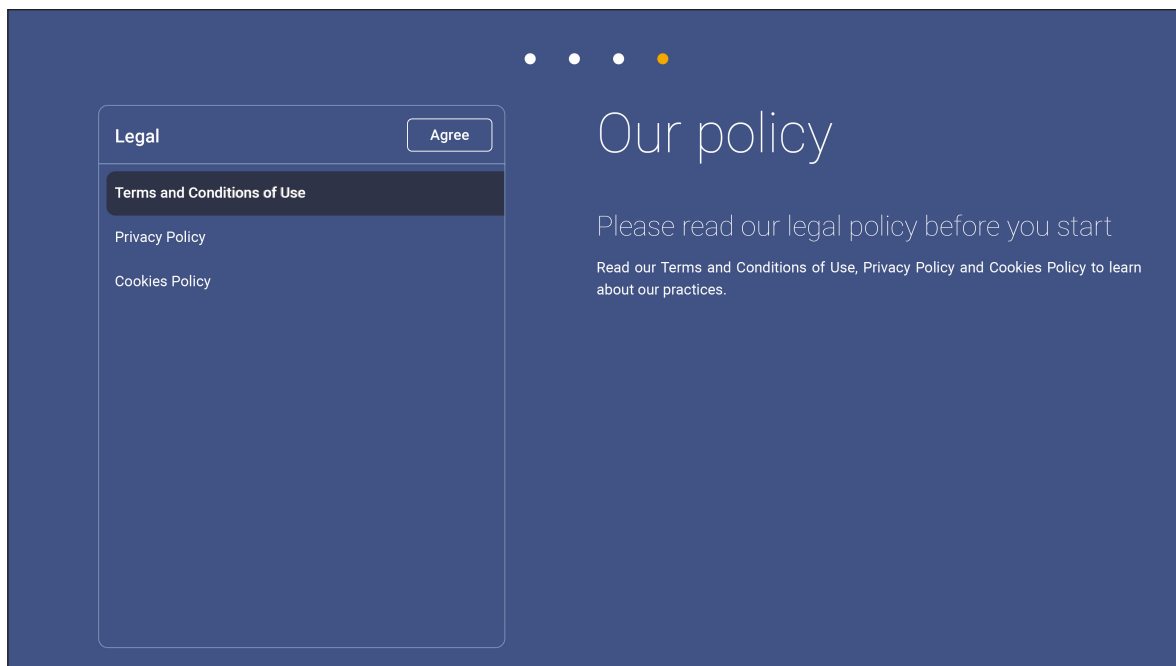



GRUNDLÄGGANDE ANVÄNDNING

Översikt av startskärm

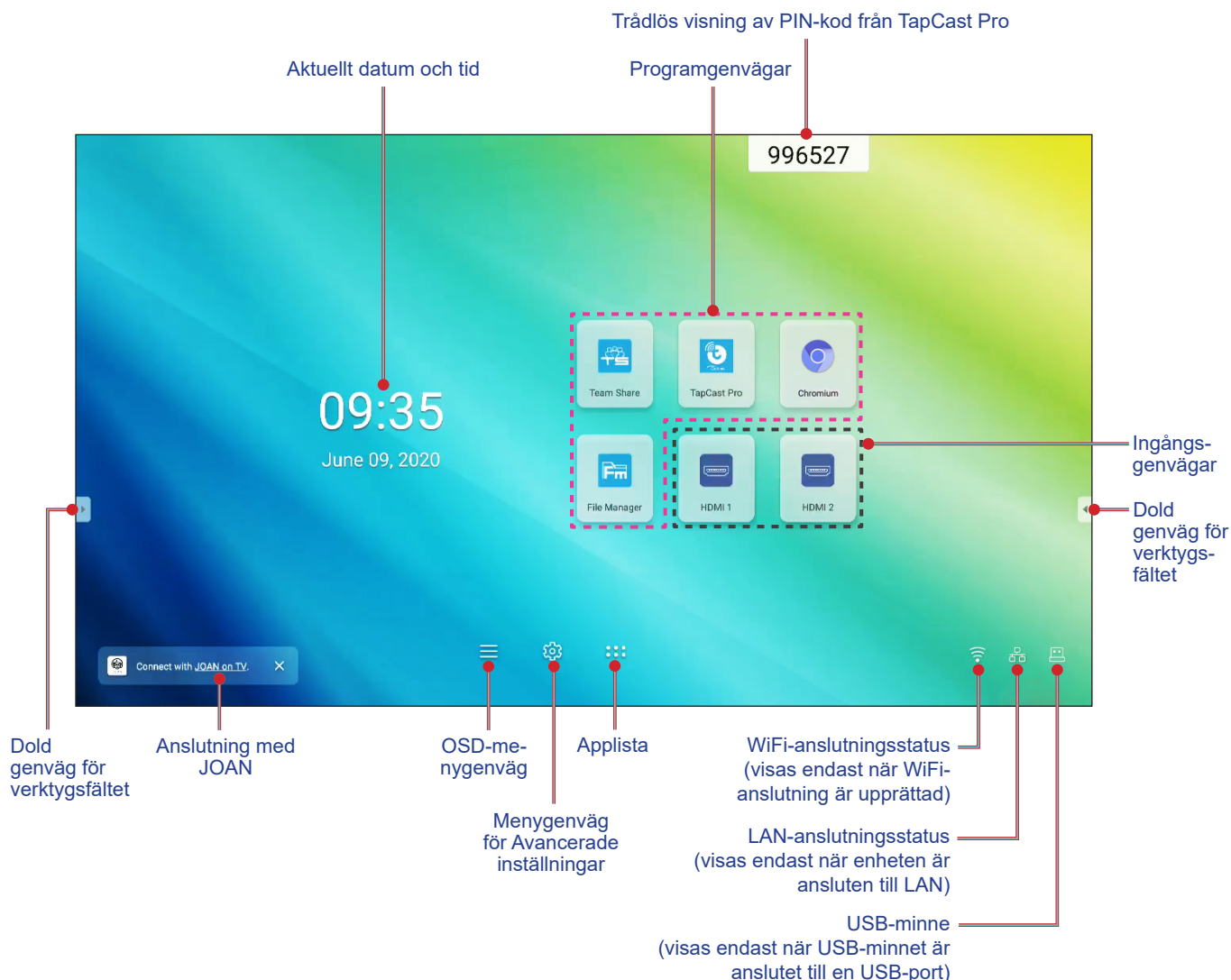
Startskärmen visas varje gång som IFP startas.



För att navigera i startskärmen, gör följande:

- Välj ett alternativ: Tryck helt enkelt bara på önskat objekt.
- Justera inställning: dra skjutreglaget till vänster eller till höger.
- Öppna dolt verktygsfält: tryck på  eller  på vänster/höger sida av skärmen.

Observera:

- Om inte annat anges, beskriver det här avsnittet IFP:s funktioner med pekgesten.
- Alternativt så kan även fjärrkontrollen användas för att styra IFP.

GRUNDLÄGGANDE ANVÄNDNING

Inställningsmeny

På vilken skärm som helst, dra uppåt för att öppna menyn **Inställning**.



Menyn **Inställning** är en del av **OSD**-menyn.

Om du vill visa andra **OSD**-menyalternativ trycker du på  till vänster om menyn **Inställning**.

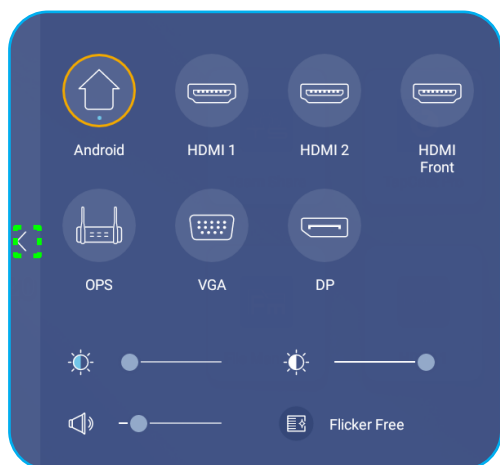

Setup-meny



OSD-meny

GRUNDLÄGGANDE ANVÄNDNING

Välja en ingångskälla

I **Inställning**-menyn anges den tillgängliga ingångskällan av ikonen ●. För att byta ingångskälla, tryck bara på önskad ingångskälla.



Observera:

- För mer information om enhetsanslutningar, se avsnittet "Anslutningar".
- Alternativet OPS är endast tillgängligt när PC-modulen är korrekt installerad i OPS-kortplatsen på IFP.

Justera bakgrundsbelysning

I menyn **Inställning**, dra skjutreglaget till vänster/höger för att justera bakgrundsbelysningen.

Observera: För bekväm visningsupplevelse kan du aktivera Flicker Free-funktionen. Alternativet Flicker Free är synligt på skärmen endast om bakgrundsbelysningsnivån är inställd på 100 %.

Observera: Flicker Free betyder att enheten inte har något synligt och osynligt flimmer inom intervallet 0-3000Hz.



GRUNDLÄGGANDE ANVÄNDNING

Aktivera funktionen Low Blue Light

VIKTIGT! Studier har visat att precis som ultravioletta strålar kan orsaka ögonskador kan även blå kortvågsstrålar från bildskärmar överanstränga ögon, orsaka näthinneskador och påverka synen under tidens lopp. Optoma Low Blue Light är en skyddsfunktion för ögonen som kan reducera blå belysning.

I menyn **Inställning**, dra skjutreglaget till vänster/höger för att justera nivån för Low Blue Light.

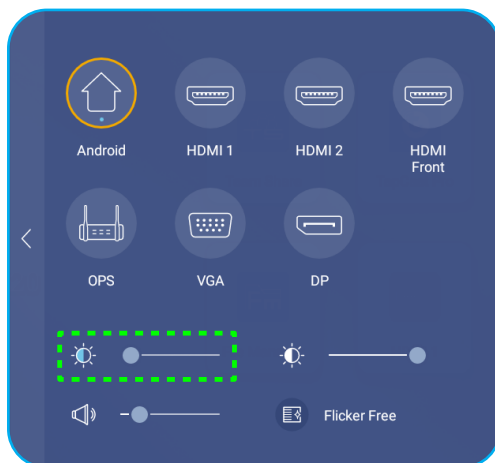

VIKTIGT! För att skydda dina ögon under lång användning av bildskärmen rekommenderas det starkt att göra följande:

- Låt dina ögon vila i tio minuter efter två timmars kontinuerlig användning.
- Rikta blicken uppåt mot ögonbrynen, och titta sedan runt med ögonen i en stor cirkel efter någon timmes användning.
- Efter 20 minuters användning av bildskärmen, titta på något på längre avstånd under 20 sekunder.
- När dina ögon blir trötta, stäng ögonen i en minut.

Justera volymnivå

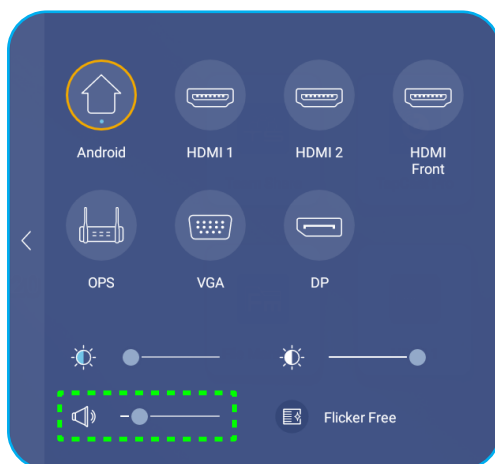

I menyn **Inställning**, dra skjutreglaget till vänster/höger för att justera volymen.



GRUNDLÄGGANDE ANVÄNDNING

Konfigurera OSD-inställningar

Gör så här för att öppna menyn **OSD**:

- Dra skärmens nedre sida uppåt och tryck sedan på  på vänster sida av menyn **Konfigurering**. Mer information finns i "Inställningsmeny" på sida 32.
- Tryck på **Meny**-knappen på fjärrkontrollen.
- Tryck på  på Hemskrämen.

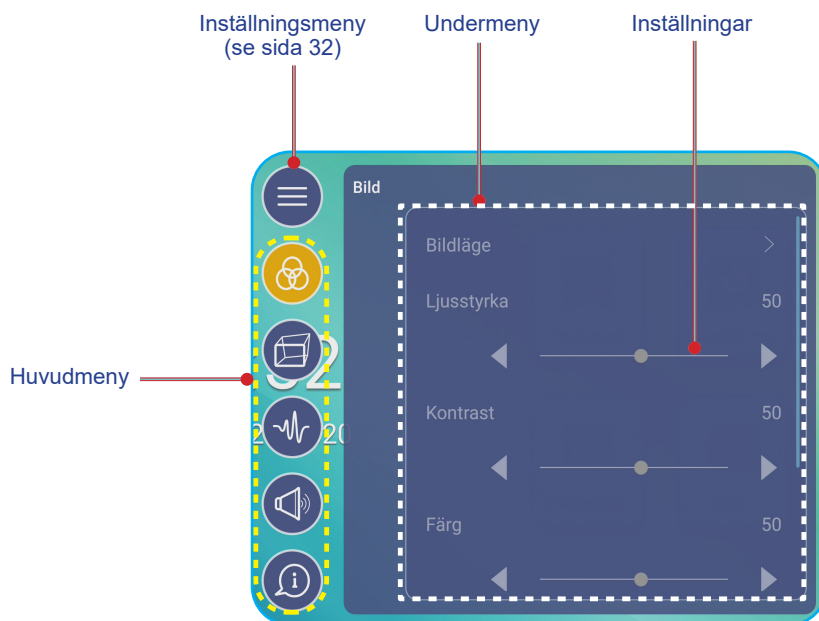

Observera:

- För att konfigurera **OSD**-menyinställningar, tryck på önskat objekt på skärmen och använd skärmkontrollerna för att justera värdet eller ställa in inställningen.
- För att flytta från undermenyn till huvudmenyn, tryck på **Tillbaka**.
- För att stänga **OSD**-menyn, tryck på var som helst på skärmen utanför **OSD**-menyn.

Konfigurera bildinställningar

I **OSD**-menyn tryck på  för att öppna **Bild**-menyn och slutför sedan följande steg:



- Tryck på **Bildförhållande** för att välja ett av de tillgängliga alternativen: Presentation, Ljust, Film eller Användare.

GRUNDLÄGGANDE ANVÄNDNING

Observera:

- *USB-uppspelningsfunktionen i Android-källa stöder också HDR-innehåll. Om du spelar upp en HDR-video från USB-disken växlar Visningsläget automatiskt till HDR.*
 - *Bildinställningen kan endast justeras i HDMI-, VGA- och OPS-ingången. Den kan inte justeras och kommer att tonas ner i Android-källan.*
 - *Du kan anpassa bildinställningarna genom att justera ljusstyrka, kontrast, färg eller färgtemperatur efter dina önskemål. Välj **Återställ** för att återställa alla inställningarna för visningsläge till deras standardvärden.*
- Tryck på ◀▶ i **Ljusstyrka** för att justera skärmens ljusstyrka.
 - Tryck på ◀▶ i **Kontrast** för att justera skärmens kontrastnivå.
 - Tryck på ◀▶ i **Färg** för att justera skärmens färgnivå från svartvitt till helt mättad färg.
 - Tryck på ◀▶ i **Färgtemperatur** för att välja ett av de tillgängliga alternativen: Standard, Varm eller Kall.
 - Tryck på **Återställ** för att återställa alla inställningarna för visningsläge till deras standardvärden.

Konfigurera skärminställningar

I **OSD**-menyn tryck på  för att öppna **Display**-menyn och slutför sedan följande steg:



- Tryck på **Bildförhållande** för att välja ett av de tillgängliga alternativen: 16: 9, 4: 3 eller PTP (Pixel To Pixel).
- Tryck på ◀▶ i **Pixelförskjutning (min)** för att välja ett av de tillgängliga alternativen: Av, 2, 3, 5, 30 eller 60.
Observera: Funktionen *Pixelförskjutning (min)* hjälper till att förhindra bildförskjutning.
- Tryck på ◀▶ i **Bakgrundsbelysning** för att justera nivån på bakgrundsbelysningen.
Observera: *Bakgrundsbelysningen kan justeras också i **Inställning**-menyn. Se sida 33.*
- Tryck på ◀▶ i **Svagt blått ljus** för att justera nivån för Svagt blått ljus.
Observera: *Svagt blått ljus kan justeras också i **Konfigurering**-menyn. Se "Aktivera funktionen Low Blue Light" på sida 34.*
- Tryck på ◀▶ i **Dynamisk svart** för att välja ett av de tillgängliga alternativen: Av, baserat på innehåll eller baserat på omgivande ljus.

GRUNDLÄGGANDE ANVÄNDNING

Konfigurera signalinställningar (endast för VGA-ingång)

I OSD-menyn tryck på  för att öppna **Signal**-menyn och slutför sedan följande steg:



- Välj **Automatisk** för att automatiskt justera bilden till optimerad position, klocka och fas.
- Tryck på ◀▶ i **Frekvens** för att justera bildens vertikala brus.
- Tryck på ◀▶ i **Fas** för att justera bildens horisontella brus.
- Tryck på ◀▶ i **H. position** för att justera bildens horisontella position manuellt.
- Tryck på ◀▶ i **V. position** för att justera bildens vertikala position manuellt.

Konfigurera ljudinställningar

I OSD-menyn tryck på  för att öppna **Ljud**-menyn och slutför sedan följande steg:



- Tryck på ◀▶ i **Ljudeffekt** för att välja ett av de tillgängliga alternativen: Standard, Möte, Skola, Film eller Användare.
Observera: Om ljudeffekten är inställd på **Användare** kan du anpassa ljudinställningarna genom att justera bas och diskant enligt önskemål.
- Tryck på **Tyst** för att stänga av eller slå på ljudet.
Observera: Du kan också stänga av eller slå på ljudet genom att trycka på  knappen på fjärrkontrollen.
- Tryck på ◀▶ i **Volym** för att justera volymnivån.
- Tryck på ◀▶ i **Bas** för att justera basnivån så att den passar ditt rum.
Observera: Basnivå och diskantnivå kan endast justeras om ljudeffekten är inställd på **Användare**. I andra ljudeffektlägen är denna parameter förinställd och kan inte justeras.

GRUNDLÄGGANDE ANVÄNDNING

- Tryck på ◀▶ i **Diskant** för att justera diskantnivån så att den passar ditt rum.
- Tryck på ◀▶ i **Balans** för att justera balansnivån så att den passar ditt rum.

Visa enhetsinformation

I **OSD**-menyn tryck på ⓘ för att öppna **Information**-menyn och slutför sedan följande steg:



- Tryck på **Display** för att visa visningsläge, aktuell ingångskälla, upplösning, färgdjup och färgformat.
- Tryck på **Om enheten** för att se modellnamn, serienummer, version av fast programvara och Android-version.

GRUNDLÄGGANDE ANVÄNDNING

Konfigurera avancerade inställningar

För att öppna menyn **Avancerade inställningar**, tryck på  på Hemskrmen.

Observera: Avancerade inställningar kan endast ändras i Android-läget.

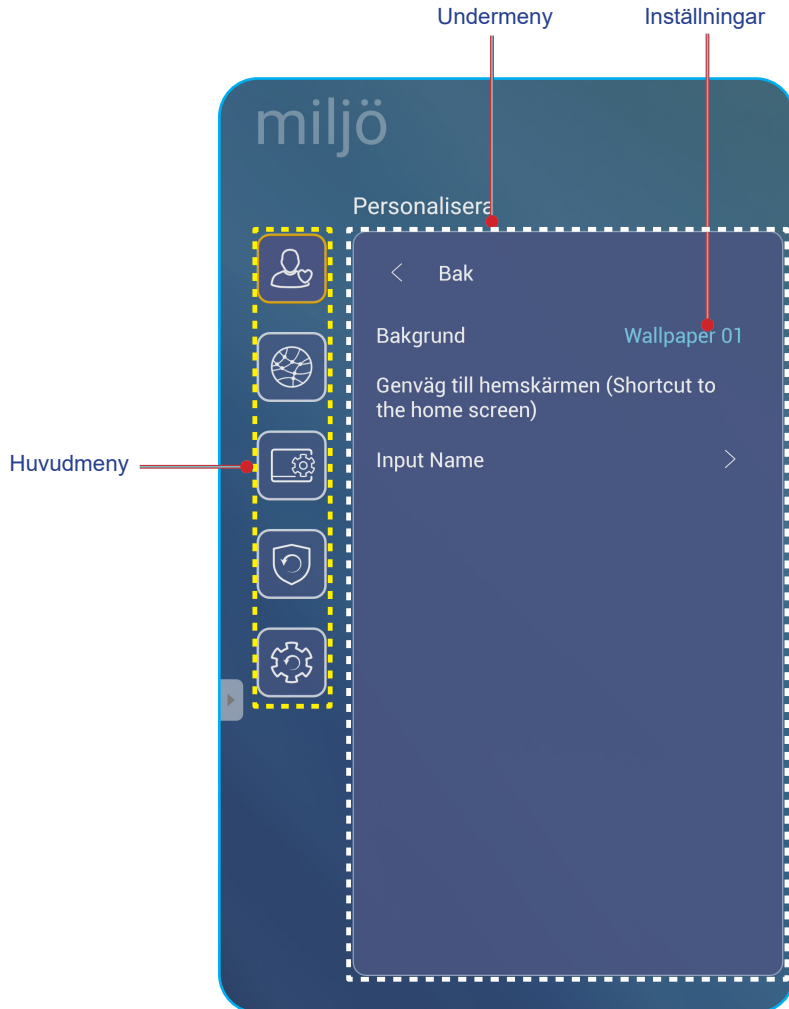

Observera:

- För att konfigurera **Avancerade inställningar**, tryck på önskat objekt på skärmen och använd skärmkontrollerna för att justera värdet eller ställa in inställningen.
- För att flytta från undermenyn till huvudmenyn, tryck på **Tillbaka**.
- För att stänga **Avancerade inställningar**-menyn, tryck på var som helst på skärmen utanför **Avancerade inställningar**-menyn.

GRUNDLÄGGANDE ANVÄNDNING

Anpassa systemet

I **Avancerade inställningar**-menyn tryck på  för att öppna **Personalisera**-menyn och slutför sedan följande steg:

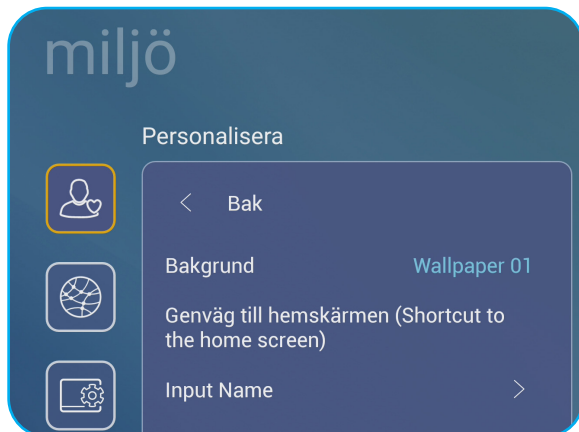

- Tryck på **Bakgrund** och välj sedan ett av de tillgängliga bildalternativen bland standardbakgrunder eller från ett bildgalleri (**Välj mellan filer**). För att bekräfta bakgrunds bilden, tryck på **Save** när du tillfrågas.

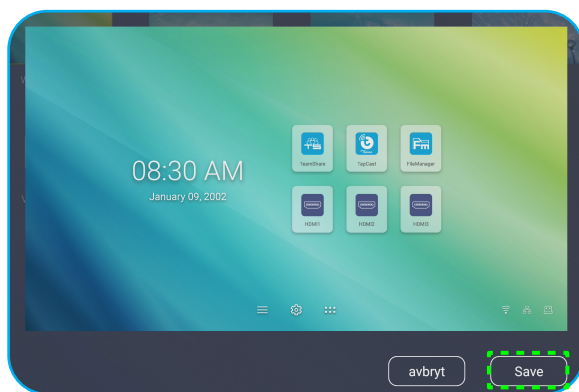

- Tryck på **Genväg till hemskärmen** för att anpassa genvägar på hemskärmen. Klicka på genvägen du vill ändra. Välj sedan en ny genväg och bekräfta ditt val genom att trycka på **Färdig** när du tillfrågas.

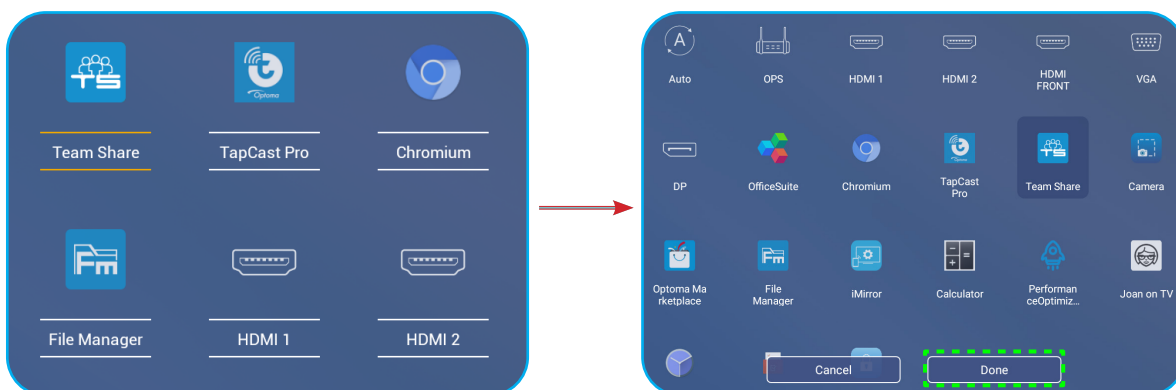

GRUNDLÄGGANDE ANVÄNDNING

- Tryck på **Inmatningsnamn** för att byta namn på inmatningen. Klicka på det inmatningsnamn du vill ändra, skriv sedan ett nytt namn och bekräfta namnändringen genom att trycka på **OK** när du tillfrågas.

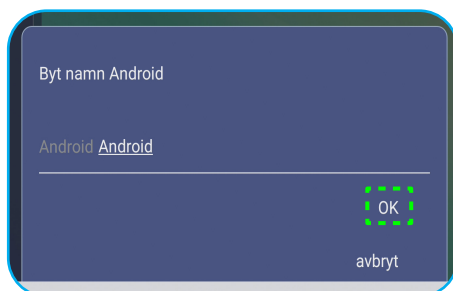

Konfigurera nätverksinställningar

I **Avancerade inställningar**-menyn tryck på  för att öppna **Nätverk**-menyn och slutför sedan följande steg:

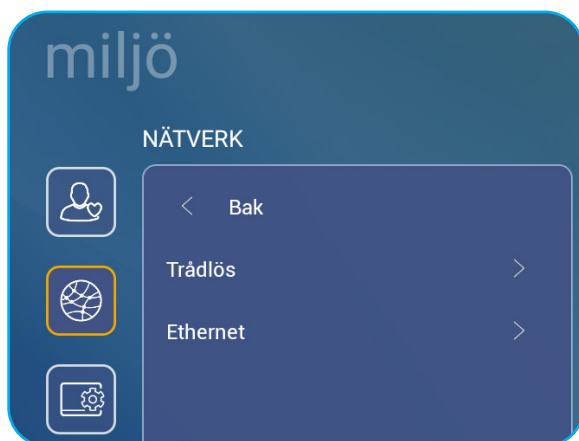

- Tryck på **Trådlöst** för att ansluta IFP till Wi-Fi-nätverk och visa aktuell anslutningsstatus. Se till att Wi-Fi-funktionen är aktiverad. I listan **Tillgängliga nätverk**, tryck på ditt önskade Wi-Fi-nätverk. Ange ett åtkomstlösenord om det behövs.

VIKTIGT! För att ansluta till ett trådlöst nätverk, se till att Wi-Fi-dongeln är korrekt installerad i USB 2.0 inbyggda porten. Mer information finns i sida 26.

GRUNDLÄGGANDE ANVÄNDNING



Observera: I listan **Andra val** kan du konfigurera andra trådlösa nätverksinställningar, som att anslutning via WPS, lägga till ett nytt nätverk och konfigurera mobila hotspot-inställningar.

- Tryck på **Ethernet** för att konfigurera LAN-inställningar och visa aktuell anslutningsstatus. Ange proxyinställningar och IP-inställningar (DHCP eller statisk). Tryck på **Återställ** för att återställa alla nätverksinställningar till deras standardvärden.

VIKTIGT! För att ansluta till ett trådbundet nätverk, se till att IFP är ansluten till LAN. Mer information finns i sida 26.



GRUNDLÄGGANDE ANVÄNDNING

Konfigurera enhetsinställningar

I **Avancerade inställningar**-menyn tryck på  för att öppna **Enhet**-menyn och slutför sedan följande steg:

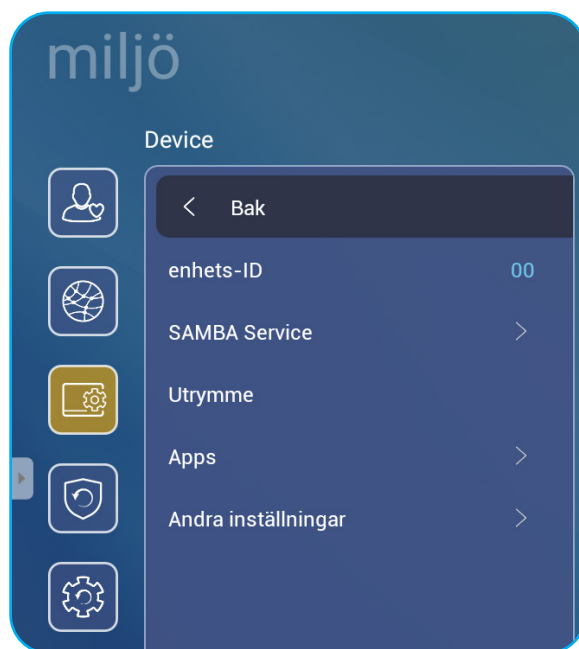

GRUNDLÄGGANDE ANVÄNDNING

- Tryck på **Enhets-ID** för att tilldela ett nytt ID till IFP. För att bekräfta, tryck på **OK**.

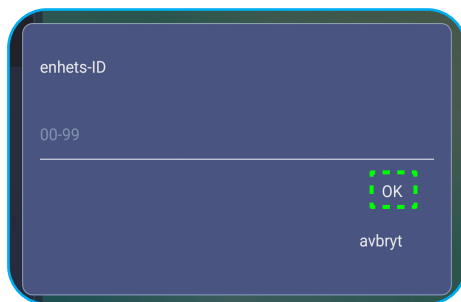

Observera: Enhets-ID är relaterat till **Optoma ProService Enhets-ID**.

- Tryck på **SAMBA Service** för att aktivera eller inaktivera SAMBA-tjänst och konfigurera relaterade parametrar.
Observera: När tjänsten är aktiverad kan du dela mappar i IFP:s till andra enheter i samma nätverk. För att ladda ner data i IFP till datorer måste du upprätta en anslutning via IP-adressen, sedan kan du ställa in ett lösenord för kontot för säkerhets skull.
- Tryck på **Utrymme** för att se lagringsanvändning.

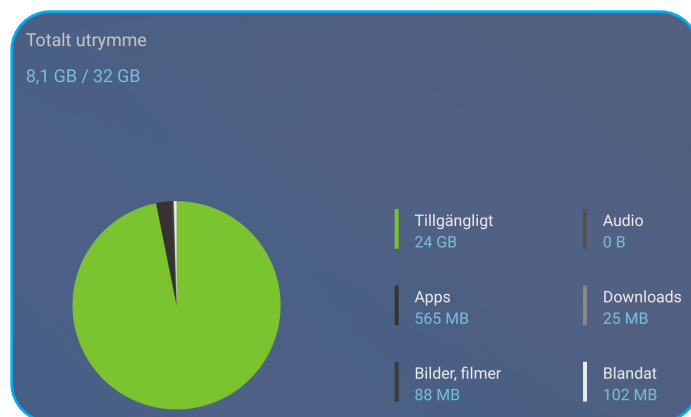

- Tryck på **Apps** för att se appinformation, rensa appdata och cache och tvångsavsluta appar. Välj en app i listan för att se dess version, rensa dess data (**Clear data**) och cache (**Töm cache**), och visa behörigheter. För att tvångsavsluta appen, tryck på **Tvinga avslut**.

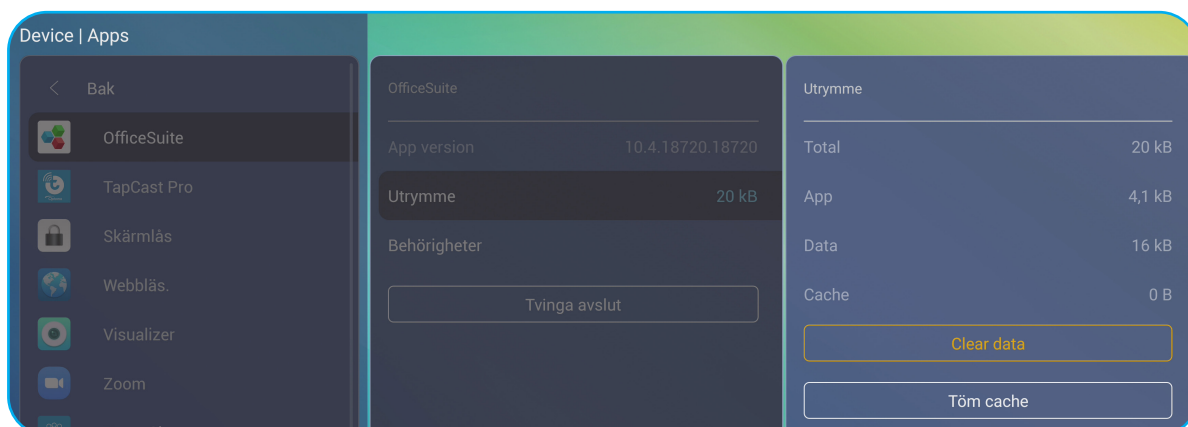

- Tryck på **Andra inställningar** för att konfigurera sidverktygsfältet, flytande kommenteringsverktygsfält, pekljud och e-postinställningar. Tryck på något av följande:
 - **◀▶ i Sidverktygsfältets inställningar** för att välja en av de tillgängliga platserna där sidverktygsfältet är synligt: Alla kanaler, endast Android eller Inaktivera
 - **Flytpunkt** för att aktivera eller inaktivera flytande kommentarverktygsfält. Mer information finns i sida 60.
 - **Pekljud** för att aktivera eller inaktivera ljudåterkoppling när du trycker på objekt på skärmen.
 - **e-post** för att konfigurera e-postinställningar.

GRUNDLÄGGANDE ANVÄNDNING

Konfigurera säkerhetsinställningar

I **Avancerade inställningar**-menyn tryck på  för att öppna **Säkerhet**-menyn och slutför sedan följande steg:

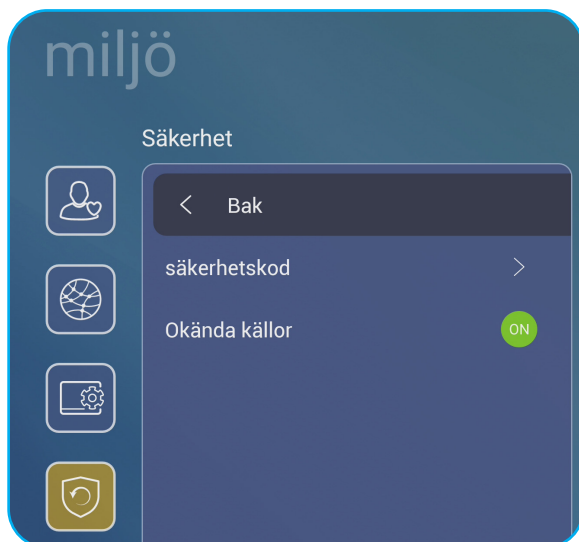

- Tryck på **Säkerhetskod** för att ställa in lösenord för skärmlås eller lösenord för USB/Wi-Fi-åtkomst. Gör något av följande för att ställa in lösenord:

- Tryck på **Inställningar för lösenord för skärmlås** och ange ett nytt lösenord två gånger när du tillfrågas. För att bekräfta, tryck på **OK**.

Observera: För att ta bort lösenordet för skärmlås, tryck på **Rensa lösenord för skärmlås** (synligt endast efter att lösenordet har ställts in).

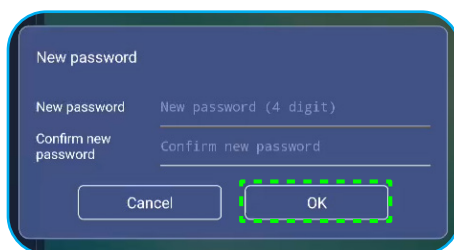

- För att aktivera eller inaktivera USB/Wi-Fi-enhet och ställa in USB/Wi-Fi-åtkomstlösenord, gör följande:

- a) Tryck på knapparna **Källa + 5 + 9 + 8 + 0** på fjärrkontrollen och ange sedan åtkomstlösenordet för **avbuggningsmeny** när du tillfrågas **Mata in lösenord**. När du är klar trycker du på **OK**.

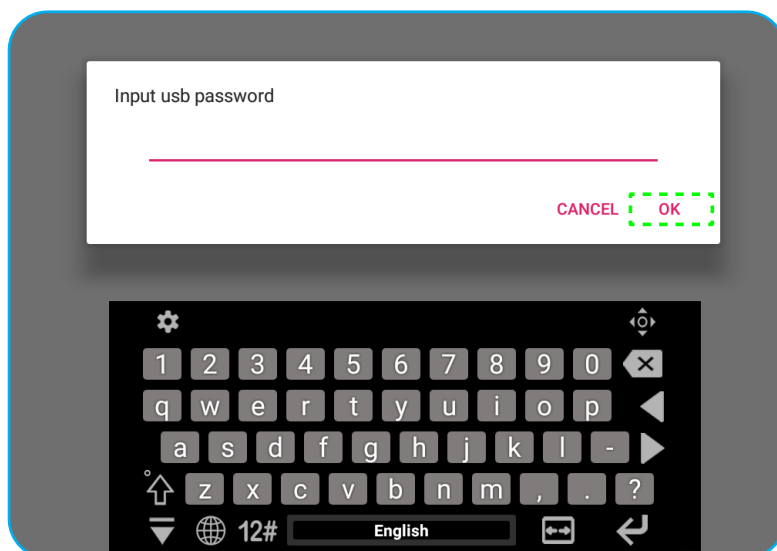

GRUNDLÄGGANDE ANVÄNDNING

När du har angett rätt lösenord öppnas **avbuggningsmeny**.

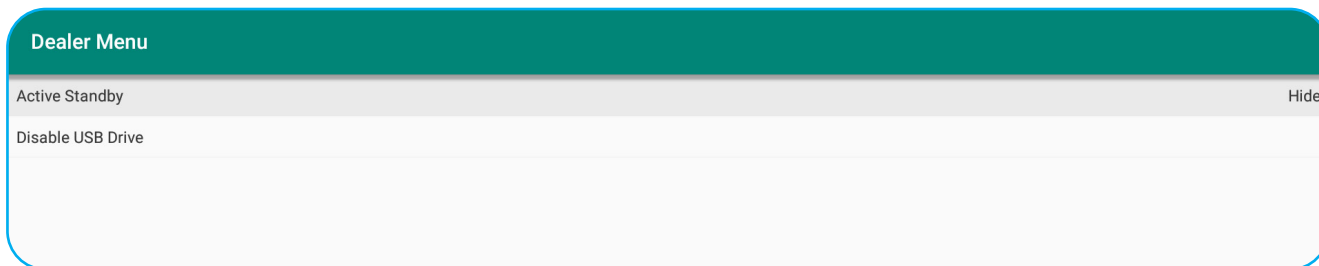

b) Tryck på >>> bredvid **Inaktivera USB/WIFI-enhet** för att aktivera eller inaktivera respektive funktion. För att aktivera, välj **på** när du tillfrågas eller **av** för att inaktivera.

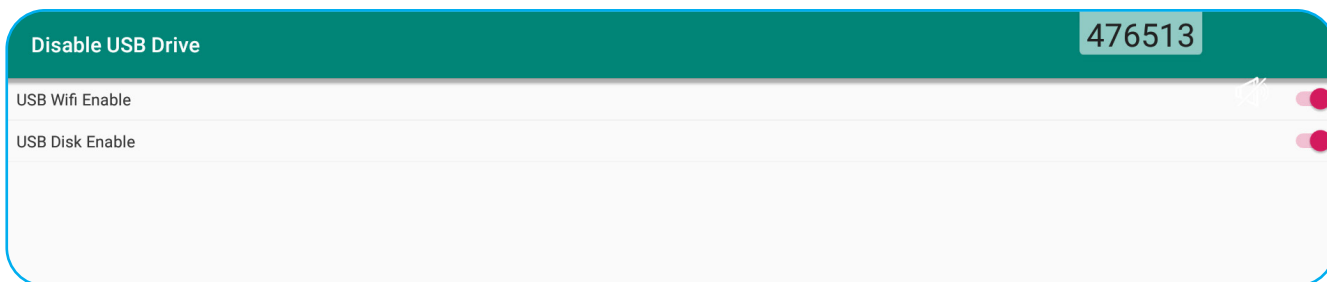

Om du valde **på**, öppnas menyn **Avancerade inställningar > Säkerhet > Lösenord** automatiskt med alternativet **USB/Wi-Fi åtkomstlösenord** synligt.

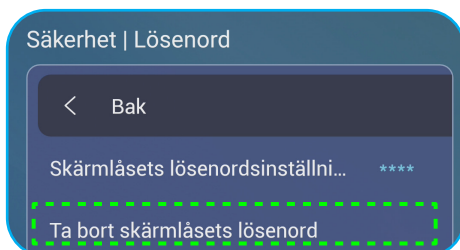

c) Tryck på **USB/Wi-Fi åtkomstlösenord** och ange ett nytt lösenord två gånger när du tillfrågas. För att bekräfta, tryck på **OK**.

Observera: För att ta bort åtkomstlösenordet, tryck på **Rensa USB/Wi-Fi åtkomstlösenord** (synligt endast efter att lösenordet har ställts in).

- Tryck på **Okända källor** för att aktivera eller inaktivera installation av tredjepartsapplikationer.

GRUNDLÄGGANDE ANVÄNDNING

Konfigurera systeminställningar

I **Avancerade inställningar**-menyn tryck på  för att öppna **System**-menyn och slutför sedan följande steg:

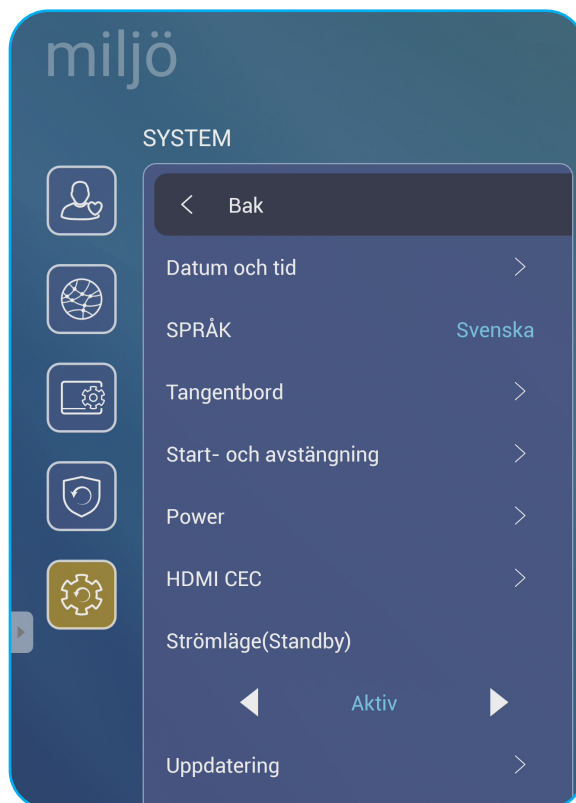

- Tryck på **Datum och tid** för att konfigurera datum- och tidsrelaterade inställningar. Tryck på något av följande:



- **Välj tidszon** för att välja tidszon i ditt område.
- **Sommartid** för att aktivera eller inaktivera sommartid (om tillämpligt).
- **Använd 24-timmarsformat (13:00)** för att aktivera eller inaktivera visning av tid i 24-timmarsformat.
- Tryck på **Språk** för att välja ett av de tillgängliga alternativen: Engelska, franska, spanska, traditionella kinesiska, förenklad kinesiska, portugisiska, tyska, holländska, polska, ryska, tjeckiska, danska, svenska, italienska, turkiska, arabiska och rumänska.

GRUNDLÄGGANDE ANVÄNDNING

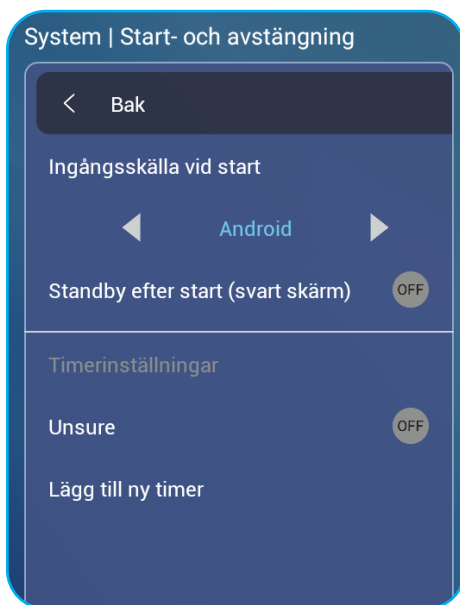

- Tryck på **Tangentbord** för att se och hantera tangentbord.
- Tryck på **Start och avstängning** för att konfigurera inställningar relaterade till start och avstängning av IFP. Tryck på något av följande:
 - Tryck på ◀▶ i **Ingångsskälla vid start** för att välja ett av de tillgängliga alternativen: Ingång vid senaste avstängningen, Android, OPS, HDMI1, HDMI2, HDMI fram, Displayport eller VGA, DP.
 - **Standby efter start (svart skärm)** för att aktivera eller inaktivera standby efter start.
 - **Timerinställningar > Stäng påminnelse om avstängning** för att aktivera eller inaktivera påminnelsen om när IFP är planerad att stängas av.
 - **Timerinställningar > Lägg till ny timer** för att ställa in en start- och avstängningstimer. Så här skapar du ett schema:
 - a) För att aktivera starttid och/eller avstängningstid, markera kryssrutan bredvid **Starttimer** och **Avstängningstimer**.
 - b) Ställ in tid och välj dag när du vill starta eller stänga av IFP.
 - c) Tryck på **Färdig** för att spara schemat.

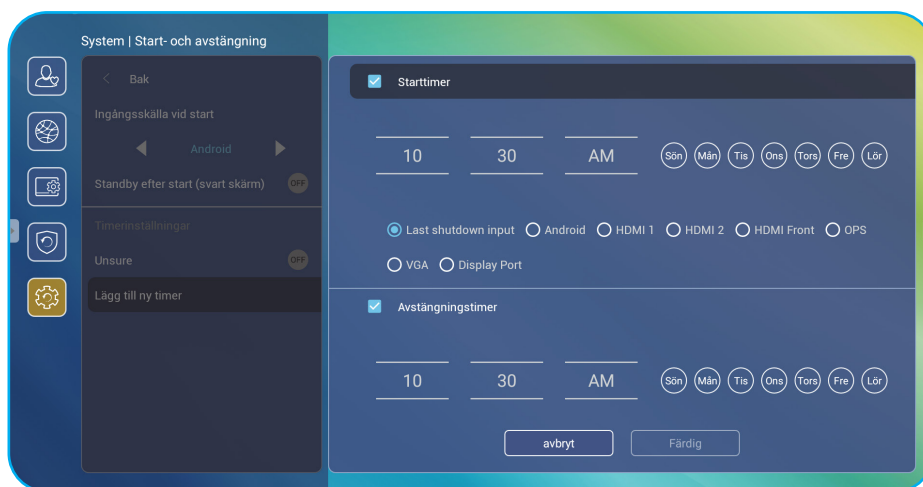

GRUNDLÄGGANDE ANVÄNDNING

d) Markera kryssrutan bredvid det nya schemat i menyn **Avancerade inställningar > System > Start och avstängning** för att aktivera schemat.

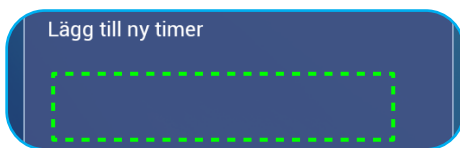

- Tryck på **Ström** för att konfigurera ströminställningar. Tryck på något av följande:
 - **Signal ström på** för att aktivera eller inaktivera start av IFP när en insignal detekteras.
 - **Direkt ström på** för att aktivera eller inaktivera start av IFP från strömkällan.
Observera: *Direkt ström på-funktion hjälper installationer som förlitar sig på starttimrar.*
 - **◀▶ i Automatisk avstängning (min.)** för att välja ett av de tillgängliga tidsintervallen i minuter för att automatiskt stänga av IFP när det inte finns någon ingångskälla: Av (funktionen är inaktiverad), 5, 10, 15, 20, 25, 30, 35, 40, 45, 50, 55 eller 60.
 - **Vakna vid LAN** för att aktivera eller inaktivera fjärrstart av IFP via LAN.
Observera: *Vakna vid LAN kan inte användas och blir nedtonad när Strömläget (standby) är inställt på Aktivt.*
- Tryck på **HDMI CEC** för att aktivera eller inaktivera något av de tillgängliga alternativen: Skärm på sedan spelare på, Skärm av sedan spelare av, Spelare på sedan skärm på eller Spelare av sedan skärm av.
- Tryck på **◀▶ i Strömläge (standby)** för att välja ett av de tillgängliga alternativen: Eco eller Aktiv. Som standard är **Aktiv** inte synligt. Gör följande för att aktivera **Aktiv**:
 - Tryck på knapparna **inmatning + 5 + 9 + 8 + 0** på fjärrkontrollen. **avbuggningsmenyn** öppnas.
 - Tryck på **dölj** bredvid **Aktiv standby**. Välj **visa** när du tillfrågas.

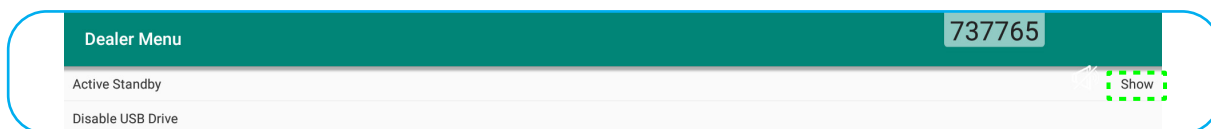

- c) Tryck på **Avsluta** för att avsluta **avbuggningsmenyn**.
alternativet **Aktiv** syns i menyn **Avancerade inställningar > System > Strömläge (Standby)**.

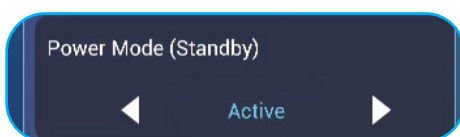

- Observera:** *Optoma ProService och LAN-kontrollens fjärrpåslagning fungerar bara när Strömläge (Standby) är inställt på Aktiv.*
 - Observera:** *Aktivt Standby-läge förbrukar mer energi eftersom systemet bara stänger av bakgrundsbelysningen och moderkortet arbetar fortfarande för att lyssna efter påslagningskommandot från LAN och Optoma ProService. Om du inte har fjärrpåslagning föreslår vi att du använder Eco. Standby-läget för att spara mer energi.*
 - Observera:** *Det rekommenderas också att du byter tillbaka till Eco. Standby-läge och stäng av IFP under en tid. Det hjälper IFP-systemet att frigöra minne och ladda CPU.*
- Tryck på **Uppdatering** för att konfigurera uppgraderingsalternativ. Tryck på något av följande:

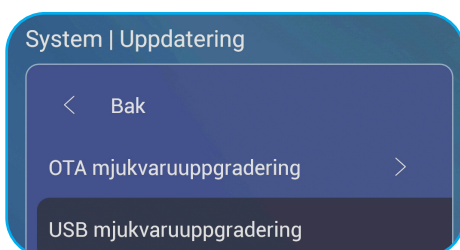

GRUNDLÄGGANDE ANVÄNDNING

- **OTA (Over-The-Air) mjukvaruuppgradering** för att aktivera eller inaktivera uppgradering av programvara via internet. Tryck på **Auto** för att systemet ska leta automatiskt efter uppgraderingar av fast programvara varje gång IFP slås på och ansluts till internet. Om alternativet **Auto** är inaktiverat, kommer systemet inte att leta automatiskt efter uppgraderingar av fast programvara. För att leta efter uppdateringar manuellt, tryck på **Uppdatera**.

Observera: För att uppgradera programvara via internet krävs en nätverksanslutning.

- **USB mjukvaruuppgradering** för att uppgradera programvara från ett USB-minne.

Observera: För att fortsätta med uppgraderingen av programvaran, spara först uppgraderingsfilen på USB-minnet och anslut sedan disken till en tillgänglig USB-port på IFP. Öppna **Avancerade inställningar > System > Uppdatering > USB mjukvaruuppgradering** och tryck på **Start** när du tillfrågas.

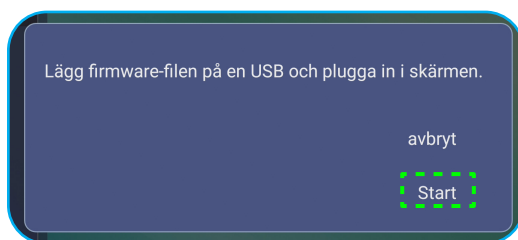

Observera: Om du uppgraderar IFP:s fasta programvara från ett USB-minne, komprimera först uppgraderingsfilen och kopiera sedan den okomprimerade filen till USB-rotkatalogen. Se till att USB-minnet är formaterat som FAT32.









VIKTIGT! Under uppdateringsprocessen, antingen OTA eller från en USB-lagring, **STÄNG INTE AV IFP** och **ta INTE UT USB-dongeln från IFP**. Om du gör det kommer systemet att skadas.

GRUNDLÄGGANDE ANVÄNDNING

Verktögsfält på sidan

Tryck på  eller  för att öppna verktögsfältet på sidan. Du kan dra panelen för att ändra dess plats på skärmen.



- För att dölja verktögsfältet, tryck på .
- För att återgå till föregående skärm, tryck på .
- För att återgå till startskärmen, tryck på .
- För att visa senaste åtgärder, tryck på . Mer information finns i "Visa senaste åtgärder" på sida 52.
- För att öppna menyn **Inställning**, tryck på . Mer information finns i "Inställningsmeny" på sida 32.
- För att öppna **Team Share**-appen, tryck på . Mer information finns i "Team Share-appen" på sida 53.
- För att öppna anteckningsappen trycker du på . Mer information finns i "Anteckningsapp" på sida 58.
- För att frysa den aktuella skärmen, tryck på . Mer information finns i "Skärmfrysning" på sida 59.
- För att öppna skärminspelningfunktionen, tryck på . Mer information finns i "Skärminspelare" på sida 60.

GRUNDLÄGGANDE ANVÄNDNING

Visa senaste åtgärder

Tryck på  >  för att visa alla dina senast använda appar.

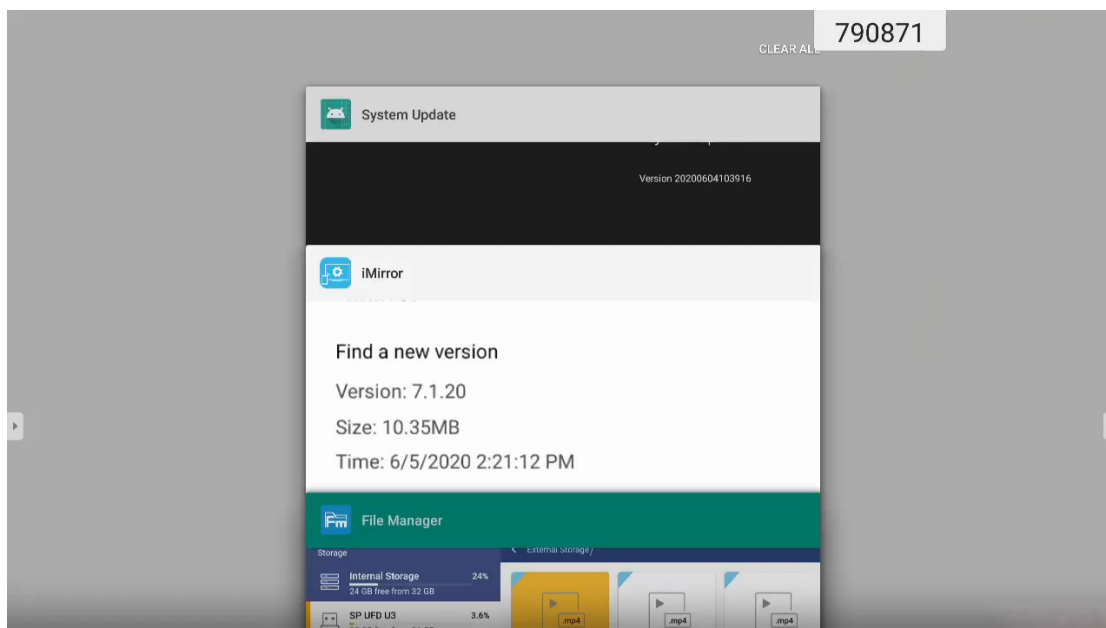

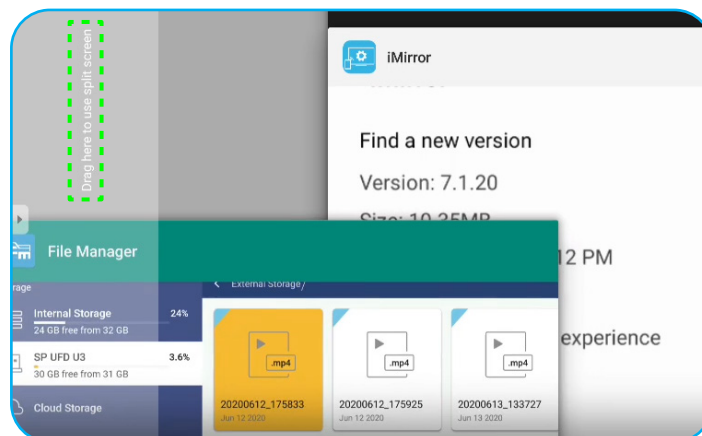

- Tryck på den app som du vill starta.
- För att ta bort en app från listan, svep den till vänster eller höger.
- För att rensa listan, dra först listan nedåt (vid behov) och tryck sedan på **rensa alla**.
- Om du vill använda delad skärm trycker du på och håller ner den önskade appen i några sekunder och drar sedan appfönstret till vänster eller till höger om pelaren **Dra här för att använda delad skärm** column.



Observera: Du kan också visa nyligen använda appar i flytande kommentarverktygsfältet. Se "Flytande kommentarverktygsfält" på sida 60.

GRUNDLÄGGANDE ANVÄNDNING

Team Share-appen

Tryck på  >  för att öppna **Team Share**-appen. Du kan skriva, klottra eller rita på den virtuella whiteboardtavlan.

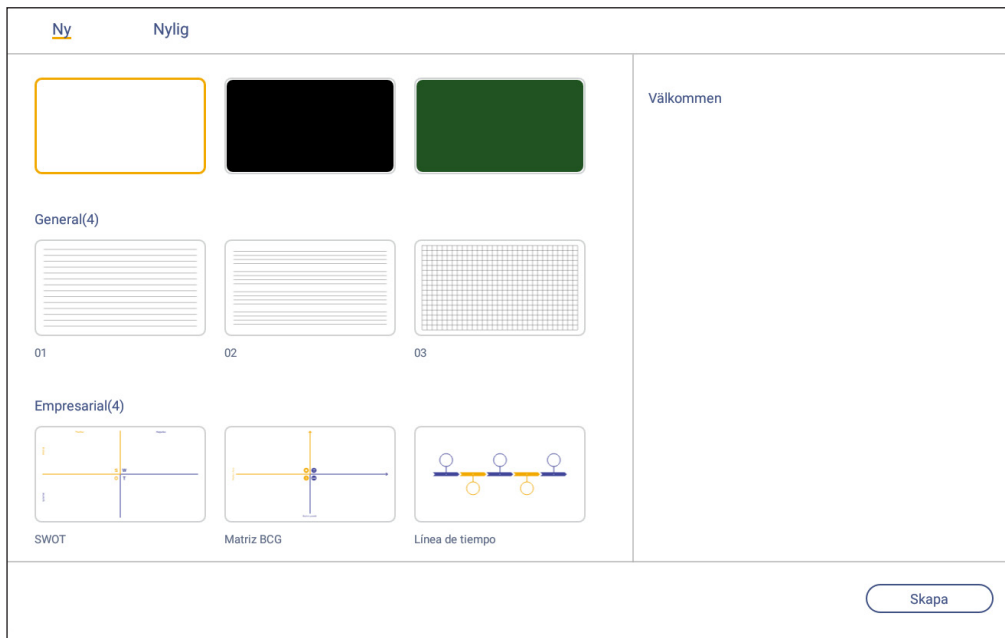



Gör följande för att börja använda appen:







1. I fliken **Ny**, välj en bakgrund eller mall för ditt innehåll.

Observera: För att öppna ett tidigare sparat projekt, tryck på **Senaste**, välj önskat projekt och tryck sedan på **Öppna**.

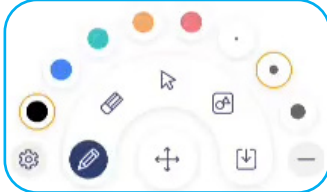



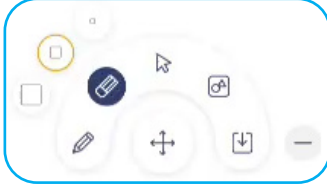
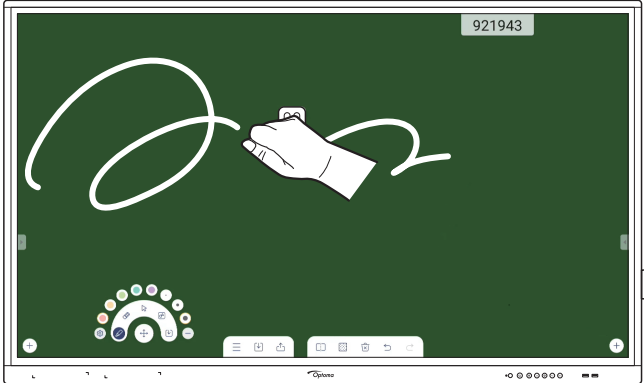



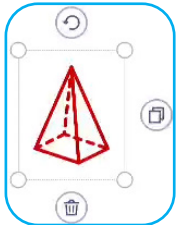

2. Tryck på **Skapa** och använd någon av de aktiviteter som beskrivs i tabellen nedan:

Objekt	Beskrivning
 Flytta tavlan	Tryck och dra på tavlan eller tryck länge på skärmen för att flytta tavlan till önskad plats på skärmen. 
 Stäng tavlan	Stäng tavlan. Tavlan minimeras till en ikon. Klicka på ikonen för att öppna tavlan igen. Till exempel  :



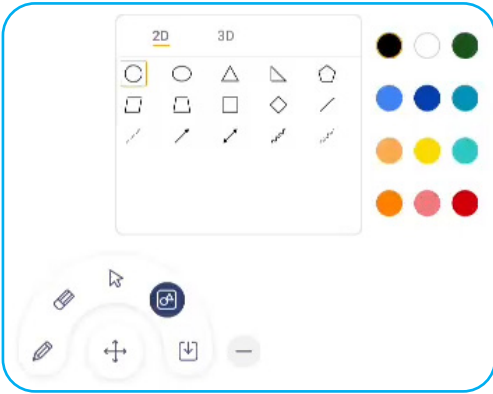





GRUNDLÄGGANDE ANVÄNDNING

Objekt	Beskrivning
 Penna	<p>Skriv eller rita en linje för hand. Tryck för att välja önskad linjetjocklek och färg.</p>  <p>VIKTIGT! Undvik att skada den virtuella whiteboardtavlan. Använd ENDAST den medföljande pennan eller fingrarna för att skriva och rita.</p> <p>Observera:</p> <ul style="list-style-type: none"> • För att ändra färg/färgpaletten, tryck på . • Pekpennan levereras med tjock spets och tunn spets. Appen kan automatiskt upptäcka vilken spets (  följaktligen) du använder och visa alternativen baserade på spetsens tjocklek. • Om du använder fingrarna för att skriva eller rita på den virtuella whiteboardtavlan, så betraktas det som att använda en "penna med tjock spets".
 Raderare	<p>Radera områden med skriven text eller ritningar. Välj storleken på radergummit och dra fingrarna över området som du vill ta bort.</p>  <p>Observera: Du kan även använda handflatan för att radera objekt på whiteboardtavlan.</p> 
 Radera alla	<p>Radera all skriven text och ritningar på den virtuella whiteboardtavlan.</p>





GRUNDLÄGGANDE ANVÄNDNING

Objekt		Beskrivning
	Välj	<p>Välj ett valfritt objekt på whiteboardtavlan. Tryck på något av följande för att ändra det valda området:</p>  <ul style="list-style-type: none"> •  (gränspunkt) för att förstora eller minska. •  för att rotera. •  för att kopiera. •  för att radera.
	Geometrisk form	<p>Rita en geometrisk form. Tryck för att välja önskad 2D- eller 3D-form med flera färgalternativ.</p> 
	Importerera fil	<p>Importerera bilder från olika lagringsenheter, inklusive intern lagring, USB-lagring eller molnet.</p>
	Meny	<p>Tryck på något av följande alternativ:</p> <ul style="list-style-type: none"> • Ny för att skapa en ny fil. • Öppna för att öppna en *.iwb-format. • Spara för att spara det aktuella innehållet som en IWB-fil. •  för att öppna menyn Inställningar. Aktivera eller inaktivera sedan auto-spara och ögonskyddsskrivningsläge, leta efter programuppdateringar och hantera molnlagringskonton. • ? för att öppna handledningen för Team Share-appen.

GRUNDLÄGGANDE ANVÄNDNING

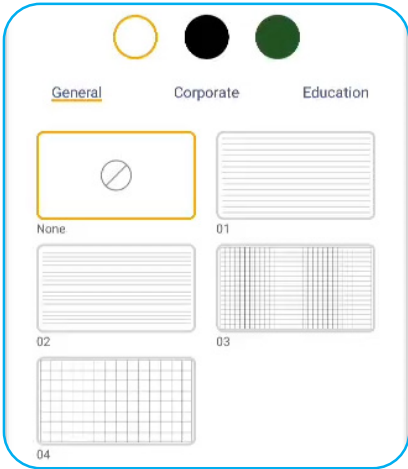
Objekt	Beskrivning
 Exportera fil	<p>Välj ett av de tillgängliga alternativen för att exportera en fil. Tryck på något av följande:</p> <ul style="list-style-type: none"> för att exportera filen till en intern/extern lagring eller molnlagring. Observera: För mer information om hantering av molnlagringskonton, se "Molnlagring" på sida 70. för att dela filen med QR-kod. <div data-bbox="770 562 1169 981" style="border: 1px solid #00aaff; border-radius: 15px; padding: 10px; margin: 10px 0;"><p>Share with QR code</p><p>Ensure your device is connected to the same Wi-Fi. Then scan the QR code.</p><p>Close</p></div> <p>Observera: Innan QR-koden skannas för att visa filen, se till att IFP och din mobila enhet är ansluten till samma Wi-Fi-nätverk.</p> <ul style="list-style-type: none"> för att skicka filen via e-post. Observera: Om du vill skicka filen via e-post för första gången uppmanas du att konfigurera e-postinställningarna först.
 Sidhanterare	<p>Visa och hantera alla sidor i det aktuella projektet. Tryck på något av följande:</p> <ul style="list-style-type: none"> för att lägga till en sida. för att ta bort en sida. <div data-bbox="480 1350 1461 1686" style="border: 1px solid #00aaff; border-radius: 15px; padding: 10px; margin: 10px 0;"><p>1 2 3</p><p>+</p><p>☰ ↓ ↗ 📄 🗑️</p></div>

GRUNDLÄGGANDE ANVÄNDNING

Objekt		Beskrivning
	Bakgrundsalternativ	Välj en bakgrund eller mall för ditt innehåll. 
	Ångra	Ångra din sista åtgärd.
	Gör om	Gör om din sista åtgärd.
	Lägg till sida	Lägg till en ny sida.





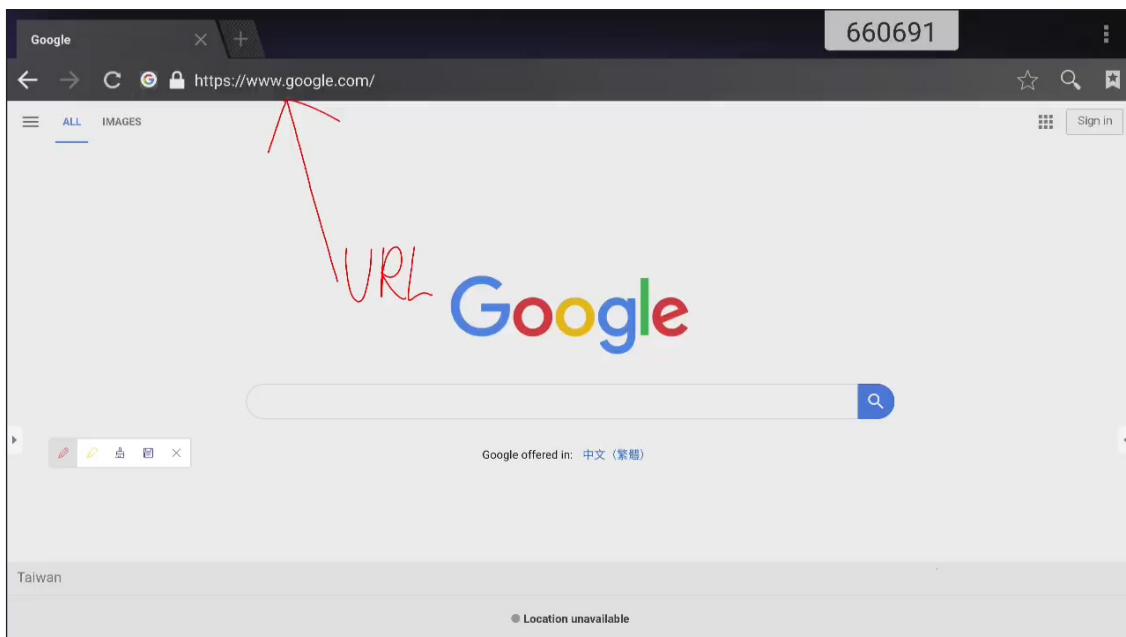

GRUNDLÄGGANDE ANVÄNDNING

Anteckningsapp

Tryck på  >  för att öppna Anteckningsappen.





I detta läge kan du göra följande:

- Tryck på  för att skriva och rita på skärmen.
Observera: Du kan ändra pennans färg genom att trycka flera gånger på .
- Tryck på  för att markera objektet på skärmen.
Observera: Du kan ändra markeringens färg genom att trycka flera gånger på .
- För att ta bort alla anteckningar på skärmen, tryck på .
Observera: Du kan även använda handflatan för att ta bort områden där du skrivit text eller ritat.
- För att ta en skärmdump av hela skärmen, tryck på .
- För att avsluta nuvarande läge, tryck på .



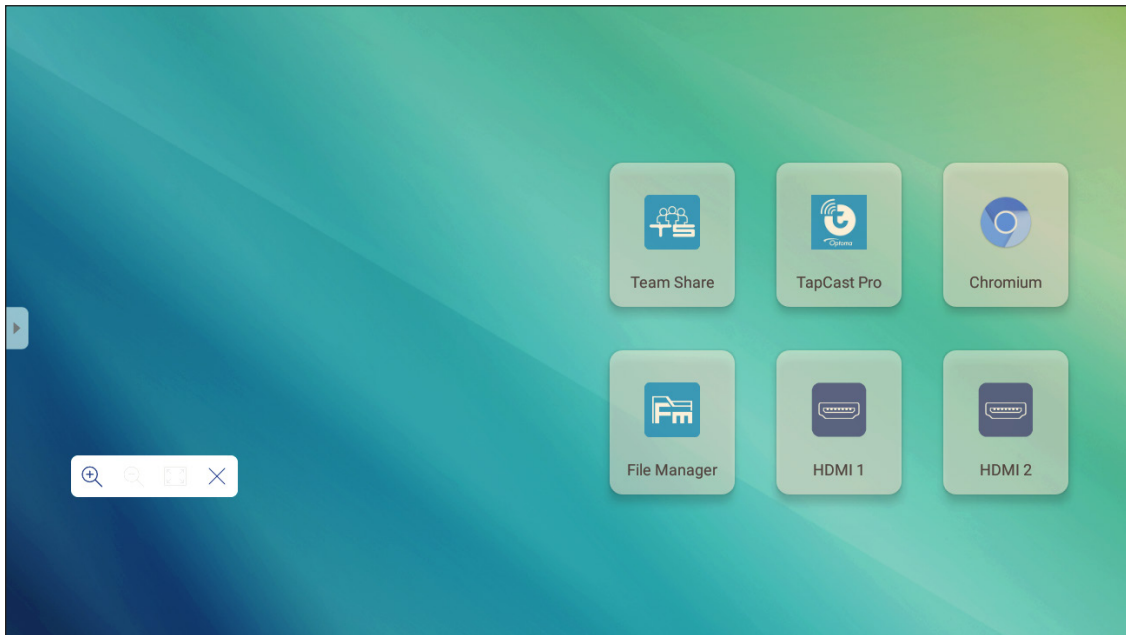

GRUNDLÄGGANDE ANVÄNDNING

Skärmfrysning

Tryck på  >  för att frysa nuvarande skärm.





I detta läge kan du göra följande:





- För att zooma in, tryck på . Sedan kan du panera och flytta runt bilden.
Observera: Varje tryck ökar förstoringen.
- För att zooma ut, tryck på .
Observera: Du kan också dra ihop två fingrar på skärmen för att zooma in eller ut.
- För att återställa bilden till dess ursprungliga storlek, tryck på .
- För att avsluta nuvarande läge, tryck på .

GRUNDLÄGGANDE ANVÄNDNING

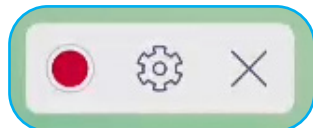
Skärminspelare

Tryck på  >  för att öppna verktyget för skärminspelning. Det här verktyget hjälper dig att spela in video från IFP:s skärm.







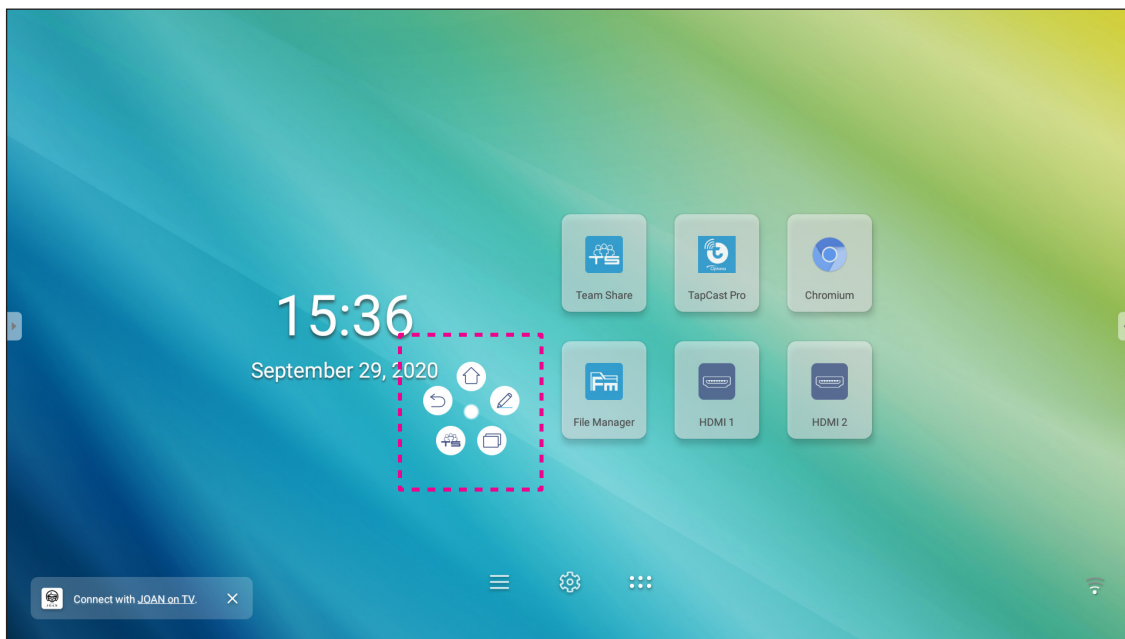

- Tryck på  för att börja spela in skärmen. Medan du spelar in, tryck på  att pausa inspelningen eller  för att stoppa inspelningen, välj sedan en plats där inspelningen ska sparas och tryck på **OK**.
- Tryck på  för att konfigurera inspelningsinställningar: videoupplösning och standardsökväg där inspelningar sparas.
Observera: Som standard sparas alla inspelningar i mappen *Inspelning*.
- Tryck på  för att öppna inspelningsverktyget.

Flytande kommentarverktygsfält

Tryck på skärmen med två fingrar, en centimeter från varandra. Det flytande kommentarverktygsfältet öppnas.



- Tryck på  för att återgå till föregående skärm.
- Tryck på  för att återgå till startskärmen.
- Tryck på  för att öppna anteckningsappen.
- Tryck på  för att öppna **Team Share**.
- Tryck på  för att se de senaste uppgifterna. Tryck på uppgiften du vill växla till eller tryck på  för att stänga kommentarverktygsfältet.
- Tryck på  och dra kommentarverktygsfältet till önskad plats på skärmen.

ANVÄNDA APPAR

På startskärmen, tryck på **⋮** för att visa applistan.

VIKTIGT! *Det inbyggda Android 8.0-operativsystemet är inte standard för Android. Därför finns Google Play inte tillgängligt i applistan. Den installerade appen från tredje part kanske inte fungerar korrekt om den inte är avsedd för IFP. Optoma garanterar inte att dessa appar som installerats av användaren fungerar. Optoma interaktiva plattskärmar kör ett anpassat Android-operativsystem och stöder inte Google Play Services. Operativsystemet kanske inte är kompatibelt med alla Android-appar från tredje part. Android-appar från tredje part kan variera i kvalitet och vissa innehåller till och med skadliga koder, vilket kan äventyra systemsäkerheten och kan ogiltigförklara produktgarantin. Optoma ger inga garantier angående kvalitet, säkerhet eller lämplighet för några tredjepartsappar och deras kompatibilitet med Optoma interaktiv plattpanel. Optoma har inget ansvar eller skadeståndsansvar med avseende på skador, fel, funktions- eller säkerhetsproblem som uppstår som ett direkt eller indirekt resultat av installation av tredjepartsappar på den interaktiva plattpanelen. Optomas stöd för att korrigera eventuella problem som kan vara resultatet av installationen av appar från tredje part kommer att debiteras och kan vara begränsade. Informationen är korrekt i skrivande stund och kan komma att ändras.*

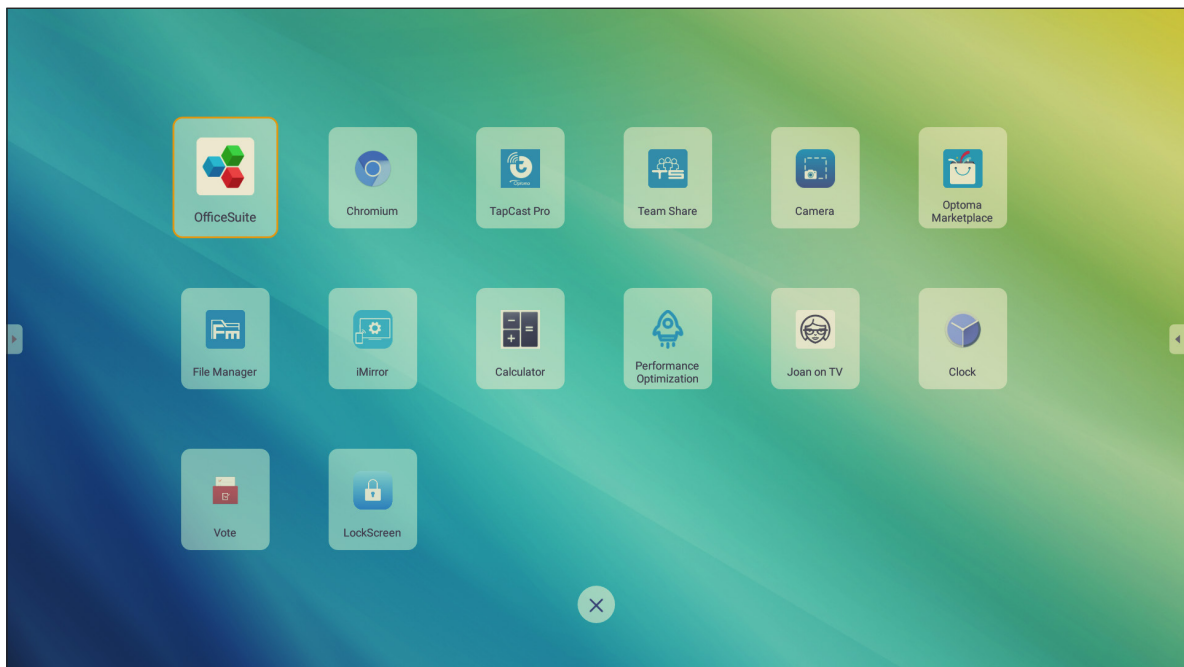

Observera: För att installera en app från tredje part måste du först aktivera inställningen **Okända källor** i menyn **Avancerade inställningar > Säkerhet**. Se "Konfigurera säkerhetsinställningar" på sida 45.

ANVÄNDA APPAR





TapCast Pro

Tryck på  **TapCast Pro** för att projicera din mobila enhet eller din datorskärm till IFP via Wi-Fi eller LAN-anslutning.

VIKTIGT!

- IFP och din mobila enhet/dator måste vara anslutna till samma Wi-Fi- eller LAN-nätverk.
- Se till att du har internetåtkomst under användning.

Kompatibilitetstabell för TapCast Pro-app

Operativsystem	Tillgänglig version
 Windows	Windows 7/8/10
 Mac	OSX 10.8 eller senare
 iPhone	iOS 9.0 eller senare
 Android	Android 5.0 eller senare
 Chrome	Chrome OS 65 eller senare

Mobil enhet

När skärmen med riktlinjer för inställning visas, skanna QR-koden för att hämta och installera appen **TapCast Pro** på din mobila enhet.

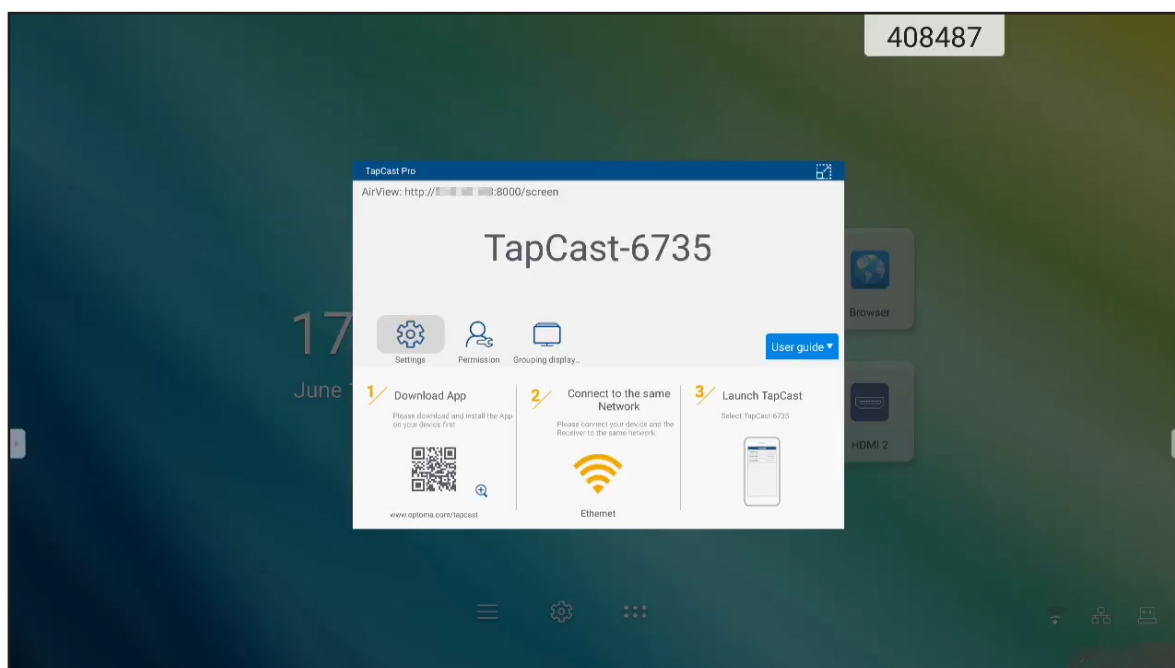

ANVÄNDA APPAR

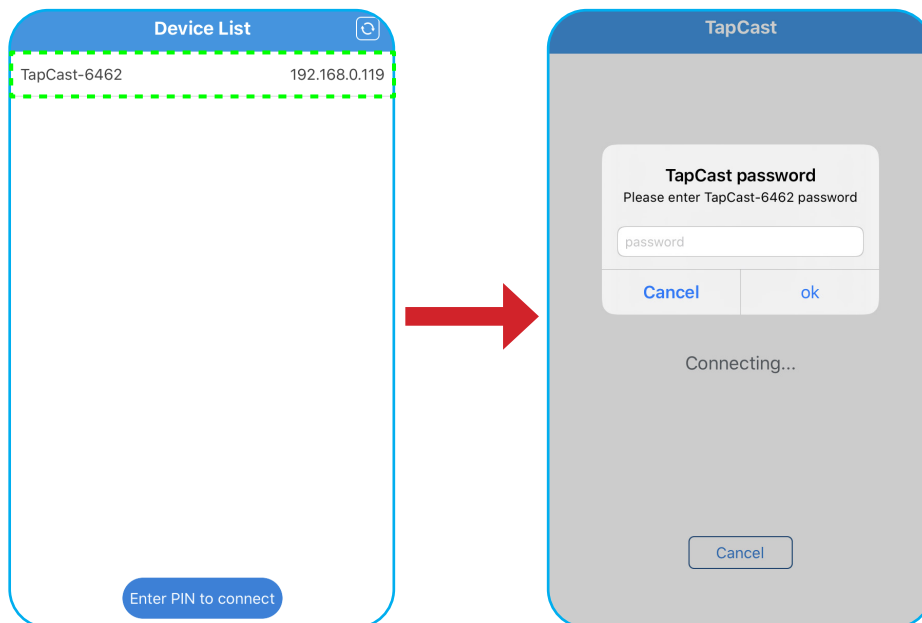

För att dela skärmen, slutför följande steg:

1. Starta appen **TapCast Pro**. Ange TapCast-lösenordet och tryck på **OK** för att upprätta anslutningen.



Observera: Du kan hämta lösenordet för trådlös anslutningskonfiguration på skärmen riktlinjer för inställning.

2. Tryck på något av följande:

- **Utrymme** för att lyssna på musik som är lagrad på din mobila enhet.
- **Foto** för att visa foton som lagrats på din mobila enhet.
- **Dokument** för att visa filer som lagrats på din mobila enhet.
- **Ladda upp APK** för att ladda upp appar från din mobila enhet till IFP.
- **Kamera** för att slå på kameran på din mobila enhet och överför bilder som tagits med kameran till IFP.
- **Fjärr** för att använda din mobila enhet som en fjärrkontroll för att styra IFP.
- **Applikationer** för att låta din mobila enhet fjärrstarta apparna som är installerade på IFP.
- **Skrivbord** för att spegla IFP-skärmen till din mobila enhet. Du kan använda din mobila enhet för att styra IFP. För att avsluta fjärrsessionen, tryck på .
- **Skrivbord med anteckningar** för att spegla IFP-skärmen till din mobila enhet med anteckningsfunktionen aktiverad. Du kan använda din mobila enhet för att styra IFP. För att avsluta fjärrsessionen, tryck på .

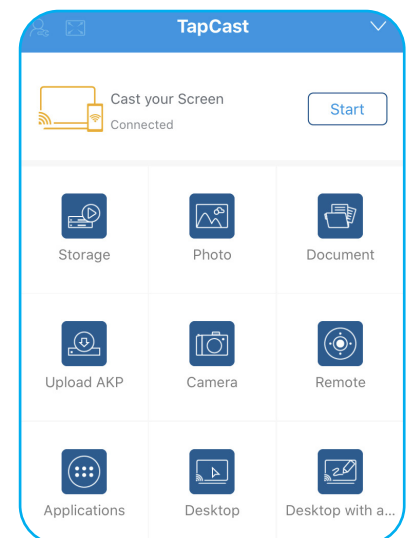

ANVÄNDA APPAR

Screen-Casting av mobila enheter

För att spegla din iOS-skärm för mobilenheter till IFP, dra skärmens nedre sida uppåt för att öppna **Kontrollcentrum > Screen Mirroring**, tryck sedan på enheten. För att avsluta fjärrsessionen, tryck på **avsluta inspelning**.



Dator

Gå till: <https://www.optoma.com/ifp/> för att hämta appen **Share Sender**. Installera sedan appen på din dator.

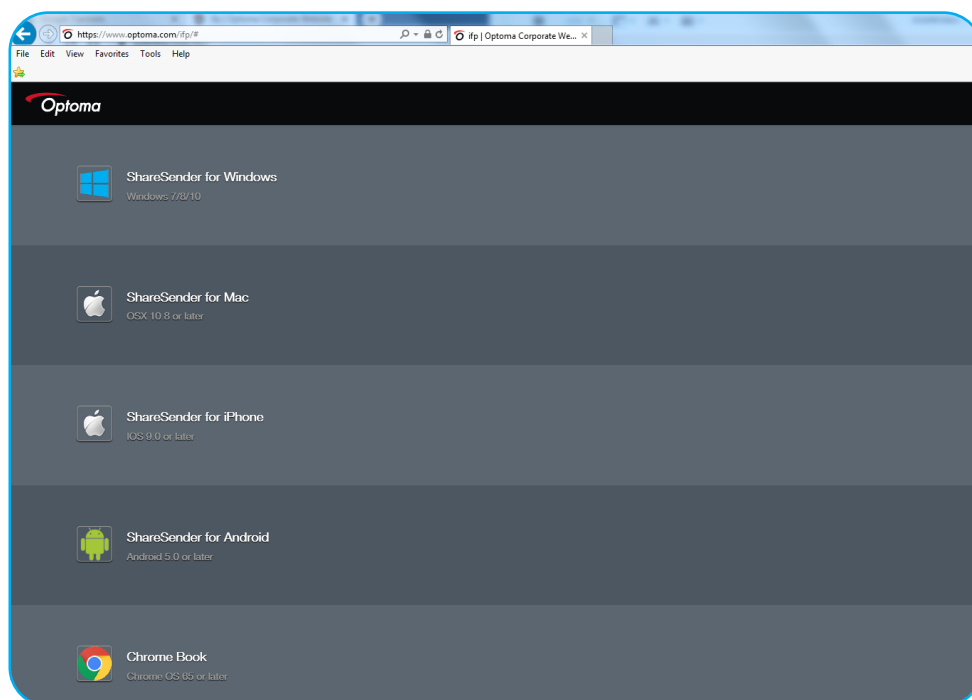

ANVÄNDA APPAR

Dela skärmen:

1. Starta appen **TapCast Pro**. Ange sedan TapCast-lösenordet för att upprätta anslutning.

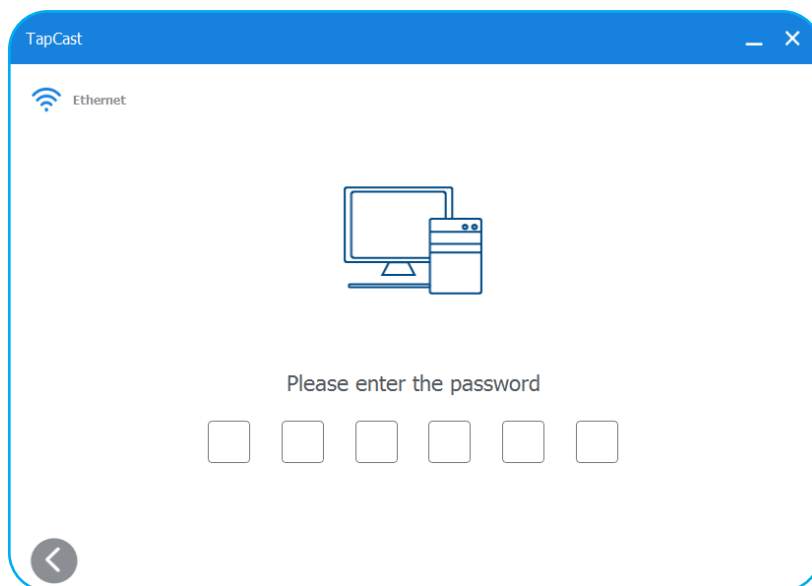

Observera: Du kan få lösenordet på IFP:s skärm.

2. När du är ansluten trycker du på något av följande:
 - **Börja** för att spegla datorns skärm mot IFP.
 - **Screen Mirror** för att spegla skärmen på IFP till din dator med kontrollfunktionen aktiverad.
 - **Anteckna** för att spegla skärmen på IFP till din dator med kontrollfunktionen aktiverad.

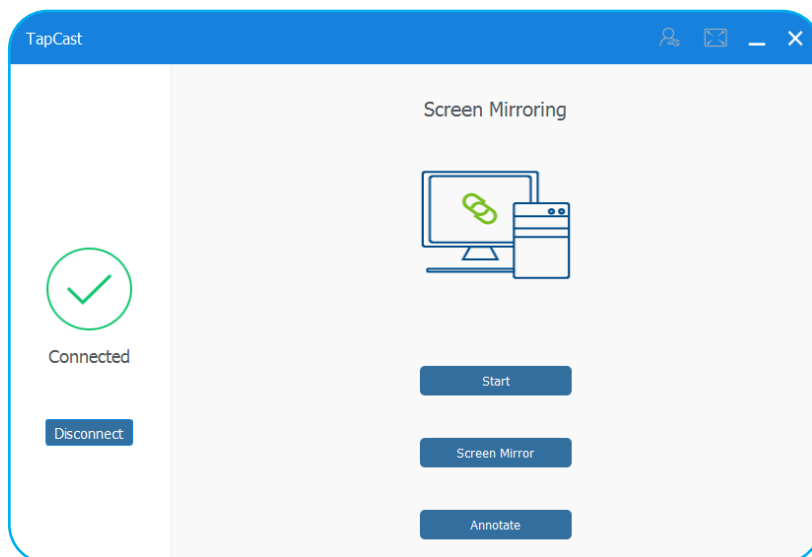



3. För att sluta dela skärmen, tryck på **Koppla ifrån**.

ANVÄNDA APPAR



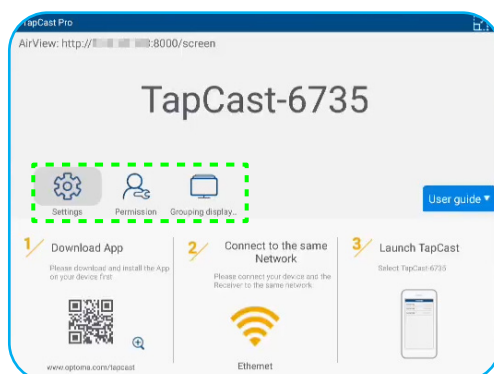

TapCast Pro avancerade inställningar

Klicka på någon av följande ikoner för att konfigurera **TapCast Pro** avancerade inställningar:

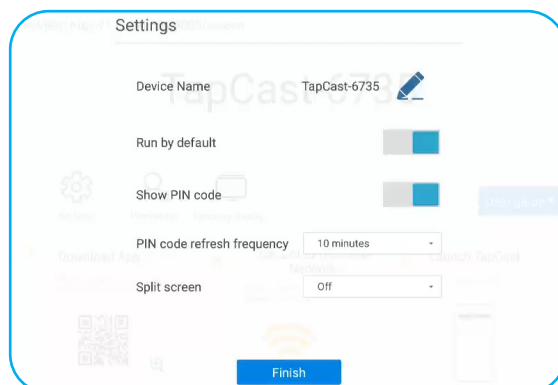

- **Inställningar**  för att byta namn på enheten, kör **TapCast Pro**-appen som standard efter start av IFP, visa eller dölja PIN-koden och aktivera eller inaktivera funktionen delad skärm (4 skärmar). Klicka på **Finish** för att spara inställningar och avsluta menyn **Inställningar**.



- **Behörighet**  för att hantera behörigheter för åtkomstkontroll. Följ stegen nedan:
 - a) Dra **Behörighet** skjutreglaget till på.
 - b) Klicka på  bredvid enheten vars behörigheter du vill redigera.
 - c) Tryck på någon av följande ikoner för att:
 -  bevilja åtkomst för skärmdelning.
 -  bevilja åtkomst för full skärm.
 -  återkalla åtkomst.

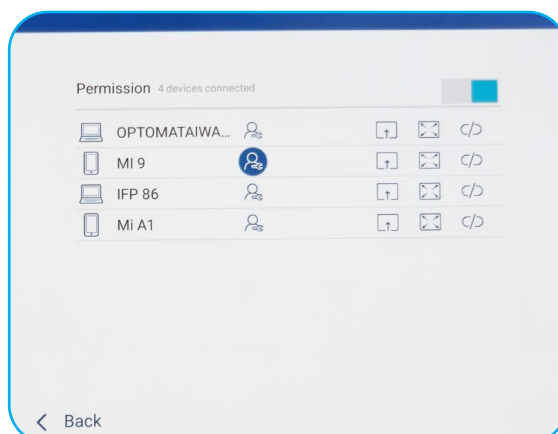

ANVÄNDA APPAR

- **Gruppera skärm**  för att aktivera eller inaktivera funktionen. Om det är aktiverat, välj enheter där du vill dela casting-skärmen. Tryck på **Uppdatera** för att uppdatera enhetslistan, **OK** för att spara inställningar och avsluta menyn **Gruppera skärm...** eller **Tillbaka** att avsluta utan att spara.

Observera: Du kan också visa dessa enheter som stöder skärmdelning genom att aktivera **Endast giltig för skärmdelning**.

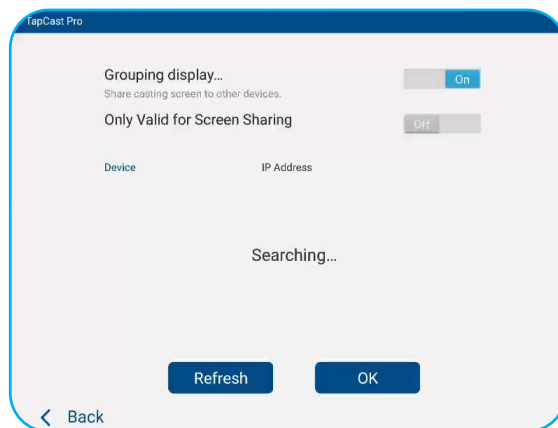

ANVÄNDA APPAR







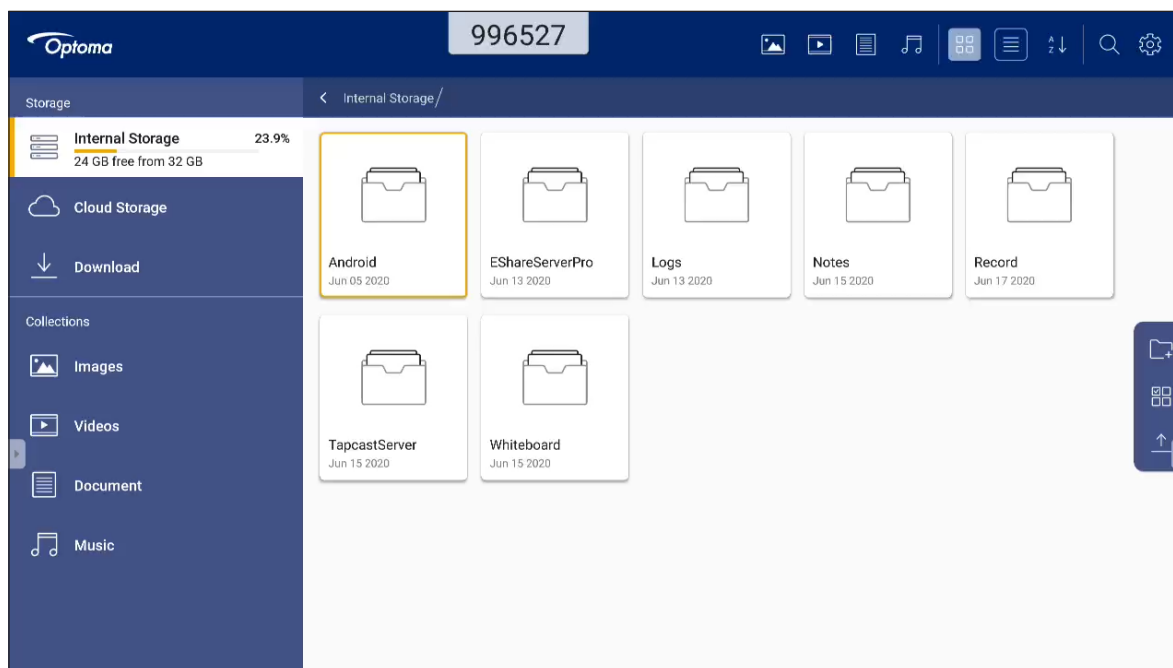



Filhanterare

Tryck på **Filhanterare** för att hantera filer och mappar.















Hantera filer



Välj en lagring och bläddra efter en fil eller mapp du vill visa och gör sedan något av följande:

Objekt	Beskrivning
 Bilder	Visa bildfiler.
 Videor	Visa videofiler.
 Dokument	Visa dokument.
 Musik	Visa ljudfiler.
 Miniaturvy	Visa innehåll som miniatyrer.
 Listvy	Visa innehåll som en lista.
 Sortera	Sortera innehåll efter namn eller efter datum i stigande eller fallande ordning.
 Sök	Sök filer och mappar.
 Programvaruversion	Visa programvaruversion och uppdatera appen (vid behov).
 Ny mapp	Skapa en ny mapp.

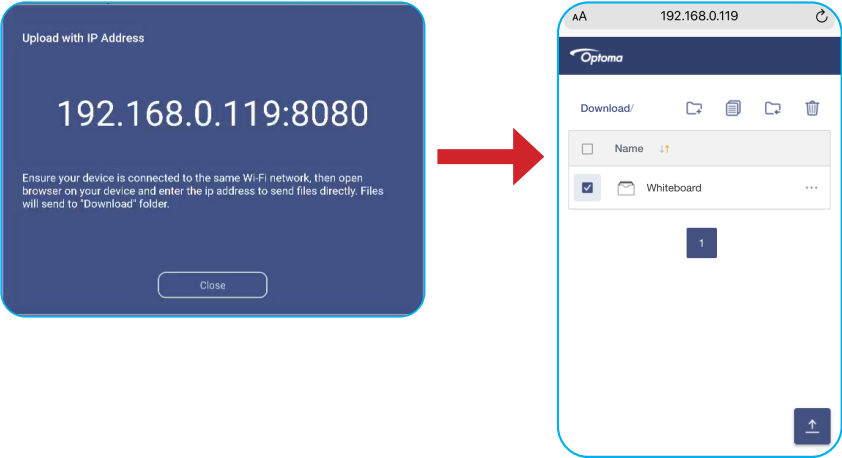
ANVÄNDA APPAR

Objekt	Beskrivning
 Välj	<p>Välj filer och mappar. När du har valt klickar du på något av följande:</p> <ul style="list-style-type: none"> ångra din sista åtgärd. markera/avmarkera alla objekt. klipp ut och klistra in objekt. kopiera och klistra in objekt. ta bort objekt. byta namn på ett objekt. dela ett objekt med QR-kod. <p>Observera: För fildelning med QR-kod, se till att din mobila enhet är ansluten till samma Wi-Fi som IFP.</p>  <ul style="list-style-type: none"> komprimera objekt. flytta/kopiera objekt till en annan plats eller visa objektinformation.
 Dela objekt	<p>Dela objekt mellan IFP och din mobila enhet via webbläsaren.</p>  <p>Observera:</p> <ul style="list-style-type: none">Som standard sparas alla objekt som du laddar upp till IFP i mappen Nedladdningar .För uppladdning av objekt, se till att din mobila enhet är ansluten till samma Wi-Fi som IFP.

ANVÄNDA APPAR

Molnlagring

Tryck på **Filhanterare** > **Molnlagring** för att skapa ett konto eller använda ett befintligt konto för att få åtkomst till din molnlagring.

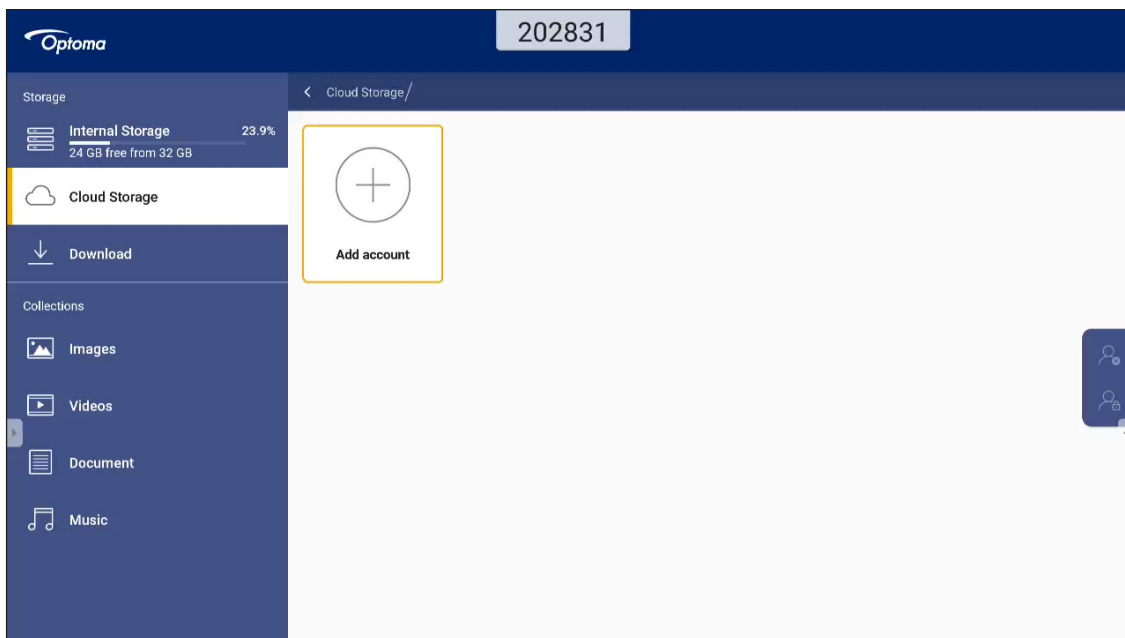

Skapa ett konto:

1. Tryck på **Lägg till konto**.
2. Välj enhetstyp.

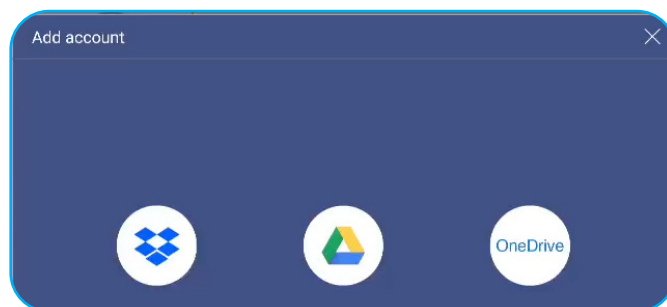

3. Föl instruktionerna på skärmen för att skapa ett konto eller logga in på ditt befintliga konto.
4. Efter inloggning uppmanas du att ställa in en säkerhets-PIN. Tryck på **Inställning** för att ställa in PIN-koden eller **Hoppa över** för att hoppa över detta steg.

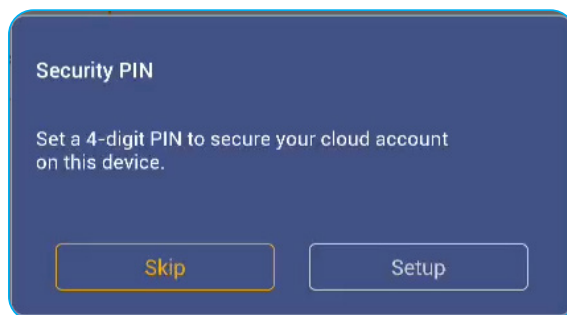

Observera: PIN-koden används för att skydda användarens molnlagring från att olaga åtkomst. När systemstatus ändras (till exempel från standby till normalt, från bakgrundsbelysning av till på), om någon vill komma åt denna molnlagring, måste han ange PIN-kod för verifiering.

ANVÄNDA APPAR

Ditt konto kommer att visas i menyn **Molnlagring**.

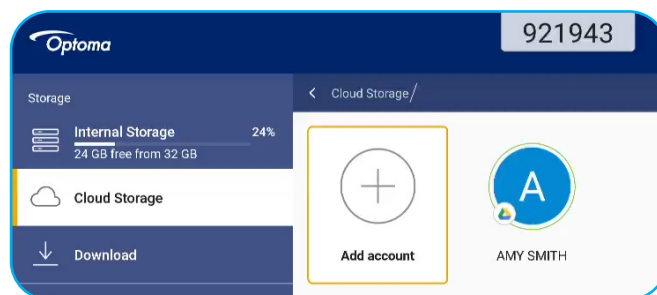

Spela upp multimediafiler

Multimediaformat som stöds

Medietyp	Format som stöds
Video	<p>Stöder videoformat (codec) upp till 4K-upplösning:</p> <ul style="list-style-type: none">• .avi (MPEG-1, MPEG-2 MP@HL, MPEG-4 SP@L0-3, ASP@L0-5, H.264, MP, HP@Level 4.1, H263, VP6, MJPEG)• .ts (MPEG-2 MP@HL, MPEG-4 SP@L0-3, ASP@L0-5, H.264 MP, HP@Level 4.1, VC1 AP, H265)• .mpg, .mpeg (MPEG-1, MPEG-2 MP@HL, H.264 MP, HP@Level 4.1)• .mp4 (MPEG-4 SP@L0-3, ASP@L0-5, H.264 MP, HP@Level 4.1, H265)• .mov (MPEG-4 SP@L0-3, ASP@L0-5, MJPEG, H.264 MP, HP@Level 4.1, H265)• .mkv (VP9, H.265)• 3gp (H.264 MP, HP@Level 4.1, H263, MPEG-4 SP@L0-3, ASP@L0-5)
Ljud	<p>Ljudformat (codec) som stöds:</p> <ul style="list-style-type: none">• .wma (WMA/WMAPro: 128 Kbps~320 Kbps, 8 KHz~48 KHz samplingsfrekvens)• .mp3 (MPEG Layer 3: 32 Kbps~320 Kbps, 32 KHz~48 KHz samplingsfrekvens)• .wav (PCM: Max 320 Kbps, max 48 kHz samplingsfrekvens/ADPCM: 384 Kbps, 8 KHz ~ 48 KHz samplingsfrekvens)• .m4a (ACC: 24 kbps ~ 384 kbps, 16 KHz~48 KHz samplingsfrekvens)• .ogg (Vorbis: Max 320 Kbps, 8 KHz~48 KHz samplingsfrekvens)
Bild	<p>Bildformat som stöds (med maximal upplösning):</p> <ul style="list-style-type: none">• *.png (8k*8k)• *.jpeg(baseline 8k*8k; progressive 4k*4k)• *.bmp (8k*8k)• *.gif (4k*4k)







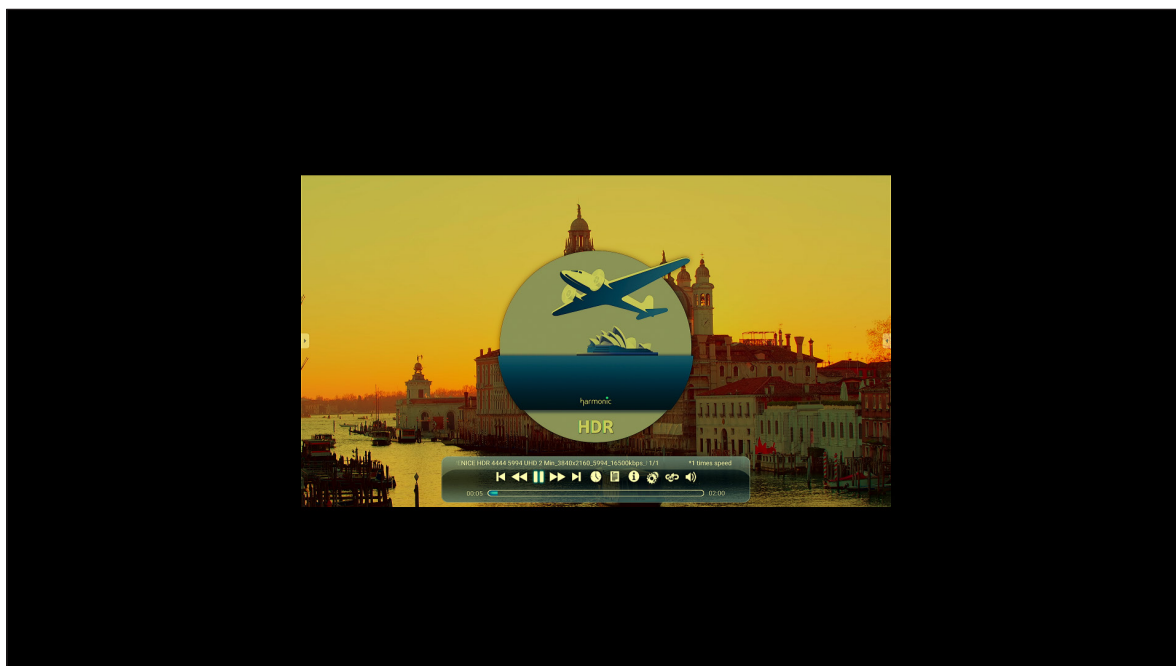





ANVÄNDA APPAR

Spela upp video

Välj den video som ska spelas upp och tryck på  för att starta uppspelning.



Under uppspelning kan du göra följande:

Objekt	Beskrivning
	Spela om Spela upp videon
	Föregående video Hoppa till föregående video.
	Snabba på Snabba på videon
	Paus Pausa uppspelning. För att återuppta uppspelning, tryck på  .
	Nästa video Hoppa till nästa video.
	Klocka Visa hur länge videon har spelats
	Spellista Visa alla filnamn som spelas
	Information Visa information om videoinnehåll
	Spelinställningar Inställning inklusive 3D, subtilt, videospår, Open HDR och annat
	Loop Loop Player är en A - B upprepande video
	Volym Justerar volymen.





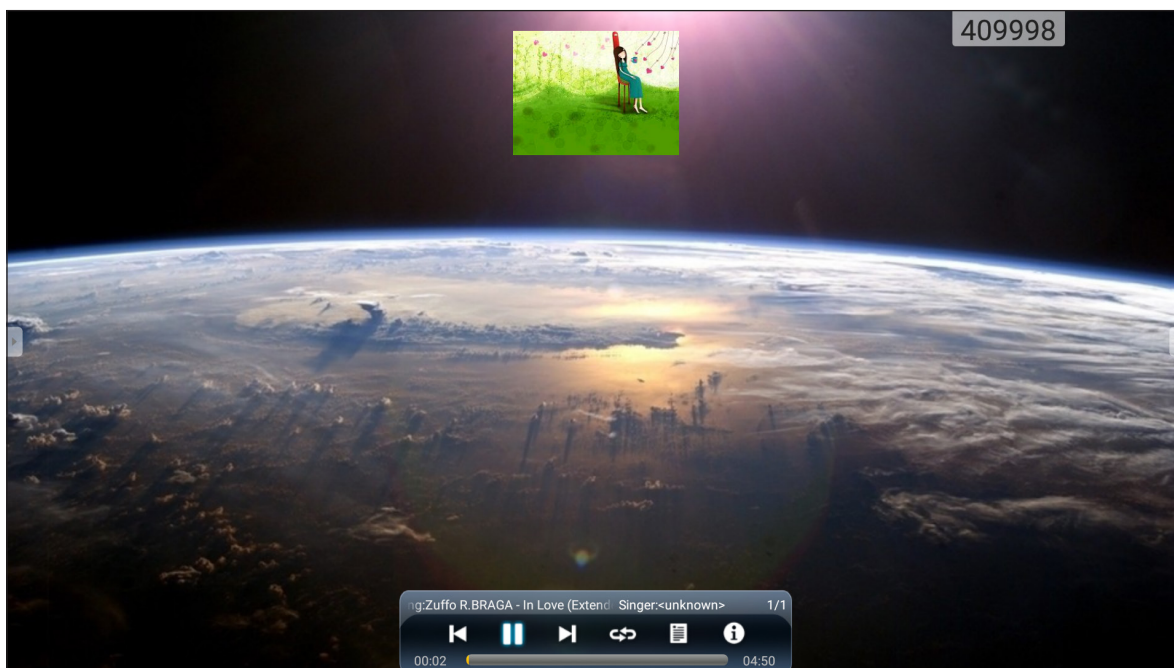

ANVÄNDA APPAR

Spela upp musik

Välj den låt som ska spelas upp och tryck på ► för att starta uppspelning.



Under uppspelning kan du göra följande:









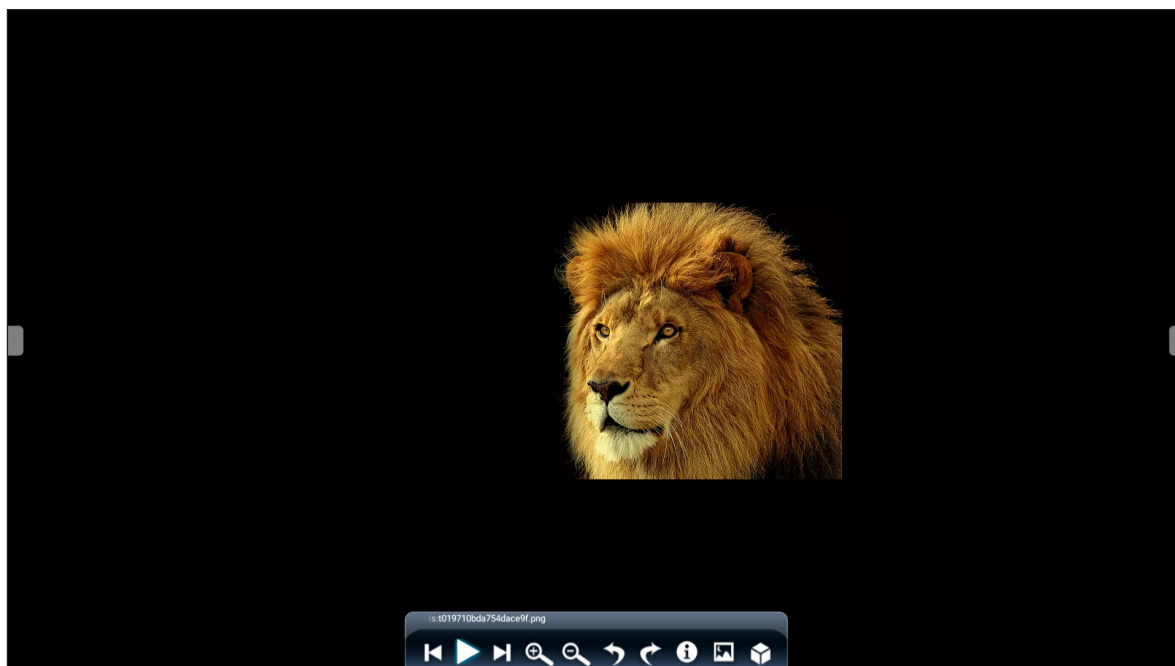

Objekt	Beskrivning
 Föregående video	Hoppa till föregående video.
 Paus	Pausa uppspelning. För att återuppta uppspelning, tryck på  .
 Nästa video	Hoppa till nästa video.
 Spellista	Visa alla filnamn som spelas
 Loop	Loop Player är en A - B upprepande video
 Information	Visa information om videoinnehåll

ANVÄNDA APPAR

Visa foton

Tryck för att välja ett foto och visa det markerade fotot i helskrämsläge.



Objekt		Beskrivning
	Zooma in	Förstora foto.
	Zooma ut	Zooma ut på det förstörade fotot.
	Föregående foto	Hoppa till föregående foto
	Bildspel	Starta bildspel. För att stoppa, tryck på  .
	Nästa foto	Hoppa till nästa foto.
	Vrid åt vänster	Vrid fotot 90 grader motsols.
	Vrid åt höger	Vrid fotot 90 grader medsols.
	Inställningar	Konfigurera bildspelets inställningar.
	Information	Visa fotoinformation.
	Bakgrund	Konfigurera bakgrunden

ANVÄNDA APPAR

Skärmlås



Tryck på **Skärmlås** för att ställa in en fyrsiffrig PIN-kod. Med hjälp av PIN-koden kan du blockera IFP från obehörig användning.

För att ställa in PIN-koden för första gången, starta appen **Skärmlås**. Tryck sedan på **Ställ in lösenord**.

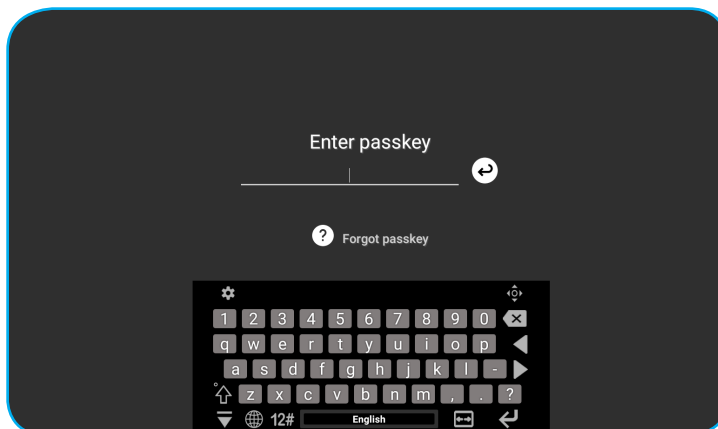
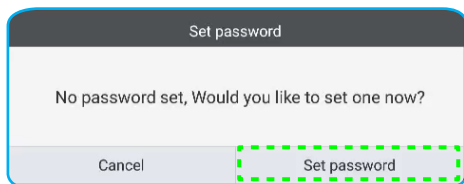

Menyn **Avancerade inställningar > Säkerhet** öppnas. För att ställa in lösenordet, se "Konfigurera säkerhetsinställningar" på sida 45.

Webbläsare



Tryck på **Webbläsare** för att öppna webbsidor.

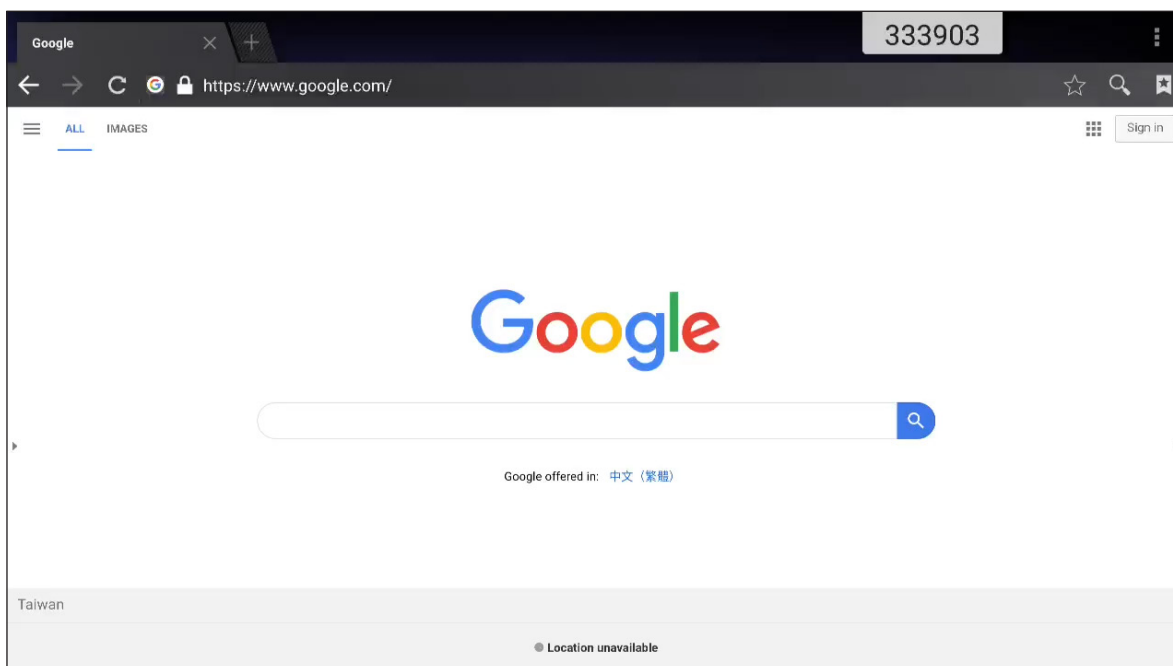

ANVÄNDA APPAR

Prestandaoptimering



Välj **Prestandaoptimering** för att rensa och optimera data på IFP.

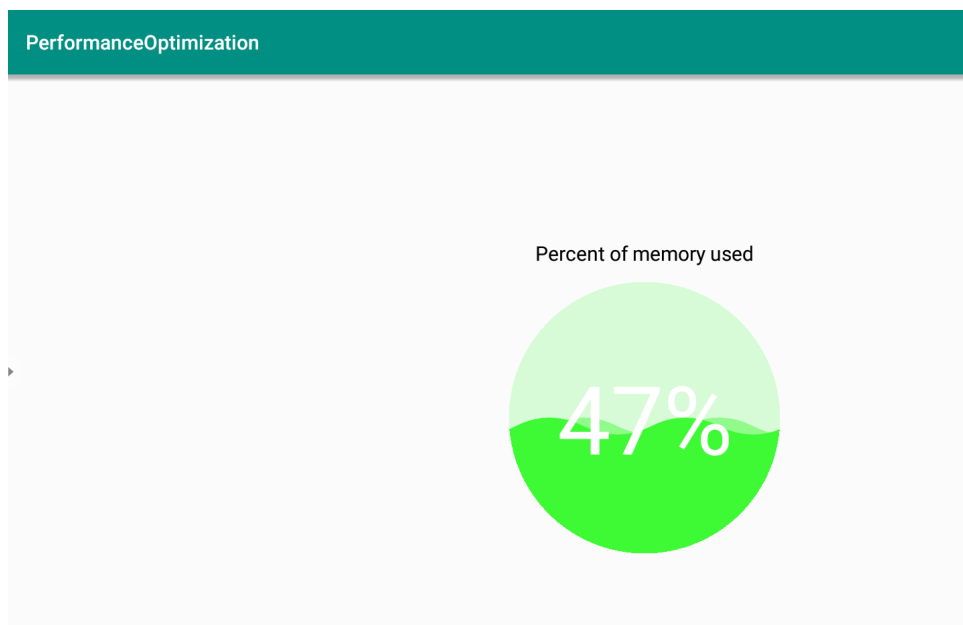

Joan på TV

Tryck på **Joan på TV** för att få ett PIN-nummer för åtkomst. Använd denna PIN-kod för att ansluta IFP till Joan Portal.

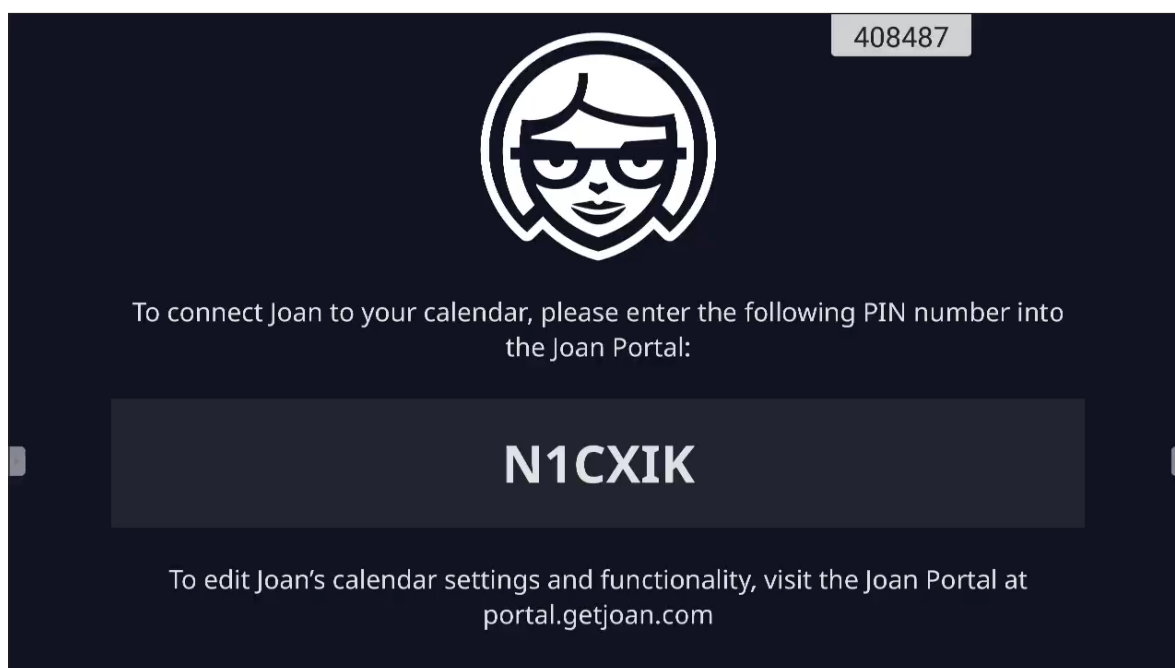

Efter anslutningen kommer IFP att visa mötesrumsschema, mötespåminnelser och mötesrumspåminnelser som är inställda i Joan Portal.

ANVÄNDA APPAR

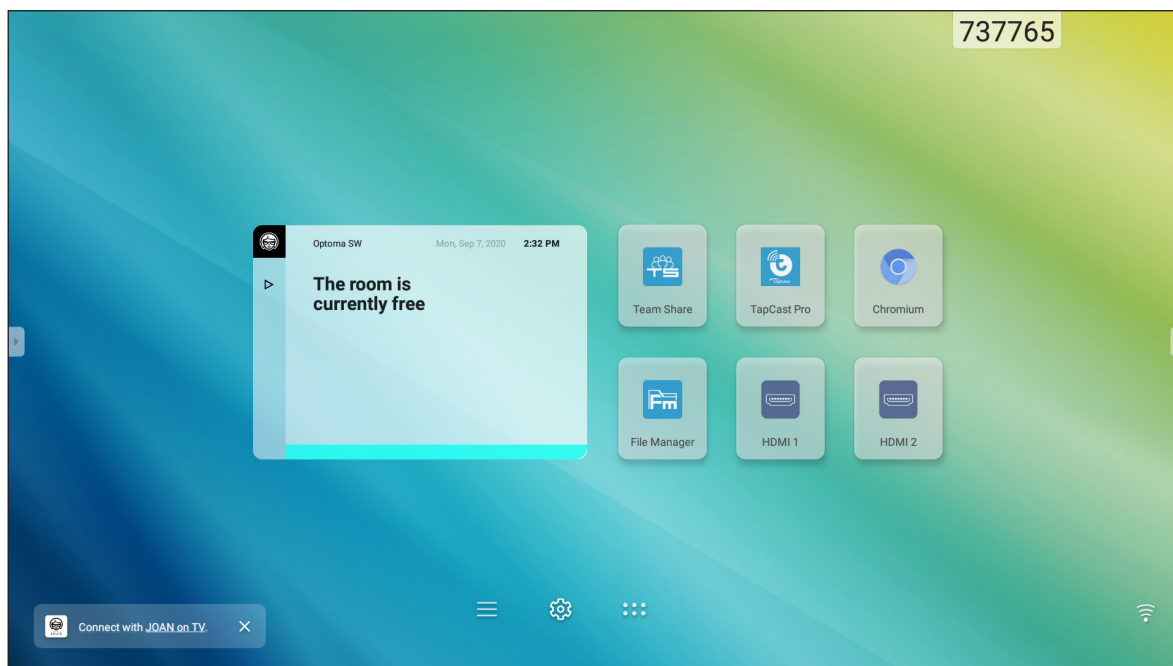

Följ följande steg för att ansluta IFP till Joan Portal:

1. Öppna webbläsaren på din dator och skriv in <http://Portal.getjoan.com> i adressfältet. Inloggningsidan för Joan Portal öppnas.
2. Logga in på Joan Portal.

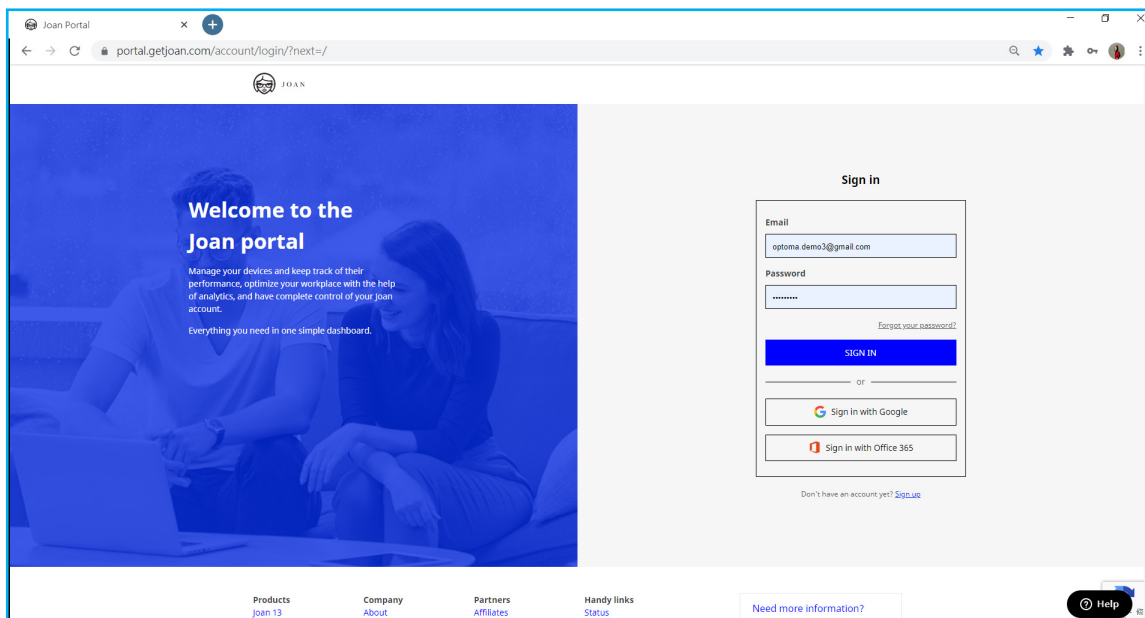

ANVÄNDA APPAR

3. Skapa ett mötesrum i Hantera > Rum > Lägg till ett rum.

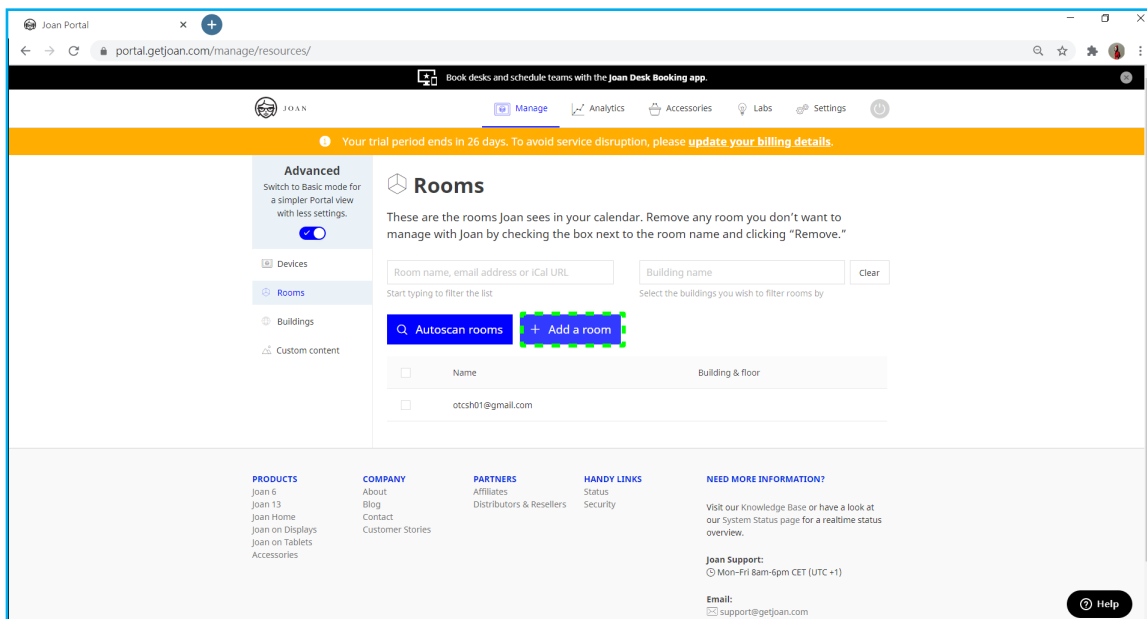

4. Anslut IFP till Joan Portal i Hantera > Enheter > Lägg till enhet.

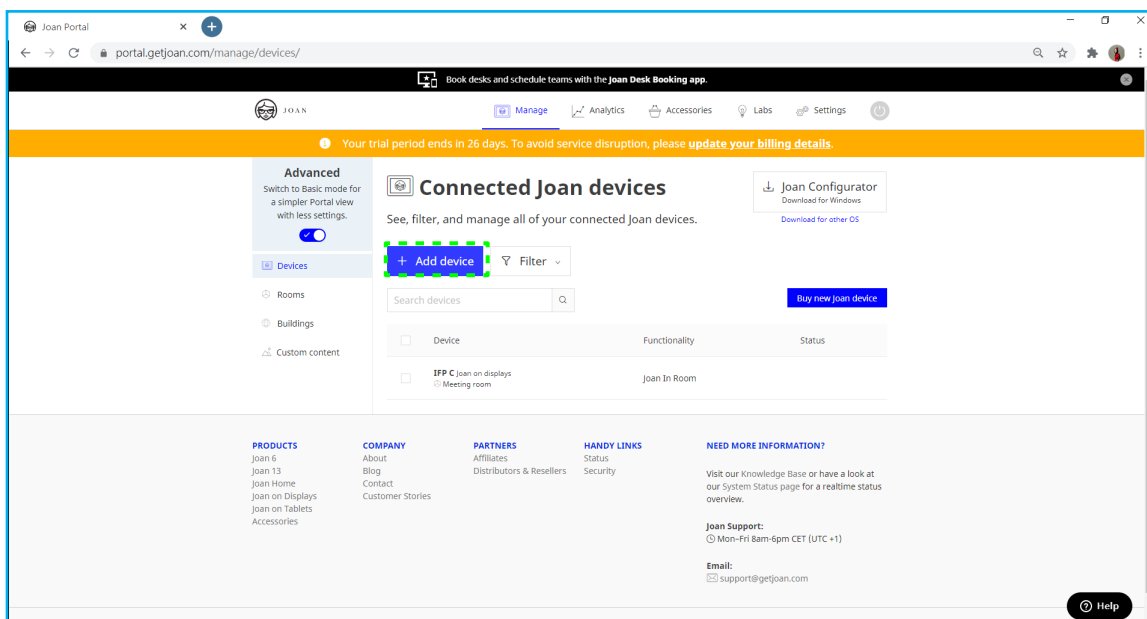

ANVÄNDA APPAR

5. Ange Enhetens PIN-kod och klicka sedan på **Parkoppla enhet**.

Observera: För att få PIN-nummer trycker du på **Startskärm** > **☰** > **Joan on TV**.

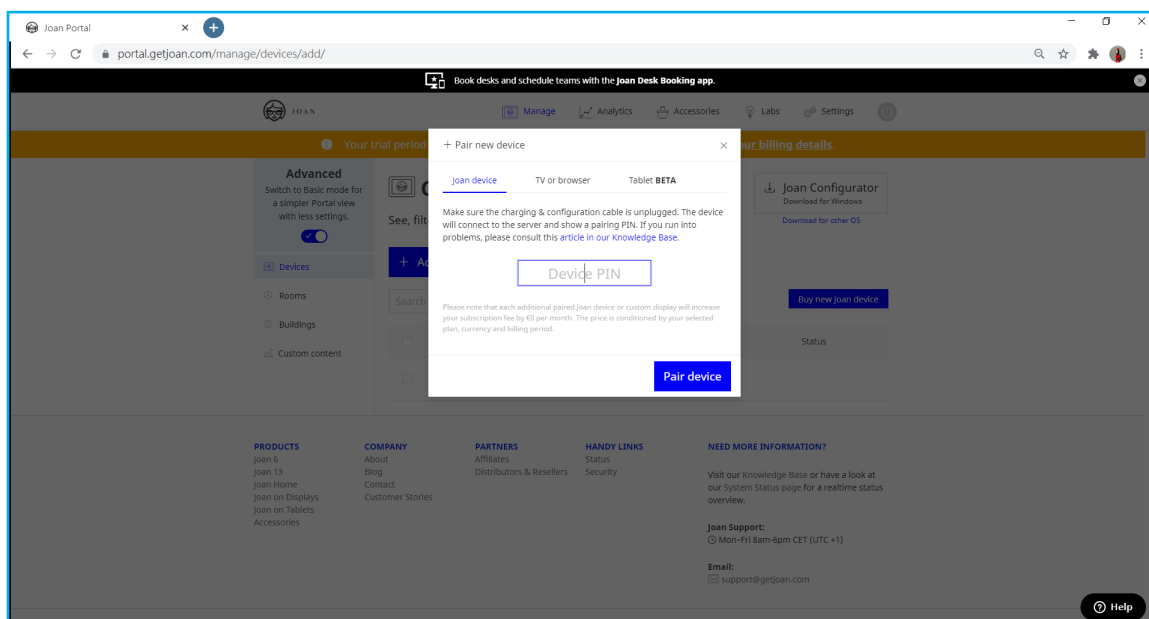

6. Anslut IFP och mötesrummet i **Hantera** > **Enheter**.

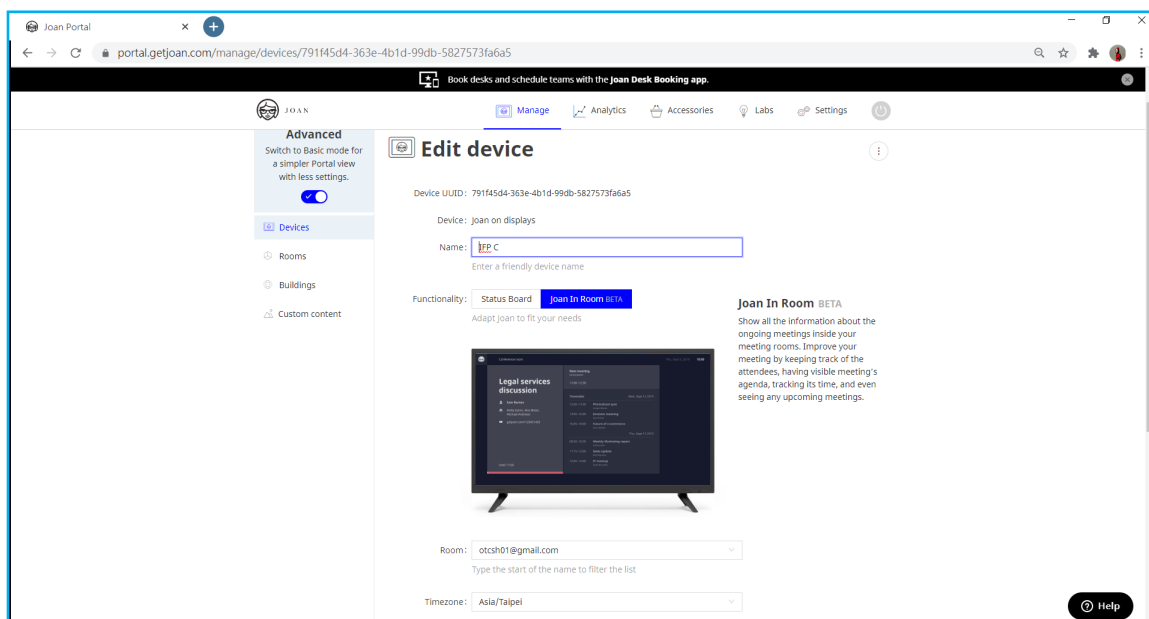

YTTERLIGARE INFORMATION

Mått

65 tum

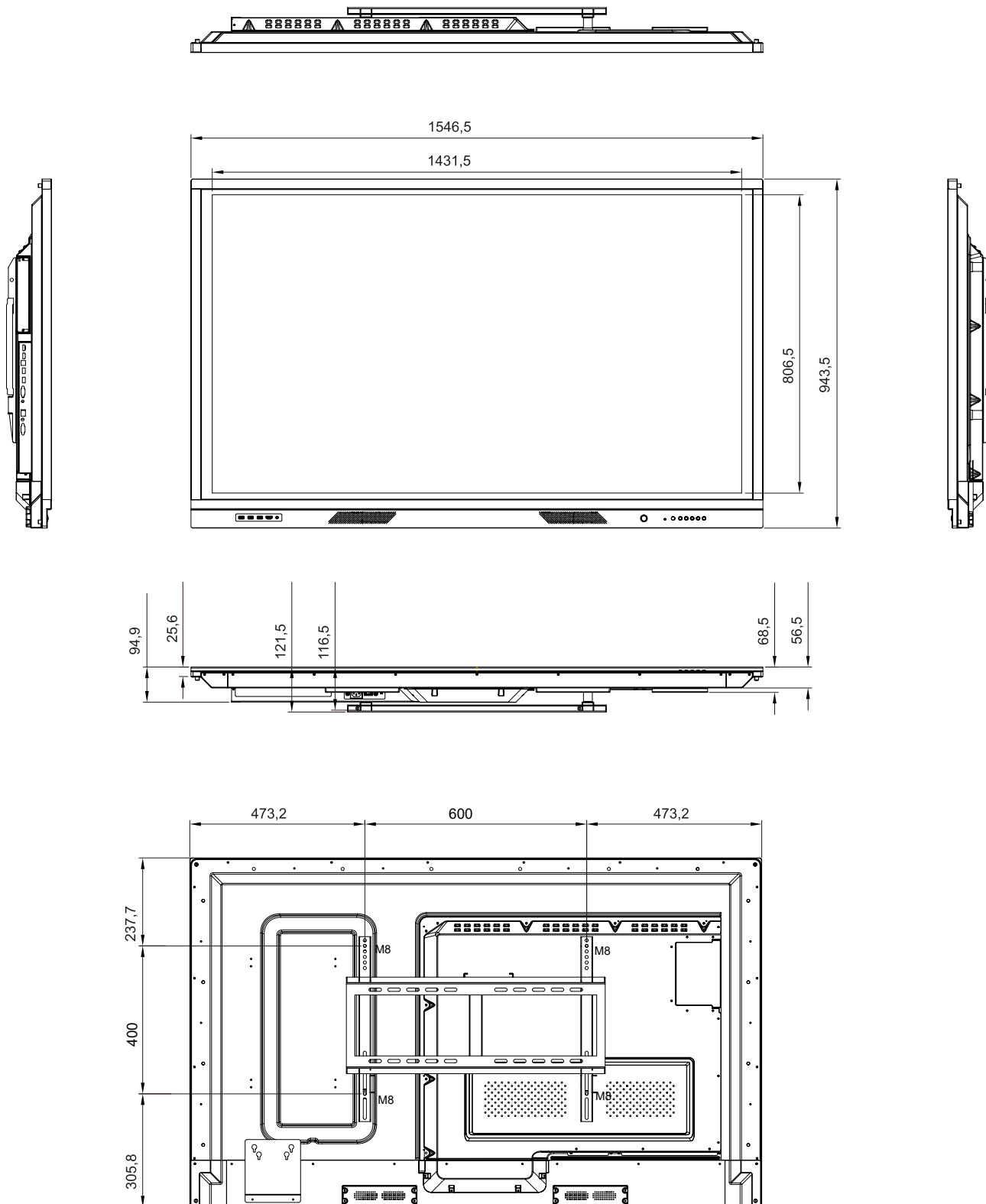

YTTERLIGARE INFORMATION

75 tum

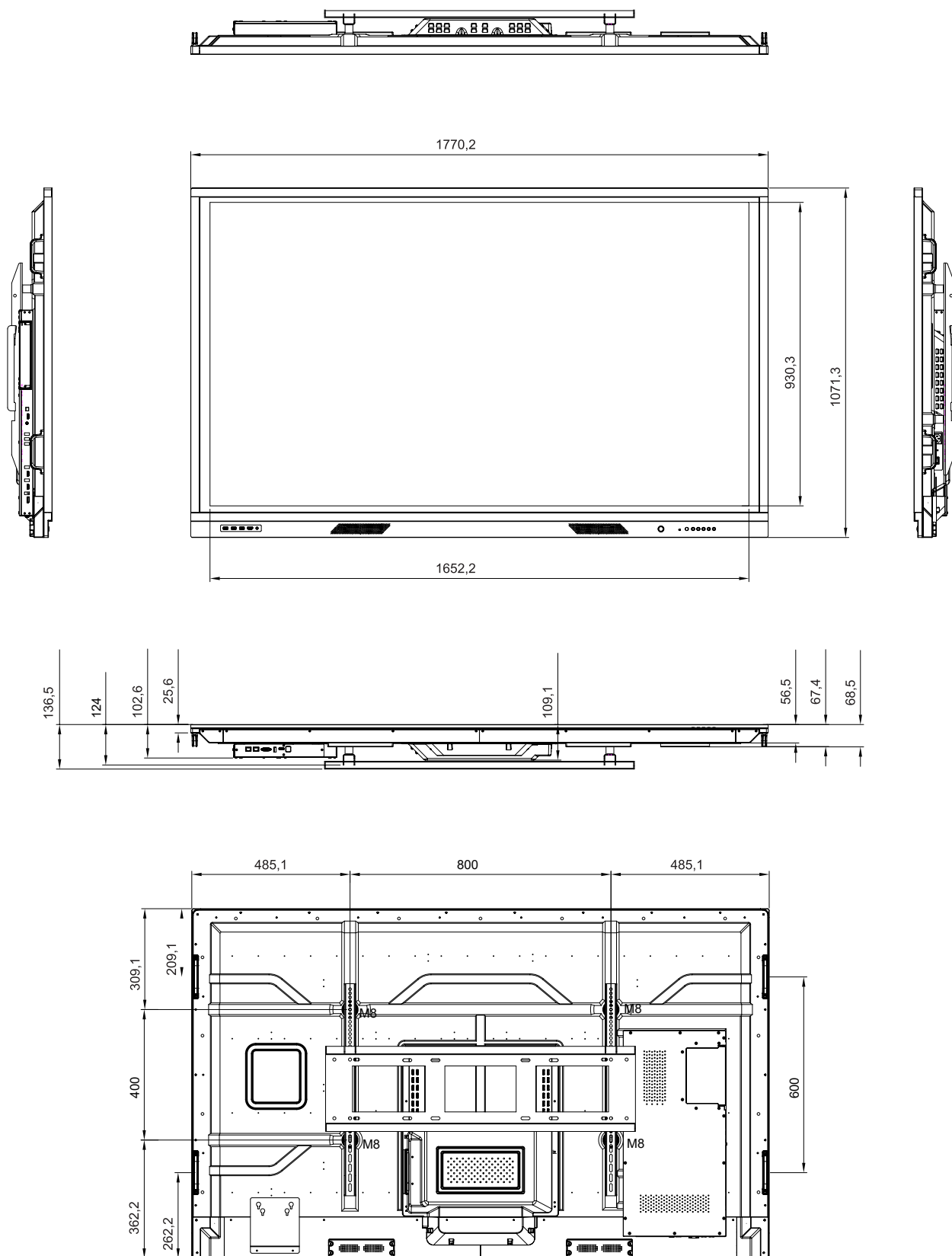

YTTERLIGARE INFORMATION

86 tum

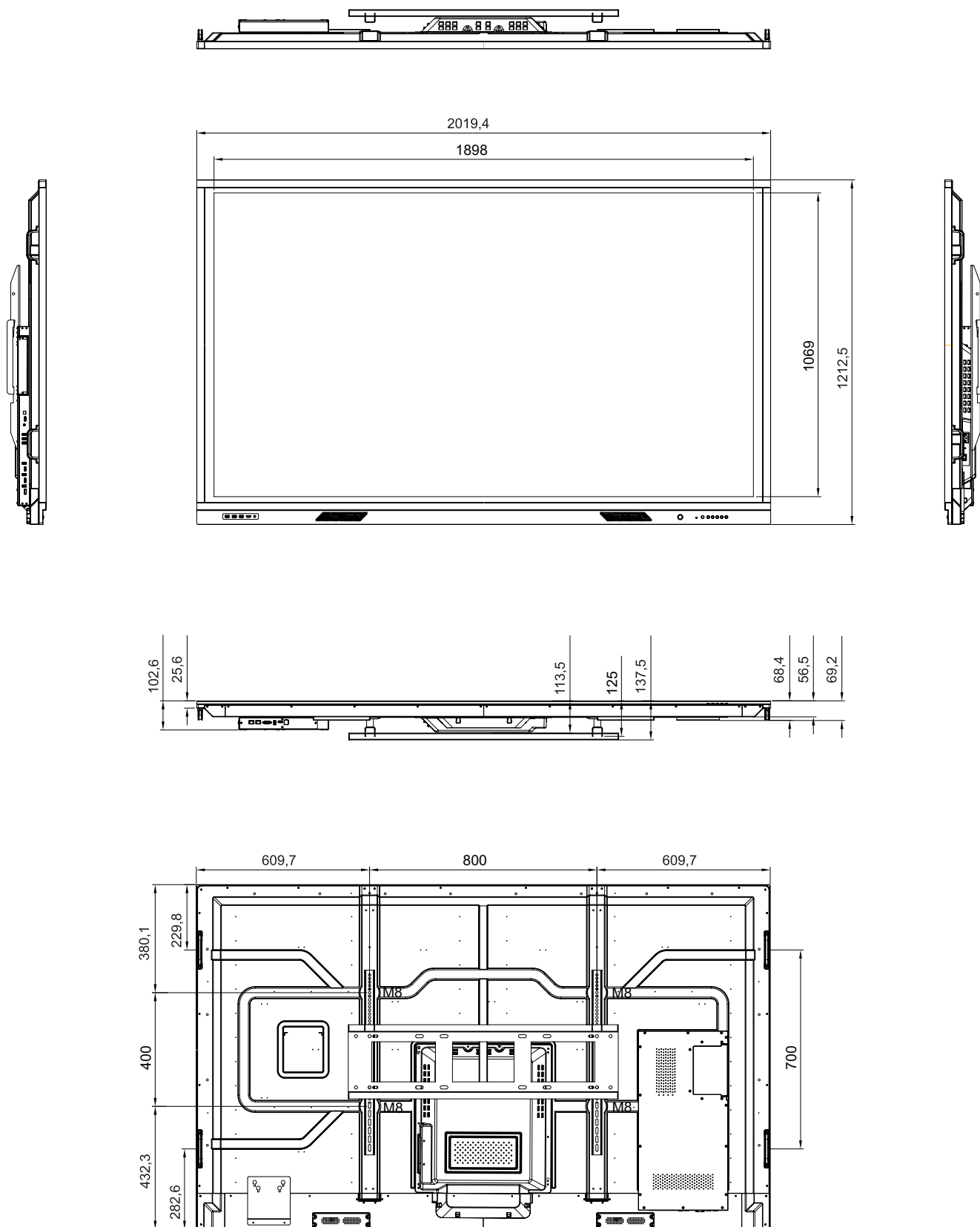

YTTERLIGARE INFORMATION

Lista över timing som stöds

Resolution	Ingångskälla		
	HDMI (1/2/Fram) 2.0	DP (1.4)	VGA
72 x 480i vid 60Hz	✓	✓	-
720 x 480p vid 60Hz	✓	✓	-
800 x 600 vid 60Hz	✓	✓	-
1024 x 768 vid 60Hz	✓	✓	✓
1280 x 720p vid 50Hz	✓	✓	✓
1280 x 720p vid 60Hz	✓	✓	-
1920 x 1080i vid 50Hz	✓	✓	-
1920 x 1080i vid 60Hz	✓	✓	✓
1920 x 1080p vid 24Hz	✓	✓	-
1920 x 1080p vid 50Hz	✓	✓	-
1920 x 1080p vid 60Hz	✓	✓	✓
1280 x 960 vid 60Hz	✓	✓	-
1280 x 1024 vid 60Hz	✓	✓	✓
1366 x 768 vid 60Hz	✓	✓	✓
1680 x 1050 vid 60Hz	✓	✓	-
1280 x 720 vid 60Hz	✓	✓	-
1920 x 1080 vid 60Hz	✓	✓	✓
3840 x 2160p vid 24Hz	✓	✓	-
3840 x 2160p vid 25Hz	✓	✓	-
3840 x 2160p vid 30Hz	✓	✓	-
3840 x 2160p vid 50Hz	✓	✓	-
3840 x 2160p vid 60Hz	✓	✓	-
1280 x 768 vid 60Hz	-	-	✓
1600 x 1200 vid 60Hz	-	-	✓
1920 x 1200 vid 60Hz	-	-	✓

Observera: "-" indikerar att nuvarande ingångstiming inte stöds av IFP.

YTTERLIGARE INFORMATION

RS232 Protokollfunktionslista

Observera: IFP stöder RS232 och RJ45 (port 23) kontrollkommando.

RS232-stifttilldelningar

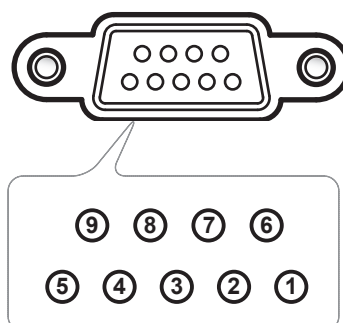

Pin nr.	Spec. (från IFP-sida)
1	N/A
2	RXD
3	TXD
4	N/A
5	GND
6	N/A
7	N/A
8	N/A

RS232 RJ45 kontrollanslutning

RS232-inställningar	
Baudhastighet	9600
Databitar	8
Paritet	Ingen
Stoppbitar	1
Flödeskontroll	Ingen

LAN-kontrollinställningar	
IP	Maskin-IP
Port	23

~	X	X	X	X	X		X	X	CR
Ledningskod	Enhets-ID (där 01 indikerar enhets-ID = 01)		Kommando-id			Mellanslag	Variabel	Radbyte	

YTTERLIGARE INFORMATION

SET-kommando

Typ	Kategori	Parameter	CMD		Hexkod CMD	Respons	
						Lyckades	Misslyckades
SET	Power	Power Off	~xx00 n	n=0	7E 30 30 30 30 20 30 0d	P	F
		Omstart	~xx00 n	n=3	7E 30 30 30 30 20 33 0d	P	F
		Ström på	~xx00 n	n=1	7E 30 30 30 30 20 31 0d	P	F
SET	Strömläge (Standby)	Eco.	~xx114 n	n=0	7E 30 30 31 31 34 20 30 0d	P	F
		Aktiv		n=1	7E 30 30 31 31 34 20 31 0d	P	F
SET	Diskant	0 ~ 100	~xx95 n	n=0-100	7E 30 30 39 35 20 30 0d till 7E 30 30 39 35 20 31 30 30 0d	P	F
SET	Bas	0 ~ 100	~xx96 n	n=0-100	7E 30 30 39 36 20 30 0d till 7E 30 30 39 36 20 31 30 30 0d	P	F
SET	Balans	0 ~ 100	~xx99 n	n=0-100	7E 30 30 39 39 20 30 0d till 7E 30 30 39 39 20 31 30 30 0d	P	F
SET	Kontrast	0 ~ 100	~xx22 n	n=0-100	7E 30 30 32 32 20 30 0d till 7E 30 30 32 32 20 31 30 30 0d	P	F
SET	Ljusstyrka	0 ~ 100	~xx21 n	n=0-100	7E 30 30 32 31 20 30 0d till 7E 30 30 32 31 20 31 30 30 0d	P	F
SET	Skärpa	0 ~ 100	~xx23 n	n=0-100	7E 30 30 32 33 20 30 0d till 7E 30 30 32 33 20 31 30 30 0d	P	F
SET	Ljudläge	Standard	~xx252 n	n=1	7E 30 30 32 35 32 20 31 0d	P	F
		Möte		n=4	7E 30 30 32 35 32 20 34 0d	P	F
		Personlig		n=2	7E 30 30 32 35 32 20 32 0d	P	F
		Klassrum		n=3	7E 30 30 32 35 32 20 33 0d	P	F
		Film		n=5	7E 30 30 32 35 32 20 35 0d	P	F
SET	Volym	0 ~ 100	~xx81 n	n=0-100	7E 30 30 38 31 20 30 0d till 7E 30 30 38 31 20 31 30 30 0d	P	F
SET	Video ljud av	Av	~xx13 n	n=0	7E 30 30 31 33 20 30 0d	P	F
		På		n=1	7E 30 30 31 33 20 31 0d	P	F
SET	Tyst	Av	~xx80 n	n=0	7E 30 30 38 30 20 30 0d	P	F
		På		n=1	7E 30 30 38 30 20 31 0d	P	F
SET	Ingångskälla	HDMI1	~xx12 n	n=1	7E 30 30 31 32 20 31 0d	P	F
		HDMI2		n=15	7E 30 30 31 32 20 31 35 0d	P	F
		HDMI fram		n=26	7E 30 30 31 32 20 32 36 0d	P	F
		VGA		n=5	7E 30 30 31 32 20 35 0d	P	F
		Kortplats i PC		n=25	7E 30 30 31 32 20 32 35 0d	P	F
		Android		n=24	7E 30 30 31 32 20 32 34 0d	P	F
		Display		n=20	7E 30 30 31 32 20 32 30 0d	P	F
SET	Aspect Ratio	4:3	~xx60 n	n=1	7E 30 30 36 30 20 31 0d	P	F
		16:9		n=2	7E 30 30 36 30 20 32 0d	P	F
		PTP		n=14	7E 30 30 36 30 20 31 34 0d	P	F
SET	Språk	Svenska	~xx70 n	n=1	7E 30 30 37 30 20 31 0d	P	F
		Français		n=3	7E 30 30 37 30 20 33 0d	P	F

YTTERLIGARE INFORMATION

Typ	Kategori	Parameter	CMD		Hexkod CMD	Respons	
						Lyckades	Misslyckades
SET	Språk	Español	~xx70 n	n=5	7E 30 30 37 30 20 35 0d	P	F
		Traditionell kinesiska		n=13	7E 30 30 37 30 20 31 33 0d	P	F
		Förenklad kinesiska		n=14	7E 30 30 37 30 20 31 34 0d	P	F
		Português		n=6	7E 30 30 37 30 20 36 0d	P	F
		Tyska		n=2	7E 30 30 37 30 20 32 0d	P	F
		Holländska		n=8	7E 30 30 37 30 20 38 0d	P	F
		Polska		n=7	7E 30 30 37 30 20 37 0d	P	F
		Ryska		n=17	7E 30 30 37 30 20 31 37 0d	P	F
		Tjeckiska		n=19	7E 30 30 37 30 20 31 39 0d	P	F
		Danska		n=10	7E 30 30 37 30 20 31 30 0d	P	F
		Svenska		n=9	7E 30 30 37 30 20 39 0d	P	F
		Italienska		n=4	7E 30 30 37 30 20 34 0d	P	F
		Turkiska		n=22	7E 30 30 37 30 20 32 32 0d	P	F
		Arabiska		n=20	7E 30 30 37 30 20 32 30 0d	P	F
Rumänska	n=27	7E 30 30 37 30 20 32 37 0d	P	F			
SET	Bildläge	Presentation	~xx20 n	n=1	7E 30 30 32 30 20 31 0d	P	F
		Ljusstark		n=2	7E 30 30 32 30 20 32 0d	P	F
		Bio		n=3	7E 30 30 32 30 20 33 0d	P	F
		Personlig		n=5	7E 30 30 32 30 20 35 0d	P	F
		HDR		n=21	7E 30 30 32 30 20 32 31 0d	P	F
SET	Färgton	0 ~ 100	~xx44 n	n=0-100	7E 30 30 34 34 20 30 0d till 7E 30 30 34 34 20 31 30 30 0d	P	F
SET	Färg	0 ~ 100	~xx45 n	n=0-100	7E 30 30 34 35 20 30 0d till 7E 30 30 34 35 20 31 30 30 0d	P	F
SET	Skärpa	0 ~ 100	~xx23 n	n=0-100	7E 30 30 32 33 20 30 0d till 7E 30 30 32 33 20 31 30 30 0d	P	F
SET	Bakgrundsbelysning	0 ~ 100	~xx251 n	n=0-100	7E 30 30 32 35 31 20 30 0d till 7E 30 30 32 35 31 20 31 30 30 0d	P	F
SET	Färgtemperatur	Kall	~xx36 n	n=2	7E 30 30 33 36 20 32 0d	P	F
		Standard		n=1	7E 30 30 33 36 20 31 0d	P	F
		Varm		n=4	7E 30 30 33 36 20 34 0d	P	F
SET	Frys	Upphäv	~xx04 n	n=0	7E 30 30 30 34 20 30 0d	P	F
		Frys		n=1	7E 30 30 30 34 20 31 0d	P	F
SET	Pixelförskjutningsintervall (min)	Av	~xx250 n	n=0	7E 30 30 32 35 30 20 30 0d	P	F
		2		n=2	7E 30 30 32 35 30 20 32 0d	P	F
		3		n=3	7E 30 30 32 35 30 20 33 0d	P	F
		5		n=5	7E 30 30 32 35 30 20 35 0d	P	F
		30		n=30	7E 30 30 32 35 30 20 33 30 0d	P	F
60	n=60	7E 30 30 32 35 30 20 36 30 0d	P	F			
SET	Fjärrkontroll kommando	Vol +	~xx140 n	n=17	7E 30 30 31 34 30 20 31 37 0d	P	F
		Vol -		n=18	7E 30 30 31 34 30 20 31 38 0d	P	F

YTTERLIGARE INFORMATION

Typ	Kategori	Parameter	CMD	Hexkod CMD	Respons		
					Lyckades	Misslyckades	
SET	Fjärrkontroll kommando	Fjärr UPP	~xx140 n	n=10	7E 30 30 31 34 30 20 31 30 0d	P	F
		Fjärr NED		n=14	7E 30 30 31 34 30 20 31 34 0d	P	F
		Fjärr VÄNSTER		n=11	7E 30 30 31 34 30 20 31 31 0d	P	F
		Fjärr HÖGER		n=13	7E 30 30 31 34 30 20 31 33 0d	P	F
		Fjärr OK		n=12	7E 30 30 31 34 30 20 31 32 0d	P	F
		Fjärrmenyknapp		n=20	7E 30 30 31 34 30 20 32 30 0d	P	F
		Fjärr ingångskälla		n=47	7E 30 30 31 34 30 20 34 37 0d	P	F
		Fjärr avsluta		n=74	7E 30 30 31 34 30 20 37 34 0d	P	F

GET-kommando

Typ	Kategori	CMD		Hexkod CMD	Respons		
					Lyckades	Parameter	Misslyckades
GET	Power	~xx124 n	n=1	7E 30 30 31 32 34 20 31 0D	Ok0	Power Off	F
					OK1	Ström på	F
GET	Kontrast	~xx126 n	n=1	7E 30 30 31 32 36 20 31 0D	OK0-100	0-100	F
GET	Ljusstyrka	~xx125 n	n=1	7E 30 30 31 32 35 20 31 0D	OK0-100	0-100	F
GET	Volym	~xx120 n	n=1	7E 30 30 31 32 30 20 31 0D	OK0-100	0-100	F
GET	Video ljud av	~xx363 n	n=1	7E 30 30 33 36 33 20 31 0D	OK0	Av	F
					OK1	På	F
GET	Tyst	~xx356 n	n=1	7E 30 30 33 35 36 20 31 0D	OK0	Av	F
					OK1	På	F
GET	Ljudläge	~xx139	n=1	7E 30 30 31 33 39 20 31 0D	OK1	Standard	F
					OK2	Personlig	F
					OK3	Klassrum	F
					OK4	Möte	F
					OK5	Film	F
GET	Ingångskälla	~xx121 n	n=1	7E 30 30 31 32 31 20 31 0D	OK7	HDMI1	F
					OK8	HDMI2	F
					OK22	HDMI fram	F
					OK2	VGA	F
					OK20	Android	F
					OK21	Kortplats i PC	F
GET	Aspect Ratio	~xx127 n	n=1	7E 30 30 31 32 37 20 31 0D	OK15	DisplayPort	F
					OK1	4:3	F
					OK2	16:9	F
					OK14	PTP	F

YTTERLIGARE INFORMATION

Typ	Kategori	CMD		Hexkod CMD	Respons		
					Lyckades	Parameter	Misslyckades
GET	Bildläge	~xx123 n	n=1	7E 30 30 31 32 33 20 31 0D	OK1	Presentation	F
					OK2	Ljusstark	F
					OK3	Bio	F
					OK5	Personlig	F
					OK21	HDR	F
GET	Färgtemperatur	~xx128 n	n=1	7E 30 30 31 32 38 20 31 0D	OK1	Kall	F
					OK0	Standard	F
					OK3	Varm	F
GET	WLAN-status	~xx451 n	n=1	7E 30 30 34 35 31 20 31 0D	OK0	Koppla ifrån	F
					OK1	Anslut	F
GET	WLAN Mac-adress	~xx555 n	n=2	7E 30 30 35 35 35 20 32 0D	Oknn:nn:nn:nn:nn	MAC-adress	F
GET	WLAN IP-adress	~xx451 n	n=2	7E 30 30 34 35 31 20 32 0D	Oknnn:nnn:nnn:nnn	IP-adress	F
GET	LAN-status	~xx87 n	n=1	7E 30 30 38 37 20 31 0D	OK0	Koppla ifrån	F
					OK1	Anslut	F
GET	LAN Mac-adress	~xx555 n	n=1	7E 30 30 35 35 35 20 31 0D	Oknn:nn:nn:nn:nn	MAC-adress	F
GET	LAN IP-adress	~xx87 n	n=3	7E 30 30 38 37 20 33 0D	Oknnn:nnn:nnn:nnn	IP-adress	F
GET	FW-version	~xx122 n	n=1	7E 30 30 31 32 32 20 31 0D	Oknnnnnnnnnnnnnn (ex. 20190926164814)	FW-version	F
GET	Användningstimme	~xx108 n	n=1	7E 30 30 31 30 38 20 31 0D	Oknnnnnn	Användningstimmar	F
GET	Enhetstyp	~xx149 n	n=1	7E 30 30 31 34 39 20 31 0D	OK2	Enhetstyp = IFP	F
GET	Informationssträng	~xx150 n	n=1	7E 30 30 31 35 30 20 31 0D	OKabbbbbbccddd-dee (Se anmärkning ^(*1))		F
			n=2	7E 30 30 31 35 30 20 32 0D	Oknnn	Enhetens ursprungliga upplösning	F
			n=3	7E 30 30 31 35 30 20 33 0D	Oknnn (ex. OKHDMI1)	Ingångskälla	F
			n=4	7E 30 30 31 35 30 20 34 0D	Oknnn (ex. OK1920x1080)	Källupplösning	F
			n=16	7E 30 30 31 35 30 20 31 36 0D	OK0	Strömläge (Standby) = Eco.	F
			n=16	7E 30 30 31 35 30 20 31 36 0D	OK1	Strömläge (Standby) = Aktivt	F
			n=17	7E 30 30 31 35 30 20 31 37 0D	OK0	DHCP = Av	F
					OK1	DHCP = På	F
			n=18	7E 30 30 31 35 30 20 31 38 0D	Oknnn (ex. OK48)	Systemtemperatur	F
n=19	7E 30 30 31 35 30 20 31 39 0D	Oknnn (ex. OK60Hz)	Källans uppdateringsfrekvens	F			

Observera: (*1)

YTTERLIGARE INFORMATION

Power	Körtid	Ingångskälla	Version av fast programvara	Bild läge
<ul style="list-style-type: none">• <i>a=0 Ström av</i>• <i>a=1 Ström på</i>	<i>Användningstimmar = nnnnn</i>	<ul style="list-style-type: none">• <i>cc=02 VGA1</i>• <i>cc=07 HDMI1</i>• <i>cc=08 HDMI2</i>• <i>cc=10 Komponent</i>• <i>cc=20 HDMI Fram</i>• <i>cc=15 DisplayPort</i>• <i>cc=18 Android</i>• <i>cc=19 Kortplats i PC</i>	<i>###</i>	<ul style="list-style-type: none">• <i>ee=01 Presentation</i>• <i>ee=02 Ljust</i>• <i>ee=03 Bio</i>• <i>ee=05 Användare</i>• <i>ee=21 HDR</i>

LED indikator

Strömindikator färg och uppträdande	Status
Fast rött sken	Standbyläge
Fast vit	Ström på
Blinkar kontinuerligt röd sedan vit	Bakgrundsbelysning av

YTTERLIGARE INFORMATION

Felsökning

Om du upplever problem med din enhet, se följande information. Om ett problem kvarstår ska du ta kontakt med din lokala återförsäljare eller servicecenter.



Ingen bild eller ljud.

- Säkerställ att alla signal- och strömanslutningar är korrekt anslutna.
- Säkerställ att korrekt ingångsläge har valts. Se avsnittet "Välja en ingångskälla".
- Kontrollera att IFP inte är avstängd.
- Stäng av funktionen ljud av.
- Kontrollera att volymen inte är inställd på lägsta nivån.



IFP stängs automatiskt av.

- Kontrollera om det blivit ett plötsligt strömavbrott.
- Kontrollera att strömkabeln inte är frånkopplad.



Signalen är utom räckhåll

- Signalen kan vara inkompatibel. Se avsnittet "Lista över timing som stöds".
- För VGA-ingångskälla, testa automatisk skärmjustering eller justera inställningarna för **Frekvens** och **Fas** i menyn **OSD > Signal**.



Pekpanelen svarar inte

- Se till att skärmen inte utsätts för direkt solljus eller annat starkt ljus.
- För anslutning av extern enhet, se till att USB-kabeln är korrekt ansluten till Touch USB-porten på IFP.



Om fjärrkontrollen inte fungerar

- Kontrollera att vinkeln för fjärrkontrollen är inom $\pm 30^\circ$ mot IR-mottagaren och IFP.
- Kontrollera att det inte finns några hinder mellan fjärrkontrollen och IFP. Avståndet mellan fjärrkontrollen och IR-sensorn bör inte överstiga åtta meter.
- Säkerställ att batterierna är korrekt monterade och byt ut batterierna om de är förbrukade. Se avsnittet "Installera/byta ut batterier i fjärrkontrollen".

YTTERLIGARE INFORMATION

Underhåll

Korrekt och regelbundet underhåll kan hjälpa till att upptäcka fel tidigt och får IFP att se ut som ny.

VIKTIGT! *Innan rengöring och underhållning utförs, var noga med att dra ut strömkabeln ur eluttaget för att förhindra elektriska stötar.*

Rengöra skärmen

- När skärmen kräver rengöring, koppla ur strömkabeln först.
- Använd en mjuk, dammfri, torr trasa för att torka av skärmen.
- Använd inte vatten eller sprayrengöring för att rengöra IFP.
- Kontakta serviceverkstad för intern rengöring av IFP.

Rengöra den främre ramen

Använd en torr, mjuk, luddfri trasa för att torka av den främre ramen.



YTTERLIGARE INFORMATION

Globala Optoma-kontor

För service eller support, vänligen kontakta ditt lokala kontor.



USA

47697 Westinghouse Drive,
Milpitas, CA 94539, USA
www.optomausa.com

 888-289-6786
 510-897-8601
 services@optoma.com



Kanada

47697 Westinghouse Drive,
Milpitas, CA 94539, USA
www.optomausa.com

 888-289-6786
 510-897-8601
 services@optoma.com

Latinamerika

47697 Westinghouse Drive,
Milpitas, CA 94539, USA
www.optomausa.com

 888-289-6786
 510-897-8601
 services@optoma.com



Europa

Unit 1, Network 41, Bourne End Mills,
Hemel Hempstead, Herts,
HP1 2UJ, Storbritannien
www.optoma.eu
Service Tel: +44 (0)1923 691865

 +44 (0) 1923 691 800
 +44 (0) 1923 691 888
 service@tsc-europe.com



Benelux BV

Randstad 22-123
1316 BW Almere
The Netherlands
www.optoma.nl

 +31 (0) 36 820 0252
 +31 (0) 36 548 9052



Frankrike

Bâtiment E
81-83 avenue Edouard Vaillant
92100 Boulogne Billancourt,
Frankrike

 +33 1 41 46 12 20
 +33 1 41 46 94 35
 savoptoma@optoma.fr



Spanien

C/ José Hierro,36 Of. 1C
28522 Rivas VaciaMadrid,
Spanien

 +34 91 499 06 06
 +34 91 670 08 32



Tyskland

Wiesenstrasse 21 W
D40549 Düsseldorf,
Tyskland

 +49 (0) 211 506 6670
 +49 (0) 211 506 66799
 info@optoma.de

Skandinavien



Lerpeveien 25
3040 Drammen
Norge

 +47 32 98 89 90
 +47 32 98 89 99
 info@optoma.no

PO.BOX 9515
3038 Drammen
Norge

Sydkorea

WOOMI TECH.CO.,LTD.
4F, Minu Bldg.33-14, Kangnam-Ku,
Seoul,135-815, KOREA
korea.optoma.com

 +82+2+34430004
 +82+2+34430005



Japan

東京都足立区綾瀬3-25-18
株式会社オーエス
コンタクトセンター:0120-380-495

 info@os-worldwide.com
www.os-worldwide.com



Taiwan

12F., No.213, Sec. 3, Beixin Rd.,
Xindian Dist., New Taipei City 231,
Taiwan, R.O.C.
www.optoma.com.tw

 +886-2-8911-8600
 +886-2-8911-6550
 services@optoma.com.tw
asia.optoma.com



Hong Kong

Unit A, 27/F Dragon Centre,
79 Wing Hong Street,
Cheung Sha Wan,
Kowloon, Hong Kong
www.optoma.com.hk

 +852-2396-8968
 +852-2370-1222

Kina

5F, No. 1205, Kaixuan Rd.,
Changning District
Shanghai, 200052, Kina

 +86-21-62947376
 +86-21-62947375
www.optoma.com.cn

